

# ÍNDICE

## ¿POR QUE GRC®?

NUEVOS NÚMEROS DE PARTE / NÚMEROS DE PARTE REEMPLAZADOS .....	2
---	---

## LISTAS DE APLICACIONES Y POR NÚMEROS DE PARTE

FLEETLINE AMORTIGUADORES - PARA CABINAS Y APLICACIONES ESPECIALES .....	3
---	---

CAMIONETAS - LISTA DE APLICACIONES .....	6
--	---

CAMIONETAS - LISTA POR NÚMEROS DE PARTE .....	110
---	-----

CAMIONES PESADOS Y MEDIANOS, SEMIRREMOLQUES Y AUTOBUSES - LISTA DE APLICACIONES .....	158
---	-----

CAMIONES PESADOS Y MEDIANOS, SEMIRREMOLQUES Y AUTOBUSES - LISTA POR NÚMEROS DE PARTE .....	394
--	-----

INTERCAMBIOS FLEETLINE / GASSLX .....	408
---------------------------------------	-----

INTERCAMBIOS CONTRA COMPETIDORES Y EQUIPO ORIGINAL .....	409
--	-----

CÓMO ESCOGER EL MEJOR AMORTIGUADOR PARA SU CAMIÓN .....	461
---	-----

ESPECIFICACIONES POR TIPO DE MONTAJE .....	468
--	-----

ESPECIFICACIONES POR NÚMERO DE PARTE .....	512
--	-----

KITS DE ACCESORIOS Y COMPONENTES .....	556
--	-----

KITS DE ACCESORIOS – GUÍA DEL COMPRADOR .....	565
---	-----

## NUEVOS NÚMEROS DE PARTE

83066	83363	83515	83905	85121	85638	85999
83067	83364	83518	83906	85636	85639	
83180	83389	83519	85119	85637	85994	

## NUMERACION DE PARTES REEMPLAZADOS

ELIMINAR	REEMPLAZADO POR
83132	83140
85328	83136

## LAS PARTES SE DESCONTINUARÁN AL AGOTAR EXISTENCIAS

83003	83018	83161	85322	85929	89417	89438
83005	83118	85042	85718	85930	89428	89439
83013	83154	85080	85723	85980	89434	

## NUMERACION DE PARTES QUE NO APARECEN EN ESTE CATALOGO

83060  
89432

## LISTA DE REEMPLAZOS DE 12 AÑOS

EN CATÁLOGO	ELIMINAR	AHORA USAR
2010	632155	646155 o 646177
2006	83106	83136
2007	83132	83140
2005	85044	85058
2007	85048	83136
2007	85057	85907
2007	85328	83136
2006	85922	85920
2006	87001	85734
2006	87002	85736
2006	87004	85735
2006	87006	85736

## GUÍA DE APLICACIONES ESPECIALES

Año	Modelo	# E.O.	Fleetline #
<b>ADVANCE MIXER</b>			
	Mezcladoras con Descarga Trasera con Amortiguadores de Eje con Auto Dirección	12111 ADV	646155
<b>CHALLENGE</b>			
	Mezcladora de Cemento	632147 632155	632147 646177
<b>GRANNING SUSPENSION</b>			
	Eje con Auto Dirección Modelo L120	701071-01	646155
<b>HENDRICKSON TRAILER SUSPENSION SYSTEMS</b>			
<b>Sistema de Dirección Auxiliar de Levantamiento (HL)</b>			
	HLP Paralift	A-14496	646155
	HLU Paralift Ultra	A-14496	646155
<b>HENDRICKSON TRUCK SUSPENSION SYSTEMS</b>			
	Tough Lift LK Series	A-14496	646155
<b>INGERSALL MACHINE</b>			
	Eje Modelo 700060-0	665472	665472
	Modelos con Número de E.O.	665904	665472
<b>KIMBLE MIXER CO</b>			
	Mezcladoras con Descarga Trasera con Amortiguadores de Eje con Auto Dirección	OE10455	646155
<b>LINK/HIGH-STEER</b>			
	Estabilizador de Dirección Modelos 6000	632155	646177
	Estabilizador de Dirección Modelos 9000	1210-0007 1210-0009	665937 665937
	Modelos con Número de E.O.	1210-0001 1210-0002 1210-0010 1210-0012 646168	646155 632147 646155 646155 646155
<b>LONDON MIXER</b>			
	Mezcladoras con Descarga Trasera con Amortiguadores de Eje con Auto Dirección	MB-37737-30	646155
<b>MC NEILUS TRUCK &amp; MAN.</b>			
	Ejes Tarjeta	1170719 600-115994B 600-115994B	632147 632147 632147
	Modelos con Número de E.O.	1473224 2034140 MTM 600-11599M	646155 646155 632147
	Modelos V Bridgemaster con Amortiguadores de Eje con Auto Dirección	600-188206	646155
<b>OSHKOSH MOTORS</b>			
	Modelos con Número de E.O.	2034140	646177
<b>PIERCE MANUFACTURING INC.</b>			
	Modelos con Número de E.O.	2034140	646177
<b>REX MIXER</b>			
	Mezcladoras con Descarga Trasera con Amortiguadores de Eje con Auto Dirección	102-13441-10	646155
<b>REYCO SUSPENSION</b>			
	Estabilizador de Dirección Modelos L132	701071-01	665937
<b>RIDEWELL CORPORATION</b>			
	RLT-230	1310002	665937
	RSS-232	1317570B001	646155
	RSS-236/R	1310002 1310004	665937 665937
<b>SAF HOLLAND</b>			
	Amortiguadores de Eje con Auto Dirección	646201	646177

**GUÍA DE APLICACIONES ESPECIALES**

Año	Modelo	# E.O.	Fleetline #
<b>SAF HOLLAND (Cont.)</b>			
		90045331	646155
<b>Neway V-Steer II</b>			
	Amortiguadores de Eje con Auto Dirección	632155	646177
<b>SPRING VALLEY</b>			
	Estabilizador de Dirección Modelos SS120	632155	646177
	Estabilizador de Dirección Modelos SS130L	632155	646177
<b>SUSPENSIONS INC.</b>			
	Eje Levantado con Dirección Modelos LP11	200188	646155
<b>TEREX CORPORATION</b>			
	Mezcladoras con Descarga Trasera con Amortiguadores de Eje con Auto Dirección	12111	646155
<b>TUTHILL TECHNOLOGIES</b>			
	Modelos con Número de E.O.	66502	646155
<b>VARIOUS</b>			
<b>Estabilizador de Dirección</b>			
	Camiones Clase 8 con Eje Delantero de 10,000 lb a 20,000 lb	SC-2920	83176
<b>WATSON &amp; CHALIN MFG. INC.</b>			
<b>Sistemas de Suspensión de Eje con Auto Dirección</b>			
	LW5L-1100 SR	11418	646155
	Modelos con Número de E.O.	17069	632147
	Suspensión Eje Levantado con Dirección Modelos SL-2089	11418	646155
	WCAL-1000 SST	11418	646155
	WCAL-1100 LR	11418	646155
	WCAL-1100 SR	11418	646155
	WCAL-1100 SRLP	11418	646155
	WCAL-1100 SSR	11418	646155
	WCHL-1100 FL	11418	646155
	WCHL-1100 HI-LIFT	11418	646155
<b>WESTPORT AXLE CORP</b>			
	Sistemas de Suspensión de Eje con Auto Dirección	143699-0185 646124	646177 646177





# Amortiguadores Para Camiones Medios y Pesados, Remolques Y Autobuses

(Lista alfabética)  
(Lista numérica)

**GRC**<sup>®</sup>  
THE ORIGINAL



# AMORTIGUADORES Y STRUTS

Año	Notas de Aplicación	Front					Rear				
		Ultra	ProGuard\ Guardian	LTV\ Max Control	Protector de Strut\ Bases de Strut	HiJacker\ Soporte\ Hidráulico	Ultra	ProGuard\ Guardian	LTV\ Max Control	Protector de Strut\ Bases de Strut	HiJacker\ Soporte\ Hidráulico

## ACURA

### SLX

96-99	Todos	⊥	G63707	61607	....	....	....	⊥	G63708	61608 81909	....	....	....
-------	-------	---	--------	-------	------	------	------	---	--------	----------------	------	------	------

## ACURA

## AUDI

### 90

96-97	Todos	⊥	G44902	....	....	....	....	⊥	....	....	....	....	....
	2.8L 2BBL	⊥	G44902	....	....	....	44902	⊥	....	....	....	....	....

## AUDI

## BUICK

### ENCLAVE

08-17	Todos	⊥	....	....	....	....	....	⊥	G64040	....	....	....	....
-------	-------	---	------	------	------	------	------	---	--------	------	------	------	------

## BUICK

### RAINIER

04-07	Todos	⊥	....	....	....	143241 <sup>53</sup>	....	⊥	....	....	....	....	....
-------	-------	---	------	------	------	----------------------	------	---	------	------	------	------	------

### TERRAZA

05-07	Exc. Suspensión con Nivelación Neumática	⊥	G52025	....	....	....	....	⊥	....	....	....	....	....
-------	--	---	--------	------	------	------	------	---	------	------	------	------	------

## CADILLAC

### ESCALADE

11-13	Todos	⊥	....	....	....	....	....	⊥	G63866	....	....	....	....
	Exc. Control de Manejo Electrónico	⊥	G51891	....	....	143316 <sup>53</sup>	....	⊥	G63866	....	....	....	....
	AWD	⊥	....	....	....	....	....	⊥	G63866	....	....	....	49235 <sup>7</sup>
	RWD	⊥	....	....	....	....	....	⊥	G63866	....	....	....	49155 <sup>7</sup>
07-10	Exc. Control de Manejo Electrónico	⊥	G51891	....	....	143316 <sup>53</sup>	....	⊥	G63866	61675	58930 77953	....	....
02-10	Todos	⊥	....	....	....	....	....	⊥	G63866	....	58930 77953	....	....
	AWD	⊥	....	....	....	....	....	⊥	G63866	....	58930 77953	....	49235 <sup>7</sup>
	RWD	⊥	....	....	....	....	....	⊥	G63866	....	58930 77953	....	49155 <sup>7</sup>
02-06	Exc. Control de Manejo Electrónico	⊥	G63803	....	77803	....	....	⊥	G63866	61675	58930 77953	....	....
99-00	Todos	⊥	G63609	61542 81726	58609 77609	....	....	⊥	G63638	61565 81789	58638 77638	....	43180 <sup>8</sup> 49231 <sup>7</sup>

## CADILLAC

### ESCALADE ESV

11-13	Exc. Control de Manejo Electrónico	⊥	G51891	....	....	143316 <sup>53</sup>	....	⊥	....	....	....	....	....
07-10	Exc. Control de Manejo Electrónico	⊥	G51891	....	....	143316 <sup>53</sup>	....	⊥	....	61675	....	....	....
03-06	Exc. Control de Manejo Electrónico	⊥	G63803	....	77803	....	....	⊥	....	61675	....	....	....



### ESCALADE EXT

11-13	Exc. Control de Manejo Electrónico	⊥	G51891	....	....	143316 <sup>53</sup>	....	⊥	....	....	....	....	....
07-10	Exc. Control de Manejo Electrónico	⊥	G51891	....	....	143316 <sup>53</sup>	....	⊥	....	61675	....	....	....
03-06	Exc. Control de Manejo Electrónico	⊥	G63803	....	77803	....	....	⊥	....	61675	....	....	....
02	Exc. Control de Manejo Electrónico	⊥	....	....	....	....	....	⊥	....	61675	....	....	....

7 Paquetes en pares; kit de mangueras de aire incluido  
53 Montaje de Strut. Es probable reutilizar algunas partes del E.O.

8 Paquetes en pares



# AMORTIGUADORES Y STRUTS

Año	Notas de Aplicación	Front					Rear				
			ProGuard\ Guardian	LTV\ Max Control	Protector de Strut\ Bases de Strut	HiJacker\ Soporte\ Hidráulico		Ultra	ProGuard\ Guardian	LTV\ Max Control	Protector de Strut\ Bases de Strut







## CHEVROLET

## CHEVROLET











### 400SS PICKUP

98	5.7L 8Cyl (350) MFI		....	....	....	....		....	61543	....	....	....
92-96	5.7L 8Cyl (350) MFI		G63489	61544 81668	....	....		....	61543 81667	....	....	....





### ASTRO

90-05	Todos		....	....	....	....		....	....	77454	....	43161 <sup>8</sup>
	AWD		G63818	61542 81726	58609 77609	....		....	....	77454	....	43161 <sup>8</sup>
	RWD		G63375 <sup>5</sup>	61555 81713 <sup>5</sup>	77375	....		....	....	77454	....	43161 <sup>8</sup>
85-89	RWD		G63375 <sup>5</sup>	61555 81713 <sup>5</sup>	77375	....		....	....	77454	....	43161 <sup>8</sup>

### AVALANCHE 1500

12-13	Exc. Suspensión Z55 o ZW7		G51891	....	....	....		....	....	....	....	....
07-13	Exc. Control de Manejo Electrónico		....	....	....	143316 <sup>53</sup>		....	....	....	....	....
02-13	4WD		....	....	....	....		....	....	....	....	49235 <sup>7</sup>
	RWD		....	....	....	....		....	....	....	....	49155 <sup>7</sup>
11	Exc. Suspensión Z55 o ZW7		G51891	....	....	....		G63866	61675 81930	58930 77953	....	....
07-10	Exc. Suspensión Z55 o ZW7		....	....	....	....		G63866	61675 81930	58930 77953	....	....
02-06	Exc. Control de Manejo Electrónico		G63803	61643 81922	58803 77803	....		G63866	61675 81930	58930 77953	....	....

















### AVALANCHE 2500

05-06	RWD		....	....	....	....		....	....	....	....	49155 <sup>7</sup>
02-06	Exc. Control de Manejo Electrónico		G63817	61663 81925	58817 77817	....		G63866	61675 81930	58930 77953	....	....
	4WD		....	....	....	....		....	....	....	....	49235 <sup>7</sup>
02-04	RWD		....	....	....	....		....	....	....	....	49155 <sup>7</sup>

### BLAZER

73-91	Todos		....	....	....	....		....	....	....	....	70165
-------	-------	--	------	------	------	------	---	------	------	------	------	-------

### BLAZER 2WD

95-05	RWD; Modelo S, Exc. Xtreme Models		G63421	61504 81750	77421	....	34051 <sup>8</sup>		G63422	61528 81482	58422 77422	....	43162 <sup>8</sup> 49213 <sup>7</sup>
87-91	Automóvil Grande; Exc. Suspensión Quad y Kit de Levantamiento		G63347	....	....	....	43107 <sup>8</sup>		G63349	61524 81164	58349 <sup>50</sup> 77349	....	43111 <sup>8</sup> 49155 <sup>7</sup>
	Automóvil Grande; Suspensión Quad Amortiguador Largo; Exc. Kit de Levantamiento		G63906 <sup>6</sup>	61522 <sup>6</sup> 81496 <sup>6</sup>	58906 <sup>6</sup>	....	....		....	....	....	....	....
91	Automóvil Grande; Kit de Levantamiento de 4"; Exc. Suspensión Quad		....	....	58437 <sup>50</sup>	....	....		....	....	....	....	....
87-90	Automóvil Grande; Kit de Levantamiento de 4"; Exc. Suspensión Quad		....	....	58437 <sup>50</sup>	....	....		G63438 <sup>50</sup>	....	....	....	....
75-86	Exc. Kit de Levantamiento		....	....	....	....	....		G63349	61524 81164	58349 77349	....	43111 <sup>8</sup> 49155 <sup>7</sup>
75-84	RWD		G63355	61525 81039	77355	....	34036 <sup>8</sup>		....	....	....	....	....
73-74	Con Kit de Levantamiento de 4"; Exc. Suspensión Quad		....	....	58437 <sup>50</sup>	....	....		G63438 <sup>50</sup>	....	58438 <sup>50</sup>	....	....
	Exc. Kit de Levantamiento		G63347	....	....	....	43107 <sup>8</sup>		G63349	61524 81164	58349 77349	....	43111 <sup>8</sup> 49155 <sup>7</sup>

5 Use el kit 140719 para reemplazar partes del EO de montaje inferior cuando los pernos se rompan o los tornillos autoroscantes no se puedan utilizar más.

7 Paquetes en pares; kit de mangueras de aire incluido

50 Para proteger la barra del pistón, se recomienda utilizar el kit Bellows No.141242.

6 Se recomienda que cuando se reemplacen amortiguadores "quad", los 4 sean de la misma serie.

8 Paquetes en pares

53 Montaje de Strut. Es probable reutilizar algunas partes del E.O.

# AMORTIGUADORES Y STRUTS

Año	Notas de Aplicación	Front					Rear				
		Ultra	ProGuard\ Guardian	LTV\ Max Control	Protector de Strut\ Bases de Strut	HiJacker\ Soporte\ Hidráulico	Ultra	ProGuard\ Guardian	LTV\ Max Control	Protector de Strut\ Bases de Strut	HiJacker\ Soporte\ Hidráulico

## CHEVROLET

## CHEVROLET

### BLAZER 2WD (cont)

73-74	RWD	○	G63355	61525 81039	77355	....	34036 <sup>6</sup>	○	....	....	....	....	....
	4WD; Automóvil Grande; Exc. Suspensión Quad y Kit de Levantamiento	○	....	....	58347	....	....	○	....	....	....	....	....
69-72	Todos	○	G63347	....	....	....	43107 <sup>8</sup>	○	G63306	....	....	....	....
	Resorte Trasero	○	G63347	....	....	....	43107 <sup>8</sup>	○	G63306	82003	....	....	49107 <sup>7</sup>
	Resorte Trasero de Hojas Múltiples	○	G63347	....	....	....	43107 <sup>8</sup>	○	G63306	....	....	....	49162 <sup>7</sup>
	RWD	○	G63355	61525 81039	77355	....	34036 <sup>6</sup> 43107 <sup>8</sup>	○	G63306	....	....	....	....
	RWD; Resorte Trasero	○	G63347	....	....	....	43107 <sup>8</sup>	○	G63306	....	....	....	43062 <sup>6</sup>
	RWD; Resorte Trasero de Hojas Múltiples	○	G63347	....	....	....	43107 <sup>8</sup>	○	G63306	....	....	....	43093 <sup>8</sup>
69-71	4WD; Automóvil Grande; Exc. Suspensión Quad y Kit de Levantamiento	○	G63347	....	58347	....	43107 <sup>8</sup>	○	G63306	....	....	....	....

### BLAZER 4WD

95-05	4WD; Modelo S; Exc. ZR2	○	G63423	61531 81516	58423 77423	....	....	○	G63422	61528 81482	58422 77422	....	43162 <sup>6</sup> 49213 <sup>7</sup>
92-94	4WD, Automóvil Grande	○	G63609	61542 81726	58609 77609	....	....	○	G63638 <sup>50</sup>	61565 81789	58638 77638	....	43180 <sup>6</sup> 49231 <sup>7</sup>
87-91	Automóvil Grande; Exc. Suspensión Quad y Kit de Levantamiento	○	G63347	....	....	....	43107 <sup>8</sup>	○	G63349	61524 81164	58349 <sup>90</sup> 77349	....	43111 <sup>8</sup> 49155 <sup>7</sup>
	Automóvil Grande; Suspensión Quad Amortiguador Largo; Exc. Kit de Levantamiento	○	G63906 <sup>6</sup>	61522 <sup>6</sup> 81496 <sup>6</sup>	58906 <sup>5</sup>	....	....	○	....	....	....	....	....
	4WD, Automóvil Grande; Suspensión Quad Amortiguador Corto; Exc. Kit de Levantamiento	○	G63908 <sup>6</sup>	61516 <sup>6</sup> 81113 <sup>6</sup>	....	....	....	....	○	....	....	....	....
	4WD; Automóvil Grande; Exc. Suspensión Quad y Kit de Levantamiento	○	....	....	58347 <sup>50</sup>	....	....	....	○	....	....	....	....
91	Automóvil Grande; Kit de Levantamiento de 4"; Exc. Suspensión Quad	○	....	....	58437 <sup>50</sup>	....	....	○	....	....	....	....	....
87-90	Automóvil Grande; Kit de Levantamiento de 4"; Exc. Suspensión Quad	○	....	....	58437 <sup>50</sup>	....	....	○	G63438 <sup>50</sup>	....	....	....	....
	4WD, Automóvil Grande; Kit de Levantamiento de 4"; Exc. Suspensión Quad	○	....	....	....	....	....	○	....	....	58438 <sup>50</sup>	....	....
81-86	4WD, Exc. Suspensión Quad y Kit de Levantamiento	○	G63347	....	58347 <sup>50</sup>	....	43107 <sup>8</sup>	○	....	....	....	....	....
	4WD, Suspensión Quad Amortiguador Corto; Exc. Kit de Levantamiento	○	G63908 <sup>6</sup>	61516 81113 <sup>6</sup>	....	....	....	○	....	....	....	....	....
	4WD, Suspensión Quad Amortiguador Largo; Exc. Kit de Levantamiento	○	G63906 <sup>6</sup>	61522 <sup>6</sup> 81496 <sup>6</sup>	58906 <sup>5</sup>	....	....	○	....	....	....	....	....
75-86	Exc. Kit de Levantamiento	○	....	....	....	....	....	○	G63349	61524 81164	58349 77349	....	43111 <sup>8</sup> 49155 <sup>7</sup>
	4WD, Con Kit de Levantamiento de 4"; Exc. Suspensión Quad	○	....	....	58437 <sup>50</sup>	....	....	○	G63438 <sup>50</sup>	....	58438 <sup>50</sup>	....	....
75-80	4WD, Exc. Suspensión Quad y Kit de Levantamiento	○	G63347	61516 81113	58347 <sup>50</sup>	....	43107 <sup>8</sup>	○	....	....	....	....	....
73-74	Con Kit de Levantamiento de 4"; Exc. Suspensión Quad	○	....	....	58437 <sup>50</sup>	....	....	○	G63438 <sup>50</sup>	....	58438 <sup>50</sup>	....	....
	Exc. Kit de Levantamiento	○	G63347	....	....	....	43107 <sup>8</sup>	○	G63349	61524 81164	58349 77349	....	43111 <sup>8</sup> 49155 <sup>7</sup>
	RWD	○	G63355	61525 81039	77355	....	34036 <sup>6</sup>	○	....	....	....	....	....
	4WD, Exc. Kit de Levantamiento	○	....	61516 81113	....	....	....	○	....	....	....	....	....



6 Se recomienda que cuando se reemplacen amortiguadores "quad", los 4 sean de la misma serie.

7 Paquetes en pares; kit de mangueras de aire incluido

8 Paquetes en pares

50 Para proteger la barra del pistón, se recomienda utilizar el kit Bellows No.141242.















# AMORTIGUADORES Y STRUTS

Año	Notas de Aplicación	Front					Rear				
			ProGuard\ Guardian	LTV\ Max Control	Protector de Strut\ Bases de Strut	HiJacker\ Soporte\ Hidráulico		Ultra	ProGuard\ Guardian	LTV\ Max Control	Protector de Strut\ Bases de Strut

## CHEVROLET

## CHEVROLET

### BLAZER 4WD (cont)

73-74	4WD; Automóvil Grande; Exc. Suspensión Quad y Kit de Levantamiento		....	....	58347	....	....	....	....	....	....	....	
69-72	Todos		G63347	....	....	....	....	43107 <sup>8</sup>		G63306	....	....	....
	Resorte Trasero		G63347	....	....	....	....	43107 <sup>8</sup>		G63306	82003	....	49107 <sup>7</sup>
	Resorte Trasero de Hojas Múltiples		G63347	....	....	....	....	43107 <sup>8</sup>		G63306	....	....	49162 <sup>7</sup>
	RWD		G63355	61525 81039	77355	....	....	34036 <sup>8</sup> 43107 <sup>8</sup>		G63306	....	....	....
	RWD; Resorte Trasero		G63347	....	....	....	....	43107 <sup>8</sup>		G63306	....	....	43062 <sup>8</sup>
	RWD; Resorte Trasero de Hojas Múltiples		G63347	....	....	....	....	43107 <sup>8</sup>		G63306	....	....	43093 <sup>8</sup>
69-71	4WD; Automóvil Grande; Exc. Suspensión Quad y Kit de Levantamiento		G63347	....	58347	....	....	43107 <sup>8</sup>		G63371 G63306	....	....	....













### BLAZER ESTABILIZADORES DE DIRECCIÓN 2WD

		Delantero	Trasero
81-84	RWD, Sistema Sencillo sin EO	6849SE <sup>82</sup>	....
79-84	RWD, Estabilizador de Dirección Sistema Dual	6802SE <sup>84</sup>	....
75-84	RWD	14017	....
	RWD, Estabilizador de Dirección Sistema Sencillo	6804SE <sup>80</sup>	....
69-72	Estabilizador de Dirección Sistema Sencillo	6803SE <sup>84</sup>	....

### BLAZER ESTABILIZADORES DE DIRECCIÓN 4WD

		Delantero	Trasero
87-91	4WD, Full Size	14017	....
79-86	4WD, Estabilizador de Dirección Sistema Dual	6802SE <sup>84</sup>	....
75-86	4WD	14017	....
	4WD, Estabilizador de Dirección Sistema Sencillo	6804SE <sup>80</sup>	....
69-72	Estabilizador de Dirección Sistema Sencillo	6803SE <sup>84</sup>	....



### BLAZER, S MODELS

83-05	Todos		....	....	....	....	....	....	....	....	....	70173		
	RWD		....	....	....	....	....	70171		....	....	....	70173	
90-94	RWD 3.1L 2BBL		....	....	....	....	....	42969		....	....	....	42968 70173	
88-94	4WD, Barra de Torsion(FrontSpringType)		....	....	....	....	....	142316 <sup>83</sup>		....	....	....	70173	
83-94	Todos		....	....	....	....	....	....		G63422	61528 81482	58422 77422	....	43162 <sup>8</sup> 49213 <sup>7</sup> 70173
	4WD		G63423	61531 81516	58423 77423	....	....	....		....	....	....	....	70173
	RWD		G63421	61504 81750	77421	....	....	34051 <sup>8</sup>		....	....	....	....	70173



### BLAZER, S MODELS ESTABILIZADORES DE DIRECCIÓN

		Delantero	Trasero
83-94	Estabilizador de Dirección Sistema Sencillo; con orificio de montaje de EO en brazo de dirección	6801SE	....

### BOSS TRUCK

96-97	5.7L 8Cyl (350) MFI		G63489	61544 81668	....	....	....	....		....	61543 81667	....	....	....
-------	---------------------	---	--------	----------------	------	------	------	------	---	------	----------------	------	------	------

### C2

94-12	Todos		G35098	....	....	....	....	....		....	....	....	....	....
-------	-------	---	--------	------	------	------	------	------	---	------	------	------	------	------

7 Paquetes en pares; kit de mangueras de aire incluido

53 Montaje de Strut. Es probable reutilizar algunas partes del E.O.

82 Use kit si está señalado. Veá Ref. C para Botas.

8 Paquetes en pares

80 No requiere soportes para el montaje, instalar sobre montajes de EO Veá Ref. C para Botas.

84 Amortiguador de repuesto para los vehículos con el kit de montaje aftermarket GRC





# AMORTIGUADORES Y STRUTS

Año	Notas de Aplicación	Front					Rear				
		Ultra	ProGuard\ Guardian	LTV\ Max Control	Protector de Strut\ Bases de Strut	HiJacker\ Soporte\ Hidráulico	Ultra	ProGuard\ Guardian	LTV\ Max Control	Protector de Strut\ Bases de Strut	HiJacker\ Soporte\ Hidráulico

## CHEVROLET

### CS31003 (cont)

64-67	5.4L 8Cyl (327) MFI	○	.....	61525 81039	.....	.....	.....	○	G63306	.....	.....	.....	.....
67	4.7L 8Cyl (283) 4WD; TBI	○	G63355	61525 81039	.....	.....	.....	○	G63306	.....	.....	.....	.....
66	4.7L 8Cyl (283) 4WD; TBI	○	.....	61525 81039	.....	.....	.....	○	G63306	.....	.....	.....	.....
64-65	4.7L 8Cyl (283) 4WD; TBI	○	G63355	61525 81039	.....	.....	42961	○	G63306	.....	.....	.....	.....
	4.7L TBI	○	G63355	.....	.....	.....	.....	○	G63306	.....	.....	.....	.....

## CHEVROLET

### EL CAMINO

68-87	Todos	⊥	.....	61504 81750	.....	.....	34051 <sup>8</sup>	⊥	.....	.....	.....	.....	.....
-------	-------	---	-------	----------------	-------	-------	--------------------	---	-------	-------	-------	-------	-------

### EXPRESS 4500

15-17	Todos	⊥	G63895	61685	.....	.....	.....	⊥	G63897	61687	77638	.....	.....
14	Todos	⊥	G63895	61685	.....	.....	.....	⊥	G63897	61687	.....	.....	.....
10-13	Todos	⊥	.....	.....	.....	.....	.....	⊥	G63897	61687	.....	.....	.....

### LUMINA APV

90-96	Todos	⊥	G55992	.....	.....	.....	.....	⊥	G63914	61503	.....	.....	.....
-------	-------	---	--------	-------	-------	-------	-------	---	--------	-------	-------	-------	-------

### LUV PICKUP

98-06	2.2L 2BBL	○	.....	61667 81884	.....	.....	.....	○	.....	61666 81894	.....	.....	.....
97	Todos	○	.....	81478	.....	.....	.....	○	.....	81318	.....	.....	.....
81-82	Todos	○	.....	.....	.....	.....	.....	○	G63492	61506 81318	77492	.....	49311 <sup>7</sup>
	4WD	⊥	G63909	61508 81507	.....	.....	.....	⊥	G63492	61506 81318	77492	.....	49311 <sup>7</sup>
82	RWD	⊥	G63902	61501 81478	77902	.....	70161	⊥	G63492	61506 81318	77492	.....	49311 <sup>7</sup>
81	RWD	⊥	G63902	61501 81478	.....	.....	70161	⊥	G63492	61506 81318	77492	.....	49311 <sup>7</sup>
75-80	Todos	⊥	G63909	61508 81507	.....	.....	.....	⊥	G63907	61500 81147	77907	.....	43048 <sup>8</sup> 49151 <sup>7</sup> 70163
72-74	Todos	○	.....	.....	.....	.....	.....	○	.....	.....	.....	.....	70163
	Todos	⊥	G63909	61508 81507	.....	.....	.....	⊥	G63907	61500 81147	77907	.....	43048 <sup>8</sup> 49151 <sup>7</sup>

### LUV PICKUP ESTABILIZADORES DE DIRECCIÓN

		Delantero		Trasero	
79-82	4WD, Estabilizador de Dirección Sistema Sencillo; con orificio de montaje de EO en brazo de dirección	6801SE <sup>90</sup>		.....	

### MICROBUS

90-96	5.7L 8Cyl (350) MFI	⊥	G63489	61544 81668	.....	.....	.....	⊥	.....	61543 81667	.....	.....	.....
-------	---------------------	---	--------	----------------	-------	-------	-------	---	-------	----------------	-------	-------	-------

### P31

99	5.7L 8Cyl (350) SFI	○	.....	.....	.....	.....	.....	○	.....	61649 81174	.....	.....	.....
----	---------------------	---	-------	-------	-------	-------	-------	---	-------	----------------	-------	-------	-------

### PICKUP

60	Todos	○	.....	82035	.....	.....	.....	○	.....	82086	.....	.....	.....
57-58	Todos	○	.....	82047	.....	.....	.....	○	.....	.....	.....	.....	.....
55-56	Todos	○	G63405	.....	.....	.....	.....	○	.....	.....	.....	.....	.....
	3100, 3124, 3800 2nd Series	○	G63405	.....	.....	.....	43048	○	.....	.....	.....	.....	.....
	3200	○	G63405	.....	77405	.....	.....	○	.....	.....	.....	.....	.....



7 Paquetes en pares; kit de mangueras de aire incluido

8 Paquetes en pares

80 No requiere soportes para el montaje, instalar sobre montajes de EO Vea Ref. C para Botas.



# AMORTIGUADORES Y STRUTS

Año	Notas de Aplicación	Front					Rear				
			ProGuard/ Guardian	LTV/ Max Control	Protector de Strut/ Bases de Strut	HiJacker/ Soporte/ Hidráulico		ProGuard/ Guardian	LTV/ Max Control	Protector de Strut/ Bases de Strut	HiJacker/ Soporte/ Hidráulico

## CHEVROLET

## CHEVROLET

### PICKUP (cont)

55-56	3200 y 3600 2nd Series	O	G63405	81147	....	....	....	....	....	....	....	....
	3800 2nd Series	O	G63405	61500 81147	77405	....	....	....	....	....	....	....
55	Primeras Series	O	G63405	81270	....	....	....	....	....	....	....	....
	3100, 3124 2nd Series	O	G63405	61500 81147	77405	....	....	....	....	81318	....	....
54	Todos	I	....	81270	....	....	....	....	....	....	....	....
50-53	3100, 3200, 3600 y 3800	I	....	81270	....	....	....	....	....	82066	....	....

### PICKUP 1/2 TON, C10

87-91	Todos	O	....	....	....	....	....	....	....	....	....	....		
87	5.7L MFI	O	....	....	....	....	....	....	....	....	....	42958		
79-86	Todos	O	G63355	61525 81039	77355	....	....	....	....	G63349	61524 81164	58349 77349	....	42958 43111 <sup>8</sup> 49155 <sup>7</sup>
75-78	Todos	O	G63355	61525 81039	77355	....	....	....	....	G63349	61524 81164	58349 77349	....	43111 <sup>8</sup> 49155 <sup>7</sup>
73-74	Todos	O	G63355	61525 81039	77355	....	....	....	....	....	61524 81164	58349 77349	....	43111 <sup>8</sup> 49155 <sup>7</sup>
67-72	Resorte Trasero	O	G63355	61525 81039	77355	....	....	....	....	....	82003	....	....	43062 <sup>8</sup> 49107 <sup>7</sup>
63-72	Todos	O	G63355	61525 81039	77355	....	....	....	....	....	....	....	....	....
	Resorte Trasero de Hojas Múltiples	O	G63355	61525 81039	77355	....	....	....	....	G63306	....	....	....	43093 <sup>8</sup> 49162 <sup>7</sup>
61-62	Todos	O	....	82035	....	....	....	....	....	....	82086	....	....	....

### PICKUP 1/2 TON, C10 ESTABILIZADORES DE DIRECCIÓN

		Delantero	Trasero
73-86	Estabilizador de Dirección Sistema Sencillo	6802SE <sup>84</sup>	....

### PICKUP 1/2 TON, C15 / C1500

92-99	Todos	I	G63489	61544 81668	58489 77489	....	....	....	....	G63488	61543 81667	58488 77488	....	43163 <sup>8</sup> 49218 <sup>7</sup>
88-91	Todos	I	G63489	61544 81668	58489 77489	....	70164	....	....	G63488	61543 81667	58488 77488	....	43163 <sup>8</sup> 49218 <sup>7</sup> 70165
73-91	Todos	O	....	....	....	....	70164	....	....	....	....	....	....	70165

### PICKUP 1/2 TON, C15 / C1500 ESTABILIZADORES DE DIRECCIÓN

		Delantero	Trasero
92-99	Exc. Estabilizador de Dirección de EO	6853SE <sup>82</sup>	....

### PICKUP 1/2 TON, K10

81-86	Suspensión Estándar; Exc. Kit de Levantamiento	O	G63347	81113	58347	....	43107 <sup>8</sup>	....	....	....	....	58349	....	49155 <sup>7</sup>
	Suspensión Quad Amortiguador Corto; Exc. Kit de Levantamiento	O	G63908 <sup>6</sup>	61516	....	....	....	....	....	....	....	....	....	....
	Suspensión Quad Amortiguador Largo; Exc. Kit de Levantamiento	O	G63906 <sup>6</sup>	61522 <sup>6</sup> 81496 <sup>6</sup>	58906 <sup>6</sup>	....	....	....	....	....	....	....	....	....
75-86	Exc. Suspensión Quad y Kit de Levantamiento	O	....	....	....	....	....	....	....	G63349	61524 81164	77349	....	43111 <sup>8</sup>
73-86	Con Kit de Levantamiento de 4"; Exc. Suspensión Quad	O	....	....	58437 <sup>50</sup>	....	....	....	....	G63438 <sup>50</sup>	....	58438 <sup>50</sup>	....	....
75-80	Exc. Kit de Levantamiento	O	G63347	61516 81113	58347	....	43107 <sup>8</sup>	....	....	....	....	58349	....	49155 <sup>7</sup>
74	Exc. Kit de Levantamiento	O	....	61516 81113	58347	....	43107 <sup>8</sup>	....	....	....	....	58349	....	49155 <sup>7</sup>
	Exc. Suspensión Quad y Kit de Levantamiento	O	G63347	....	....	....	....	....	....	G63349	61524 81164	77349	....	43111 <sup>8</sup>

6 Se recomienda que cuando se reemplacen amortiguadores "quad", los 4 sean de la misma serie.

8 Paquetes en pares

82 Use kit si está señalado. Vea Ref. C para Botas.

7 Paquetes en pares; kit de mangueras de aire incluido

50 Para proteger la barra del pistón, se recomienda utilizar el kit Bellows No.141242.

84 Amortiguador de repuesto para los vehículos con el kit de montaje aftermarket GRC

# AMORTIGUADORES Y STRUTS

Año	Notas de Aplicación	Front					Rear				
		Ultra	ProGuard\ Guardian	LTV\ Max Control	Protector de Strut\ Bases de Strut	HiJacker\ Soporte\ Hidráulico	Ultra	ProGuard\ Guardian	LTV\ Max Control	Protector de Strut\ Bases de Strut	HiJacker\ Soporte\ Hidráulico

## CHEVROLET

## CHEVROLET

### PICKUP 1/2 TON, K10 (cont)

73	Exc. Kit de Levantamiento	○	....	81113	58347	....	43107 <sup>6</sup>	○	....	....	58349	....	49155 <sup>7</sup>
	Exc. Suspensión Quad y Kit de Levantamiento	○	G63347	61516	....	....	....	○	G63349	61524 81164	77349	....	43111 <sup>8</sup>
69-72	Todos	○	G63347	....	....	....	....	○	G63371	....	....	....	....
	Exc. Kit de Levantamiento	○	G63347	61516 81113	58347	....	43107 <sup>6</sup>	○	G63371	....	....	....	....

### PICKUP 1/2 TON, K10 ESTABILIZADORES DE DIRECCIÓN

		Delantero	Trasero
73-86	Todos	14017	....
	Estabilizador de Dirección Sistema Dual	6802SE <sup>84</sup>	....
	Estabilizador de Dirección Sistema Sencillo	6804SE <sup>80</sup>	....
67-72	Estabilizador de Dirección Sistema Dual	6802SE <sup>84</sup>	....
61-72	Estabilizador de Dirección Sistema Sencillo	6803SE <sup>84</sup>	....

### PICKUP 1/2 TON, K15 / K1500

00	5.7L 8Cyl (350) MFI	○	....	....	....	....	....	○	....	61642	....	....	....
88-99	Todos	○	G63818	....	58901 77609	....	....	○	G63488	61543 81667	58488 77488	....	43163 <sup>8</sup> 49218 <sup>7</sup>
88	Suspensión Quad Amortiguador Corto; Exc. Kit de Levantamiento	○	G63818	61516 <sup>6</sup>	58901 77609	....	....	○	G63488	61543 81667	58488 77488	....	43163 <sup>8</sup> 49218 <sup>7</sup>
	Suspensión Quad Amortiguador Largo; Exc. Kit de Levantamiento	○	G63818	61522 <sup>6</sup>	58901 77609	....	....	○	G63488	61543 81667	58488 77488	....	43163 <sup>8</sup> 49218 <sup>7</sup>

### PICKUP 1/2 TON, K15 / K1500 ESTABILIZADORES DE DIRECCIÓN

		Delantero	Trasero
88-99	Estabilizador de Dirección Sistema Sencillo	6807SE <sup>80</sup>	....
92-97	Exc. Estabilizador de Dirección de EO	6853SE <sup>80</sup>	....

### PICKUP 1/2 TON, R10

87	Todos	○	G63355	61525 81039	77355	....	34036 <sup>6</sup>	○	G63349	61524 81164	58349 77349	....	43111 <sup>8</sup> 49155 <sup>7</sup>
----	-------	---	--------	----------------	-------	------	--------------------	---	--------	----------------	----------------	------	--

### PICKUP 1/2 TON, R10 ESTABILIZADORES DE DIRECCIÓN

		Delantero	Trasero
87	Estabilizador de Dirección Sistema Sencillo	6802SE <sup>84</sup>	....

### PICKUP 1/2 TON, SILVERADO 1500

18	Exc. Suspensión Electrónica Ajustable	○	....	....	....	....	....	○	....	....	77412	....	43181 <sup>8</sup>	
	4WD, Exc. Control de Manejo Electrónico	↓	G57000 <sup>40</sup>	....	....	....	....	○	....	....	....	....	....	
	RWD, Exc. Suspensión Electrónica Ajustable	○	....	....	....	....	....	....	○	....	....	....	49235 <sup>7</sup>	
	RWD, Crew Cab Pickup Exc. Control de Manejo Electrónico	↓	G57000 <sup>40</sup>	....	....	....	....	....	○	....	....	....	....	
	RWD, Extended Cab Pickup Exc. Control de Manejo Electrónico	↓	G57000 <sup>40</sup>	....	....	....	....	....	○	....	....	....	....	
17	Todos	○	....	....	....	....	....	○	....	....	77976	....	....	
	Exc. Suspensión Electrónica Ajustable	○	....	....	....	....	....	○	G63959	....	77412 77976	....	43181 <sup>8</sup>	
	4WD, Exc. Control de Manejo Electrónico	↓	G57000 <sup>40</sup>	....	....	....	....	○	....	....	77976	....	....	
	Exc. Modelo Classic y Suspensión Electrónica Ajustable	○	....	....	....	....	....	....	○	....	61690	77976	....	....
	RWD, Exc. Suspensión Electrónica Ajustable	○	....	....	....	....	....	....	○	....	....	77976	....	49235 <sup>7</sup>

6 Se recomienda que cuando se reemplacen amortiguadores "quad", los 4 sean de la misma serie. 7 Paquetes en pares; kit de mangueras de aire incluido

40 Strut ReadyMount. Ensamble Completo

8 Paquetes en pares

84 Amortiguador de repuesto para los vehículos con el kit de montaje aftermarket GRC

80 No requiere soportes para el montaje, instalar sobre montajes de EO Veia Ref. C para Botas.

# AMORTIGUADORES Y STRUTS

Año	Notas de Aplicación	Front					Rear				
			Ultra	ProGuard\ Guardian	LTV\ Max Control	Protector de Strut\ Bases de Strut	HiJacker\ Soporte\ Hidráulico		Ultra	ProGuard\ Guardian	LTV\ Max Control

## CHEVROLET

## CHEVROLET

### PICKUP 1/2 TON, SILVERADO 1500 (cont)



17	RWD, Crew Cab Pickup Exc. Control de Manejo Electrónico		G57000 <sup>40</sup>	....	....	....	....		....	....	77976	....	....	
	RWD, Extended Cab Pickup Exc. Control de Manejo Electrónico	↓	G57000 <sup>40</sup>	....	....	....	....	○	....	....	77976	....	....	
16	Todos	↓	....	....	....	....	....	○	....	....	77976	....	43181 <sup>5</sup>	
	Exc. Suspensión Electrónica Ajustable	↓	....	....	....	....	....	○	G63959	....	77412 77976	....	43181 <sup>5</sup>	
	4WD, Exc. Control de Manejo Electrónico	↓	G57000 <sup>40</sup>	....	....	....	....	○	....	....	77976	....	43181 <sup>5</sup>	
	Exc. Modelo Classic y Suspensión Electrónica Ajustable	↓	....	....	....	....	....	○	....	61690	77976	....	43181 <sup>5</sup>	
	RWD, Exc. Suspensión Electrónica Ajustable	↓	....	....	....	....	....	○	....	....	77976	....	49235 <sup>7</sup> 43181 <sup>5</sup>	
	RWD, Crew Cab Pickup Exc. Control de Manejo Electrónico	↓	G57000 <sup>40</sup>	....	....	....	....	○	....	....	77976	....	43181 <sup>5</sup>	
	RWD, Extended Cab Pickup Exc. Control de Manejo Electrónico	↓	G57000 <sup>40</sup>	....	....	....	....	○	....	....	77976	....	43181 <sup>5</sup>	
14-15	Todos	↓	G51949	....	....	....	....	○	....	....	77976	....	43181 <sup>5</sup>	
	Exc. Suspensión Electrónica Ajustable	↓	G51949	....	....	....	....	○	....	....	77412 77976	....	43181 <sup>5</sup>	
	4WD, Exc. Control de Manejo Electrónico	↓	G57000 <sup>40</sup>	....	....	....	....	○	....	....	77976	....	43181 <sup>5</sup>	
	Exc. Modelo Classic y Suspensión Electrónica Ajustable	↓	G51949	....	....	....	....	○	....	61690	77976	....	43181 <sup>5</sup>	
	Exc. Suspensión Electrónica Ajustable	↓	G51949	....	....	....	....	○	G63959	....	77976	....	43181 <sup>5</sup>	
	RWD, Exc. Suspensión Electrónica Ajustable	↓	G51949	....	....	....	....	○	....	....	77976	....	49235 <sup>7</sup> 43181 <sup>5</sup>	
	RWD, Crew Cab Pickup Exc. Control de Manejo Electrónico	↓	G57000 <sup>40</sup>	....	....	....	....	○	....	....	77976	....	43181 <sup>5</sup>	
12-13	Todos	↓	....	....	....	....	....	○	....	....	77976	....	43181 <sup>5</sup>	
	Exc. Suspensión Electrónica Ajustable	↓	....	....	....	....	....	○	....	....	77412 77976	....	43181 <sup>5</sup>	
	4WD, Exc. Control de Manejo Electrónico	↓	G57000 <sup>40</sup>	....	....	....	....	○	....	....	77976	....	43181 <sup>5</sup>	
	Exc. Modelo Classic y Suspensión Electrónica Ajustable	↓	G51870	....	....	....	143316 <sup>53</sup>	....	○	G63959	61690	77976	....	43181 <sup>5</sup>
	RWD, Exc. Suspensión Electrónica Ajustable	↓	....	....	....	....	....	○	....	....	77976	....	49235 <sup>7</sup> 43181 <sup>5</sup>	
	RWD, Crew Cab Pickup Exc. Control de Manejo Electrónico	↓	G57000 <sup>40</sup>	....	....	....	....	○	....	....	77976	....	43181 <sup>5</sup>	
	RWD, Extended Cab Pickup Exc. Control de Manejo Electrónico	↓	G57000 <sup>40</sup>	....	....	....	....	○	....	....	77976	....	43181 <sup>5</sup>	
09-11	Todos	↓	....	....	....	....	....	○	....	....	77976	....	....	
	Exc. Suspensión Electrónica Ajustable	↓	....	....	....	....	....	○	....	....	77412 77976	....	43181 <sup>5</sup>	
	4WD, Exc. Control de Manejo Electrónico	↓	G57000 <sup>40</sup>	....	....	....	....	○	....	....	77976	....	....	
	Exc. Modelo Classic y Suspensión Electrónica Ajustable	↓	G51870	....	....	....	143316 <sup>53</sup>	....	○	G63959	61690	77976	....	....
	RWD, Exc. Suspensión Electrónica Ajustable	↓	....	....	....	....	....	○	....	....	77976	....	49235 <sup>7</sup>	
	RWD, Crew Cab Pickup Exc. Control de Manejo Electrónico	↓	G57000 <sup>40</sup>	....	....	....	....	○	....	....	77976	....	....	
RWD, Extended Cab Pickup Exc. Control de Manejo Electrónico	↓	G57000 <sup>40</sup>	....	....	....	....	○	....	....	77976	....	....		

7 Paquetes en pares; kit de mangueras de aire incluido  
40 Strut ReadyMount. Ensemble Completo

8 Paquetes en pares  
53 Montaje de Strut. Es probable reutilizar algunas partes del E.O.





























# AMORTIGUADORES Y STRUTS

Año	Notas de Aplicación	Front					Rear				
			Ultra	ProGuard\ Guardian	LTV\ Max Control	Protector de Strut\ Bases de Strut	HiJacker\ Soporte\ Hidráulico		Ultra	ProGuard\ Guardian	LTV\ Max Control

## CHEVROLET

## CHEVROLET









### PICKUP 3/4 TON, C20

75-91	Todos		....	....	....	....	70164		....	....	....	....	70165
85-87	5.7L MFI		....	....	....	....	42961 70164		....	....	....	....	42958 70165
75-86	Crew Cab Pickup		G63355	61525 81039	77355	....	34036 <sup>8</sup> 70164		G63366	61649 81174	58366	....	70165
	Standard Cab Pickup		G63355	61525 81039	77355	....	34036 <sup>8</sup> 70164		G63349	61524 81164	58349 77349	....	43111 <sup>8</sup> 49155 <sup>7</sup> 70165
73-74	Todos		....	....	....	....	....		....	....	....	....	70165
	Todos		....	....	....	....	70164		....	....	....	....	70165
	Crew Cab Pickup		G63355	61525 81039	77355	....	34036 <sup>8</sup>		....	61649 81174	58366	....	70165
	Standard Cab Pickup		....	....	....	....	....		....	61524 81164	58349 77349	....	43111 <sup>8</sup> 49155 <sup>7</sup> 70165
67-72	Todos		G63355	61525 81039	77355	....	34036 <sup>8</sup> 70164		G63306	....	....	....	....
	Resorte Trasero		G63355	61525 81039	77355	....	34036 <sup>8</sup> 70164		G63306	82003	....	....	43062 <sup>8</sup> 49107 <sup>7</sup>
	Resorte Trasero de Hojas Múltiples		G63355	61525 81039	77355	....	34036 <sup>8</sup> 70164		G63306	....	....	....	43093 <sup>8</sup> 49162 <sup>7</sup>
63-66	Todos		G63355	61525 81039	77355	....	34036 <sup>8</sup> 70164		G63306	....	....	....	43093 <sup>8</sup> 49162 <sup>7</sup>
61-62	Todos		....	82035	....	....	....		....	82086	....	....	....

### PICKUP 3/4 TON, C20 ESTABILIZADORES DE DIRECCIÓN

		Delantero	Trasero
63-86	Estabilizador de Dirección Sistema Sencillo	6802SE <sup>84</sup>	....



















### PICKUP 3/4 TON, C25 / C2500

92-00	Todos		G63489	61544 81668	58489 77489	....	....		G63488	61543 81667	58488 77488	....	43163 <sup>8</sup> 49218 <sup>7</sup>
88-91	Todos		G63489	61544 81668	58489 77489	....	70164		G63488	61543 81667	58488 77488	....	43163 <sup>8</sup> 49218 <sup>7</sup> 70165
	5.7L MFI		....	....	....	....	42961 70164		....	....	....	....	70165
73-91	Todos		....	....	....	....	70164		....	....	....	....	70165

### PICKUP 3/4 TON, C25 / C2500 ESTABILIZADORES DE DIRECCIÓN

		Delantero	Trasero
92-99	Exc. Estabilizador de Dirección de EO	6853SE <sup>82</sup>	....

### PICKUP 3/4 TON, K20

81-86	Exc. Suspensión Quad y Kit de Levantamiento		....	....	....	....	....		G63349	61524 81164	77349	....	43111 <sup>8</sup>
	Suspensión Estándar; Exc. Kit de Levantamiento		G63347	81113	58347	....	43107 <sup>8</sup>		....	....	58349	....	49155 <sup>7</sup>
	Suspensión Quad Amortiguador Corto; Exc. Kit de Levantamiento		G63908 <sup>8</sup>	61516	....	....	....	....		....	....	....	....
	Suspensión Quad Amortiguador Largo; Exc. Kit de Levantamiento		G63906 <sup>8</sup>	61522 <sup>8</sup> 81496 <sup>8</sup>	58906 <sup>8</sup>	....	....	....		....	....	....	....
73-86	Con Kit de Levantamiento de 4"; Exc. Suspensión Quad		....	....	58437 <sup>50</sup>	....	....		G63438 <sup>50</sup>	....	58438 <sup>50</sup>	....	....
75-80	Exc. Kit de Levantamiento		....	81113	58347	....	43107 <sup>8</sup>		....	....	58349	....	49155 <sup>7</sup>
	Exc. Suspensión Quad y Kit de Levantamiento		G63347	61516	....	....	....		G63349	61524 81164	77349	....	43111 <sup>8</sup>
73-74	Exc. Kit de Levantamiento		....	61516 81113	58347	....	....		....	....	58349	....	49155 <sup>7</sup>
	Exc. Suspensión Quad y Kit de Levantamiento		G63347	....	....	....	43107 <sup>8</sup>		....	61524 81164	77349	....	43111 <sup>8</sup>

6 Se recomienda que cuando se reemplacen amortiguadores "quad", los 4 sean de la misma serie.

8 Paquetes en pares

82 Use kit si está señalado. Vea Ref. C para Botas.

7 Paquetes en pares; kit de mangueras de aire incluido

50 Para proteger la barra del pistón, se recomienda utilizar el kit Bellows No.141242.

84 Amortiguador de repuesto para los vehículos con el kit de montaje aftermarket GRC

# AMORTIGUADORES Y STRUTS

Año	Notas de Aplicación	Front					Rear				
		Ultra	ProGuard\ Guardian	LTV\ Max Control	Protector de Strut\ Bases de Strut	HiJacker\ Soporte\ Hidráulico	Ultra	ProGuard\ Guardian	LTV\ Max Control	Protector de Strut\ Bases de Strut	HiJacker\ Soporte\ Hidráulico

## CHEVROLET

## CHEVROLET

### PICKUP 3/4 TON, K20 (cont)

71-72	Todos	○	.....	.....	.....	.....	○	G63371	.....	.....	.....	.....
	Exc. Kit de Levantamiento	○	.....	61516 81113	58347	.....	○	G63371	.....	.....	.....	.....
	Exc. Suspensión Quad y Kit de Levantamiento	○	G63347	.....	.....	.....	○	G63371	.....	.....	.....	.....
69-70	Exc. Kit de Levantamiento	○	.....	61516 81113	58347	.....	○	.....	.....	.....	.....	.....
	Exc. Suspensión Quad y Kit de Levantamiento	○	G63347	.....	.....	.....	○	.....	.....	.....	.....	.....

### PICKUP 3/4 TON, K20 ESTABILIZADORES DE DIRECCIÓN

		Delantero		Trasero	
73-86	Todos	14017		.....	
	Estabilizador de Dirección Sistema Dual	6802SE <sup>84</sup>		.....	
	Estabilizador de Dirección Sistema Sencillo	6804SE <sup>80</sup>		.....	
67-72	Estabilizador de Dirección Sistema Dual	6802SE <sup>84</sup>		.....	
61-72	Estabilizador de Dirección Sistema Sencillo	6803SE <sup>84</sup>		.....	

### PICKUP 3/4 TON, K25 / K2500

88-00	Todos	○	G63609	61542 81726	58609 77609	.....	○	G63488	61543 81667	58488 77488	.....	43163 <sup>8</sup> 49218 <sup>7</sup>
-------	-------	---	--------	----------------	----------------	-------	---	--------	----------------	----------------	-------	--

### PICKUP 3/4 TON, K25 / K2500 ESTABILIZADORES DE DIRECCIÓN

		Delantero		Trasero	
99-00	Exc. Estabilizador de Dirección de EO	6853SE <sup>82</sup>		.....	
88-99	Estabilizador de Dirección Sistema Sencillo	6807SE <sup>80</sup>		.....	

### PICKUP 3/4 TON, R20

87-88	Crew Cab Pickup	○	G63355	61525 81039	77355	.....	○	G63366	61649 81174	58366	.....	.....
	Standard Cab Pickup	○	.....	.....	.....	.....	○	G63349	61524 81164	58349 77349	.....	43111 <sup>8</sup> 49155 <sup>7</sup>

### PICKUP 3/4 TON, R20 ESTABILIZADORES DE DIRECCIÓN

		Delantero		Trasero	
87-88	Estabilizador de Dirección Sistema Sencillo	6802SE <sup>84</sup>		.....	

### PICKUP 3/4 TON, R2500

89	Todos	○	.....	61525 81039	77355	.....	○	G63366	61649 81174	58366	.....	.....
	RWD	○	G63355	61525 81039	77355	.....	○	G63366	61649 81174	58366	.....	.....

### PICKUP 3/4 TON, R2500 ESTABILIZADORES DE DIRECCIÓN

		Delantero		Trasero	
89	Estabilizador de Dirección Sistema Sencillo	6802SE <sup>84</sup>		.....	

### PICKUP 3/4 TON, SILVERADO 2500

14	Todos	○	.....	.....	.....	.....	○	G64121	.....	.....	.....	.....
11-13	Todos	○	.....	.....	.....	.....	○	G64121	.....	58943	.....	.....
05-08	Todos	○	G63817	61663 81925	58817 77817	.....	○	G63675	61642 81921	58412 77412	.....	.....
05-06	RWD, PBV 8600 Lb.; Exc. Suspensión Quadrasteer	○	G63817	61663 81925	58783 58817 77817	.....	○	G63675	61642 81921	58412 77412	.....	.....
99-04	Todos	○	.....	.....	.....	.....	○	G63675	61642 81921	58412 77412	.....	.....
	4WD	○	G63817	61663 81925	58817 77817	.....	○	G63675	61642 81921	58412 77412	.....	.....

7 Paquetes en pares; kit de mangueras de aire incluido

8 Paquetes en pares



80 No requiere soportes para el montaje, instalar sobre montajes de EO Vea Ref. C para Botas.

82 Use kit si está señalado. Vea Ref. C para Botas.

84 Amortiguador de repuesto para los vehículos con el kit de montaje aftermarket

GRC



# AMORTIGUADORES Y STRUTS

Año	Notas de Aplicación	Front					Rear				
			Ultra	ProGuard\ Guardian	LTV\ Max Control	Protector de Strut\ Bases de Strut	HiJacker\ Soporte\ Hidráulico		Ultra	ProGuard\ Guardian	LTV\ Max Control







## CHEVROLET

## CHEVROLET

### PICKUP 3/4 TON, SILVERADO 2500 (cont)

99-04	RWD, PBV 8600 Lb.; Exc. Suspensión QuadraSteer		G63783	61641 81920	58783 77783	....	....		G63675	61642 81921	58412 77412	....	....
-------	--	---	--------	----------------	----------------	------	------	---	--------	----------------	----------------	------	------











### PICKUP 3/4 TON, SILVERADO 2500 HD

11-13	Todos		....	....	....	....	....		....	....	58943	....	....
01-10	Todos		....	....	....	....	....		G63675	61642 81921	58412 77412	....	....
	PBV 9200		G63817	61663 81925	58817 77817	....	....		G63675	61642 81921	58412 77412	....	....

### PICKUP 3/4 TON, SILVERADO 2500 HD ESTABILIZADORES DE DIRECCIÓN

		Delantero		Trasero	
01-09	9200# PBV sin Unidad de EO - 15059138 15155638	6803SE <sup>84</sup>		....	
	4WD, PBV 9200 con Amortiguador de EO 15059138, 15155638	6853SE <sup>82</sup>		....	

















### PICKUP 3/4 TON, V20

87	Todos		....	....	....	....	....		....	....	....	....	49155 <sup>7</sup>
	Con Kit de Levantamiento de 4"; Exc. Suspensión Quad		....	....	58437 <sup>50</sup>	....	....		G63438 <sup>50</sup>	....	58438 <sup>50</sup>	....	49155 <sup>7</sup>
	Exc. Suspensión Quad y Kit de Levantamiento		G63347	61516	58347	....	43107 <sup>8</sup>		G63349	61524 81164	58349 77349	....	43111 <sup>8</sup> 49155 <sup>7</sup>
	Suspensión Quad Amortiguador Corto; Exc. Kit de Levantamiento		G63908 <sup>8</sup>	....	....	....	....		....	....	....	....	49155 <sup>7</sup>
	Suspensión Quad Amortiguador Largo; Exc. Kit de Levantamiento		G63906 <sup>8</sup>	61522 <sup>8</sup> 81496 <sup>8</sup>	58906 <sup>8</sup>	....	....		....	....	....	....	49155 <sup>7</sup>

### PICKUP 3/4 TON, V20 ESTABILIZADORES DE DIRECCIÓN

		Delantero		Trasero	
87	Todos	14017		....	
	Estabilizador de Dirección Sistema Dual	6802SE <sup>84</sup>		....	
	Estabilizador de Dirección Sistema Sencillo	6804SE <sup>80</sup>		....	





### PICKUP 1 TON, C30

63-91	Todos		....	....	....	70164		....	....	....	....	....	
87	5.7L MFI		....	....	....	42961 70164		....	....	....	....	....	
79-86	5.7L MFI		....	....	....	42961 70164		....	....	....	....	42958	
75-86	Todos		G63355	61525 81039	77355	....	34036 <sup>8</sup> 70164		G63366	61649 81174	58366	....	....
73-74	Todos		G63355	61525 81039	77355	....	34036 <sup>8</sup> 70164		....	61649 81174	58366	....	....
67-72	Exc. Eje Trasero 11,000#		....	....	....	70164		G63306	....	....	....	43093 <sup>8</sup> 49162 <sup>7</sup>	
63-72	Todos		G63355	61525 81039	77355	....	34036 <sup>8</sup> 70164		....	....	....	....	
61-62	Todos		....	82035	....	....	....		....	....	....	....	

### PICKUP 1 TON, C30 ESTABILIZADORES DE DIRECCIÓN

		Delantero		Trasero	
73-86	Estabilizador de Dirección Sistema Sencillo c/ Cooler	6802SE <sup>84</sup>		....	
61-72	Estabilizador de Dirección Sistema Sencillo	6802SE <sup>84</sup>		....	

### PICKUP 1 TON, C35/3500

01-03	Base, Eje Delantero Rígido HD		....	....	77489	....	....		....	....	....	....
	Eje Delantero Rígido HD		....	....	....	....	....		G63488	61543 81667	58488 77488	....

6 Se recomienda que cuando se reemplacen amortiguadores "quad", los 4 sean de la misma serie.

8 Paquetes en pares

80 No requiere soportes para el montaje, instalar sobre montajes de EO Vea Ref. C para Botas.

84 Amortiguador de repuesto para los vehículos con el kit de montaje aftermarket GRC

7 Paquetes en pares; kit de mangueras de aire incluido

50 Para proteger la barra del pistón, se recomienda utilizar el kit Bellows No.141242.

82 Use kit si está señalado. Vea Ref. C para Botas.



# AMORTIGUADORES Y STRUTS

Año	Notas de Aplicación	Front					Rear				
		Ultra	ProGuard\ Guardian	LTV\ Max Control	Protector de Strut\ Bases de Strut	HiJacker\ Soporte\ Hidráulico	Ultra	ProGuard\ Guardian	LTV\ Max Control	Protector de Strut\ Bases de Strut	HiJacker\ Soporte\ Hidráulico

## CHEVROLET

## CHEVROLET

### PICKUP 1 TON, C35/3500 (cont)

98-00	Crew Cab Pickup Eje Delantero Rígido HD	⊕	G63489	61544	58489	....	....	⊕	G63488	....	77488	....	....
	Eje Delantero Rígido HD	⊕	....	81668	58812 77489	....	....	⊕	....	61543	58488 77488	....	43163 <sup>8</sup> 49218 <sup>7</sup>
	Extended Cab Pickup Eje Delantero Rígido HD	⊕	G63489	61544	58489	....	....	⊕	G63488	81667	77488	....	....
	Standard Cab Pickup Eje Delantero Rígido HD	⊕	G63489	61544	58489	....	....	⊕	....	81667	77488	....	....
92-00	Todos	⊕	....	....	....	....	....	⊕	....	....	77488	....	....
92-97	Crew Cab Pickup Eje Delantero Rígido HD	⊕	G63489	61544	58489 77489	....	....	⊕	G63488	....	77488	....	....
	Eje Delantero Rígido HD	⊕	....	81668	58812	....	....	⊕	....	61543	58488 77488	....	43163 <sup>8</sup> 49218 <sup>7</sup>
	Extended Cab Pickup Eje Delantero Rígido HD	⊕	G63489	61544	58489 77489	....	....	⊕	G63488	81667	77488	....	....
	Standard Cab Pickup Eje Delantero Rígido HD	⊕	G63489	61544	58489 77489	....	....	⊕	....	81667	77488	....	....
89-91	5.7L MFI	⊕	....	....	....	....	42961 70164	⊕	....	....	....	....	....
88-91	Cab & Chassis	⊕	....	61525 81039	77355	....	34036 <sup>8</sup> 70164	⊕	....	....	....	....	....
	Cab & Chassis Exc. Eje Rígido Delantero HD	⊕	G63355	....	....	....	70164	⊕	G63366	61649 81174	58366	....	....
73-91	Todos	⊕	....	....	....	....	70164	⊕	....	....	....	....	....
91	Todos	⊕	....	....	....	....	70164	⊕	....	....	77488	....	42958
	Eje Delantero Rígido HD	⊕	....	....	58812	....	70164	⊕	....	61543	58488	....	43163 <sup>8</sup> 49218 <sup>7</sup>
	Extended Cab Pickup Eje Delantero Rígido HD	⊕	G63489	61544 81668	58489 77489	....	70164	⊕	G63488	81667	....	....	....
	Standard Cab Pickup Eje Delantero Rígido HD	⊕	G63489	61544 81668	58489 77489	....	70164	⊕	....	81667	....	....	....
89-90	Todos	⊕	....	....	....	....	70164	⊕	....	....	....	....	42958
88-90	Extended Cab Pickup Eje Delantero Rígido HD	⊕	G63489	61544 81668	58489 77489	....	70164	⊕	G63488	61543 81667	58488 77488	....	43163 <sup>8</sup> 49218 <sup>7</sup>
	Standard Cab Pickup Eje Delantero Rígido HD	⊕	G63489	61544 81668	58489 77489	....	70164	⊕	G63488	61543 81667	58488 77488	....	43163 <sup>8</sup> 49218 <sup>7</sup>

### PICKUP 1 TON, C35/3500 ESTABILIZADORES DE DIRECCIÓN

		Delantero		Trasero	
91-03	Estabilizador de Dirección Sistema Sencillo Pickup HD	6807SE <sup>80</sup>		....	

### PICKUP 1 TON, K30

77-86	Todos	⊕	....	....	58411	....	....	⊕	G63675	61642 81921	58412 77412	....	....
-------	-------	---	------	------	-------	------	------	---	--------	----------------	----------------	------	------

### PICKUP 1 TON, K30 ESTABILIZADORES DE DIRECCIÓN

		Delantero		Trasero	
77-86	Todos	14017		....	
	Estabilizador de Dirección Sistema Dual	6802SE <sup>84</sup>		....	
	Estabilizador de Dirección Sistema Sencillo	6804SE <sup>80</sup>		....	
73-74	Todos	14017		....	

### PICKUP 1 TON, K35 / K3500

88-00	Todos	⊕	G63609	61542 81726	58609 77609	....	....	⊕	G63488	61543 81667	58488 77488	....	43163 <sup>8</sup> 49218 <sup>7</sup>
-------	-------	---	--------	----------------	----------------	------	------	---	--------	----------------	----------------	------	--

### PICKUP 1 TON, K35 / K3500 ESTABILIZADORES DE DIRECCIÓN

		Delantero		Trasero	
95-00	Exc. Estabilizador de Dirección de EO	6853SE		....	
88-00	Estabilizador de Dirección Sistema Sencillo	6807SE <sup>80</sup>		....	

7 Paquetes en pares; kit de mangueras de aire incluido



8 Paquetes en pares

80 No requiere soportes para el montaje, instalar sobre montajes de EO Vea Ref. C para Botas.

84 Amortiguador de repuesto para los vehículos con el kit de montaje aftermarket GRC



# AMORTIGUADORES Y STRUTS

Año	Notas de Aplicación	Front					Rear					
			Ultra	ProGuard\ Guardian	LTV\ Max Control	Protector de Strut\ Bases de Strut	HiJacker\ Soporte\ Hidráulico		Ultra	ProGuard\ Guardian	LTV\ Max Control	Protector de Strut\ Bases de Strut

## CHEVROLET

## CHEVROLET

### PICKUP 1 TON, R30

87-88	Todos	<input type="radio"/>	G63355	61525 81039	77355	....	34036 <sup>8</sup>	<input type="radio"/>	G63366	61649 81174	58366	....	....
-------	-------	-----------------------	--------	----------------	-------	------	--------------------	-----------------------	--------	----------------	-------	------	------

### PICKUP 1 TON, R30 ESTABILIZADORES DE DIRECCIÓN

87-88	Estabilizador de Dirección Sistema Sencillo c/ Cooler								6802SE <sup>84</sup>				
-------	---	--	--	--	--	--	--	--	----------------------	--	--	--	--

### PICKUP 1 TON, R3500

90-91	Todos	<input type="radio"/>	....	81039	58411	....	....	<input type="radio"/>	G63675	61642 81921	58412 77412	....	....
89	Exc. Standard Cab	<input type="radio"/>	....	....	58411	....	....	<input type="radio"/>	G63675	61642 81921	58412 77412	....	....
	Standard Cab Pickup	<input type="radio"/>	G63355	61525 81039	77355	....	34036 <sup>8</sup>	<input type="radio"/>	G63366	61649	58366	....	....

### PICKUP 1 TON, R3500 ESTABILIZADORES DE DIRECCIÓN

89-91	Todos								14017				
	Estabilizador de Dirección Sistema Sencillo c/ Cooler								6802SE <sup>84</sup>				

### PICKUP 1 TON, SILVERADO 3500

11-13	Todos	<input type="radio"/>	....	....	....	....	....	<input type="radio"/>	G64121	....	58943	....	....
01-09	Todos	<input type="radio"/>	G63817	61663 81925	58817 77817	....	....	<input type="radio"/>	G63675	61642 81921	58412 77412	....	....

### PICKUP 1 TON, SILVERADO 3500 HD

11-13	Todos	<input type="radio"/>	....	....	....	....	....	<input type="radio"/>	....	....	58943	....	....
07-10	Todos	<input type="radio"/>	G63817	61663 81925	58817 77817	....	....	<input type="radio"/>	G63675	61642 81921	58412 77412	....	....

### PICKUP 1 TON, V30

87-88	Todos	<input type="radio"/>	....	....	58411	....	....	<input type="radio"/>	G63675	61642 81921	58412 77412	....	....
-------	-------	-----------------------	------	------	-------	------	------	-----------------------	--------	----------------	----------------	------	------

### PICKUP 1 TON, V30 ESTABILIZADORES DE DIRECCIÓN

87-88	Todos								14017				
-------	-------	--	--	--	--	--	--	--	-------	--	--	--	--

### PICKUP 1 TON, V3000 / V3500

89-91	Todos	<input type="radio"/>	....	....	58411	....	....	<input type="radio"/>	G63675	61642 81921	58412 77412	....	....
-------	-------	-----------------------	------	------	-------	------	------	-----------------------	--------	----------------	----------------	------	------

### PICKUP 1 TON, V3000 / V3500 ESTABILIZADORES DE DIRECCIÓN

89-91	Todos								14017				
-------	-------	--	--	--	--	--	--	--	-------	--	--	--	--

### PICKUP ESTABILIZADORES DE DIRECCIÓN

60	Truck Eje Dana 60 hasta 3 1/2" de Ø ext. o Eje Napco hasta 3 3/8" de Ø ext.								6803SE <sup>84</sup>				
57-58	Truck Eje Dana 60 hasta 3 1/2" de Ø ext. o Eje Napco hasta 3 3/8" de Ø ext.								6803SE <sup>84</sup>				
50-58	Truck Estabilizador de Dirección Sistema Sencillo c/ Eje de Viga en I								6802SE <sup>84</sup>				

### PS300

63-72	Todos	<input type="radio"/>	....	....	....	....	70164	<input type="radio"/>	....	....	....	....	....
-------	-------	-----------------------	------	------	------	------	-------	-----------------------	------	------	------	------	------

### S10

99-04	4WD; Exc. ZR2, ZR5 or Sport Chassis	<input type="radio"/>	G63423	61531 81516	58423 77423	....	....	<input type="radio"/>	G63422	61528 81482	58422 77422	....	43162 <sup>8</sup> 49213 <sup>7</sup>
88-04	4WD, Barra de Torsion(FrontSpringType)	<input type="radio"/>	....	....	....	142316 <sup>83</sup>	....	<input type="radio"/>	....	....	....	....	....
99-03	RWD; Exc. Sport Chassis or Xtreme Chassis	<input type="radio"/>	G63421	61504 81750	77421	....	34051 <sup>8</sup>	<input type="radio"/>	G63422	61528 81482	58422 77422	....	43162 <sup>8</sup> 49213 <sup>7</sup>

7 Paquetes en pares; kit de mangueras de aire incluido  
53 Montaje de Strut. Es probable reutilizar algunas partes del E.O.

8 Paquetes en pares  
84 Amortiguador de repuesto para los vehículos con el kit de montaje aftermarket GRC

# AMORTIGUADORES Y STRUTS

Año	Notas de Aplicación	Front					Rear				
		Ultra	ProGuard\ Guardian	LTV\ Max Control	Protector de Strut\ Bases de Strut	HiJacker\ Soporte\ Hidráulico	Ultra	ProGuard\ Guardian	LTV\ Max Control	Protector de Strut\ Bases de Strut	HiJacker\ Soporte\ Hidráulico

## CHEVROLET

## CHEVROLET

### S10 (cont)

92-98	4WD; Exc. ZR2, ZR5 or Sport Chassis	○	G63423	61531 81516	58423 77423	....	....	....	....	....
	Exc. ZR2, ZR5 or Sport Chassis	○	....	....	....	....	....	....	....	43162 <sup>8</sup> 49213 <sup>7</sup>
	RWD; Exc. Sport Chassis or Xtreme Chassis	⊥	G63421	61504 81750	77421	....	34051 <sup>8</sup>	....	....	....
91	4WD; Exc. ZR2, Baja y Sport Chassis	○	G63423	61531 81516	58423 77423	....	....	....	....	....
	Exc. ZR2, Baja y Sport Chassis	○	....	....	....	....	....	....	....	43162 <sup>8</sup> 49213 <sup>7</sup>
	RWD; Exc. ZR2, Baja y Sport Chassis	⊥	G63421	61504 81750	77421	....	34051 <sup>8</sup>	....	....	....
83-90	4WD; Exc. ZR2, ZR5 or Sport Chassis	○	G63423	61531 81516	58423 77423	....	....	....	....	....
82-90	Exc. ZR2, ZR5 or Sport Chassis	○	....	....	....	....	....	....	....	43162 <sup>8</sup> 49213 <sup>7</sup>
	RWD; Exc. Sport Chassis or Xtreme Chassis	⊥	G63421	61504 81750	77421	....	34051 <sup>8</sup>	....	....	....

### S10 ESTABILIZADORES DE DIRECCIÓN

		Delantero		Trasero	
83-04	4WD, Estabilizador de Dirección Sistema Sencillo; con orificio de montaje de EO en brazo de dirección	6801SE		....	
82-03	RWD, Estabilizador de Dirección Sistema Sencillo	6802SE <sup>84</sup>		....	
	RWD, Estabilizador de Dirección Sistema Sencillo; sin Estabilizador de Dirección de EO	6849SE <sup>82</sup>		....	

### SILVERADO 1500 CLASSIC

07	4WD; Classic y Old Body Style; Exc. Suspensión Electrónica Ajustable	⊥	G63803	61643 81922	58803 77803	....	....	G63675	61642 81921	77412	....	....
	RWD; Sólo Modelos Classic; Exc. Suspensión Electrónica Ajustable	⊥	G63783	61641 81920	58783 77783	....	....	G63662	61600 81873	58662 77662	....	43181 <sup>8</sup> 49235 <sup>7</sup>

### SONORA

00-06	Exc. Suspensión Z55	⊥	G63803	61643 81922	58803 77803	....	....	G63866	61675 81930	58930 77953	....	....
-------	---------------------	---	--------	----------------	----------------	------	------	--------	----------------	----------------	------	------

### SUBURBAN 1/2 TON, 1500

14	Exc. Suspensión Z55 o ZW7	⊥	G51891	....	....	....	....	....	....	....	....	....
12-13	Exc. Suspensión Z55 o ZW7	⊥	G51891	....	....	143316 <sup>53</sup>	....	....	....	....	....	....
09-11	Exc. Suspensión Z55 Auto Ride	⊥	....	....	....	....	....	....	....	58930	....	....
	Exc. Suspensión Z55 o ZW7	⊥	G51891	....	....	143316 <sup>53</sup>	....	G63866	61675 81930	77953	....	....
00-11	4WD	⊥	....	....	....	....	....	....	....	....	....	49235 <sup>7</sup>
	RWD	⊥	....	....	....	....	....	....	....	....	....	49155 <sup>7</sup>
08	Exc. Suspensión Z55 o ZW7	⊥	G51891	....	....	143316 <sup>53</sup>	....	G63866	61675 81930	58930 77953	....	....
07	Exc. Suspensión Z55 Auto Ride	⊥	....	....	....	....	....	....	....	58930	....	....
	Exc. Suspensión Z55 o ZW7	⊥	G51891	....	....	143316 <sup>53</sup>	....	G63866	61675 81930	77953	....	....
00-06	Exc. Suspensión Z55 Auto Ride	⊥	G63803	61643 81922	58803 77803	....	....	G63866	61675 81930	58930 77953	....	....
63-66	Todos	○	G63355	61525 81039	77355	....	34036 <sup>8</sup>	G63306	....	....	....	43093 <sup>8</sup> 49162 <sup>7</sup>
61-62	Todos	○	....	82035	....	....	....	....	82086	....	....	....
60	Todos	○	....	....	....	....	....	....	82086	....	....	....

7 Paquetes en pares; kit de mangueras de aire incluido

53 Montaje de Strut. Es probable reutilizar algunas partes del E.O.

84 Amortiguador de repuesto para los vehículos con el kit de montaje aftermarket GRC

8 Paquetes en pares

82 Use kit si está señalado. Vea Ref. C para Botas.

# AMORTIGUADORES Y STRUTS

Año	Notas de Aplicación	Front					Rear				
		Ultra	ProGuard\ Guardian	LTV\ Max Control	Protector de Strut\ Bases de Strut	HiJacker\ Soporte\ Hidráulico	Ultra	ProGuard\ Guardian	LTV\ Max Control	Protector de Strut\ Bases de Strut	HiJacker\ Soporte\ Hidráulico

## CHEVROLET

## CHEVROLET

### SUBURBAN 1/2 TON, 1500 ESTABILIZADORES DE DIRECCIÓN

		Delantero	Trasero
00-05	4WD, Exc. Estabilizador de Dirección de EO	6853SE <sup>82</sup>	....

### SUBURBAN 1/2 TON, C10

87-91	RWD	○	....	....	....	....	70164	○	....	....	....	....	70165
73-86	Todos	○	G63355	61525 81039	77355	....	34036 <sup>8</sup>	○	G63349	61524 81164	58349 77349	....	43111 <sup>8</sup> 49155 <sup>7</sup>
	RWD	○	G63355	61525 81039	77355	....	70164 34036 <sup>8</sup>	○	G63349	61524 81164	58349 77349	....	70165 43111 <sup>8</sup> 49155 <sup>7</sup>
68-72	Todos	○	G63355	61525 81039	77355	....	34036 <sup>8</sup>	○	....	82003	....	....	43062 <sup>8</sup> 49107 <sup>7</sup>
67	Todos	○	G63355	61525 81039	77355	....	34036 <sup>8</sup>	○	....	....	....	....	43062 <sup>8</sup>

### SUBURBAN 1/2 TON, C10 ESTABILIZADORES DE DIRECCIÓN

		Delantero	Trasero
68-86	Estabilizador de Dirección Sistema Sencillo	6802SE <sup>84</sup>	....

### SUBURBAN 1/2 TON, C15 / C1500

92-99	Todos	○	G63489	61544 81668	58489 77489	....	....	○	G63896	61565 81789	58638 77638	....	43180 <sup>8</sup> 49231 <sup>7</sup>
-------	-------	---	--------	----------------	----------------	------	------	---	--------	----------------	----------------	------	--

### SUBURBAN 1/2 TON, C15 / C1500 ESTABILIZADORES DE DIRECCIÓN

		Delantero	Trasero
92-99	RWD	6852SE <sup>82</sup>	....

### SUBURBAN 1/2 TON, K10

81-86	Suspensión Estándar; Exc. Kit de Levantamiento	○	G63347	81113	58347 77355	....	43107 <sup>8</sup>	○	....	....	58349	....	49155 <sup>7</sup>
	Suspensión Quad Amortiguador Corto; Exc. Kit de Levantamiento	○	G63908 <sup>6</sup>	61516	77355	....	....	○	....	....	....	....	....
	Suspensión Quad Amortiguador Largo; Exc. Kit de Levantamiento	○	G63906 <sup>6</sup>	61522 <sup>6</sup> 81496 <sup>6</sup>	58906 <sup>6</sup> 77355	....	....	○	....	....	....	....	....
75-86	Exc. Suspensión Quad y Kit de Levantamiento	○	....	....	77355	....	....	○	G63349	61524 81164	77349	....	43111 <sup>8</sup>
73-86	Todos	○	....	....	77355	....	....	○	....	....	....	....	....
	Con Kit de Levantamiento de 4"; Exc. Suspensión Quad	○	....	....	58437 <sup>50</sup> 77355	....	....	○	G63438 <sup>50</sup>	....	58438 <sup>50</sup>	....	....
73-80	Exc. Kit de Levantamiento	○	G63347	61516 81113	58347 77355	....	43107 <sup>8</sup>	○	....	....	58349	....	49155 <sup>7</sup>
73-74	Exc. Suspensión Quad y Kit de Levantamiento	○	....	....	77355	....	....	○	G63349	61524	77349	....	43111 <sup>8</sup>
71-72	Todos	○	....	....	77355	....	....	○	G63371	....	....	....	....
	Exc. Kit de Levantamiento	○	G63347	61516 81113	58347 77355	....	43107 <sup>8</sup>	○	G63371	....	....	....	....
69-70	Exc. Kit de Levantamiento	○	G63347	61516 81113	58347 77355	....	43107 <sup>8</sup>	○	....	....	....	....	....
68-70	Todos	○	....	....	77355	....	....	○	....	....	....	....	....

### SUBURBAN 1/2 TON, K10 ESTABILIZADORES DE DIRECCIÓN

		Delantero	Trasero
73-86	Todos	14017	....
	Estabilizador de Dirección Sistema Dual	6802SE <sup>84</sup>	....
	Estabilizador de Dirección Sistema Sencillo	6804SE <sup>80</sup>	....
68-72	Estabilizador de Dirección Sistema Dual	6802SE <sup>84</sup>	....
	Estabilizador de Dirección Sistema Sencillo	6803SE <sup>84</sup>	....

6 Se recomienda que cuando se reemplacen amortiguadores "quad", los 4 sean de la misma serie.

8 Paquetes en pares

80 No requiere soportes para el montaje, instalar sobre montajes de EO Vea Ref. C para Botas.

84 Amortiguador de repuesto para los vehículos con el kit de montaje aftermarket GRC

7 Paquetes en pares; kit de mangueras de aire incluido

50 Para proteger la barra del pistón, se recomienda utilizar el kit Bellows No.141242.

82 Use kit si está señalado. Vea Ref. C para Botas.

# AMORTIGUADORES Y STRUTS

Año	Notas de Aplicación	Front					Rear				
		Ultra	ProGuard\ Guardian	LTV\ Max Control	Protector de Strut\ Bases de Strut	HiJacker\ Soporte\ Hidráulico	Ultra	ProGuard\ Guardian	LTV\ Max Control	Protector de Strut\ Bases de Strut	HiJacker\ Soporte\ Hidráulico

## CHEVROLET

## CHEVROLET

### SUBURBAN 1/2 TON, K15 / K1500

92-99	Todos	○	G63369	61542 81726	58609 77609	....	....	○	G63638	61565 81789	58638 77638	....	43180 <sup>6</sup> 49231 <sup>7</sup>
-------	-------	---	--------	----------------	----------------	------	------	---	--------	----------------	----------------	------	--

### SUBURBAN 1/2 TON, K15 / K1500 ESTABILIZADORES DE DIRECCIÓN

92-97	Estabilizador de Dirección Sistema Sencillo									6807SE <sup>80</sup>			
-------	---	--	--	--	--	--	--	--	--	----------------------	--	--	--

### SUBURBAN 1/2 TON, R10

87-88	Todos	○	G63355	61525 81039	77355	....	34036 <sup>6</sup>	○	G63349	61524 81164	58349 77349	....	43111 <sup>8</sup> 49155 <sup>7</sup>
	Exc. Suspensión Quad y Kit de Levantamiento	○	G63355	61525 81039	77355	....	43107 <sup>6</sup> 34036 <sup>6</sup>	○	G63349	61524 81164	58349 77349	....	43111 <sup>8</sup> 49155 <sup>7</sup>

### SUBURBAN 1/2 TON, R10 ESTABILIZADORES DE DIRECCIÓN

87-88	Todos									14017			
	Estabilizador de Dirección Sistema Dual									6802SE <sup>84</sup>			
	Estabilizador de Dirección Sistema Sencillo									6804SE <sup>80</sup>			

### SUBURBAN 1/2 TON, R1500

89-91	Todos	○	G63355	61525 81039	77355	....	34036 <sup>6</sup>	○	G63349	61524 81164	58349 77349	....	43111 <sup>8</sup> 49155 <sup>7</sup>
-------	-------	---	--------	----------------	-------	------	--------------------	---	--------	----------------	----------------	------	--

### SUBURBAN 1/2 TON, R1500 ESTABILIZADORES DE DIRECCIÓN

89-91	Estabilizador de Dirección Sistema Sencillo									6802SE <sup>84</sup>			
-------	---	--	--	--	--	--	--	--	--	----------------------	--	--	--

### SUBURBAN 1/2 TON, V10

87-88	Exc. Suspensión Quad y Kit de Levantamiento							○			58349		
	Suspensión Quad Amortiguador Corto; Exc. Kit de Levantamiento	○		61516 <sup>6</sup> 81113 <sup>6</sup>									
	Suspensión Quad Amortiguador Largo; Exc. Kit de Levantamiento	○		61522 <sup>6</sup> 81496 <sup>6</sup>									

### SUBURBAN 1/2 TON, V1500

89-91	Todos							○					49155 <sup>7</sup>
	Exc. Kit de Levantamiento							○		81164			49155 <sup>7</sup>
	Exc. Suspensión Quad y Kit de Levantamiento	○		61516					○	G63349	61524 77349		43111 <sup>8</sup> 49155 <sup>7</sup>
	Suspensión Quad Amortiguador Corto; Exc. Kit de Levantamiento	○	G63908 <sup>6</sup>						○				49155 <sup>7</sup>
	Suspensión Quad Amortiguador Largo; Exc. Kit de Levantamiento	○	G63906 <sup>6</sup>						○				49155 <sup>7</sup>
	4WD, Con Kit de Levantamiento de 4"; Exc. Suspensión Quad	○			58437 <sup>50</sup>				○				

### SUBURBAN 3/4 TON, 2500

00-11	Exc. Suspensión Auto Ride Z55 y QuadraSteer	○	G63817	61663 81925	58817 77817	....	....	○	G63866	61675 81930	58930 77953	....	....
	4WD							○					49235 <sup>7</sup>
	RWD							○					49155 <sup>7</sup>

### SUBURBAN 3/4 TON, 2500 ESTABILIZADORES DE DIRECCIÓN

00-05	4WD, Exc. Estabilizador de Dirección de EO									6853SE <sup>82</sup>			
-------	--	--	--	--	--	--	--	--	--	----------------------	--	--	--

6 Se recomienda que cuando se reemplacen amortiguadores "quad", los 4 sean de la misma serie.

8 Paquetes en pares

80 No requiere soportes para el montaje, instalar sobre montajes de EO Vea Ref. C para Botas.

84 Amortiguador de repuesto para los vehículos con el kit de montaje aftermarket GRC

7 Paquetes en pares; kit de mangueras de aire incluido

50 Para proteger la barra del pistón, se recomienda utilizar el kit Bellows No.141242.

82 Use kit si está señalado. Vea Ref. C para Botas.

# AMORTIGUADORES Y STRUTS

Año	Notas de Aplicación	Front					Rear				
		Ultra	ProGuard\ Guardian	LTV\ Max Control	Protector de Strut\ Bases de Strut	HiJacker\ Soporte\ Hidráulico	Ultra	ProGuard\ Guardian	LTV\ Max Control	Protector de Strut\ Bases de Strut	HiJacker\ Soporte\ Hidráulico

## CHEVROLET

## CHEVROLET

### SUBURBAN 3/4 TON, C20

73-86	Todos	○ ○	G63355	61525 81039	77355	....	34036 <sup>8</sup>	○ ○	G63349	61524 81164	58349 77349	....	43111 <sup>8</sup> 49155 <sup>7</sup>
68-72	Todos	○ ○	G63355	61525 81039	77355	....	34036 <sup>8</sup>	○ ○	....	82003	....	....	43062 <sup>8</sup> 49107 <sup>7</sup>
67	Todos	○ ○	....	61525	....	....	34036 <sup>8</sup>	○ ○	....	....	....	....	....

### SUBURBAN 3/4 TON, C20 ESTABILIZADORES DE DIRECCIÓN

		Delantero		Trasero	
68-86	Estabilizador de Dirección Sistema Sencillo	6802SE <sup>84</sup>		....	

### SUBURBAN 3/4 TON, C25 / C2500

92-99	Todos	○ ○	G63489	61544 81668	58489 77489	....	....	○ ○	G63896	61565 81789	58638 77638	....	43180 <sup>8</sup> 49231 <sup>7</sup>
-------	-------	--------	--------	----------------	----------------	------	------	--------	--------	----------------	----------------	------	--

### SUBURBAN 3/4 TON, C25 / C2500 ESTABILIZADORES DE DIRECCIÓN

		Delantero		Trasero	
92-99	RWD	6852SE <sup>82</sup>		....	

### SUBURBAN 3/4 TON, K20

81-86	Exc. Kit de Levantamiento	○ ○	....	....	....	....	....	○ ○	....	81164	....	....	....
	Suspensión Estándar; Exc. Kit de Levantamiento	○ ○	G63347	81113	58347	....	....	○ ○	....	....	58349	....	49155 <sup>7</sup>
	Suspensión Quad Amortiguador Corto; Exc. Kit de Levantamiento	○ ○	G63908 <sup>8</sup>	61516	....	....	....	....	....	....	....	....	....
	Suspensión Quad Amortiguador Largo; Exc. Kit de Levantamiento	○ ○	G63906 <sup>8</sup>	61522 <sup>8</sup> 81496 <sup>8</sup>	58906 <sup>8</sup>	....	....	....	....	....	....	....	....
73-86	Con Kit de Levantamiento de 4"; Exc. Suspensión Quad	○ ○	....	....	58437 <sup>50</sup>	....	....	○ ○	G63438 <sup>50</sup>	....	58438 <sup>50</sup>	....	....
	Exc. Suspensión Quad y Kit de Levantamiento	○ ○	....	....	77355	....	....	○ ○	G63349	61524	77349	....	43111 <sup>8</sup>
73-80	Exc. Kit de Levantamiento	○ ○	G63347	61516 81113	58347	....	....	○ ○	....	81164	58349	....	49155 <sup>7</sup>
72	Exc. Kit de Levantamiento	○ ○	G63347	61516 81113	58347	....	....	○ ○	....	....	....	....	....
	Exc. Suspensión Quad y Kit de Levantamiento	○ ○	....	....	77355	....	....	○ ○	G63371	....	....	....	....
71	Exc. Kit de Levantamiento	○ ○	....	61516 81113	58347	....	....	○ ○	....	....	....	....	....
	Exc. Suspensión Quad y Kit de Levantamiento	○ ○	G63347	....	77355	....	....	○ ○	G63371	....	....	....	....
69-70	Exc. Kit de Levantamiento	○ ○	G63347	61516 81113	58347	....	....	○ ○	....	....	....	....	....
68-70	Exc. Suspensión Quad y Kit de Levantamiento	○ ○	....	....	77355	....	....	○ ○	....	....	....	....	....

### SUBURBAN 3/4 TON, K20 ESTABILIZADORES DE DIRECCIÓN

		Delantero		Trasero	
73-86	Todos	14017		....	
	Estabilizador de Dirección Sistema Dual	6802SE <sup>84</sup>		....	
	Estabilizador de Dirección Sistema Sencillo	6804SE <sup>80</sup>		....	
68-72	Estabilizador de Dirección Sistema Dual	6802SE <sup>84</sup>		....	
	Estabilizador de Dirección Sistema Sencillo	6803SE <sup>84</sup>		....	

### SUBURBAN 3/4 TON, K25 / K2500

92-99	Todos	○ ○	G63609	61542 81726	58609 77609	....	....	○ ○	G63638	61565 81789	58638 77638	....	43180 <sup>8</sup> 49231 <sup>7</sup>
-------	-------	--------	--------	----------------	----------------	------	------	--------	--------	----------------	----------------	------	--

### SUBURBAN 3/4 TON, K25 / K2500 ESTABILIZADORES DE DIRECCIÓN

		Delantero		Trasero	
95-99	Exc. Estabilizador de Dirección de EO	6853SE <sup>82</sup>		....	

6 Se recomienda que cuando se reemplacen amortiguadores "quad", los 4 sean de la misma serie.

8 Paquetes en pares

80 No requiere soportes para el montaje, instalar sobre montajes de EO Vea Ref. C para Botas.

84 Amortiguador de repuesto para los vehículos con el kit de montaje aftermarket GRC

7 Paquetes en pares; kit de mangueras de aire incluido

50 Para proteger la barra del pistón, se recomienda utilizar el kit Bellows No.141242.

82 Use kit si está señalado. Vea Ref. C para Botas.

# AMORTIGUADORES Y STRUTS

Año	Notas de Aplicación	Front					Rear				
		Ultra	ProGuard\ Guardian	LTV\ Max Control	Protector de Strut\ Bases de Strut	HiJacker\ Soporte\ Hidráulico	Ultra	ProGuard\ Guardian	LTV\ Max Control	Protector de Strut\ Bases de Strut	HiJacker\ Soporte\ Hidráulico

## CHEVROLET

## CHEVROLET

### SUBURBAN 3/4 TON, K25 / K2500 ESTABILIZADORES DE DIRECCIÓN (cont)

		Delantero					Trasero				
92-97	Estabilizador de Dirección Sistema Sencillo	6807SE <sup>80</sup>					....				

### SUBURBAN 3/4 TON, R20

87-88	Todos	<input type="radio"/> G63355	<input type="radio"/> 61525 81039	<input type="radio"/> 77355	<input type="radio"/> ....	<input type="radio"/> 34036 <sup>6</sup>	<input type="radio"/> G63349	<input type="radio"/> 61524 81164	<input type="radio"/> 58349 77349	<input type="radio"/> ....	<input type="radio"/> 43111 <sup>8</sup> 49155 <sup>7</sup>
-------	-------	------------------------------	--------------------------------------	-----------------------------	----------------------------	--	------------------------------	--------------------------------------	--------------------------------------	----------------------------	--

### SUBURBAN 3/4 TON, R20 ESTABILIZADORES DE DIRECCIÓN

		Delantero					Trasero				
87-88	Estabilizador de Dirección Sistema Sencillo	6802SE <sup>84</sup>					....				

### SUBURBAN 3/4 TON, R2500

89-91	Todos	<input type="radio"/> G63355	<input type="radio"/> 61525 81039	<input type="radio"/> 77355	<input type="radio"/> ....	<input type="radio"/> 34036 <sup>6</sup>	<input type="radio"/> G63349	<input type="radio"/> 61524 81164	<input type="radio"/> 58349 77349	<input type="radio"/> ....	<input type="radio"/> 43111 <sup>8</sup> 49155 <sup>7</sup>
-------	-------	------------------------------	--------------------------------------	-----------------------------	----------------------------	--	------------------------------	--------------------------------------	--------------------------------------	----------------------------	--

### SUBURBAN 3/4 TON, R2500 ESTABILIZADORES DE DIRECCIÓN

		Delantero					Trasero				
89-91	Estabilizador de Dirección Sistema Sencillo	6802SE <sup>84</sup>					....				

### SUBURBAN 3/4 TON, V20

87-88	Todos	<input type="radio"/> ....	<input type="radio"/> ....	<input type="radio"/> ....	<input type="radio"/> ....	<input type="radio"/> ....	<input type="radio"/> ....	<input type="radio"/> ....	<input type="radio"/> ....	<input type="radio"/> ....	<input type="radio"/> 49155 <sup>7</sup>
	Con Kit de Levantamiento de 4"; Exc. Suspensión Quad	<input type="radio"/> ....	<input type="radio"/> ....	<input type="radio"/> 58437 <sup>50</sup>	<input type="radio"/> ....	<input type="radio"/> ....	<input type="radio"/> G63438 <sup>50</sup>	<input type="radio"/> ....	<input type="radio"/> 58438 <sup>50</sup>	<input type="radio"/> ....	<input type="radio"/> 49155 <sup>7</sup>
	Exc. Suspensión Quad y Kit de Levantamiento	<input type="radio"/> G63347	<input type="radio"/> ....	<input type="radio"/> 58347	<input type="radio"/> ....	<input type="radio"/> ....	<input type="radio"/> G63349	<input type="radio"/> 61524 81164	<input type="radio"/> 58349 77349	<input type="radio"/> ....	<input type="radio"/> 43111 <sup>8</sup> 49155 <sup>7</sup>
	Suspensión Quad Amortiguador Corto; Exc. Kit de Levantamiento	<input type="radio"/> G63908 <sup>6</sup>	<input type="radio"/> 61516 81113 <sup>6</sup>	<input type="radio"/> ....	<input type="radio"/> ....	<input type="radio"/> ....	<input type="radio"/> ....	<input type="radio"/> ....	<input type="radio"/> ....	<input type="radio"/> ....	<input type="radio"/> 49155 <sup>7</sup>
	Suspensión Quad Amortiguador Largo; Exc. Kit de Levantamiento	<input type="radio"/> G63906 <sup>6</sup>	<input type="radio"/> 61522 <sup>6</sup> 81496 <sup>6</sup>	<input type="radio"/> 58906 <sup>6</sup>	<input type="radio"/> ....	<input type="radio"/> ....	<input type="radio"/> ....	<input type="radio"/> ....	<input type="radio"/> ....	<input type="radio"/> ....	<input type="radio"/> 49155 <sup>7</sup>

### SUBURBAN 3/4 TON, V20 ESTABILIZADORES DE DIRECCIÓN

		Delantero					Trasero				
87-88	Todos	14017					....				
	Estabilizador de Dirección Sistema Dual	6802SE <sup>84</sup>					....				
	Estabilizador de Dirección Sistema Sencillo	6804SE <sup>80</sup>					....				

### SUBURBAN 3/4 TON, V2500

89-91	Todos	<input type="radio"/> ....	<input type="radio"/> ....	<input type="radio"/> ....	<input type="radio"/> ....	<input type="radio"/> ....	<input type="radio"/> ....	<input type="radio"/> ....	<input type="radio"/> ....	<input type="radio"/> ....	<input type="radio"/> 49155 <sup>7</sup>
	Con Kit de Levantamiento de 4"; Exc. Suspensión Quad	<input type="radio"/> ....	<input type="radio"/> ....	<input type="radio"/> 58437 <sup>50</sup>	<input type="radio"/> ....	<input type="radio"/> ....	<input type="radio"/> G63438 <sup>50</sup>	<input type="radio"/> ....	<input type="radio"/> 58438 <sup>50</sup>	<input type="radio"/> ....	<input type="radio"/> 49155 <sup>7</sup>
	Exc. Suspensión Quad y Kit de Levantamiento	<input type="radio"/> G63347	<input type="radio"/> ....	<input type="radio"/> 58347	<input type="radio"/> ....	<input type="radio"/> ....	<input type="radio"/> G63349	<input type="radio"/> 61524 81164	<input type="radio"/> 58349 77349	<input type="radio"/> ....	<input type="radio"/> 43111 <sup>8</sup> 49155 <sup>7</sup>
	Suspensión Quad Amortiguador Corto; Exc. Kit de Levantamiento	<input type="radio"/> G63908 <sup>6</sup>	<input type="radio"/> 61516 81113 <sup>6</sup>	<input type="radio"/> ....	<input type="radio"/> ....	<input type="radio"/> ....	<input type="radio"/> ....	<input type="radio"/> ....	<input type="radio"/> ....	<input type="radio"/> ....	<input type="radio"/> 49155 <sup>7</sup>
	Suspensión Quad Amortiguador Largo; Exc. Kit de Levantamiento	<input type="radio"/> G63906 <sup>6</sup>	<input type="radio"/> 61522 <sup>6</sup> 81496 <sup>6</sup>	<input type="radio"/> 58906 <sup>6</sup>	<input type="radio"/> ....	<input type="radio"/> ....	<input type="radio"/> ....	<input type="radio"/> ....	<input type="radio"/> ....	<input type="radio"/> ....	<input type="radio"/> 49155 <sup>7</sup>

### SUBURBAN 3/4 TON, V2500 ESTABILIZADORES DE DIRECCIÓN

		Delantero					Trasero				
89-91	Todos	14017					....				
	Estabilizador de Dirección Sistema Dual	6802SE <sup>84</sup>					....				
	Estabilizador de Dirección Sistema Sencillo	6804SE <sup>80</sup>					....				

## TAHOE

14	Exc. Suspensión Z55 o ZW7	<input type="radio"/> G51891	<input type="radio"/> ....	<input type="radio"/> ....	<input type="radio"/> ....	<input type="radio"/> ....	<input type="radio"/> ....	<input type="radio"/> ....	<input type="radio"/> ....	<input type="radio"/> ....	<input type="radio"/> ....
12-13	Exc. Suspensión Z55 o ZW7	<input type="radio"/> G51891	<input type="radio"/> ....	<input type="radio"/> ....	<input type="radio"/> 143316 <sup>53</sup>	<input type="radio"/> ....	<input type="radio"/> ....	<input type="radio"/> ....	<input type="radio"/> ....	<input type="radio"/> ....	<input type="radio"/> ....

6 Se recomienda que cuando se reemplacen amortiguadores "quad", los 4 sean de la misma serie.

8 Paquetes en pares

53 Montaje de Strut. Es probable reutilizar algunas partes del E.O.

84 Amortiguador de repuesto para los vehículos con el kit de montaje aftermarket



GRC

7 Paquetes en pares; kit de mangueras de aire incluido

50 Para proteger la barra del pistón, se recomienda utilizar el kit Bellows No.141242.

80 No requiere soportes para el montaje, instalar sobre montajes de EO Veá Ref. C para Botas.















# AMORTIGUADORES Y STRUTS

Año	Notas de Aplicación	Front					Rear				
			ProGuard/ Guardian	LTV/ Max Control	Protector de Strut/ Bases de Strut	HiJacker/ Soporte/ Hidráulico		ProGuard/ Guardian	LTV/ Max Control	Protector de Strut/ Bases de Strut	HiJacker/ Soporte/ Hidráulico

## CHEVROLET

## CHEVROLET





### TAHOE (cont)

07-11	Exc. Suspensión Z55 o ZW7		G51891	....	....	143316 <sup>53</sup>	....		G63866	61675 81930	58930 77953	....	....
00-11	4WD		....	....	....	....	....		....	....	....	....	49235 <sup>7</sup>
	RWD		....	....	....	....	....		....	....	....	....	49155 <sup>7</sup>
02-06	Exc. Suspensión Z55 Auto Ride		G63803	61643 81922	58803 77803	....	....		....	61675 81930	77953	....	....
	Exc. Suspensión Z55 o ZW7		....	....	....	....	....		G63866	....	58930	....	....
00-01	Estilo New Body, Exc. Suspensión Z55		G63803	61643 81922	58803 77803	....	....		G63866	61675 81930	58930 77953	....	....
95-00	Old Body Style		....	....	....	....	....		....	61565 81789	58638 77638	....	43180 <sup>8</sup> 49231 <sup>7</sup>
	4WD, Old Body Style		G63609	61542 81726	58901 77609	....	....		G63638	....	....	....	....
	RWD, Old Body Style		G63489	61544 81668	58489 77489	....	....		G63896	....	....	....	....







### TAHOE ESTABILIZADORES DE DIRECCIÓN

		Delantero	Trasero
01-05	4WD, Estilo New Body, Exc. Suspensión Z55	6853SE <sup>82</sup>	....
95-00	4WD, Old Body Style	6853SE <sup>82</sup>	....
95-99	RWD	6852SE <sup>82</sup>	....

### TORNADO

12-15	Todos		....	....	....	....	....		G64064	....	....	....	....
04-11	Izquierdo		G52225	....	....	....	....		G64064	....	....	....	....
	Derecho		G52226	....	....	....	....		G64064	....	....	....	....

### TRAILBLAZER

02-09	Todos		....	....	....	143241 <sup>53</sup>	....		....	....	....	....	....
	Coil(RearSpringType)		....	....	....	143241 <sup>53</sup>	....		....	....	77971	....	....
	Suspensión de Resorte de Aire Trasera		....	....	....	143241 <sup>53</sup>	....		G64014	....	....	....	....

### TRAILBLAZER EXT

02-06	Todos		....	....	....	....	....		....	....	77971	....	....
-------	-------	--	------	------	------	------	------	---	------	------	-------	------	------











### TRAVERSE

09-17	Todos		....	....	....	....	....		G64040	....	....	....	....
-------	-------	--	------	------	------	------	------	---	--------	------	------	------	------

### UPLANDER

05-09	Exc. Suspensión con Nivelación Neumática		G52025	....	....	....	....		....	....	....	....	....
-------	--	---	--------	------	------	------	------	--	------	------	------	------	------

### VAN 1/2 TON, G / EXPRESS

12-14	Todos		....	....	....	....	....		....	....	77638	....	....
	AWD, Barra de Torsion(FrontSpringType)		....	61683	....	....	....		....	....	77638	....	....
	RWD, Coil(FrontSpringType)		....	61684	....	....	....		....	....	77638	....	....
10-11	Barra de Torsion (FrontSpringType)		....	61683	....	....	....		G63896	61686 81789	58638 77638	....	43180 <sup>8</sup> 49231 <sup>7</sup>
07-11	Barra de Torsión (Suspensión de Resorte Delantera)		G63893	....	....	....	....		G63896	61686 81789	58638 77638	....	43180 <sup>8</sup> 49231 <sup>7</sup>
03-11	Todos		....	....	....	....	....		G63896	61686 81789	58638 77638	....	43180 <sup>8</sup> 49231 <sup>7</sup>
	Exc. Upfitter Package y Cutaway Chassis		....	....	....	....	....		G63896	61565 61686 81789	58638 77638	....	43180 <sup>8</sup> 49231 <sup>7</sup>

7 Paquetes en pares; kit de mangueras de aire incluido  
53 Montaje de Strut. Es probable reutilizar algunas partes del E.O.

8 Paquetes en pares  
82 Use kit si está señalado. Vea Ref. C para Botas.



# AMORTIGUADORES Y STRUTS

Año	Notas de Aplicación	Front					Rear				
		Ultra	ProGuard\ Guardian	LTV\ Max Control	Protector de Strut\ Bases de Strut	HiJacker\ Soporte\ Hidráulico	Ultra	ProGuard\ Guardian	LTV\ Max Control	Protector de Strut\ Bases de Strut	HiJacker\ Soporte\ Hidráulico

## CHEVROLET

## CHEVROLET

### VAN 1/2 TON, G / EXPRESS (cont)

03-11	RWD, Coil(FrontSpringType)	⊕	G63894	61684	....	....	....	⊕	G63896	61686 81789	58638 77638	....	43180 <sup>6</sup> 49231 <sup>7</sup>
07-09	Barra de Torsion(FrontSpringType)	⊕	....	61683	....	....	....	⊕	G63896	61686 81789	58638 77638	....	43180 <sup>6</sup> 49231 <sup>7</sup>
03-06	Barra de Torsión (Suspensión de Resorte Delantera)	⊕	G63893	61683	....	....	....	⊕	G63896	61686 81789	58638 77638	....	43180 <sup>6</sup> 49231 <sup>7</sup>
96-02	Todos	⊕	G63375 <sup>5</sup>	61555 81713 <sup>5</sup>	77375	....	....	⊕	G63896	61565 81789	58638 77638	....	43180 <sup>6</sup> 49231 <sup>7</sup>
78-95	Todos	⊕	G63357	61517 81108	77357	....	....	⊕	G63413	61522 81496	77413	....	49212 <sup>7</sup>
71-77	Todos	⊕	G63357	61517 81108	77357	....	....	⊕	G63306	....	....	....	43093 <sup>8</sup> 49162 <sup>7</sup>
70	Todos	⊕	....	....	....	....	....	⊕	G63306	....	....	....	43093 <sup>8</sup> 49162 <sup>7</sup>
	Eje Delantero Rígido	⊕	....	82062	....	....	....	⊕	G63306	....	....	....	43093 <sup>8</sup> 49162 <sup>7</sup>
	Suspensión Delantera Independiente	⊕	G63357	61517 81108	77357	....	....	⊕	G63306	....	....	....	43093 <sup>8</sup> 49162 <sup>7</sup>
67-69	Todos	⊕	....	82062	....	....	....	⊕	G63306	....	....	....	43093 <sup>8</sup> 49162 <sup>7</sup>
64-66	Todos	⊕	....	82062	....	....	....	⊕	....	82003	....	....	....

### VAN 1/2 TON, G / EXPRESS ESTABILIZADORES DE DIRECCIÓN

		Delantero	Trasero
70-95	Estabilizador de Dirección Sistema Sencillo	6802SE <sup>84</sup>	....

### VAN 1/2 TON, P SERIES

74-80	Todos	⊕	G63355	61525 81039	77355	....	34036 <sup>6</sup>	⊕	G63366	61649 81174	58366 77662	....	....
73	Todos	⊕	G63355	61525 81039	77355	....	34036 <sup>6</sup>	⊕	G63349	61524 81164	58349 77349	....	43111 <sup>6</sup> 49155 <sup>7</sup>
67-72	Todos	⊕	G63355	61525 81039	77355	....	34036 <sup>6</sup> 70164	⊕	....	82003	....	....	43062 <sup>6</sup> 49107 <sup>7</sup>
63-66	Todos	⊕	G63355	61525 81039	77355	....	34036 <sup>6</sup> 70164	⊕	G63306	....	....	....	43093 <sup>8</sup> 49162 <sup>7</sup>
62	Todos	⊕	....	82035	....	....	....	⊕	....	82086	....	....	....

### VAN 3/4 TON, G / EXPRESS

17-18	Todos	⊕	G63895	61685	....	....	....	⊕	G63897	61687	77638	....	....
10-16	Todos	⊕	....	....	....	....	....	⊕	G63897	61687	77638	....	....
	Coil(FrontSpringType)	⊕	G63895	61685	....	....	....	⊕	G63897	61687	77638	....	....
12	Barra de Torsión (Suspensión de Resorte Delantera)	⊕	G63893	61683	....	....	....	⊕	G63897	61687	77638	....	....
11	Barra de Torsión (Suspensión de Resorte Delantera)	⊕	G63893	....	....	....	....	⊕	G63897	61687	77638	....	....
	Barra de Torsion (FrontSpringType)	⊕	....	61683	....	....	....	⊕	G63897	61687	77638	....	....
10	Barra de Torsión (Suspensión de Resorte Delantera)	⊕	G63893	61683	....	....	....	⊕	G63897	61687	77638	....	....
07-09	Todos	⊕	....	....	....	....	....	⊕	G63897	61687 81789	58638 77638	....	....
	Coil(FrontSpringType)	⊕	G63895	61685	....	....	....	⊕	G63897	61687 81789	58638 77638	....	....
09	Barra de Torsión (Suspensión de Resorte Delantera)	⊕	G63893	61683	....	....	....	⊕	G63897	61687 81789	58638 77638	....	....
08	Barra de Torsión (Suspensión de Resorte Delantera)	⊕	G63893	....	....	....	....	⊕	G63897	61687 81789	58638 77638	....	....
	Barra de Torsion (FrontSpringType)	⊕	....	61683	....	....	....	⊕	G63897	61687 81789	58638 77638	....	....
07	Barra de Torsión (Suspensión de Resorte Delantera)	⊕	G63893	61683	....	....	....	⊕	G63897	61687 81789	58638 77638	....	....
03-06	Todos	⊕	....	....	....	....	....	⊕	G63897	61687	77638	....	....



5 Use el kit 140719 para reemplazar partes del EO de montaje inferior cuando los pernos se rompan o los tornillos autoroscantes no se puedan utilizar más.  
8 Paquetes en pares

7 Paquetes en pares; kit de mangueras de aire incluido

84 Amortiguador de repuesto para los vehículos con el kit de montaje aftermarket GRC





































# AMORTIGUADORES Y STRUTS

Año	Notas de Aplicación	Front					Rear				
			Ultra	ProGuard\ Guardian	LTV\ Max Control	Protector de Strut\ Bases de Strut	HiJacker\ Soporte\ Hidráulico		Ultra	ProGuard\ Guardian	LTV\ Max Control

## CHEVROLET

## CHEVROLET













### VAN 3/4 TON, G / EXPRESS (cont)

03-06	Barra de Torsión (Suspensión de Resorte Delantera)		G63893	61683	....	....	....		G63897	61687	77638	....	....
	Coil(FrontSpringType)		G63895	61685	....	....	....		G63897	61687	77638	....	....
01-02	Exc. PBV 8600 #		G63375 <sup>5</sup>	61555 81713 <sup>5</sup>	77375	....	....		G63638	61565 81789	58638 77638	....	43180 <sup>8</sup> 49231 <sup>7</sup>
00	Exc. 8600# GVW		....	....	....	....	....		....	....	77638	....	....
	Exc. PBV 8600 #		G63375 <sup>5</sup>	61555 81713 <sup>5</sup>	77375	....	....		G63638	61565 81789	58638 77638	....	43180 <sup>8</sup> 49231 <sup>7</sup>
96-99	Exc. PBV 8600 #		G63375 <sup>5</sup>	61555 81713 <sup>5</sup>	77375	....	....		G63638	61565 81789	58638 77638	....	43180 <sup>8</sup> 49231 <sup>7</sup>
83-95	Exc. PBV 8600 #		G63357	61517 81108	77357	....	....		G63413	61522 81496	77413	....	49212 <sup>7</sup>
82	Todos		G63357 <sup>5</sup>	....	....	....	....		....	....	....	....	....
	Exc. PBV 8600 #		G63357 <sup>5</sup>	61517 81108	77357	....	....		G63413	61522 81496	77413	....	49212 <sup>7</sup>
81	Exc. PBV 8600 #		G63357	61517 81108	77357	....	....		G63413	61522 81496	77413	....	49212 <sup>7</sup>
80	Todos		G63357 <sup>5</sup>	....	....	....	....		....	....	....	....	....
	Exc. PBV 8600 #		G63357 <sup>5</sup>	61517 81108	77357	....	....		G63413	61522 81496	77413	....	49212 <sup>7</sup>
78-79	Exc. PBV 8600 #		G63357	61517 81108	77357	....	....		G63413	61522 81496	77413	....	49212 <sup>7</sup>
71-77	Todos		G63357	61517 81108	77357	....	....		G63306	....	....	....	43093 <sup>8</sup> 49162 <sup>7</sup>
70	Todos		....	....	....	....	....		G63306	....	....	....	43093 <sup>8</sup> 49162 <sup>7</sup>
	Eje Delantero Rígido		....	82062	....	....	....		G63306	....	....	....	43093 <sup>8</sup> 49162 <sup>7</sup>
	Suspensión Delantera Independiente		G63357	61517 81108	77357	....	....		G63306	....	....	....	43093 <sup>8</sup> 49162 <sup>7</sup>
67-69	Todos		....	82062	....	....	....		G63306	....	....	....	43093 <sup>8</sup> 49162 <sup>7</sup>











### VAN 3/4 TON, G / EXPRESS ESTABILIZADORES DE DIRECCIÓN

		Delantero	Trasero
70-95	Estabilizador de Dirección Sistema Sencillo	6802SE <sup>84</sup>	....

### VAN 3/4 TON, P SERIES

79-89	Todos		G63355	61525 81039	77355	....	34036 <sup>8</sup>		G63366	61649 81174	58366 77662	....	....
73-78	Todos		G63355	61525 81039	77355	....	34036 <sup>8</sup>		G63349	61524 81164	58349 77349	....	43111 <sup>8</sup> 49155 <sup>7</sup>
68-72	Todos		G63355	61525 81039	77355	....	34036 <sup>8</sup> 70164		G63306	....	....	....	43093 <sup>8</sup> 49162 <sup>7</sup>
63-72	Todos		....	....	....	....	70164		....	....	....	....	....
63-67	Todos		....	82047	....	....	70164		....	....	....	....	....
61-62	Todos		....	82047	....	....	....		....	....	....	....	....

### VAN 1 TON, G / EXPRESS

17-18	Todos		G63895	61685	....	....	....		G63897	61687	77638	....	....
13-16	Todos		....	....	....	....	....		G63897	61687	77638	....	....
	Coil(FrontSpringType)		G63895	61685	....	....	....		G63897	61687	77638	....	....
10-12	Todos		....	....	....	....	....		....	81789	58638 77638	....	....
	Barra de Torsión (Suspensión de Resorte Delantera)		G63893	....	....	....	....		....	81789	58638 77638	....	....
	Rodada Trasera Sencilla		....	....	....	....	....		....	61687 81789	58638 77638	....	....
	Single Rear Wheels		....	....	....	....	....		G63897	81789	58638 77638	....	....

5 Use el kit 140719 para reemplazar partes del EO de montaje inferior cuando los pernos se rompan o los tornillos autoroscantes no se puedan utilizar más.



8 Paquetes en pares

7 Paquetes en pares; kit de mangueras de aire incluido

84 Amortiguador de repuesto para los vehículos con el kit de montaje aftermarket

GRC











































# AMORTIGUADORES Y STRUTS

Año	Notas de Aplicación	Front					Rear				
			Ultra	ProGuard\ Guardian	LTV\ Max Control	Protector de Strut\ Bases de Strut	HiJacker\ Soporte\ Hidráulico		Ultra	ProGuard\ Guardian	LTV\ Max Control

## CHEVROLET

## CHEVROLET

### VAN 1 TON, G / EXPRESS (cont)

10-12	Coil(FrontSpringType)		G63895	61685	....	....	....		....	81789	58638 77638	....	....
07-09	Todos		....	....	....	....	....		....	....	77638	....	....
	Barra de Torsión (Suspensión de Resorte Delantera)		G63893	....	....	....	....		....	....	77638	....	....
	Coil(FrontSpringType)		G63895	61685	....	....	....		....	....	77638	....	....
09	Rodada Trasera Sencilla		....	....	....	....	....		....	61687	77638	....	....
	Single Rear Wheels		....	....	....	....	....		G63897	....	77638	....	....
08	Rodada Trasera Sencilla		....	....	....	....	....		G63897	61687	77638	....	....
07	Rodada Trasera Sencilla		....	....	....	....	....		....	61687	77638	....	....
	Single Rear Wheels		....	....	....	....	....		G63897	....	77638	....	....
03-06	Todos		....	....	....	....	....		....	81789	58638 77638	....	....
	Barra de Torsión (Suspensión de Resorte Delantera)		G63893	....	....	....	....		....	81789	58638 77638	....	....
	Doble Rodada Trasera		....	....	....	....	....		G63898	61688 81789	58638 77638	....	....
	Rodada Trasera Sencilla		....	....	....	....	....		G63897	61687 81789	58638 77638	....	....
	Coil(FrontSpringType)		G63895	61685	....	....	....		....	81789	58638 77638	....	....
97-02	Todos		G63375 <sup>5</sup>	61555 81713 <sup>5</sup>	77375	....	....		....	61565 81789	77638	....	43180 <sup>8</sup> 49231 <sup>7</sup>
	Exc. PBV 8600 #		G63375 <sup>5</sup>	61555 81713 <sup>5</sup>	77375	....	....		G63638	61565 81789	77638	....	43180 <sup>8</sup> 49231 <sup>7</sup>
96	Todos		G63357	61517 81108	....	....	....		....	....	77638	....	43180 <sup>8</sup> 49231 <sup>7</sup>
	Chassis Cab		G63357	61517 81108	....	....	....		....	....	58671 77638	....	43180 <sup>8</sup> 49231 <sup>7</sup>
	Exc. PBV 8600 #		G63357	61517 81108	77375	....	....		....	61565	77638	....	43180 <sup>8</sup> 49231 <sup>7</sup>
	Cutaway Van		G63357	61517 81108	....	....	....		G63671	....	77638	....	43180 <sup>8</sup> 49231 <sup>7</sup>
92-95	Chassis Cab		G63357	61517 81108	77357	....	....		....	....	58671	....	....
	PBV 9200		G63357	61517 81108	77357	....	....		....	....	77403	....	....
	Cutaway Van		G63357	61517 81108	77357	....	....		G63671	61522 81496	58403	....	49212 <sup>7</sup>
78-95	Todos		G63357	61517 81108	77357	....	....		....	....	....	....	....
	Exc. Cutaway Van		G63357	61517 81108	77357	....	....		G63413	....	....	....	....
79-91	PBV 9200		G63357	61517 81108	77357	....	....		G63403	....	77403	....	....
	Cutaway Van		G63357	61517 81108	77357	....	....		....	61522 81496	58403	....	49212 <sup>7</sup>
78-91	Exc. Chassis Cab		G63357	61517 81108	77357	....	....		....	....	77413	....	....
78	Cutaway Van		G63357	61517 81108	77357	....	....		....	61522 81496	....	....	49212 <sup>7</sup>
76-77	Todos		G63357	81108	....	....	....		G63306	....	....	....	43093 <sup>8</sup> 49162 <sup>7</sup>
75	110.0 / 279.4(WheelBase)		....	....	....	....	....		G63306	....	....	....	43093 <sup>8</sup> 49162 <sup>7</sup>
	125.0 / 317.5(WheelBase)		....	....	....	....	....		G63306	....	....	....	43093 <sup>8</sup> 49162 <sup>7</sup>
	146.0 / 370.8(WheelBase)		G63357	61517 81108	77357	....	....		....	....	....	....	....
71-74	Todos		G63357	61517 81108	77357	....	....		G63306	....	....	....	43093 <sup>8</sup> 49162 <sup>7</sup>

5 Use el kit 140719 para reemplazar partes del EO de montaje inferior cuando los pernos se rompan o los tornillos autoroscantes no se puedan utilizar más.

7 Paquetes en pares; kit de mangueras de aire incluido

8 Paquetes en pares

# AMORTIGUADORES Y STRUTS

Año	Notas de Aplicación	Front					Rear				
		Ultra	ProGuard\ Guardian	LTV\ Max Control	Protector de Strut\ Bases de Strut	HiJacker\ Soporte\ Hidráulico	Ultra	ProGuard\ Guardian	LTV\ Max Control	Protector de Strut\ Bases de Strut	HiJacker\ Soporte\ Hidráulico

## CHEVROLET

## CHEVROLET

### VAN 1 TON, G / EXPRESS ESTABILIZADORES DE DIRECCIÓN

		Delantero	Trasero
94-95	Estabilizador de Dirección Sistema Sencillo HD c/ Eje Delantero Rígido y Tilt Hood	6804SE <sup>80</sup>	....
71-95	Estabilizador de Dirección Sistema Sencillo	6802SE <sup>84</sup>	....

### VAN 1 TON, P SERIES

92-99	Todos	....	....	....	....	....	○ ○	G63366	61649 81174	58366	....	....	
	Chasis Motorhome c/ Eje de Viga Delantero en I	○ ○	G63625	....	58625	....	....	○ ○	G63366	61649 81174	58366	....	....
	Chasis Motorhome c/ Suspensión Delantera Independiente	○ ○	G63394	....	58394	....	....	○ ○	G63366	61649 81174	58366	....	....
86-91	Chasis Motorhome c/ Eje de Viga Delantero en I	○ ○	G63625	....	58625	....	70164	....	....	....	....	....	
85-91	Chasis Motorhome c/ Suspensión Delantera Independiente	○ ○	G63394	....	58394	....	70164	....	....	....	....	....	
73-91	Todos	○ ○	....	....	....	....	70164	○ ○	G63366	61649 81174	58366	....	....
63-91	Todos	○ ○	....	....	....	....	70164	....	....	....	....	....	
73-90	Exc. Chasis Motorhome	○ ○	G63355	61525 81039	77355	....	34036 <sup>8</sup> 70164	....	....	....	....	....	
90	5.7L OHC, FI	○ ○	....	....	....	....	70164	○ ○	....	....	....	42958	
	5.7L SFI	○ ○	....	....	....	....	42961 70164	....	....	....	....	....	
89	5.7L OHC, FI	○ ○	....	....	....	....	42961 70164	○ ○	....	....	....	42958	
85	Chasis Motorhome c/ Eje de Viga Delantero en I	○ ○	G63403	....	58403 77403	....	70164	....	....	....	....	....	
75-84	Chasis Motorhome	○ ○	G63394	....	58394	....	70164	....	....	....	....	....	
74	Chasis Motorhome	○ ○	G63394	....	58394	....	70164	....	....	....	....	....	
68-72	Todos	○ ○	....	....	77355	....	34036 <sup>8</sup> 70164	....	....	....	....	....	
	Exc. Chasis Motorhome	○ ○	G63355	61525 81039	....	....	70164	....	....	....	....	....	
	Exc. Eje Trasero 11,000#	○ ○	....	....	....	....	70164	○ ○	G63306	....	....	43093 <sup>8</sup> 49162 <sup>7</sup>	
63-67	Todos	○ ○	....	82047	....	....	70164	....	....	....	....	....	
61-62	Todos	○ ○	....	82047	....	....	....	....	....	....	....	....	

### VAN 1 TON, P SERIES ESTABILIZADORES DE DIRECCIÓN

		Delantero	Trasero
85-93	Estabilizador de Dirección Sistema Sencillo c/ Suspensión Delantera de Viga en I	6804SE <sup>80</sup>	....
75-93	Chasis Motorhome	6805SE <sup>80</sup>	....

## VENTURE

02-05	Todos	○ ○	....	....	....	....	....	○ ○	....	61659 81924	....	....	....
97-01	FWD	○ ○	....	....	....	....	....	○ ○	....	61659 81924	....	....	....

## DAIHATSU

## DAIHATSU

### ROCKY

90-92	Todos	○ ○	G63611	81872	....	....	....	○ ○	....	81270	....	....	....
-------	-------	--------	--------	-------	------	------	------	--------	------	-------	------	------	------

## DODGE

## DODGE

### A100 TRUCK ESTABILIZADORES DE DIRECCIÓN

		Delantero	Trasero
70	Estabilizador de Dirección Sistema Dual c/ Eje de Viga en I	6802SE <sup>84</sup>	....
	Estabilizador de Dirección Sistema Sencillo c/ Eje de Viga en I	6803SE <sup>84</sup>	....
64-69	Sistema Dual	6802SE <sup>84</sup>	....

7 Paquetes en pares; kit de mangueras de aire incluido

80 No requiere soportes para el montaje, instalar sobre montajes de EO Ve a Ref. C para Botas.

8 Paquetes en pares

84 Amortiguador de repuesto para los vehículos con el kit de montaje aftermarket GRC

# AMORTIGUADORES Y STRUTS

Año	Notas de Aplicación	Front					Rear				
		Ultra	ProGuard\ Guardian	LTV\ Max Control	Protector de Strut\ Bases de Strut	HiJacker\ Soporte\ Hidráulico	Ultra	ProGuard\ Guardian	LTV\ Max Control	Protector de Strut\ Bases de Strut	HiJacker\ Soporte\ Hidráulico

## DODGE

## DODGE

### ADVENTURER PROSPECTOR

72-93	susp. Del c/resorte 2da. Serie 72	⊕	.....	.....	.....	.....	70166	⊖	.....	.....	.....	.....	70167
-------	-----------------------------------	---	-------	-------	-------	-------	-------	---	-------	-------	-------	-------	-------

### CB-300

70-80	Todos	⊕	.....	.....	.....	.....	70176	⊖	.....	.....	.....	.....	.....
-------	-------	---	-------	-------	-------	-------	-------	---	-------	-------	-------	-------	-------

### D50

79-82	RWD	⊕	G63950	61556 81714	.....	.....	.....	⊖	G63907	61500 81147	77907	.....	43048 <sup>8</sup> 49310 <sup>7</sup> 70163
82	4WD	⊕	G63418	61529	77418	.....	.....	⊖	G63419	61532 81538	.....	.....	.....

### D50 ESTABILIZADORES DE DIRECCIÓN

		Delantero						Trasero	
79-82	RWD, Estabilizador de Dirección Sistema Sencillo	6802SE <sup>84</sup>						.....	

### D200 HEAVY DUTY

72-80	Susp. Del. con resortes	⊕	.....	.....	.....	.....	70176	⊖	.....	.....	.....	.....	.....
-------	-------------------------	---	-------	-------	-------	-------	-------	---	-------	-------	-------	-------	-------

### D250 HEAVY DUTY

72-93	Susp. Del. con resortes	⊕	.....	.....	.....	.....	70176	⊖	.....	.....	.....	.....	.....
-------	-------------------------	---	-------	-------	-------	-------	-------	---	-------	-------	-------	-------	-------

### D350 MINIBUS

81-93	Todos	⊕	.....	.....	.....	.....	.....	⊖	.....	.....	.....	.....	70167
	susp. Del. C/resortes	⊕	.....	.....	.....	.....	70166	⊖	.....	.....	.....	.....	70167

### DAKOTA

10	4WD	⊕	.....	.....	.....	.....	.....	⊖	G63891	.....	.....	.....	.....
	RWD	⊕	.....	.....	.....	.....	.....	⊖	G63890	.....	.....	.....	.....
05-09	Todos	⊕	G51815	.....	.....	143385 <sup>53</sup>	.....	⊖	.....	.....	.....	.....	.....
	4WD	⊕	G51815	.....	.....	143385 <sup>53</sup>	.....	⊖	G63891	.....	.....	.....	.....
	RWD	⊕	G51815	.....	.....	143385 <sup>53</sup>	.....	⊖	G63890	.....	.....	.....	.....
97-04	Todos	⊕	.....	.....	.....	.....	.....	⊖	G63403	61658 81923	58403 77403	.....	.....
	4WD	⊕	G63905	61601 81836	77905	.....	.....	⊖	G63403	61658 81923	58403 77403	.....	.....
	RWD	⊕	G63915	61512 81559	77915	.....	.....	⊖	G63403	61658 81923	58403 77403	.....	.....
87-96	4WD	⊕	G63881	61679 81902	77958	.....	.....	⊖	G63499	61584 81837	.....	.....	.....
	RWD	⊕	G63915	61512 81559	77915	.....	.....	⊖	.....	61511 81560	.....	.....	.....

### DAKOTA ESTABILIZADORES DE DIRECCIÓN

		Delantero						Trasero	
87-94	4WD, Estabilizador de Dirección Sistema Sencillo	6804SE <sup>80</sup>						.....	

### DURANGO

01-03	Todos	⊕	.....	.....	.....	.....	.....	⊖	G63403	.....	77403	.....	.....
	4WD	⊕	G63905	61601 81836	77905	.....	.....	⊖	G63403	.....	77403	.....	.....
	4WD, RWD	⊕	.....	.....	.....	.....	.....	⊖	G63403	61658 81923	58403 77403	.....	.....
	RWD	⊕	G63915	61512 81559	77915	.....	.....	⊖	G63403	.....	77403	.....	.....
99-00	Todos	⊕	.....	.....	.....	.....	.....	⊖	G63403	61658 81923	58403 77403	.....	.....

7 Paquetes en pares; kit de mangueras de aire incluido

53 Montaje de Strut. Es probable reutilizar algunas partes del E.O.



84 Amortiguador de repuesto para los vehículos con el kit de montaje aftermarket

GRC

8 Paquetes en pares

80 No requiere soportes para el montaje, instalar sobre montajes de EO Vea Ref. C para Botas.





# AMORTIGUADORES Y STRUTS

Año	Notas de Aplicación	Front					Rear				
			Ultra	ProGuard\ Guardian	LTV\ Max Control	Protector de Strut\ Bases de Strut	HiJacker\ Soporte\ Hidráulico		Ultra	ProGuard\ Guardian	LTV\ Max Control







## DODGE

## DODGE



### DURANGO (cont)

99-00	RWD		G63915	61512 81559	77915	....	....		G63403	61658 81923	58403 77403	....	....
98-00	4WD		G63905	61601 81836	77905	....	....		G63403	61658 81923	58403 77403	....	....
98	Todos		....	....	....	....	....		G63403	....	58403 77403	....	....



### H100

11-13	Diesel		....	....	....	....	....		G64128	....	....	....	....
	Gas Izquierdo		G52459	....	....	....	....		....	....	....	....	....
	Gas Derecho		G52460	....	....	....	....		....	....	....	....	....
08-09	Diesel		....	....	....	....	....		G64128	....	....	....	....
	Gas Izquierdo		G52459	....	....	....	....		....	....	....	....	....
	Gas Derecho		G52460	....	....	....	....		....	....	....	....	....





### H100 TRUCK

10	Diesel		....	....	....	....	....		G64128	....	....	....	....
	Gas Izquierdo		G52459	....	....	....	....		....	....	....	....	....
	Gas Derecho		G52460	....	....	....	....		....	....	....	....	....



### H100 VAN

10	Gas Izquierdo		G52459	....	....	....	....		....	....	....	....	....
	Gas Derecho		G52460	....	....	....	....		....	....	....	....	....

### M300

74	Todos		G63605	....	....	....	....		G63183	....	....	....	70175
	H3, M3, M-375 H4, M4		G63605	....	....	....	....		G63183	82065	....	....	70175

### M350

74	Todos		G63605	....	....	....	....		....	....	....	....	....
	H3, M3, M-375 H4, M4		G63605	....	....	....	....		....	82065	....	....	....

### MB-300

81-93	Susp. Del. con resortes		....	....	....	....	70176		....	....	....	....	....
-------	-------------------------	---	------	------	------	------	-------	--	------	------	------	------	------





### MB-350

81-93	Susp. Del. con resortes		....	....	....	....	70176		....	....	....	....	....
-------	-------------------------	---	------	------	------	------	-------	--	------	------	------	------	------



### MB-400

70-80	Todos		....	....	....	....	70176		....	....	....	....	....
-------	-------	---	------	------	------	------	-------	--	------	------	------	------	------

### MICROBUS

94-97	5.9L 8Cyl (360) Turbocharged; DOHC		G63661	61599	....	....	....		....	61600	....	....	....
88-93	5.9L 8Cyl (360) Turbocharged; DOHC		G63360	61650 81834	....	....	42963		....	61526 81091	....	....	....

### MINI RAM

84-86	Todos		G63359 <sup>35</sup>	61523 <sup>35</sup> 81096 <sup>35</sup>	58359 <sup>35</sup> 77359 <sup>35</sup>	....	34052 <sup>8</sup>		G63413 <sup>35</sup>	61522 <sup>6</sup> 81496	77413	....	49212 <sup>7</sup>
-------	-------	---	----------------------	--	--	------	--------------------	---	----------------------	-----------------------------	-------	------	--------------------

6 Se recomienda que cuando se reemplacen amortiguadores "quad", los 4 sean de la misma serie.

8 Paquetes en pares

7 Paquetes en pares; kit de mangueras de aire incluido

35 Es necesaria abertura en brazo de control para instalar el producto fabricado antes de agosto 1988.

# AMORTIGUADORES Y STRUTS

Año	Notas de Aplicación	Front					Rear				
		Ultra	ProGuard\ Guardian	LTV\ Max Control	Protector de Strut\ Bases de Strut	HiJacker\ Soporte\ Hidráulico	Ultra	ProGuard\ Guardian	LTV\ Max Control	Protector de Strut\ Bases de Strut	HiJacker\ Soporte\ Hidráulico

## DODGE

## DODGE

### NITRO

07-11	Todos	G51728	....	....	....	....	G63844	....	....	....	....
-------	-------	--------	------	------	------	------	--------	------	------	------	------

### PB300 VAN

74-80	Todos	....	....	....	....	70176	....	....	....	....	....
-------	-------	------	------	------	------	-------	------	------	------	------	------

### PB350 VAN

81-83	Todos	....	....	....	....	70176	....	....	....	....	....
-------	-------	------	------	------	------	-------	------	------	------	------	------

### PICKUP 1/2 TON, D100 SERIES

91-93	Todos	....	....	....	....	70166	....	....	....	....	70167
	Todos	G63359	61523 <sup>35</sup> 81096 <sup>35</sup>	58359 <sup>35</sup> 77359 <sup>35</sup>	....	34052 <sup>8</sup> 70166	G63353	61526 81091	58353	....	43067 <sup>8</sup> 70167
89-90	Todos	....	....	....	....	42962 70166	....	....	....	....	70167
	Todos	G63359	61523 <sup>35</sup> 81096 <sup>35</sup>	58359 <sup>35</sup> 77359 <sup>35</sup>	....	34052 <sup>8</sup> 42962 70166	G63353	61526 81091	58353	....	43067 <sup>8</sup> 70167
	5.9L Turbocharged	....	....	....	....	42962 70166	....	....	....	....	42960 70167
88-90	3.7L 4BBL	....	....	....	....	42962 70166	....	....	....	....	42960 70167
72-88	Todos	....	....	....	....	70166	....	....	....	....	70167
	Todos	G63359	61523 <sup>35</sup> 81096 <sup>35</sup>	58359 <sup>35</sup> 77359 <sup>35</sup>	....	34052 <sup>8</sup> 70166	G63353	61526 81091	58353	....	43067 <sup>8</sup> 70167
83	5.9L Turbocharged	....	....	....	....	42962 70166	....	....	....	....	70167
82	5.9L TBI	....	....	....	....	42962 70166	....	....	....	....	42960 70167
80	3.7L 4BBL	....	....	....	....	42962 70166	....	....	....	....	42960 70167
	5.9L TBI	....	....	....	....	42962 70166	....	....	....	....	42960 70167
73-74	3.7L 4BBL	....	....	....	....	42962 70166	....	....	....	....	42960 70167
72	3.7L 4BBL	....	....	....	....	42957 70166	....	....	....	....	42957 70167
	Susp. Del. con muelles hasta 1a. Serie 72	....	....	....	....	70166	....	....	....	....	70175 70167
70-71	Todos	....	61523	....	....	....	....	82054	....	....	....
	3.7L 4BBL	....	61523	....	....	42957	....	82054	....	....	42957
	Susp. Del. con muelles hasta 1a. Serie 72	....	61523	....	....	....	....	82054	....	....	70175
61-69	Susp. Del. con muelles hasta 1a. Serie 72	....	....	....	....	....	....	82054	....	....	70175
60-69	Todos	....	....	....	....	....	....	82054	....	....	....

### PICKUP 1/2 TON, D100 SERIES ESTABILIZADORES DE DIRECCIÓN

		Delantero	Trasero
86-89	Estabilizador de Dirección Sistema Sencillo	6802SE <sup>84</sup>	....
72-79	Estabilizador de Dirección Sistema Sencillo	6802SE <sup>84</sup>	....
60-71	Estabilizador de Dirección Sistema Sencillo c/ Eje de Viga en I	6802SE <sup>84</sup>	....

### PICKUP 1/2 TON, RAM 1500



11-14	4WD	G51856	....	....	....	....	....	....	....	....
09-10	Todos	....	....	....	....	....	G64044	....	....	....
	4WD	G51856	....	....	....	....	G64044	....	....	....

8 Paquetes en pares

84 Amortiguador de repuesto para los vehículos con el kit de montaje aftermarket GRC

35 Es necesaria abertura en brazo de control para instalar el producto fabricado antes de agosto 1988.



























# AMORTIGUADORES Y STRUTS

Año	Notas de Aplicación	Front					Rear				
			Ultra	ProGuard\ Guardian	LTV\ Max Control	Protector de Strut\ Bases de Strut	HiJacker\ Soporte\ Hidráulico		Ultra	ProGuard\ Guardian	LTV\ Max Control

**DODGE**

**DODGE**

















## PICKUP 1/2 TON, RAM 1500 (cont)

09-10	RWD		G64043	....	....	....	....		G64044	....	....	....	....
06-08	4WD w/5.7L		....	....	77980	....	....		....	....	....	....	....
	4WD, Mega Cab		....	61712	....	....	....		....	....	....	....	....
	4WD; Exc. Mega Cab		G51758	....	....	143324 <sup>53</sup>	....		G63961	61691 81931	....	....	....
	RWD		....	....	77949	....	....		....	....	....	....	....
	RWD; Exc. Mega Cab		G63958	81933	77954	....	....		G63962	61692	....	....	....
06-07	Exc. Mega Cab		....	....	....	....	....		....	....	58412 77412	....	....
02-05	Todos		....	....	....	....	....		G63675	....	58412 77412	....	....
	4WD		G63848	81932	77947	....	....		G63675	61691 81931	58412 77412	....	....
	RWD		G63958	81933	77954	....	....		G63675	61692	58412 77412	....	....
94-01	Todos		....	....	....	....	....		G63662	61600 81873	58662 77662	....	43181 <sup>8</sup> 49235 <sup>7</sup>
	4WD		G63673	61634 81919	58673 77673	....	....		G63662	61600 81873	58662 77662	....	43181 <sup>8</sup> 49235 <sup>7</sup>
	RWD		G63661	61599 81928	58661 77661	....	....		G63662	61600 81873	58662 77662	....	43181 <sup>8</sup> 49235 <sup>7</sup>

## PICKUP 1/2 TON, RAM 1500 ESTABILIZADORES DE DIRECCIÓN

		Delantero	Trasero
00-07	4WD, Con Número de EO 52106909AB, AC, AD	6847SE <sup>82</sup>	....
94-01	RWD, GAS Estabilizador de Dirección para Suspensión con Resortes Helicoidales	6859SE <sup>82</sup>	....
97-99	4WD, Con Número de EO 52039280	6846SE <sup>82</sup>	....
94-97	4WD, Con Número de EO 52038276	6804SE <sup>80</sup>	....





## PICKUP 1/2 TON, W100 SERIES

90-93	Exc. Kit de Levantamiento		G63183	61632	58183 77183	....	....		G63389	61633 81342	58389 77389	....	....
81-93	Exc. Kit de Levantamiento		....	....	....	....	70175		....	....	....	....	....
86-89	Exc. Kit de Levantamiento		G63183	61632	58183 77183	....	70175		G63389	61633 81342	58389 77389	....	....
81-85	Exc. Kit de Levantamiento		G63183	61632	58183 77183	....	....		G63389	61633 81342	58389 77389	....	....
75-80	Todos		....	....	....	....	70175		....	....	....	....	....
72-80	Todos		G63183	61632	58183 77183	....	70175		G63389	61633 81342	58389 77389	....	....
61-71	Todos		G63183	61632	58183 77183	....	70175		....	82054	....	....	....
60	Todos		....	82065	....	....	....		....	82054	....	....	....

## PICKUP 1/2 TON, W100 SERIES ESTABILIZADORES DE DIRECCIÓN

		Delantero	Trasero
90-93	Estabilizador de Dirección Sistema Sencillo	6802SE <sup>84</sup>	....
60-89	Estabilizador de Dirección Sistema Sencillo	6803SE <sup>84</sup>	....
60-86	Estabilizador de Dirección Sistema Dual; Exc. Servofreno montado del lado del Eje del Conductor	6802SE <sup>84</sup>	....

## PICKUP 3/4 TON, D200 SERIES

90-93	Todos		....	....	....	....	70166		G63353	61526 81091	58353	....	43067 <sup>8</sup> 70167
	Exc. Paquete HD		G63359 <sup>35</sup>	61523 <sup>35</sup> 81096 <sup>35</sup>	58359 <sup>35</sup> 77359 <sup>35</sup>	....	34052 <sup>8</sup> 70166		....	....	....	....	70167

7 Paquetes en pares; kit de mangueras de aire incluido

35 Es necesaria abertura en brazo de control para instalar el producto fabricado antes de agosto 1988.

80 No requiere soportes para el montaje, instalar sobre montajes de EO Vea Ref. C para Botas.



84 Amortiguador de repuesto para los vehículos con el kit de montaje aftermarket GRC

8 Paquetes en pares

53 Montaje de Strut. Es probable reutilizar algunas partes del E.O.

82 Use kit si está señalado. Vea Ref. C para Botas.



































# AMORTIGUADORES Y STRUTS

Año	Notas de Aplicación	Front					Rear				
			Ultra	ProGuard\ Guardian	LTV\ Max Control	Protector de Strut\ Bases de Strut	HiJacker\ Soporte\ Hidráulico		Ultra	ProGuard\ Guardian	LTV\ Max Control

**DODGE**

**DODGE**





























## PICKUP 3/4 TON, D200 SERIES (cont)

82-93	Paquete HD		G63360 <sup>35</sup>	61650 81834	58360	....	70166		....	....	....	....	70167
72-93	Todos		....	....	....	....	70166		....	....	....	....	70167
90	5.9L Turbocharged, Diesel		....	....	....	....	42962 70166		....	....	....	....	42960 70167
82-89	Todos		....	....	77359 <sup>35</sup>	....	70166		G63353	61526 81091	58353	....	43067 <sup>8</sup> 70167
	Exc. Paquete HD		G63359 <sup>35</sup>	61523 <sup>35</sup> 81096 <sup>35</sup>	58359 <sup>35</sup>	....	34052 <sup>8</sup> 70166		....	....	....	....	70167
89	5.9L Turbocharged		....	....	....	....	42962 70166		....	....	....	....	70167
	5.9L Turbocharged, Diesel		....	....	....	....	70166		....	....	....	....	42960 70167
72-81	Todos		....	....	....	....	70166		G63353	61526 81091	58353	....	43067 <sup>8</sup> 70167
	Exc. Paquete HD		G63359 <sup>35</sup>	61523 <sup>35</sup> 81096 <sup>35</sup>	58359 <sup>35</sup> 77359 <sup>35</sup>	....	34052 <sup>8</sup> 70166		....	....	....	....	70167
81	Paquete HD		G63360 <sup>35</sup>	....	....	....	70166		....	....	....	....	70167
	165.0 / 419.1(WheelBase) Paquete HD		....	61650 81834	58360	....	70166		....	....	....	....	70167
77-80	Paquete HD		G63360 <sup>35</sup>	61650	58360	....	70166		....	....	....	....	70167
	165.0 / 419.1(WheelBase) Paquete HD		....	81834	....	....	70166		....	....	....	....	70167
75-76	Paquete HD		G63360 <sup>35</sup>	....	....	....	70166		....	....	....	....	70167
	165.0 / 419.1(WheelBase) Paquete HD		....	61650 81834	58360	....	70166		....	....	....	....	70167
72-74	Paquete HD		G63360 <sup>35</sup>	61650 81834	58360	....	70166		....	....	....	....	70167
61-71	Susp. Del. con muelles hasta 1a. Serie 72		....	....	....	....	....		....	82054	....	....	70175
60-71	Todos		....	....	....	....	....		....	82054	....	....	....

## PICKUP 3/4 TON, D200 SERIES ESTABILIZADORES DE DIRECCIÓN

		Delantero	Trasero
73-93	Estabilizador de Dirección Sistema Sencillo	6802SE <sup>84</sup>	....
60-71	Estabilizador de Dirección Sistema Sencillo c/ Eje de Viga en I	6802SE <sup>84</sup>	....

## PICKUP 3/4 TON, RAM 2500

11-12	Todos		....	....	....	....	....		....	....	77950	....	....
	4WD		....	....	....	....	....		G64013	61716	77950	....	....
	RWD		....	....	77949	....	....		....	....	77950	....	....
09-10	4WD		....	....	77948	....	....		....	61716	77950	....	....
07-10	RWD, Standard Cab Pickup		....	....	....	....	....		G63970	....	77950	....	....
03-10	Todos		....	....	....	....	....		....	....	77950	....	....
	4WD, PBV 8800		....	....	....	....	....		G64013	....	77950	....	....
	RWD		....	....	77949	....	....		....	....	77950	....	....
07-08	4WD		G64011	61714	77948	....	....		....	61716	77950	....	....
03-06	RWD, Crew Cab Pickup		....	....	....	....	....		G63971	61710	77950	....	....
	RWD, Standard Cab Pickup		....	....	....	....	....		G63970	61709	77950	....	....
06	4WD		G64011	61714	....	....	....		....	61716	77950	....	....
	4WD w/5.7L		....	....	77980	....	....		....	....	77950	....	....
	4WD; Exc. 5.7L		....	....	77948	....	....		....	....	77950	....	....



8 Paquetes en pares

84 Amortiguador de repuesto para los vehículos con el kit de montaje aftermarket GRC

35 Es necesaria abertura en brazo de control para instalar el producto fabricado antes de agosto 1988.





















# AMORTIGUADORES Y STRUTS

Año	Notas de Aplicación	Front					Rear				
			Ultra	ProGuard/ Guardian	LTV/ Max Control	Protector de Strut/ Bases de Strut	HiJacker/ Soporte/ Hidráulico		Ultra	ProGuard/ Guardian	LTV/ Max Control

## DODGE

## DODGE



















### PICKUP 3/4 TON, RAM 2500 (cont)

05	4WD		G64011	61714	77948	....	....		....	61716	77950	....	....
03-04	4WD		....	....	77948	....	....		....	61716	77950	....	....
03	4WD, GAS Exc. PBV 8600 #		....	....	....	....	....		G63662	61600 81873	77950	....	....
99-02	4WD, Exc. PBV 8600 #		....	81919	....	....	....		....	....	....	....	....
94-02	4WD, DIESEL PBV 8800		G63674	61635	58674 77674	....	....		G63675	61642 81921	58675 77675	....	....
	4WD, GAS Exc. PBV 8600 #		G63673	61634	58673 77673	....	....		G63662	61600 81873	58662 77662	....	49235 <sup>7</sup>
	RWD		G63661	61599 81928	58661 77661	....	....		G63662	61600 81873	58662 77662	....	43181 <sup>8</sup> 49235 <sup>7</sup>
95-96	4WD, CNG Exc. PBV 8600 #		G63673	61634	58673	....	....		G63662	61600 81873	58662 77662	....	49235 <sup>7</sup>
94-95	4WD, Exc. PBV 8600 #		....	81919	....	....	....		....	....	....	....	....

### PICKUP 3/4 TON, RAM 2500 ESTABILIZADORES DE DIRECCIÓN

		Delantero	Trasero
08-10	4WD	14076	....
00-07	4WD, Con Número de EO 52106909AB, AC, AD	6847SE <sup>82</sup>	....
94-02	RWD, GAS Estabilizador de Dirección para Suspensión con Resortes Helicoidales	6859SE <sup>82</sup>	....
97-99	4WD, Con Número de EO 52039280	6846SE <sup>82</sup>	....
94-97	4WD, Con Número de EO 52038276	6804SE <sup>80</sup>	....











### PICKUP 3/4 TON, W200 SERIES

81-93	Exc. Crew Cab y Kit de Levantamiento		G63183	61632	58183 77183	....	....		G63389	61633 81342	58389 77389	....	....
	Standard Cab Pickup Exc. Kit de Levantamiento		....	....	....	....	70175		....	....	....	....	....
89-90	Van 5.9L 4BBL		....	....	....	....	42957		....	....	....	....	....
85-87	3.7L 4BBL		....	....	....	....	42957		....	....	....	....	....
75-80	Todos		....	....	....	....	70175		....	....	....	....	....
72-80	Todos		G63183	61632	58183 77183	....	70175		G63389	61633 81342	58389 77389	....	....
69-71	Todos		G63183	61632	58183 77183	....	70175		....	82054	....	....	....
61-67	Todos		G63183	61632	58183 77183	....	70175		....	82054	....	....	....
60	Todos		....	82065	....	....	....		....	82054	....	....	....

### PICKUP 3/4 TON, W200 SERIES ESTABILIZADORES DE DIRECCIÓN

		Delantero	Trasero
90-93	Estabilizador de Dirección Sistema Sencillo	6802SE <sup>84</sup>	....
69-89	Estabilizador de Dirección Sistema Sencillo	6803SE <sup>84</sup>	....
60-86	Estabilizador de Dirección Sistema Dual; Exc. Servofreno montado del lado del Eje del Conductor	6802SE <sup>84</sup>	....
60-67	Estabilizador de Dirección Sistema Sencillo	6803SE <sup>84</sup>	....

### PICKUP 1 TON, D300 SERIES

91-93	Todos		....	....	58360	....	70166		G63353	61526 81091	58353	....	43067 <sup>8</sup>
	Paquete HD		G63360	61650 81834	....	....	70166		....	....	....	....	....
81-93	Todos		....	....	....	....	70166		....	....	....	....	....
	Susp. Del. c/ Resortes		....	....	....	....	70176 70166		....	....	....	....	....
	susp. Del. C/resortes		....	....	....	....	70166		....	....	....	....	70167

7 Paquetes en pares; kit de mangueras de aire incluido

80 No requiere soportes para el montaje, instalar sobre montajes de EO Vea Ref. C para Botas.

84 Amortiguador de repuesto para los vehículos con el kit de montaje aftermarket GRC

8 Paquetes en pares

82 Use kit si está señalado. Vea Ref. C para Botas.

# AMORTIGUADORES Y STRUTS

Año	Notas de Aplicación	Front					Rear				
		Ultra	ProGuard\ Guardian	LTV\ Max Control	Protector de Strut\ Bases de Strut	HiJacker\ Soporte\ Hidráulico	Ultra	ProGuard\ Guardian	LTV\ Max Control	Protector de Strut\ Bases de Strut	HiJacker\ Soporte\ Hidráulico

**DODGE**

**DODGE**

## PICKUP 1 TON, D300 SERIES (cont)

89-90	3.7L 4BBL	⊖	....	....	....	....	42963 70166	⊖	....	....	....	....	42960
90	Todos	⊖	G63360	....	58360	....	70166	⊖	G63353	61526 81091	58353	....	43067 <sup>8</sup>
	Paquete HD	⊖	....	61650 81834	....	....	70166	⊖	....	....	....	....	....
81-89	Todos	⊖	....	....	58360	....	70166	⊖	G63353	61526 81091	58353	....	43067 <sup>8</sup>
	Paquete HD	⊖	G63360	61650 81834	....	....	70166	⊖	....	....	....	....	....
88	3.7L 4BBL	⊖	....	....	....	....	42963 70166	⊖	....	....	....	....	....
81-87	3.7L 4BBL	⊖	....	....	....	....	42963 70166	⊖	....	....	....	....	42960
81-83	5.9L Turbocharged, Diesel	⊖	....	....	....	....	42963 70166	⊖	....	....	....	....	42960
82	5.5L MFI	⊖	....	....	....	....	42963 70166	⊖	....	....	....	....	....
78-80	3.7L 4BBL	⊖	....	....	....	....	42963 70176	⊖	....	....	....	....	42960
80	Todos	⊖	....	....	....	....	70176	⊖	....	....	....	....	42960
	Todos	⊖	....	....	58360	....	70176	⊖	G63353	61526 81091	58353	....	43067 <sup>8</sup> 42960
	Paquete HD	⊖	G63360	61650 81834	....	....	70176	⊖	....	....	....	....	42960
	5.2L MFI	⊖	....	....	....	....	42963 70176	⊖	....	....	....	....	42960
	5.9L Turbocharged, Diesel	⊖	....	....	....	....	42963 70176	⊖	....	....	....	....	42960
	susp. Del. C/resortes	⊖	....	....	....	....	70176	⊖	....	....	....	....	70167 42960
72-79	Todos	⊖	....	....	....	....	70176	⊖	....	....	....	....	....
	Todos	⊖	....	....	58360	....	70176	⊖	G63353	61526 81091	58353	....	43067 <sup>8</sup>
	Paquete HD	⊖	G63360	61650 81834	....	....	70176	⊖	....	....	....	....	....
	susp. Del. C/resortes	⊖	....	....	....	....	70176	⊖	....	....	....	....	70167
72	Susp. Del. con muelles hasta 1a. Serie 72	⊖	....	....	....	....	70176	⊖	....	....	....	....	70175
61-71	Todos	⊖	....	....	....	....	....	⊖	....	82065	....	....	....
	Susp. Del. con muelles hasta 1a. Serie 72	⊖	....	....	....	....	....	⊖	....	82065	....	....	70175
67-68	3.7L 4BBL	⊖	....	....	....	....	42957	⊖	....	82065	....	....	42957

## PICKUP 1 TON, D300 SERIES ESTABILIZADORES DE DIRECCIÓN

		Delantero	Trasero
75-93	Estabilizador de Dirección Sistema Sencillo	6802SE <sup>84</sup>	....
72-74	Estabilizador de Dirección Sistema Sencillo c/ Suspensión Delantera de Resorte Helicoidal	6802SE <sup>84</sup>	....
60-71	Estabilizador de Dirección Sistema Sencillo c/ Eje de Viga en I	6802SE <sup>84</sup>	....



## PICKUP 1 TON, RAM 3500

11-12	Todos	⊖	....	....	....	....	....	⊖	....	....	77950	....	....
03-12	RWD	⊖	....	....	77949	....	....	⊖	....	....	77950	....	....
07-10	RWD, Standard Cab Pickup	⊖	....	....	....	....	....	⊖	G63970	....	77950	....	....
03-10	Todos	⊖	....	....	....	....	....	⊖	....	....	77950	....	....
	4WD	⊖	....	....	77948	....	....	⊖	....	....	77950	....	....
03-07	RWD, Crew Cab Pickup	⊖	....	....	....	....	....	⊖	G63971	61710	77950	....	....
03-06	RWD, Standard Cab Pickup	⊖	....	....	....	....	....	⊖	G63970	61709	77950	....	....
06	4WD w/5.7L	⊖	....	....	77980	....	....	⊖	....	....	77950	....	....

8 Paquetes en pares

84 Amortiguador de repuesto para los vehículos con el kit de montaje aftermarket GRC















# AMORTIGUADORES Y STRUTS

Año	Notas de Aplicación	Front					Rear				
			Ultra	ProGuard\ Guardian	LTV\ Max Control	Protector de Strut\ Bases de Strut	HiJacker\ Soporte\ Hidráulico		Ultra	ProGuard\ Guardian	LTV\ Max Control

## DODGE

## DODGE













### PICKUP 1 TON, RAM 3500 (cont)

95-02	4WD		G63674	61635	58674 77674	....	....		G63675	61642 81921	58675 77675	....	....
	RWD, Eje Delantero Rígido		G63674	61635	58674 77674	....	....		G63675	61642 81921	58675 77675	....	....
	RWD, Exc. Eje Delantero Rígido		G63661	61599 81928	58661 77661	....	....		G63662	61600 81873	58662 77662	....	43181 <sup>8</sup> 49235 <sup>7</sup>
94	Todos		....	81096	....	....	....		....	....	....	....	....
	4WD		G63674	61635 81096	58674 77674	....	....		G63675	61642 81921	58675 77675	....	....
	RWD, Eje Delantero Rígido		G63674	61635 81096	58674 77674	....	....		G63675	61642 81921	58675 77675	....	....
	RWD, Exc. Eje Delantero Rígido		G63661	61599 81928 81096	58661 77661	....	....		G63662	61600 81873	58662 77662	....	43181 <sup>8</sup> 49235 <sup>7</sup>

### PICKUP 1 TON, RAM 3500 ESTABILIZADORES DE DIRECCIÓN

		Delantero	Trasero
08-10	4WD	14076	....
00-07	4WD, Con Número de EO 52106909AB, AC, AD	6847SE <sup>82</sup>	....
	RWD, Con Número de EO 52106909AB, AC, AD w/Eje Delantero Rígido	6847SE <sup>82</sup>	....
94-02	RWD, GAS Estabilizador de Dirección para Suspensión con Resortes Helicoidales	6859SE <sup>82</sup>	....
97-99	4WD, Con Número de EO 52039280	6846SE <sup>82</sup>	....
94-97	4WD, Con Número de EO 52038276	6804SE <sup>80</sup>	....















### PICKUP 1 TON, W300 SERIES

81-93	Exc. Suspensión Quad y Kit de Levantamiento		G63183	61632	58183 77183	....	....		G63389	61633 81342	58389 77389	....	....
	Exc. Suspensión Quad y Kit de Levantamiento		....	....	....	....	70175		....	....	....	....	....
72-80	Todos		G63183	61632	58183 77183	....	70175		G63389	61633 81342	58389 77389	....	....
68-71	Todos		G63183	61632	58183	....	70175		G63183	61632	58183 77183	....	70175
64-67	Todos		G63183	61632	58183 77183	....	70175		G63183	61632	58183 77183	....	70175
61-63	Todos		G63183	61632	58183 77183	....	70175		G63183	61632	58183	....	70175

### PICKUP 1 TON, W300 SERIES ESTABILIZADORES DE DIRECCIÓN

		Delantero	Trasero
90-93	Estabilizador de Dirección Sistema Sencillo	6802SE <sup>84</sup>	....
60-89	Estabilizador de Dirección Sistema Sencillo	6803SE <sup>84</sup>	....
60-86	Estabilizador de Dirección Sistema Dual; Exc. Servofreno montado del lado del Eje del Conductor	6802SE <sup>84</sup>	....

### PICKUP, RAM 50

87-93	4WD		....	61529	77418	....	....		G63419	61532 81538	....	....	....
	RWD		G63950	61556 81714	....	....	....		G63907	61500 81147	77907	....	43048 <sup>8</sup> 49310 <sup>7</sup>
	RWD		....	....	....	....	....		....	....	....	....	70163
83-86	Todos		....	....	....	....	....		....	....	....	....	70163
	Todos		....	61556 81714	....	....	....		G63907	61500	77907	....	43048 <sup>8</sup> 49310 <sup>7</sup> 70163
	4WD		G63418	....	....	....	....		....	....	....	....	70163
	RWD		G63950	....	....	....	....		....	81147	....	....	70163

### PICKUP, RAM 50 ESTABILIZADORES DE DIRECCIÓN

		Delantero	Trasero
83-93	RWD, Estabilizador de Dirección Sistema Sencillo	6802SE <sup>84</sup>	....

7 Paquetes en pares; kit de mangueras de aire incluido



8 Paquetes en pares

80 No requiere soportes para el montaje, instalar sobre montajes de EO Vea Ref. C para Botas.

82 Use kit si está señalado. Vea Ref. C para Botas.

84 Amortiguador de repuesto para los vehículos con el kit de montaje aftermarket GRC









# AMORTIGUADORES Y STRUTS

Año	Notas de Aplicación	Front					Rear				
			Ultra	ProGuard\ Guardian	LTV\ Max Control	Protector de Strut\ Bases de Strut	HiJacker\ Soporte\ Hidráulico		Ultra	ProGuard\ Guardian	LTV\ Max Control

## DODGE

## DODGE



### RAIDER

87-89	Todos		G63418	61529	77418	....	....		....	....	....	....	....
	Exc. Sport Utility		G63418	61529	77418	....	....		G63492	81318	77492	....	....
	2.6L 4Cyl L		G63418	61529	77418	....	....		....	61506	....	....	....
89	Sport Utility		G63418	61529	77418	....	....		G63604	....	....	....	....



### RAIDER ESTABILIZADORES DE DIRECCIÓN

		Delantero		Trasero	
87-89	Estabilizador de Dirección Sistema Sencillo	6802SE <sup>84</sup>		....	



### RAM 4000

04-08	Todos		G63674	....	....	....	....		G63675	....	....	....	....
-------	-------	---	--------	------	------	------	------	---	--------	------	------	------	------



### RAM VAN

97-01	Todos		....	....	....	....	70166		....	....	....	....	70167
-------	-------	---	------	------	------	------	-------	---	------	------	------	------	-------



### RAM VAN 1500, 2500 Y 3500

99-03	Todos		....	....	....	....	70166		....	....	....	....	....
-------	-------	---	------	------	------	------	-------	---	------	------	------	------	------







































### RAM WAGON

94-98	Todos		....	61668 81896	....	....	....		....	81900	....	....	....
-------	-------	---	------	----------------	------	------	------	---	------	-------	------	------	------

### RAM WAGON Y VAN

97-01	Todos		....	....	....	....	70166		....	....	....	....	70167
-------	-------	---	------	------	------	------	-------	---	------	------	------	------	-------

### RAMCHARGER



99-01	Todos		....	61599	....	....	....		G63662	61600	....	....	....
95-96	Todos		....	81096	....	....	....		....	....	....	....	....
	RWD		....	61523 81096	....	....	....		....	61526 81091	....	....	....
	RWD		....	81096	....	....	....		....	....	....	....	70167
84-94	5.9L Turbocharged, MFI		....	....	....	....	....		....	....	....	....	42960
94	5.9L 8Cyl (360) Turbocharged, DOHC		....	....	....	....	42963		....	....	....	....	....
	5.9L Turbocharged, FI		....	....	....	....	42962		....	....	....	....	42960
91-93	5.9L Turbocharged, FI		....	....	....	....	....		....	....	....	....	42960
89-93	RWD		G63359	61523 <sup>35</sup> 81096 <sup>35</sup>	58359 <sup>35</sup> 77359 <sup>35</sup>	....	34052 <sup>8</sup>		G63353	61526 81091	58353	....	43067 <sup>8</sup>
84-93	5.9L 8Cyl V (360)		....	....	....	....	42963		....	....	....	....	....
76-93	4WD		G63183	61632	58183	....	70175		G63389	61633 81342	58389	....	....
88-90	RWD		....	....	....	....	....		....	....	....	....	70167
84-90	5.9L Turbocharged, FI		....	....	....	....	42962		....	....	....	....	42960
76-88	RWD		G63359 <sup>35</sup>	61523 <sup>35</sup> 81096 <sup>35</sup>	58359 <sup>35</sup> 77359 <sup>35</sup>	....	34052 <sup>8</sup>		G63353	61526 81091	58353	....	43067 <sup>8</sup>
82-83	5.9L Turbocharged, FI		....	....	....	....	42957 42962		....	....	....	....	42960
81	5.9L Turbocharged, DOHC		....	....	....	....	42962		....	....	....	....	....
	5.9L Turbocharged, FI		....	....	....	....	42957		....	....	....	....	42960
80	5.9L Turbocharged, DOHC		....	....	....	....	42962		....	....	....	....	42960
	5.9L Turbocharged, FI		....	....	....	....	42957		....	....	....	....	....
75	Todos		....	....	....	....	....		....	....	58353	....	43067 <sup>8</sup>

8 Paquetes en pares

84 Amortiguador de repuesto para los vehículos con el kit de montaje aftermarket GRC

35 Es necesaria abertura en brazo de control para instalar el producto fabricado antes de agosto 1988.













# AMORTIGUADORES Y STRUTS

Año	Notas de Aplicación	Front					Rear				
			Ultra	ProGuard\ Guardian	LTV\ Max Control	Protector de Strut\ Bases de Strut	HiJacker\ Soporte\ Hidráulico		Ultra	ProGuard\ Guardian	LTV\ Max Control

## DODGE

## DODGE



### RAMCHARGER (cont)

75	4WD		G63183	61632	58183	....	70175		....	....	58353	....	43067 <sup>8</sup>
	RWD		G63359 <sup>35</sup>	61523 <sup>35</sup> 81096 <sup>35</sup>	58359 <sup>35</sup> 77359 <sup>35</sup>	....	34052 <sup>8</sup>		G63353	61526 81091	58353	....	43067 <sup>8</sup>
74	Todos		....	....	58183	....	....		....	....	58353	....	43067 <sup>8</sup>
	4WD		G63183	....	58183	....	....		....	....	58353	....	43067 <sup>8</sup>
	4WD		....	61632	58183	....	70175		....	....	58353	....	43067 <sup>8</sup>
	RWD		....	....	58183	....	....		G63353	61526 81091	58353	....	43067 <sup>8</sup>





### RAMCHARGER ESTABILIZADORES DE DIRECCIÓN

		Delantero		Trasero	
87-93	RWD, Estabilizador de Dirección Sistema Sencillo	6802SE <sup>84</sup>		....	
75-93	4WD, Estabilizador de Dirección Sistema Sencillo	6803SE <sup>84</sup>		....	
74-86	Estabilizador de Dirección Sistema Dual; Exc. Servofreno montado del lado del Eje del Conductor	6802SE <sup>84</sup>		....	
74	Estabilizador de Dirección Sistema Sencillo	6803SE <sup>84</sup>		....	







### RD200

78-80	Todos		G63183	....	....	....	....		....	81342	....	....	....
-------	-------	---	--------	------	------	------	------	---	------	-------	------	------	------





### SPRINTER 2500

03-06	Todos		G56778	....	....	....	....		....	....	....	....	....
	Exc. Doble Rodada Trasera		G56778	....	....	....	....		G63918	....	....	....	....













### SPRINTER 3500

03-06	Todos		G56778	....	....	....	....		....	....	....	....	....
	Doble Rodada Trasera		G56778	....	....	....	....		G63919	....	....	....	....
	Exc. Doble Rodada Trasera		G56778	....	....	....	....		G63918	....	....	....	....

### TRUCK

59-60	Todos		....	82065	....	....	....		....	82054	....	....	....
53-58	Todos		....	82065	....	....	....		....	82065	....	....	....



### VAN 1/2 TON, A / B SERIES / RAM

99-03	109.3 / 278.6(WheelBase) Exc. PBV 7000#		G63359 <sup>35</sup>	61523 <sup>35</sup> 81096 <sup>35</sup>	58359 <sup>35</sup> 77359 <sup>35</sup>	....	34052 <sup>8</sup>		G63413	61522 <sup>6</sup> 81496	77413	....	49212 <sup>7</sup>
82-98	109.6 / 278.4(WheelBase) Exc. PBV 7000#		G63359 <sup>35</sup>	61523 <sup>35</sup> 81096 <sup>35</sup>	58359 <sup>35</sup> 77359 <sup>35</sup>	....	34052 <sup>8</sup>		G63413	61522 <sup>6</sup> 81496	77413	....	49212 <sup>7</sup>
81	109.6 / 278.4(WheelBase) Exc. PBV 7000#		G63359 <sup>35</sup>	61523 <sup>35</sup> 81096 <sup>35</sup>	58359 <sup>35</sup> 77359 <sup>35</sup>	....	....		G63413	61522 <sup>6</sup> 81496	77413	....	....
71-80	Todos		....	61523 <sup>35</sup> 81096 <sup>35</sup>	58359 <sup>35</sup> 77359 <sup>35</sup>	....	34052 <sup>8</sup>		G63413	61522 <sup>6</sup> 81496	77413	....	49212 <sup>7</sup>
	Exc. Eje Delantero 4000#		G63359 <sup>35</sup>	61523 <sup>35</sup> 81096 <sup>35</sup>	58359 <sup>35</sup> 77359 <sup>35</sup>	....	34052 <sup>8</sup>		G63413	61522 <sup>6</sup> 81496	77413	....	49212 <sup>7</sup>
64-70	Todos		....	....	....	....	....		....	82065	....	....	....

### VAN 1/2 TON, A / B SERIES / RAM ESTABILIZADORES DE DIRECCIÓN

		Delantero		Trasero	
71-87	Estabilizador de Dirección Sistema Sencillo	6803SE <sup>84</sup>		....	
71	Estabilizador de Dirección Sistema Sencillo c/ Eje de Viga en I	6802SE <sup>84</sup>		....	

### VAN 3/4 TON, A / B SERIES / RAM

93-03	Todos		G63359 <sup>35</sup>	61523 <sup>35</sup> 81096 <sup>35</sup>	58359 <sup>35</sup> 77359 <sup>35</sup>	....	34052 <sup>8</sup>		G63413	61522 <sup>6</sup> 81496	77413	....	49212 <sup>7</sup>
-------	-------	---	----------------------	--	--	------	--------------------	---	--------	-----------------------------	-------	------	--------------------

6 Se recomienda que cuando se reemplacen amortiguadores "quad", los 4 sean de la misma serie.



8 Paquetes en pares

84 Amortiguador de repuesto para los vehículos con el kit de montaje aftermarket GRC

7 Paquetes en pares; kit de mangueras de aire incluido

35 Es necesaria apertura en brazo de control para instalar el producto fabricado antes de agosto 1988.









# AMORTIGUADORES Y STRUTS

Año	Notas de Aplicación	Front					Rear				
			Ultra	ProGuard\ Guardian	LTV\ Max Control	Protector de Strut\ Bases de Strut	HiJacker\ Soporte\ Hidráulico		Ultra	ProGuard\ Guardian	LTV\ Max Control

**DODGE**

**DODGE**

## VAN 3/4 TON, A / B SERIES / RAM (cont)

92	Todos		G63359	61523 <sup>35</sup> 81096 <sup>35</sup>	58359 <sup>35</sup> 77359 <sup>35</sup>	....	34052 <sup>8</sup>		G63413	61522 <sup>5</sup> 81496	77413	....	49212 <sup>7</sup>
81-91	Todos		G63359 <sup>35</sup>	61523 <sup>35</sup> 81096 <sup>35</sup>	58359 <sup>35</sup> 77359 <sup>35</sup>	....	34052 <sup>8</sup>		G63413	61522 <sup>5</sup> 81496	77413	....	49212 <sup>7</sup>
71-80	Todos		....	61523 <sup>35</sup> 81096 <sup>35</sup>	58359 <sup>35</sup> 77359 <sup>35</sup>	....	34052 <sup>8</sup>		G63413	61522 <sup>5</sup> 81496	77413	....	49212 <sup>7</sup>
	Exc. Eje Delantero 4000#		G63359 <sup>35</sup>	61523 <sup>35</sup> 81096 <sup>35</sup>	58359 <sup>35</sup> 77359 <sup>35</sup>	....	34052 <sup>8</sup>		G63413	61522 <sup>5</sup> 81496	77413	....	49212 <sup>7</sup>























## VAN 3/4 TON, A / B SERIES / RAM ESTABILIZADORES DE DIRECCIÓN

		Delantero	Trasero
80-87	Estabilizador de Dirección Sistema Sencillo	6803SE <sup>84</sup>	....
78-79	Van Charger Special	6803SE <sup>84</sup>	....
71-77	Estabilizador de Dirección Sistema Sencillo	6803SE <sup>84</sup>	....
71	Estabilizador de Dirección Sistema Sencillo c/ Eje de Viga en I	6802SE <sup>84</sup>	....

## VAN 3/4 TON, P SERIES

69-72	Todos	....	....	....	....	....		....	82054	....	....	....
-------	-------	------	------	------	------	------	---	------	-------	------	------	------



## VAN 1 TON, A / B SERIES / RAM

99-03	Todos		G63359 <sup>35</sup>	61523 <sup>35</sup> 81096 <sup>35</sup>	58359 <sup>35</sup> 77359 <sup>35</sup>	....	34052 <sup>8</sup>		G63413	61522 <sup>5</sup> 81496	77413	....	49212 <sup>7</sup>
95-98	Exc. Eje Delantero 4000#		G63359 <sup>35</sup>	61523 <sup>35</sup> 81096 <sup>35</sup>	58359 <sup>35</sup> 77359 <sup>35</sup>	....	34052 <sup>8</sup>		G63413	61522 <sup>5</sup> 81496	77413	....	49212 <sup>7</sup>
94	Todos		....	....	....	....	....		....	61522 <sup>5</sup> 81496	....	....	49212 <sup>7</sup>
	Exc. Eje Delantero 4000#		G63359 <sup>35</sup>	61523 <sup>35</sup> 81096 <sup>35</sup>	58359 <sup>35</sup> 77359 <sup>35</sup>	....	34052 <sup>8</sup>		G63413	61522 <sup>5</sup> 81496	77413	....	49212 <sup>7</sup>
72-93	Todos		....	....	....	....	70176		....	....	....	....	....
	Todos		....	....	....	....	70176		G63413	61522 <sup>5</sup> 81496	77413	....	49212 <sup>7</sup>
	Con Eje Delantero 4000#		G63360	61650 81834	58360	....	70176		....	....	....	....	....
	Exc. Eje Delantero 4000#		G63359 <sup>35</sup>	61523 <sup>35</sup> 81096 <sup>35</sup>	58359 <sup>35</sup> 77359 <sup>35</sup>	....	34052 <sup>8</sup> 70176		....	....	....	....	....
71	Todos		....	....	....	....	....		G63413	61522 <sup>5</sup> 81496	77413	....	49212 <sup>7</sup>
	Con Eje Delantero 4000#		G63360	61650 81834	58360	....	....		G63413	61522 <sup>5</sup> 81496	77413	....	49212 <sup>7</sup>
	Exc. Eje Delantero 4000#		G63359 <sup>35</sup>	61523 <sup>35</sup> 81096 <sup>35</sup>	58359 <sup>35</sup> 77359 <sup>35</sup>	....	34052 <sup>8</sup>		G63413	61522 <sup>5</sup> 81496	77413	....	49212 <sup>7</sup>









## VAN 1 TON, A / B SERIES / RAM ESTABILIZADORES DE DIRECCIÓN

		Delantero	Trasero
71-87	Estabilizador de Dirección Sistema Sencillo	6803SE <sup>84</sup>	....
71	Estabilizador de Dirección Sistema Sencillo c/ Eje de Viga en I	6802SE <sup>84</sup>	....

## VAN 1 TON, P SERIES

66-72	Todos	....	....	....	....	....		....	82065	....	....	....
61-64	Todos	....	....	....	....	....		....	82065	....	....	....

## VAN, CB300

78-80	Todos		....	....	....	....	....		G63413	61522 <sup>5</sup> 81496	....	....	49212 <sup>7</sup>
	Con Eje Delantero 4000#		G63360	61650 81834	....	....	....		G63413	61522 <sup>5</sup> 81496	....	....	49212 <sup>7</sup>
	Exc. Eje Delantero 4000#		G63359 <sup>35</sup>	61523 <sup>35</sup> 81096 <sup>35</sup>	58359 <sup>35</sup> 77359 <sup>35</sup>	....	34052 <sup>8</sup>		G63413	61522 <sup>5</sup> 81496	....	....	49212 <sup>7</sup>
	PBV arriba de 8300#		....	....	58360	....	....		G63413	61522 <sup>5</sup> 81496	77413	....	49212 <sup>7</sup>

6 Se recomienda que cuando se reemplacen amortiguadores "quad", los 4 sean de la misma serie.

8 Paquetes en pares

84 Amortiguador de repuesto para los vehículos con el kit de montaje aftermarket GRC

7 Paquetes en pares; kit de mangueras de aire incluido  
35 Es necesaria abertura en brazo de control para instalar el producto fabricado antes de agosto 1988.





# AMORTIGUADORES Y STRUTS

Año	Notas de Aplicación	Front					Rear				
		Ultra	ProGuard\ Guardian	LTV\ Max Control	Protector de Strut\ Bases de Strut	HiJacker\ Soporte\ Hidráulico	Ultra	ProGuard\ Guardian	LTV\ Max Control	Protector de Strut\ Bases de Strut	HiJacker\ Soporte\ Hidráulico

FORD

FORD

## B150 (cont)

82-85	5L 8Cyl (302) FI	○	G63414	61520 81490	....	....	42967	○	G63409	61518 81710	....	....	....
82	3.8L 6Cyl (232) RWD; 4BBL	○	G63414	81490	....	....	42967	○	G63409	61518 81710	....	....	....
75-78	4.7L 8Cyl (289) 4WD; MFI	○	G63500	....	....	....	42971	○	....	61518 81242	....	....	....
	4WD; 4.7 L & 5L FI	○	....	81694	....	....	....	○	....	....	....	....	....
	5L 8Cyl (302) FI	○	G63500	....	....	....	42971	○	....	61518 81242	....	....	....

## B200

92	5L 8Cyl (302) FI	○	G63414	61520 81490	....	....	42967	○	....	61547 81082	....	....	....
85-91	5L 8Cyl (302) FI	○	G63386	61521 81394	....	....	42965	○	....	81285	....	....	....

## BRONCO

97	Todos	○	G63414	61520 81490	....	....	....	○	....	61554	....	....	....
	2.9L 2BBL	○	G63414	61520 81490	....	....	42967	○	....	61554	....	....	....
91-96	Con o sin Suspensión Quad detrás del Eje Delantero; Exc. Kit de Levantamiento	○	G63414 <sup>6</sup>	61520 <sup>6</sup> 81490	58414 <sup>6</sup> 77414 <sup>6</sup>	....	34057 <sup>8</sup>	○	....	....	....	....	....
	Exc. Kit de Levantamiento	○	....	....	....	....	....	○	G63409	61554 81710	58409 77409 <sup>8</sup>	....	43142 <sup>8</sup> 49197 <sup>7</sup>
	Suspensión Quad adelante del Eje Delantero; Exc. Kit de Levantamiento	○	G63410 <sup>6</sup>	61546 <sup>6</sup>	58410 <sup>6</sup> 77410 <sup>6</sup>	....	....	○	....	....	....	....	....
90	Todos	○	....	....	....	....	34076 <sup>8</sup>	○	....	....	....	....	....
	Con o sin Suspensión Quad detrás del Eje Delantero; Exc. Kit de Levantamiento	○	G63414 <sup>6</sup>	61520 <sup>6</sup> 81490	58414 <sup>6</sup> 77414 <sup>6</sup>	....	34057 <sup>8</sup> 34076 <sup>8</sup>	○	....	....	....	....	....
	Exc. Kit de Levantamiento	○	....	....	....	....	34076 <sup>8</sup>	○	G63409	61554 81710	58409 77409 <sup>8</sup>	....	43142 <sup>8</sup> 49197 <sup>7</sup>
	Suspensión Quad adelante del Eje Delantero; Exc. Kit de Levantamiento	○	G63410 <sup>6</sup>	61546 <sup>6</sup>	58410 <sup>6</sup> 77410 <sup>6</sup>	....	34076 <sup>8</sup>	○	....	....	....	....	....
80-89	Con o sin Suspensión Quad detrás del Eje Delantero; Exc. Kit de Levantamiento	○	G63414 <sup>6</sup>	61520 <sup>6</sup> 81490	58414 <sup>6</sup> 77414 <sup>6</sup>	....	34057 <sup>8</sup>	○	....	....	....	....	....
	Exc. Kit de Levantamiento	○	....	....	....	....	....	○	G63409	61554 81710	58409 77409 <sup>8</sup>	....	43142 <sup>8</sup> 49197 <sup>7</sup>
	Suspensión Quad adelante del Eje Delantero; Exc. Kit de Levantamiento	○	G63410 <sup>6</sup>	61546 <sup>6</sup>	58410 <sup>6</sup> 77410 <sup>6</sup>	....	....	○	....	....	....	....	....
80-88	Kit de Levantamiento de 3-4"	○	....	....	....	....	....	○	G63441 <sup>50</sup>	....	....	....	....
80-86	Kit de Levantamiento de 3-4", Suspensión Quad adelante del Eje Delantero	○	G63446 <sup>6</sup>	....	....	....	....	○	....	....	....	....	....
	Kit de Levantamiento de 3-4", Suspensión Quad detrás del Eje Delantero	○	G63445 <sup>6</sup>	....	....	....	....	○	....	....	....	....	....
78-79	Exc. Kit de Levantamiento	○	....	....	....	....	....	○	G63377	61519 81484	58377 77377	....	43058 <sup>8</sup> 49127 <sup>7</sup>
	Izquierdo Kit de Levantamiento de 3 1/2-4" Exc. Suspensión Quad	○	G63447	....	....	....	....	○	G63441 <sup>50</sup>	....	....	....	....
	Derecho Kit de Levantamiento de 3 1/2-4" Exc. Suspensión Quad	○	G63445	....	....	....	....	○	G63441 <sup>50</sup>	....	....	....	....
	Suspensión Quad adelante del Eje Delantero; Exc. Kit de Levantamiento	○	....	61551 <sup>6</sup>	....	....	....	○	....	....	....	....	....
	Suspensión Quad Amortiguador Largo; Exc. Kit de Levantamiento	○	G63511 <sup>6</sup>	....	....	....	....	○	....	....	....	....	....
	Suspensión Quad; detrás del Eje Delantero; Exc. Kit de Levantamiento	○	G63396 <sup>6</sup>	61521 <sup>6</sup> 81394	....	....	....	....	○	....	....	....	....



6 Se recomienda que cuando se reemplacen amortiguadores "quad", los 4 sean de la misma serie.

7 Paquetes en pares; kit de mangueras de aire incluido

50 Para proteger la barra del pistón, se recomienda utilizar el kit Bellows No.141242.













# AMORTIGUADORES Y STRUTS

Año	Notas de Aplicación	Front					Rear				
			Ultra	ProGuard\ Guardian	LTV\ Max Control	Protector de Strut\ Bases de Strut	HiJacker\ Soporte\ Hidráulico		Ultra	ProGuard\ Guardian	LTV\ Max Control

## FORD

## FORD









### BRONCO (cont)

67-77	Desde Serie #830001; Exc. Kit de Levantamiento		G63386	61521 <sup>6</sup> 81394	58386	....	34058 <sup>8</sup>		G63377	61519 81484	58377 77377	....	43058 <sup>8</sup> 49127 <sup>7</sup>
66-77	Kit de Levantamiento de 4-5"		G63445	....	....	....	....		G63441 <sup>50</sup>	....	....	....	....
66	Desde Serie #830001; Exc. Kit de Levantamiento		....	61521 <sup>6</sup>	58386	....	34058 <sup>8</sup>		G63377	61519 81484	58377 77377	....	43058 <sup>8</sup>
	Exc. Kit de Levantamiento		G63386	81394	....	....	....		....	....	....	....	....
	Toda la serie #830000		....	....	....	....	....		G63350	61518 81242	58350	....	43099 <sup>8</sup> 49173 <sup>7</sup>

### BRONCO ESTABILIZADORES DE DIRECCIÓN

		Delantero		Trasero	
92-96	Estabilizador de Dirección Sistema Sencillo	6802SE <sup>84</sup>		....	
80-91	Todos	6802SE <sup>84</sup>		....	
78-79	Estabilizador de Dirección Sistema Dual; Exc. Barra Estabilizadora	6802SE <sup>84</sup>		....	
71-79	Todos	14016		....	
	Estabilizador de Dirección Sistema Sencillo	6803SE <sup>84</sup>		....	
70	Estabilizador de Dirección Sistema Sencillo	6803SE <sup>84</sup>		....	
68-69	Estabilizador de Dirección Sistema Sencillo	6804SE <sup>80</sup>		....	
67	Todos	14016		....	
	Estabilizador de Dirección Sistema Sencillo	6804SE <sup>80</sup>		....	
66	Estabilizador de Dirección Sistema Sencillo	6804SE <sup>80</sup>		....	





### BRONCO II

90	Todos		G63614	61561 81744	58929 77614	....	....		G63525	61559 81730	77525	....	49223 <sup>7</sup>
89	Fab. desde 2/89; Vehículos con perno de 12mm en montaje inferior trasero		....	....	77414 <sup>6</sup>	....	....		G63525	61559 81730	77525	....	49223 <sup>7</sup>
	Fab. hasta 2/89; Vehículos con perno 10mm y 12mm en montaje inferior trasero		G63414	61520 <sup>6</sup> 81490	....	....	34057 <sup>8</sup>		....	61533 81539	....	....	43165 <sup>8</sup> 49207 <sup>7</sup>
84-88	Con Perno de 10mm en Montaje Inferior Trasero		G63414	61520 <sup>6</sup> 81490	77414 <sup>6</sup>	....	34057 <sup>8</sup>		....	61533 81539	....	....	43165 <sup>8</sup> 49207 <sup>7</sup>



### BRONCO II ESTABILIZADORES DE DIRECCIÓN

		Delantero		Trasero	
84-90	Estabilizador de Dirección Sistema Sencillo	6802SE <sup>84</sup>		....	



### COURIER

01-10	Todos		....	....	....	....	....		G64083	61674	....	....	....
72-82	Todos		G63421	61504 81750	77421	....	....		....	61502	....	....	....



### COURIER SEDAN DELIVERY

54-56	Todos		....	....	....	....	....		....	81270	....	....	....
-------	-------	---	------	------	------	------	------	---	------	-------	------	------	------



### E-550 ECONOLINE SUPER DUTY

02	Todos		....	....	....	....	....		....	61655	....	....	....
----	-------	---	------	------	------	------	------	---	------	-------	------	------	------

### E-550 SUPER DUTY

03	Todos		....	....	....	....	....		....	61655	....	....	....
----	-------	---	------	------	------	------	------	---	------	-------	------	------	------

### ECONOLINE

61-67	Todos		G63492	61506 81318	77492	....	....		G63299	82007	....	....	....
-------	-------	---	--------	----------------	-------	------	------	---	--------	-------	------	------	------

### ECONOLINE VAN ESTABILIZADORES DE DIRECCIÓN

		Delantero		Trasero	
61-67	Van	6802SE <sup>84</sup>		....	

6 Se recomienda que cuando se reemplacen amortiguadores "quad", los 4 sean de la misma serie.

8 Paquetes en pares

80 No requiere soportes para el montaje, instalar sobre montajes de EO Ve a Ref. C para Botas.

7 Paquetes en pares; kit de mangueras de aire incluido

50 Para proteger la barra del pistón, se recomienda utilizar el kit Bellows No.141242.

84 Amortiguador de repuesto para los vehículos con el kit de montaje aftermarket

GRC

# AMORTIGUADORES Y STRUTS

Año	Notas de Aplicación	Front					Rear				
		Ultra	ProGuard\ Guardian	LTV\ Max Control	Protector de Strut\ Bases de Strut	HiJacker\ Soporte\ Hidráulico	Ultra	ProGuard\ Guardian	LTV\ Max Control	Protector de Strut\ Bases de Strut	HiJacker\ Soporte\ Hidráulico

## FORD

## FORD

### ECONOLINE WAGON

99-02	4.2L 6Cyl (256) 4WD; 2BBL	⊥	G63622	....	....	....	....	⊥	....	61646 81828	....	....	....
	5L 8Cyl (305) FI	⊥	G63622	....	....	....	....	⊥	....	61646 81828	....	....	....

### ESCAPE

13	Izquierdo	⊥	G52420	....	....	....	....	⊥	....	....	....	....	....
	Derecho	⊥	G52421	....	....	....	....	⊥	....	....	....	....	....
08-12	Todos	⊥	....	....	....	143253 <sup>53</sup>	....	⊥	G64047	....	....	....	....
01-07	Todos	⊥	....	....	....	143253 <sup>53</sup>	....	⊥	....	....	....	....	....

### EXCURSION

00-05	4WD	⊥	G63809	....	77809	....	....	⊥	G63837	....	77837	....	....
	RWD	⊥	G63614	....	77614	....	....	⊥	G63607	....	77607	....	....

### EXCURSION ESTABILIZADORES DE DIRECCIÓN

		Delantero		Trasero	
00-05	4WD, Con Amortiguador de EO	6854SE <sup>80</sup>		....	

### EXPEDITION

14-16	Coil(RearSpringType) Exc. Suspensión de Aire	⊥	....	....	....	....	....	⊥	G51861	....	....	....	....
07-13	Coil(RearSpringType) Exc. Suspensión de Aire	⊥	G51860	....	....	....	....	⊥	G51861	....	....	....	....
03-06	Todos	⊥	....	....	....	....	....	⊥	G51729	....	....	143317 <sup>53</sup>	....
	4WD	⊥	G51720	....	....	....	....	⊥	G51729	....	....	143317 <sup>53</sup>	....
	RWD	⊥	G51719	....	....	....	....	⊥	G51729	....	....	143317 <sup>53</sup>	....
97-02	Todos	⊥	....	....	....	....	....	⊥	G63717	61614	58717 77717	....	....
	4WD, Exc. Nivelación Nuemática Delantera	⊥	G63716	61613 81914	58716 77716	....	....	⊥	G63717	61614	58717 77717	....	....
	RWD, Exc. Nivelación Nuemática Delantera	⊥	G63714	61611 81912	58714 77714	....	....	⊥	G63717	61614	58717 77717	....	....
96	4.6L 8Cyl (281) 4WD; 2BBL	⊥	G63714	....	....	....	....	⊥	....	....	....	....	....

### EXPEDITION ESTABILIZADORES DE DIRECCIÓN

		Delantero		Trasero	
97-02	4WD, Barra de Torsion(FrontSpringType)	6861SE <sup>82</sup>		....	

### EXPLORER

11-17	Todos	⊥	....	....	....	....	....	⊥	G51980	....	....	....	....
06-10	Todos	⊥	G56838	....	....	143330 <sup>53</sup> 143360 <sup>53</sup>	....	⊥	G56839	....	....	143361 <sup>53</sup>	....
04-05	Exc. Todos los Modelos Sport y Sport Trac	⊥	G51723	....	....	....	....	⊥	....	....	....	143319 <sup>53</sup>	....
02-05	Todos	⊥	....	....	....	....	....	⊥	....	....	....	143319 <sup>53</sup>	....
95-01	Exc. Suspensión de Aire	⊥	G63678	....	77678	....	....	⊥	G63679	61624 81890	77679	....	....
	Exc. Suspensión Electrónica Ajustable	⊥	....	61623 81893	....	....	....	⊥	....	....	....	....	43171 <sup>8</sup> 49232 <sup>7</sup>
91-94	Todos	⊥	G63608	61591 81744	58929 77608	....	34076 <sup>8</sup>	⊥	G63607	61590 81823	77607	....	43172 <sup>8</sup> 49225 <sup>7</sup>

7 Paquetes en pares; kit de mangueras de aire incluido





53 Montaje de Strut. Es probable reutilizar algunas partes del E.O.

82 Use kit si está señalado. Vea Ref. C para Botas.

8 Paquetes en pares

80 No requiere soportes para el montaje, instalar sobre montajes de EO Vea Ref. C para Botas.

# AMORTIGUADORES Y STRUTS

Año	Notas de Aplicación	Front					Rear				
			Ultra	ProGuard\ Guardian	LTV\ Max Control	Protector de Strut\ Bases de Strut	HiJacker\ Soporte\ Hidráulico		Ultra	ProGuard\ Guardian	LTV\ Max Control
											





**FORD**

**FORD**













## EXPLORER ESTABILIZADORES DE DIRECCIÓN

			Delantero	Trasero
95-02	4WD		14077	....
91-94	Todos		6802SE <sup>84</sup>	....

## EXPLORER SPORT TRAC

07-10	Todos		G52205	....	....	....	....		G52206	....	....	....	....
01-05	Todos		G63678	61623 81893	77678	....	....		G63679	61624 81890	77679	....	43171 <sup>8</sup> 49232 <sup>7</sup>































## F SERIES

55	Todos		G63299	....	....	....	....		....	....	....	....	....
	F-100		G63299	....	....	....	....		G63405	61500 81147	77405	....	43048 <sup>8</sup> 49310 <sup>7</sup>
	F250		G63299	....	....	....	....		....	81676	....	....	....
53-54	Todos		G63299	....	....	....	....		....	81676	....	....	....
48-52	F-1, F-2 y F-3		G63405	61500 81147	77405	....	....		G63299	81676	....	....	....
	F-1, F-2 & F-3		....	....	....	....	43048		....	....	....	....	....



## F SERIES ESTABILIZADORES DE DIRECCIÓN

			Delantero	Trasero
50-55	Estabilizador de Dirección Sistema Sencillo c/ Eje de Viga I		6802SE <sup>84</sup>	....



## F-200

88-90	5.8L 8Cyl (351) SOHC; FI		G63455	61520 81821	....	....	42967		G63409	81710 61614	....	....	....
	RWD 5.8L 8Cyl (351) SOHC; FI		G63414	....	....	....	....		....	61614	....	....	....
87-90	5L 8Cyl (302) FI		G63455	61520 81821	....	....	42967		G63409	81710 61614	....	....	....
86-90	Todos		....	....	....	....	....		....	61614	....	....	....
	8Cyl SFI		....	81490	....	....	....		....	61530 61614	....	....	....
	RWD 5L 8Cyl (302) FI		G63414	....	....	....	....		....	61614	....	....	....
86-87	RWD 5.8L 8Cyl (351) SFI		G63414	....	....	....	....		....	61614	....	....	....
87	5.8L 8Cyl (351) SFI		....	61520	....	....	42967		....	61614	....	....	....
	5.8L 8Cyl (351) SOHC; EFI		....	....	....	....	....		....	81710 61614	....	....	....
	5.8L 8Cyl (351) SOHC; FI		G63455	81821	....	....	....		G63409	81710 61614	....	....	....
86	4WD 5.8L 8Cyl (351) SOHC; FI		G63416	....	....	....	....		....	61614	....	....	....
	4WD 5L 8Cyl (302) FI		G63416	....	....	....	....		....	61614	....	....	....
	5.8L 8Cyl (351) SFI		....	61520	....	....	42967		....	81710 61614	....	....	....
	5.8L 8Cyl (351) SOHC; FI		....	....	....	....	42967		G63409	81710 61614	....	....	....
	5L 8Cyl (302) FI		....	61520	....	....	42967		G63409	81710 61614	....	....	....

## F-600

94-98	Todos		....	....	....	....	....		....	61669 81897	....	....	....
-------	-------	---	------	------	------	------	------	---	------	----------------	------	------	------

## F-700

94-98	Todos		....	61671	....	....	....		....	61672	....	....	....
-------	-------	---	------	-------	------	------	------	---	------	-------	------	------	------

## F59 ESTABILIZADORES DE DIRECCIÓN

			Delantero	Trasero
89-91	Estabilizador de Dirección Sistema Sencillo, Superduty Motorhome		6802SE <sup>84</sup>	....

7 Paquetes en pares; kit de mangueras de aire incluido

8 Paquetes en pares

84 Amortiguador de repuesto para los vehículos con el kit de montaje aftermarket GRC

# AMORTIGUADORES Y STRUTS

Año	Notas de Aplicación	Front					Rear				
		Ultra	ProGuard\ Guardian	LTV\ Max Control	Protector de Strut\ Bases de Strut	HiJacker\ Soporte\ Hidráulico	Ultra	ProGuard\ Guardian	LTV\ Max Control	Protector de Strut\ Bases de Strut	HiJacker\ Soporte\ Hidráulico

**FORD**

**FORD**

## FALCON

61-65	Todos	....	....	....	....	....	....	81270	....	....	....
-------	-------	------	------	------	------	------	------	-------	------	------	------

## LOBO PICK UP

14	4WD	....	....	....	....	....	....	G64079	....	....	....	....
09-13	4WD	G51864	....	....	....	....	....	G64079	....	....	....	....
	RWD	G51865	....	....	....	....	....	....	....	....	....	....
05-08	Todos	....	....	....	143248	....	....	....	....	....	....	....
	4WD; Exc. Heritage Series	G51704	....	....	143248	....	....	G63867	....	....	....	....
	RWD Exc. Lightning Package	G51703	....	....	143248	....	....	G63870	....	....	....	....
04	Todos	....	....	....	143248	....	....	....	61612	....	....	....
	4WD Exc. 7700 GVW	....	....	77716	143248	....	....	....	61612	77715	....	....
	4WD; Exc. Heritage Series	G51704	....	....	143248	....	....	G63867	61612	....	....	....
	4WD; Exc. PBV 7700#	....	81914	58716	143248	....	....	....	81913 61612	58715	....	....
	Exc Lightning Model, RWD	G63714	....	....	143248	....	....	....	61612	....	....	....
	RWD	....	81912	....	143248	....	....	....	61638 61612	58778	....	....
	RWD Exc. Lightning & 7700 GVW	G63714	61611	77714	143248	....	....	G63778	81892 61612	77778	....	49237
	RWD Exc. Lightning Package	G51703	....	....	143248	....	....	G63870	61612	....	....	....
02-03	4.6L 8Cyl (281) 4WD; FI	G63716	....	....	....	....	....	....	....	....	....	....
00-03	4.6L 8Cyl (281) 4WD; 4BBL	....	....	....	....	....	....	....	61614	....	....	....
99-03	5.4L 8Cyl (330) MFI	....	....	....	....	....	....	....	61614	....	....	....
	Exc Lightning Model, RWD	G63714	....	....	....	....	....	....	....	....	....	....
98-03	4WD	....	61613 81914	58716	....	....	....	....	....	58715	....	....
	4WD; Exc. PBV 7700#	....	....	....	....	....	....	....	61612 81913	....	....	....
97-03	4WD Exc. 7700 GVW	....	....	77716	....	....	....	G63715	....	77715	....	....
	RWD	....	81912	....	....	....	....	....	61638	58778	....	....
	RWD Exc. Lightning & 7700 GVW	G63714	61611	77714	....	....	....	G63778	81892	77778	....	49237
00-01	4.6L 8Cyl (281) 4WD; DOHC; MFI	G63716	....	....	....	....	....	....	....	....	....	....
98-99	4.6L 8Cyl (281) 4WD; 4BBL	G63716	....	....	....	....	....	....	61614	....	....	....
97	4.6L 8Cyl (281) 4WD; 4BBL	....	....	....	....	....	....	....	61614	....	....	....
	4WD	....	61613 81914	58716	....	....	....	....	61612	58715	....	....
	4WD; Exc. PBV 7700#	....	....	....	....	....	....	....	81913	....	....	....

## LOBO PICK UP ESTABILIZADORES DE DIRECCIÓN

		Delantero	Trasero
97-04	Coil Spring Susp.	6860SE	....
97-03	4WD	6861SE	....

## MOTORHOME CHASSIS / F53 ESTABILIZADORES DE DIRECCIÓN

		Delantero	Trasero
89-91	Estabilizador de Dirección Sistema Sencillo Motorhome	6802SE <sup>84</sup>	....

84 Amortiguador de repuesto para los vehículos con el kit de montaje aftermarket  
GRC

# AMORTIGUADORES Y STRUTS

Año	Notas de Aplicación	Front					Rear				
		Ultra	ProGuard\ Guardian	LTV\ Max Control	Protector de Strut\ Bases de Strut	HiJacker\ Soporte\ Hidráulico	Ultra	ProGuard\ Guardian	LTV\ Max Control	Protector de Strut\ Bases de Strut	HiJacker\ Soporte\ Hidráulico

## FORD

## FORD

### P350 MICROBUS

86-97	5.8L 8Cyl (351) TBI	I O	G63414	61520 81490	....	....	42967	O O	....	81710	....	....	....
89-91	5L 8Cyl (302) MFI	I O	G63414	61520 81490	....	....	42967	O O	....	81710	....	....	....

### PICKUP 1/2 TON, F SUPERDUTY

93-97	Fab. desde 2/93	O O	G63692	....	....	....	....	O O	G63409	61554 81710	58409 77409 <sup>6</sup>	....	....
90-97	Todos	O O	....	....	....	....	....	O O	G63409	61554 81710	58409 77409 <sup>6</sup>	....	....
90-93	Fab. hasta 2/93	O O	....	....	58617	....	....	O O	G63409	61554 81710	58409 77409 <sup>6</sup>	....	....

### PICKUP 1/2 TON, F SUPERDUTY ESTABILIZADORES DE DIRECCIÓN

		Delantero	Trasero
93-97	Con Amortiguador de EO	6857SE <sup>82</sup>	....
90-92	Todos	6802SE <sup>84</sup>	....

### PICKUP 1/2 TON, F-100

80-83	RWD	I O	G63414	61520 81490	58414 77414	....	34057 <sup>8</sup>	O O	G63409	61554 81710	58409 77409	....	43142 <sup>8</sup> 49197 <sup>7</sup>	
77-79	Kit de Levantamiento de 3-4" Exc. Suspensión Quad	I O	G63445 <sup>50</sup>	....	....	....	....	O O	....	....	....	....	....	
	4WD; Kit de Levantamiento de 3-4" Exc. Suspensión Quad	I O	....	....	....	....	....	O O	G63447 <sup>50</sup>	....	....	....	....	
76-79	Exc. Kit de Levantamiento	I O	G63386	....	....	....	....	O O	....	....	....	....	....	
	RWD	I O	....	61521 <sup>6</sup> 81394	58386	....	34058 <sup>8</sup>	O O	G63350	61518 81242	58350	....	43099 <sup>8</sup> 49173 <sup>7</sup>	
77-78	4.7L 8Cyl (289) DOHC, FI	O O	....	....	....	....	42965	O O	....	....	....	....	....	
	4.7L 8Cyl (289) DOHC, FI	O O	....	82033	....	....	....	O O	G63377	61519 81484	....	....	....	
76	4.7L 8Cyl (289) DOHC, FI	O O	....	....	....	....	42965	O O	G63377	61519 81484	....	....	....	
	4WD; Exc. Kit de Levantamiento	O O	....	82033	....	....	....	O O	G63387	81285	....	....	49178 <sup>7</sup>	
	4WD; Kit de Levantamiento de 3 1/2-4"	O O	....	....	....	....	....	O O	G63447 <sup>50</sup>	....	....	....	....	
75	Todos	I O	G63386	....	....	....	....	O O	....	....	....	....	....	
	4.7L 8Cyl (289) DOHC, FI	I O	G63386	....	....	....	42965	O O	....	....	....	....	....	
	4.7L 8Cyl (289) DOHC, FI	I O	G63386	....	....	....	....	O O	G63377	61519 81484	....	....	....	
	4WD; Exc. Kit de Levantamiento	O O	G63386	82033	....	....	....	....	O O	G63387	81285	....	....	49178 <sup>7</sup>
	4WD; Kit de Levantamiento de 3 1/2-4"	O O	G63386	....	....	....	....	....	O O	G63447 <sup>50</sup>	....	....	....	
	RWD	I O	G63386	61521 81394	58386	....	34058 <sup>8</sup>	....	O O	G63350	61518 81242	58350	....	43099 <sup>8</sup> 49173 <sup>7</sup>
73-74	RWD	O O	....	....	....	....	34058 <sup>8</sup>	O O	....	....	....	....	....	
71-74	4.7L DOHC, FI	O O	....	....	....	....	42965	O O	....	....	....	....	....	
70-74	Exc. Kit de Levantamiento	O O	....	....	....	....	....	O O	....	....	....	....	49178 <sup>7</sup>	
69-74	4.7L 8Cyl (289) DOHC, FI	O O	G63386	82033	....	....	....	O O	G63377	61519 81484	....	....	....	
69-71	4.7L 8Cyl (289) DOHC, EFI	O O	....	....	....	....	....	O O	G63377	61519 81484	....	....	....	
	4.7L DOHC, EFI	O O	....	....	....	....	42965	O O	....	....	....	....	....	
67-68	4.7L 8Cyl (289) Diesel	O O	....	....	....	....	42965	O O	....	....	....	....	....	
	4.7L 8Cyl (289) DIESEL	O O	G63386	....	....	....	....	O O	G63377	61519 81484	....	....	....	
	4.7L 8Cyl (289) DOHC, FI	O O	....	82033	....	....	....	O O	G63377	61519 81484	....	....	....	

6 Se recomienda que cuando se reemplacen amortiguadores "quad", los 4 sean de la misma serie.

8 Paquetes en pares

82 Use kit si está señalado. Vea Ref. C para Botas.

7 Paquetes en pares; kit de mangueras de aire incluido

50 Para proteger la barra del pistón, se recomienda utilizar el kit Bellows No.141242.

84 Amortiguador de repuesto para los vehículos con el kit de montaje aftermarket GRC

# AMORTIGUADORES Y STRUTS

Año	Notas de Aplicación	Front					Rear				
		Ultra	ProGuard/ Guardian	LTV Max Control	Protector de Strut/ Bases de Strut	HiJacker/ Soporte/ Hidráulico	Ultra	ProGuard/ Guardian	LTV Max Control	Protector de Strut/ Bases de Strut	HiJacker/ Soporte/ Hidráulico

FORD

FORD

## PICKUP 1/2 TON, F-100 (cont)

66	4.7L 8Cyl (289) AWD; DOHC; FI	⊖	G63386	....	....	....	....	⊖	G63377	61519	....	....	....
	4.7L 8Cyl (289) AWD; DOHC; SFI	⊖	....	....	....	....	....	⊖	....	81484	....	....	....
	4.7L 8Cyl (289) AWD; SOHC; MFI	⊖	....	....	....	....	....	⊖	....	61519	....	....	....
	4.7L 8Cyl (289) AWD; Turbocharged; DIESEL	⊖	....	....	....	....	....	⊖	G63377	....	....	....	....
	4.7L 8Cyl (289) AWD; Turbocharged; DOHC	⊖	....	....	....	....	....	⊖	....	81484	....	....	....
	4.7L 8Cyl (289) DOHC; FI	⊖	....	82033	....	....	....	⊖	G63377	81484	....	....	....
	AWD 4.7L DOHC, FI	⊖	....	....	....	....	42965	⊖	....	....	....	....	....
	AWD 4.7L Turbocharged, Diesel	⊖	....	....	....	....	42965	⊖	....	....	....	....	....
65	4.7L 8Cyl (289) 4WD; TBI	⊖	G63386	....	....	....	....	⊖	G63377	61519 81484	....	....	....
	4.7L 8Cyl (289) 4WD; Turbocharged; DIESEL	⊖	....	....	....	....	....	⊖	G63377	61519	....	....	....
	4.7L 8Cyl (289) AWD; DOHC	⊖	....	....	....	....	....	⊖	....	81484	....	....	....
	4.7L 8Cyl (289) DOHC; FI	⊖	....	....	....	....	....	⊖	G63405	....	....	....	....
	4.7L TBI	⊖	....	....	....	....	42965	⊖	....	....	....	....	....
	4.7L Turbocharged, Diesel	⊖	....	....	....	....	42965	⊖	....	....	....	....	....
	4WD 4.7L 8Cyl (289) DOHC; FI	⊖	G63187	....	....	....	....	⊖	....	....	....	....	....
61-64	Todos	⊖	....	82038	....	....	....	⊖	....	....	....	....	....
53	Exc. Heavy Duty	⊖	....	....	....	....	....	⊖	....	81676	....	....	....

## PICKUP 1/2 TON, F-100 ESTABILIZADORES DE DIRECCIÓN

		Delantero	Trasero
80-83	RWD, Estabilizador de Dirección Sistema Sencillo	6802SE <sup>84</sup>	....
78-79	Estabilizador de Dirección Sistema Dual; Exc. Barra Estabilizadora	6802SE <sup>84</sup>	....
75-79	Estabilizador de Dirección Sistema Sencillo 4WD	6803SE <sup>84</sup>	....
	RWD, Estabilizador de Dirección Sistema Sencillo c/ Eje de Doble Viga en I	6802SE <sup>84</sup>	....
79	Sistema Sencillo 4WD	14016	....
75-78	4WD	14016	....
77	4WD; Estabilizador de Dirección Sistema Dual; Exc. Barra Estabilizadora	6802SE <sup>84</sup>	....
75-76	4WD, Estabilizador de Dirección Sistema Dual; Exc. Barra Estabilizadora	6802SE <sup>84</sup>	....

## PICKUP 1/2 TON, F-150

14	4WD	⊖	....	....	....	....	....	⊖	G64079	....	....	....	....
11-13	RWD	⊖	G51865	....	....	....	....	⊖	....	....	....	....	....
09-13	4WD	⊖	G51864	....	....	....	....	⊖	G64079	....	....	....	....
09-10	RWD	⊖	G51865	....	....	....	....	⊖	G63867	....	....	....	....
04-08	Todos	⊖	....	....	....	143248 <sup>53</sup>	....	⊖	....	....	....	....	....
	4WD	⊖	G51704	....	....	143248 <sup>53</sup>	....	⊖	G63867	....	....	....	....
	RWD; Exc Lightning Model	⊖	G51703	....	....	143248 <sup>53</sup>	....	⊖	G63870	....	....	....	....
04	4WD, Exc. PBV 7700#	⊖	G63716	61613 81914	58716 77716	143248 <sup>53</sup>	....	⊖	G63715	61612 81913	58715 77715	....	....
	RWD	⊖	G63714	....	....	143248 <sup>53</sup>	....	⊖	....	....	....	....	....
	RWD; Modelo Heritage	⊖	....	61611 81912	58714 77714	143248 <sup>53</sup>	....	⊖	G63778	61638 81892	58778 77778	....	49237 <sup>7</sup>



7 Paquetes en pares; kit de mangueras de aire incluido

84 Amortiguador de repuesto para los vehículos con el kit de montaje aftermarket

GRC

53 Montaje de Strut. Es probable reutilizar algunas partes del E.O.





























# AMORTIGUADORES Y STRUTS

Año	Notas de Aplicación	Front					Rear				
			Ultra	ProGuard/ Guardian	LTV/ Max Control	Protector de Strut/ Bases de Strut	HiJacker/ Soporte/ Hidráulico		Ultra	ProGuard/ Guardian	LTV/ Max Control

**FORD**

**FORD**

## PICKUP 1/2 TON, F-150 (cont)

99-03	RWD		G63714	61611 81912	58714 77714	....	....	....	....	....	....	....
	RWD; Exc Lightning Model		....	....	....	....	....	G63778	61638 81892	58778 77778	....	49237 <sup>7</sup>
97-03	4WD		G63716	61613 81914	58716 77716	....	....	....	....	....	....	....
	4WD, Exc. PBV 7700#		....	....	....	....	....	G63715	61612 81913	58715 77715	....	....
98	RWD		....	61611 81912	58714 77714	....	....	....	....	....	....	....
	RWD; Exc Lightning Model		G63714	....	....	....	....	G63778	61638 81892	58778 77778	....	49237 <sup>7</sup>
97	4.9L FI		....	....	....	....	42967	....	....	....	....	....
	RWD		G63714	61611 81912	58714 77714	....	....	....	....	....	....	....
	RWD; Exc Lightning Model		....	....	....	....	....	G63778	61638 81892	58778 77778	....	49237 <sup>7</sup>
85-96	RWD		G63414	61520 <sup>6</sup> 81490	58414 <sup>6</sup> 77414 <sup>6</sup>	....	34057 <sup>8</sup>	G63406	61547 81082	58406	....	43167 <sup>8</sup> 49214 <sup>7</sup>
84-96	3.8L FI		....	....	....	....	42967	....	....	....	....	....
80-96	4WD, Con o sin Suspensión Quad detrás del Eje Delantero; Exc. Kit de Levantamiento		G63414 <sup>6</sup>	61520 <sup>6</sup> 81490	58414 <sup>6</sup> 77414 <sup>6</sup>	....	34057 <sup>8</sup>	....	....	....	....	....
	4WD, Exc. Kit de Levantamiento		....	....	....	....	....	G63461	61530 81510	58461 77461	....	49217 <sup>7</sup>
	4WD, Suspensión Quad adelante del Eje Delantero; Exc. Kit de Levantamiento		G63410 <sup>6</sup>	61546 <sup>6</sup>	58410 <sup>6</sup> 77410 <sup>6</sup>	....	....	....	....	....	....	....
87-90	5L FI		....	....	....	....	42967	....	....	....	....	....
84-86	3.8L MFI		....	....	....	....	....	....	....	....	....	42958
80-86	Kit de Levantamiento de 3-4"		G63445 <sup>50</sup>	....	....	....	....	G63439 <sup>50</sup>	....	....	....	....
	4WD, Suspensión Quad c/ Kit de Levantamiento de 3-4" adelante del Eje Delantero		G63446 <sup>6</sup>	....	....	....	....	....	....	....	....	....
86	5L FI		....	....	....	....	42967	....	....	....	....	42958
80-84	RWD		G63414	61520 <sup>6</sup> 81490	58414 <sup>6</sup> 77414 <sup>6</sup>	....	34057 <sup>8</sup>	G63409	61554 81710	58409 77409 <sup>9</sup>	....	43142 <sup>8</sup> 49197 <sup>7</sup>
78-79	4WD, Detrás del Eje Delantero		G63396	....	....	....	....	....	....	....	....	....
	4WD, Extended Cab Pickup Exc. Kit de Levantamiento		G63398	....	....	....	....	....	....	....	....	....
	4WD; Suspensión Quad Amortiguador Largo; Exc. Ranger XLT Model y Kit de Levantamiento		G63511 <sup>6</sup>	61551 <sup>6</sup>	....	....	....	....	....	....	....	....
77-79	4WD, Cab & Chassis Kit de Levantamiento de 3-4" Exc. Suspensión Quad		G63445 <sup>50</sup>	....	....	....	....	G63447 <sup>50</sup>	....	....	....	....
	4WD, Standard Cab Pickup Kit de Levantamiento de 3-4" Exc. Suspensión Quad		G63445 <sup>50</sup>	....	....	....	....	G63447 <sup>50</sup>	....	....	....	....
	4WD; Exc. Kit de Levantamiento		....	....	....	....	....	G63387	61647 81285	58387	....	49178 <sup>7</sup>
75-79	RWD		G63386	61521 <sup>6</sup> 81394	58386	....	34058 <sup>8</sup>	G63350	61518 81242	58350	....	49173 <sup>7</sup>
	RWD, Standard Cab Pickup		....	....	....	....	....	....	....	....	....	43099 <sup>9</sup>
72-79	desde 2a. Serie 72		....	....	....	....	70169	....	....	....	....	....
79	4.7L DOHC, FI		....	....	....	....	42965	....	....	....	....	42959
77	4WD		G63396	....	....	....	....	....	....	....	....	....
75-76	4WD; Exc. Kit de Levantamiento		....	82033	....	....	....	G63387	61647 81285	58387	....	49178 <sup>7</sup>
	4WD; Kit de Levantamiento; Exc. Extended Cab		....	....	....	....	....	G63447 <sup>50</sup>	....	....	....	....

6 Se recomienda que cuando se reemplacen amortiguadores "quad", los 4 sean de la misma serie.

8 Paquetes en pares

7 Paquetes en pares; kit de mangueras de aire incluido

50 Para proteger la barra del pistón, se recomienda utilizar el kit Bellows No.141242.

# AMORTIGUADORES Y STRUTS

Año	Notas de Aplicación	Front					Rear				
		Ultra	ProGuard\ Guardian	LTV\ Max Control	Protector de Strut\ Bases de Strut	HiJacker\ Soporte\ Hidráulico	Ultra	ProGuard\ Guardian	LTV\ Max Control	Protector de Strut\ Bases de Strut	HiJacker\ Soporte\ Hidráulico

FORD

FORD

## PICKUP 1/2 TON, F-150 ESTABILIZADORES DE DIRECCIÓN

		Delantero	Trasero
97-03	4WD	6861SE <sup>82</sup>	....
	RWD, Coil(FrontSpringType)	6860SE <sup>82</sup>	....
94-96	4WD, Estabilizador de Dirección Sistema Sencillo c/ Vigas Dobles de Tracción	6802SE <sup>84</sup>	....
90-93	Estabilizador de Dirección Sistema Sencillo	6802SE <sup>84</sup>	....
80-89	Todos	6802SE <sup>84</sup>	....
77-79	Estabilizador de Dirección Sistema Dual; Exc. Barra Estabilizadora	6802SE <sup>84</sup>	....
76-79	4WD	14016	....
	4WD, Estabilizador de Dirección Sistema Sencillo	6803SE <sup>84</sup>	....
75-76	RWD	6802SE <sup>84</sup>	....
75	4WD	14016	....

## PICKUP 3/4 TON, F-250 / SUPERDUTY

14-16	RWD, Exc. Offroad Package	⊖ G63622	....	....	....	....	....	....	....	....
12-16	RWD, w/Off Road Package	⊖ G63886	....	....	....	....	....	....	....	....
16	4WD	⊖ G63886	61680	77951	....	....	....	....	....	....
	RWD	⊖	....	58807	....	....	....	....	....	....
14-15	RWD	⊖	....	58807	....	....	....	....	....	....
05-15	4WD	⊖ G63886	61680	77951	....	....	....	....	....	....
05-13	RWD	⊖ G63622	....	58807	....	....	....	....	....	....
00-04	Todos	⊖	....	61732	....	....	....	....	....	....
	4WD	⊖ G63809	61655	58809	....	....	....	....	....	....
	RWD	⊖ G63622	61732	58807	....	....	....	....	....	....
01	4WD 4.6L 8Cyl (281) 2BBL	⊖	....	81821	....	....	....	....	....	....
97-99	4WD, Hasta PBV 8500#, Exc. Superduty	⊖ G63716	61613	58716	....	....	....	....	....	....
	RWD, Hasta PBV 8500#	⊖ G63714	61611	58714	....	....	....	....	....	49237 <sup>7</sup>
99	4WD	⊖ G63809	61655	58809	....	....	....	....	....	....
	RWD	⊖ G63622	....	58807	....	....	....	....	....	....
98	4WD, PBV arriba de 8500#	⊖ G63455	....	77455	....	....	....	....	....	....
97	4WD, PBV arriba de 8500#	⊖ G63455	61614	58455	....	....	....	....	....	49241 <sup>7</sup>
	RWD, PBV arriba de 8500#	⊖ G63414	61520 <sup>6</sup>	58414	....	....	....	....	....	43167 <sup>8</sup>
87-96	4WD	⊖ G63455	61614	58455	....	....	....	....	....	49241 <sup>7</sup>
80-96	RWD	⊖ G63414	61520 <sup>6</sup>	58414 <sup>5</sup>	....	....	....	....	....	43167 <sup>8</sup>
96	RWD, Hasta PBV 8500#	⊖	....	58714	....	....	....	....	....	....
86	4WD	⊖	....	....	....	....	....	....	....	49217 <sup>7</sup>
	4WD, Montaje Inferior Delantero Tipo Abrazadera Exc. Doble Rodado o Kit de Levantamiento	⊖ G63416	....	58416	....	....	....	....	....	....
83-85	4WD, Montaje Inferior Delantero Tipo Abrazadera Exc. Doble Rodado o Kit de Levantamiento	⊖ G63416	....	58416	....	....	....	....	....	49217 <sup>7</sup>
80-82	4WD, Extended Cab Pickup	⊖ G63416	....	58416	....	....	....	....	....	....

6 Se recomienda que cuando se reemplacen amortiguadores "quad", los 4 sean de la 7 Paquetes en pares; kit de mangueras de aire incluido misma serie.

82 Use kit si está señalado. Vea Ref. C para Botas.



8 Paquetes en pares

84 Amortiguador de repuesto para los vehículos con el kit de montaje aftermarket

GRC



# AMORTIGUADORES Y STRUTS

Año	Notas de Aplicación	Front					Rear				
			ProGuard/ Guardian	LTV/ Max Control	Protector de Strut/ Bases de Strut	HiJacker/ Soporte/ Hidráulico		Ultra	ProGuard/ Guardian	LTV/ Max Control	Protector de Strut/ Bases de Strut

**FORD**

**FORD**

## PICKUP 3/4 TON, F-250 / SUPERDUTY (cont)

80-82	4WD, Standard Cab Pickup	I O	G63410	....	58410	....	....	....	....	....	....		
82	4WD	I O	....	61546 <sup>6</sup>	77410 <sup>6</sup>	....	....	....	....	....	....		
	4WD, Montaje Inferior Delantero Tipo Abrazadera Exc. Doble Rodado o Kit de Levantamiento	I O	....	....	....	....	....	....	G63461	61530 81510	58461 77461	....	49217 <sup>7</sup>
80-81	4WD	I O	....	61546 <sup>6</sup>	77410 <sup>6</sup>	....	....	....	G63461	61530 81510	58461 77461	....	49217 <sup>7</sup>
77-79	4WD, Standard Cab Pickup Aplica para toda la serie No. Y20001	I I	G63398	....	....	....	....	....	G63387	81285	58387	....	49178 <sup>7</sup>
75-79	RWD	I O	G63386	61521 <sup>6</sup> 81394	58386	....	....	....	....	....	77377	....	....
	RWD, Cab & Chassis	I O	....	....	....	....	....	....	G63350	61518 81242	....	....	43058 <sup>8</sup> 49127 <sup>7</sup>
	RWD, Extended Cab Pickup	I O	....	....	....	....	....	....	G63377	61519 81484	58377	....	43058 <sup>8</sup> 49127 <sup>7</sup>
	RWD, Standard Cab Pickup	I O	....	....	....	....	....	....	G63350	61518 81242	....	....	43099 <sup>8</sup> 49173 <sup>7</sup>
	RWD; Exc. Extended y Crew Cab	I O	....	....	....	....	....	....	....	....	58350	....	....
72-79	desde 2a. Serie 72	I O	....	....	....	....	....	....	....	....	....	....	70169
79	4WD, Cab & Chassis Aplica para toda la serie No. Y20001	I I	G63398	....	....	....	....	....	G63387	81285	58387	....	49178 <sup>7</sup>
78	4WD, Cab & Chassis Aplica para toda la serie No. Y20001	I I	G63398	....	....	....	....	....	G63387	81285	58387	....	....
75-77	4WD; Toda la serie No. Y20000	I I	G63187	....	....	....	....	....	....	82147	....	....	....
77	4WD, Cab & Chassis Aplica para toda la serie No. Y20001	I I	G63398	....	....	....	....	....	G63387	81285	58387	....	49178 <sup>7</sup>
70-74	Standard Cab Pickup RWD	I I	....	....	....	....	....	....	....	....	58350	....	....
61-62	RWD	I I	....	82038	....	....	....	....	....	....	....	....	....

## PICKUP 3/4 TON, F-250 / SUPERDUTY ESTABILIZADORES DE DIRECCIÓN

		Delantero	Trasero
08-10	4WD	14072	....
05-07	4WD, Exc. Estabilizador de Dirección de EO	6856SE <sup>82</sup>	....
99-06	RWD	6828SE <sup>80</sup>	....
99-04	4WD, Exc. Unidad de EO	6850SE <sup>82</sup>	....
	4WD, Kit de Reemplazo	6855SE <sup>82</sup>	....
99-03	4WD, Con Amortiguador de EO	6854SE <sup>80</sup>	....
97-99	4WD, Barra de Torsion(FrontSpringType)	6861SE <sup>82</sup>	....
	RWD, Coil(FrontSpringType)	6860SE <sup>82</sup>	....
97-98	4WD, PBV arriba de 8600# y HD	6862SE <sup>82</sup>	....
80-96	4WD, Estabilizador de Dirección Sistema Sencillo	6802SE <sup>84</sup>	....
77-79	4WD, Power Steering Estabilizador de Dirección Sistema Sencillo	6805SE <sup>80</sup>	....
75-79	RWD, Estabilizador de Dirección Sistema Sencillo	6802SE <sup>84</sup>	....
75-77	4WD, Manual Steering Estabilizador de Dirección Sistema Sencillo	6803SE <sup>84</sup>	....

## PICKUP 1 TON, F-350 / SUPERDUTY

05-12	4WD	I O	G63886	61680	77951	....	....	....	....	....			
	4WD; Rodado Sencillo; Exc. Cab y Chassis	I O	....	....	....	....	....	....	G63888	61682	77952	....	....
	RWD	I O	G63622	....	58807 77807	....	....	....	G64010	61713	....	....	....
05-07	4WD; Doble Rodada Trasera; Exc. Cab y Chassis	I O	....	....	....	....	....	....	G63887	61681	....	....	....
05-06	4WD, Cab & Chassis	I O	....	....	....	....	....	....	G63964	....	....	....	....
01-04	RWD	I O	G63622	61732	58807 77807	....	....	....	G63808	61654	58808 77808	....	....

6 Se recomienda que cuando se reemplacen amortiguadores "quad", los 4 sean de la misma serie.

8 Paquetes en pares

82 Use kit si está señalado. Vea Ref. C para Botas.

7 Paquetes en pares; kit de mangueras de aire incluido

80 No requiere soportes para el montaje, instalar sobre montajes de EO Vea Ref. C para Botas.

84 Amortiguador de repuesto para los vehículos con el kit de montaje aftermarket GRC

# AMORTIGUADORES Y STRUTS

Año	Notas de Aplicación	Front					Rear				
		Ultra	ProGuard/ Guardian	LTV/ Max Control	Protector de Strut/ Bases de Strut	HiJacker/ Soporte/ Hidráulico	Ultra	ProGuard/ Guardian	LTV/ Max Control	Protector de Strut/ Bases de Strut	HiJacker/ Soporte/ Hidráulico

FORD

FORD



## PICKUP 1 TON, F-350 / SUPERDUTY (cont)

99-04	Todos	○	.....	61732	.....	.....	.....	.....	.....	.....	.....	.....	.....	.....
	4WD	○	G63809	61655 61732	58809 77809	.....	.....	.....	.....	○	G63810	61656 58810 77810	.....	.....
	Super Duty 4x2	○	.....	61653 61732	.....	.....	.....	.....	.....	○	.....	.....	.....	.....
99-00	RWD	○	G63622	81490 61732	58807 77807	.....	.....	.....	.....	○	G63808	61654 58808 77808	.....	.....
	RWD 5.4L 8Cyl (330) MFI	○	G63414	61520 61732	.....	.....	.....	.....	.....	○	.....	81710	.....	.....
96-98	Super Duty 4x2	○	.....	61653	.....	.....	.....	.....	.....	○	.....	.....	.....	.....
94-97	4WD 5L 8Cyl (302) FI	○	G63455	.....	.....	.....	.....	.....	.....	○	.....	.....	.....	.....
86-97	4WD	○	G63455	61614 81821	58455 77455	.....	.....	42952	.....	○	.....	.....	.....	.....
	4WD, Doble Rodada Trasera	○	.....	.....	.....	.....	.....	.....	.....	○	G63461	61530 81510	58461 77461	.....
	4WD, Exc. Doble Rodada Trasera	○	.....	.....	.....	.....	.....	.....	.....	○	.....	.....	58456	.....
80-97	Eje Trasero Doble Rodado	○	.....	.....	.....	.....	.....	70169	.....	○	.....	.....	.....	.....
	RWD	○	G63414	61520 <sup>6</sup> 81490	58414 <sup>5</sup> 77414 <sup>5</sup>	.....	.....	42967	.....	○	.....	.....	.....	.....
	RWD, Doble Rodada Trasera	○	.....	.....	.....	.....	.....	.....	.....	○	G63409	61554 81710	58409 77409 <sup>6</sup>	.....
	RWD, Exc. Doble Rodada Trasera	○	.....	.....	.....	.....	.....	.....	.....	○	G63406	61547 81082	58406	.....
86-92	4WD 5L 8Cyl (302) FI	○	G63455	.....	.....	.....	.....	.....	.....	○	.....	.....	.....	.....
86-90	4WD 5.8L 8Cyl (351) SOHC; TBI	○	G63455	.....	.....	.....	.....	.....	.....	○	.....	.....	.....	.....
83-85	5L 8Cyl (302) FI	○	G63410	61546	.....	.....	.....	42952	.....	○	.....	.....	.....	.....
82-85	4WD, Montaje Inferior Delantero Tipo Abrazadera Exc. Doble Rodado o Kit de Levantamiento	○	G63416	.....	58416	.....	.....	.....	.....	○	G63461	61530 81510	58461 77461	.....
81-82	5L 8Cyl (302) FI	○	.....	.....	.....	.....	.....	42952	.....	○	.....	.....	.....	.....
80-81	4WD	○	G63410	61546 <sup>6</sup>	58410 77410 <sup>5</sup>	.....	.....	.....	.....	○	.....	.....	77461	.....
	4WD, Doble Rodada Trasera	○	.....	.....	.....	.....	.....	.....	.....	○	G63461	61530 81510	58461	.....
80	5L 8Cyl (302) FI	○	.....	61546	.....	.....	.....	42952	.....	○	.....	.....	.....	.....
75-79	RWD	○	.....	61521 <sup>6</sup> 81394	58386	.....	.....	34058 <sup>8</sup> 70169	.....	○	.....	.....	.....	.....
	RWD, Cab & Chassis	○	.....	.....	.....	.....	.....	70169	.....	○	.....	.....	.....	43099 <sup>9</sup> 49173 <sup>7</sup> 70172
	RWD, Extended Cab Pickup	○	G63396	.....	.....	.....	.....	70169	.....	○	G63350	61518	58350	.....
	RWD, Standard Cab Pickup	○	G63386	.....	.....	.....	.....	70169	.....	○	G63377	61519 81484	58377 77377	.....
	RWD; Supercab	○	.....	.....	.....	.....	.....	70169	.....	○	.....	81242	.....	.....
67-79	Todos	○	.....	.....	.....	.....	.....	70169	.....	○	.....	.....	.....	.....
	5L FI	○	.....	.....	.....	.....	.....	42952 70169	.....	○	.....	.....	.....	.....
	RWD	○	.....	.....	.....	.....	.....	42965 70169	.....	○	.....	.....	.....	.....
79	4WD	○	G63398	.....	.....	.....	.....	70169	.....	○	G63387	61647 81285	58387	.....
78	4WD 5L 8Cyl (302) FI	○	G63455	.....	.....	.....	.....	70169	.....	○	G63377	.....	.....	.....
	5L 8Cyl (302) FI	○	.....	61614 81821	.....	.....	.....	70169	.....	○	.....	61519 81484	.....	.....
74-77	4.7L 8Cyl (289) DOHC; MFI	○	.....	61614 81821	.....	.....	.....	70169	.....	○	.....	61519 81484	.....	.....

6 Se recomienda que cuando se reemplacen amortiguadores "quad", los 4 sean de la 7 Paquetes en pares; kit de mangueras de aire incluido misma serie.

8 Paquetes en pares



































































# AMORTIGUADORES Y STRUTS

Año	Notas de Aplicación	Front					Rear				
			Ultra	ProGuard/ Guardian	LTV/ Max Control	Protector de Strut/ Bases de Strut	HiJacker/ Soporte/ Hidráulico		Ultra	ProGuard/ Guardian	LTV/ Max Control

**FORD**

**FORD**

## PICKUP 1 TON, F-350 / SUPERDUTY (cont)

74-77	4WD 4.7L 8Cyl (289) DOHC; MFI		G63455	....	....	....	70169		G63377	....	....	....	70172
67-77	4.7L DOHC, MFI		....	....	....	....	42952 70169		....	....	....	....	70172
77	4WD 5L 8Cyl (302) FI		G63455	....	....	....	70169		....	....	....	....	70172
	5L 8Cyl (302) FI		....	61614 81821	....	....	70169		....	....	....	....	70172
76	4WD 5L 8Cyl (302) FI		G63455	....	....	....	70169		G63377	....	....	....	70172
	5L 8Cyl (302) FI		....	61614 81821	....	....	70169		....	61519 81484	....	....	70172
74	4WD 5L 8Cyl (302) FI		G63455	....	....	....	70169		G63377	....	....	....	70172
	5L 8Cyl (302) FI		....	61614 81821	....	....	70169		....	61519 81484	....	....	70172
71-73	4.7L 8Cyl (289) DOHC; MFI		....	61614 81821	....	....	70169		G63377	61519 81484	....	....	70172
67-73	4WD 4.7L 8Cyl (289) DOHC; MFI		G63455	....	....	....	70169		....	....	....	....	70172
	4WD 5L 8Cyl (302) FI		G63455	....	....	....	70169		....	....	....	....	70172
	5L 8Cyl (302) FI		....	61614 81821	....	....	70169		G63377	61519 81484	....	....	70172
67-70	4.7L 8Cyl (289) DOHC; FI		....	....	....	....	70169		G63377	61519 81484	....	....	70172
70	4.7L 8Cyl (289) DOHC; MFI		....	61614 81821	....	....	70169		....	81484	....	....	70172
67-69	4.7L 8Cyl (289) DOHC; MFI		....	61614 81821	....	....	70169		....	....	....	....	70172
67	4WD 5.8L 8Cyl (352) SOHC; TBI		G63455	....	....	....	70169		....	....	....	....	70172
	5.8L 8Cyl (352) SOHC; MFI		....	....	....	....	70169		G63377	61519 81484	....	....	70172
	5.8L 8Cyl (352) SOHC; TBI		....	61614 81821	....	....	70169		....	....	....	....	70172
	5.8L SOHC; TBI		....	....	....	....	42952 70169		....	....	....	....	70172
65-66	4.7L 8Cyl (289) DOHC; FI		....	....	....	....	....		G63405	....	....	....	....
	4.7L 8Cyl (289) DOHC; MFI		....	61614 81821	....	....	....		....	81510	....	....	....
	4.7L DOHC; MFI		....	....	....	....	42952		....	....	....	....	....
	4WD 4.7L 8Cyl (289) DOHC; MFI		G63455	....	....	....	....		....	....	....	....	....
	4WD 5.8L 8Cyl (352) TBI		G63455	....	....	....	....		....	....	....	....	....
	4WD 5L 8Cyl (302) FI		G63455	....	....	....	....		....	....	....	....	....
	5.8L TBI		....	....	....	....	42952		....	....	....	....	....
	5L 8Cyl (302) FI		....	61614 81821	....	....	....		G63405	81510	....	....	....
5L FI		....	....	....	....	42952		....	....	....	....	....	
66	5.8L 8Cyl (352) SOHC; MFI		....	....	....	....	....		G63405	....	....	....	....
	5.8L 8Cyl (352) TBI		....	61614 81821	....	....	....		....	81510	....	....	....
65	5.8L 8Cyl (352) SOHC; FI		....	....	....	....	....		G63405	....	....	....	....
	5.8L 8Cyl (352) SOHC; VTEC		....	61614	....	....	....		....	....	....	....	....
	5.8L 8Cyl (352) TBI		....	81821	....	....	....		....	81510	....	....	....

### PICKUP 1 TON, F-350 / SUPERDUTY ESTABILIZADORES DE DIRECCIÓN

		Delantero	Trasero
08-10	4WD	14072	....
99-06	RWD	6828SE <sup>80</sup>	....
99-04	4WD, Exc. Unidad de EO	6850SE <sup>82</sup>	....

80 No requiere soportes para el montaje, instalar sobre montajes de EO. Vea Ref. C para Botas.

82 Use kit si está señalado. Vea Ref. C para Botas.

# AMORTIGUADORES Y STRUTS

Año	Notas de Aplicación	Front					Rear				
		Ultra	ProGuard\ Guardian	LTV\ Max Control	Protector de Strut\ Bases de Strut	HiJacker\ Soporte\ Hidráulico	Ultra	ProGuard\ Guardian	LTV\ Max Control	Protector de Strut\ Bases de Strut	HiJacker\ Soporte\ Hidráulico

FORD

FORD

## PICKUP 1 TON, F-350 / SUPERDUTY ESTABILIZADORES DE DIRECCIÓN (cont)

		Delantero	Trasero
99-04	4WD, Kit de Reemplazo	6855SE <sup>82</sup>	....
99-03	4WD, Con Amortiguador de EO	6854SE <sup>80</sup>	....
95-97	4WD	6826SE <sup>80</sup>	....
92-96	RWD, Estabilizador de Dirección Sistema Dual	6802SE <sup>84</sup>	....
89-91	RWD, Estabilizador de Dirección Sistema Sencillo	6802SE <sup>84</sup>	....
82-88	Estabilizador de Dirección Sistema Sencillo, c/ Barra Estabilizadora	6802SE <sup>84</sup>	....
79-81	RWD, Estabilizador de Dirección Sistema Dual	6802SE <sup>84</sup>	....
79	4WD, Power Steering Estabilizador de Dirección Sistema Sencillo	6805SE <sup>80</sup>	....
75-78	Estabilizador de Dirección Sistema Dual	6802SE <sup>84</sup>	....
75-77	Manual Steering Estabilizador de Dirección Sistema Sencillo	6803SE <sup>84</sup>	....

## PICKUP P100 ESTABILIZADORES DE DIRECCIÓN

		Delantero	Trasero
65-67	Estabilizador de Dirección Sistema Sencillo	6802SE <sup>84</sup>	....

## PICKUP P350

76	Todos	○ ○ ○	....	61500	....	....	....	....	....	....
	Hasta PBV 8000#	○ ○ ○	G63405	61500	77405	....	....	....	....	....
	Hasta PBV 8000#	○ ○ ○	....	61500	....	....	43048	....	....	....
68-75	Hasta PBV 8000#	○ ○ ○	G63405	61500 81147	77405	....	....	....	....	....
	Hasta PBV 8000#	○ ○ ○	....	....	....	....	43048	....	....	....

## PICKUP P350 ESTABILIZADORES DE DIRECCIÓN

		Delantero	Trasero
68-73	Estabilizador de Dirección Sistema Sencillo	6802SE <sup>84</sup>	....

## PICKUP P400

75-76	Hasta PBV 8000#	○ ○ ○	G63405	61500 81147	77405	....	....	....	....	....
	Hasta PBV 8000#	○ ○ ○	....	....	....	....	43048	....	....	....

## PICKUP, F-450 SUPERDUTY

09-12	Todos	○ ○ ○	....	....	58944	....	....	....	....	....
	Cab & Chassis - Crew Cab	○ ○ ○	....	....	58944	....	....	....	....	....
07-08	Todos	○ ○ ○	G63969	....	58944 77967	....	....	....	....	....
	Cab & Chassis - Crew Cab	○ ○ ○	G63969	....	58944 77967	....	....	....	....	....
07	4 X 2	○ ○ ○	G63969	....	58944 77967	....	....	....	77968 58945	....
	4 X 4	○ ○ ○	G63969	....	58944 77967	....	....	....	77969 58945	....
05-06	Todos	○ ○ ○	G63969	....	77967	....	....	....	G63963	....
	4 X 2	○ ○ ○	G63969	....	77967	....	....	....	G63963	77968
	4 X 4	○ ○ ○	G63969	....	77967	....	....	....	G63963	77969
99-04	Todos	○ ○ ○	G63809	61655	58809 77809	....	....	....	G63811	61657 58811 77461
97	Todos	○ ○ ○	G63692	....	....	....	....	....	G63409	61554 58409 77409 <sup>8</sup>

## PICKUP, F-450 SUPERDUTY ESTABILIZADORES DE DIRECCIÓN

		Delantero	Trasero
08-10	4 X 4	14072	....
01-04	4 X 4	6854SE	....
99-00	4 X 4, Con Amortiguador de EO	6854SE <sup>80</sup>	....



6 Se recomienda que cuando se reemplacen amortiguadores "quad", los 4 sean de la misma serie.

82 Use kit si está señalado. Vea Ref. C para Botas.

80 No requiere soportes para el montaje, instalar sobre montajes de EO Vea Ref. C para Botas.

84 Amortiguador de repuesto para los vehículos con el kit de montaje aftermarket GRC



















# AMORTIGUADORES Y STRUTS

Año	Notas de Aplicación	Front					Rear				
			ProGuard\ Guardian	LTV\ Max Control	Protector de Strut\ Bases de Strut	HiJacker\ Soporte\ Hidráulico		Ultra	ProGuard\ Guardian	LTV\ Max Control	Protector de Strut\ Bases de Strut

## FORD

## FORD



### PICKUP, F-550 SUPERDUTY

10-12	Todos		....	....	58944	....	....		....	....	58942 58945	....	....
08-09	Todos		....	....	....	....	....		....	....	58942	....	....
07	Todos		G63969	....	77967	....	....		....	....	58942	....	....
	4 X 2		G63969	....	77967	....	....		....	....	77968 58942	....	....
	4 X 4		G63969	....	77967	....	....		....	....	77969 58942	....	....
05-06	Todos		G63969	....	77967	....	....		G63963	....	....	....	....
	4 X 2		G63969	....	77967	....	....		G63963	....	77968	....	....
	4 X 4		G63969	....	77967	....	....		G63963	....	77969	....	....
99-04	Todos		G63809	61655	58809 77809	....	....		G63811	61657	58811 77461	....	....





































### PICKUP, F-550 SUPERDUTY ESTABILIZADORES DE DIRECCIÓN

		Delantero		Trasero	
08-10	4 X 4	14072		....	
99-04	4 X 4	6854SE		....	

### RANCHERO

60-65	Todos		....	....	....	....		....	81270	....	....	....
-------	-------	---	------	------	------	------	---	------	-------	------	------	------

### RANGER

13-14	Todos		....	....	....	....		G64131 <sup>4</sup>	....	....	....	....	
12	Todos		G63678	....	77678	....	....		G63775	81918	....	....	
	4WD		G63678	61623 81893	77678	....	....		G63775	61629 81918	77524	....	
	RWD, Torsion(FrontSpringType)		G63678	61623 81893	77678	....	....		G63775	61629 81918	77524	....	
	RWD; Coil (FrontSpringType)		G63772	61626 81916	77772 77678	....	....		G63773 G63775	61627 81917 81918	77525	....	43167 <sup>8</sup>
06-11	4WD		G63678	61623 81893	77678	....	....		G63775	61629 81918	77524	....	....
	RWD, Barra de Torsion(FrontSpringType)		G63678	61623 81893	77678	....	....		G63775	61629 81918	77524	....	....
	RWD; Coil (FrontSpringType)		G63772	61626 81916	77772	....	....		G63773	61627 81917	77525	....	43167 <sup>8</sup>
06	RWD, Coil(FrontSpringType)		....	....	....	....		....	....	....	....	49223 <sup>7</sup>	
01-05	Edge, 4WD, RWD		G63678	61623 81893	77678	....	....		G63775	61629 81918	77524	....	....
	Exc. Modelos Edge, EV, Splash y Deportivo		....	....	....	....	....		G63773	61627 81917	77525	....	....
	RWD, Suspensión con Resorte Delantero Exc. Modelos Sport, STX y Tremor con Barra de Torsion		G63772	61626 81916	77772	....	....		....	....	....	....	....
98-05	RWD		....	....	....	....		....	....	....	....	43167 <sup>8</sup> 49223 <sup>7</sup>	
98-00	4WD		G63678	61623 81893	77678	....	....		G63775	61629 81918	77524	....	....
	Exc. Modelos Edge, EV, Splash y Deportivo		G63772	61626 81916	77772	....	....		G63773	61627 81917	77525	....	....
90-97	Todos		G63614	61561 81744	58929 77614	....	34076 <sup>8</sup>		....	....	....	....	....
	4WD		G63614	61561 81744	58929 77614	....	34076 <sup>8</sup>		G63524	61573 81905	77524	....	....
	RWD		G63614	61561 81744	58929 77614	....	34076 <sup>8</sup>		G63525	61559 81730	77525	....	43167 <sup>8</sup> 49223 <sup>7</sup>
87-89	Exc. Opción High Ryder		G63414	61520 <sup>6</sup> 81490	77414 <sup>6</sup>	....	34057 <sup>8</sup>		....	....	....	....	

4 Número de futuro, las cantidades disponibles Q4 2016.  
7 Paquetes en pares; kit de mangueras de aire incluido

6 Se recomienda que cuando se reemplacen amortiguadores "quad", los 4 sean de la misma serie.  
8 Paquetes en pares

# AMORTIGUADORES Y STRUTS

Año	Notas de Aplicación	Front					Rear				
		Ultra	ProGuard\ Guardian	LTV\ Max Control	Protector de Strut\ Bases de Strut	HiJacker\ Soporte\ Hidráulico	Ultra	ProGuard\ Guardian	LTV\ Max Control	Protector de Strut\ Bases de Strut	HiJacker\ Soporte\ Hidráulico

## FORD

## FORD

### RANGER (cont)

89	4WD	.....	.....	.....	.....	.....	○	G63524	.....	.....	.....	.....
	4WD	.....	.....	.....	.....	.....	○	.....	61534 81540	.....	.....	.....
	4WD, Fab. desde 2/89; Vehículos con perno de 12mm en montaje inferior trasero	.....	.....	.....	.....	.....	○	.....	81905	77524	.....	.....
	4WD, Opción High Ryder	○	G63603	.....	.....	.....	○	.....	61573	.....	.....	.....
	RWD, Fab. desde 2/89; Vehículos con perno de 12mm en montaje inferior trasero	.....	.....	.....	.....	.....	○	G63525	61559 81730	77525	.....	49223 <sup>7</sup>
	RWD, Fab. hasta 2/89; Vehículos con perno 10mm y 12mm en montaje inferior trasero	.....	.....	.....	.....	.....	○	.....	61533 81539	.....	.....	43165 <sup>8</sup> 49207 <sup>7</sup>
87-88	4WD	.....	.....	.....	.....	.....	○	G63420	61534 81540	.....	.....	.....
	4WD, Opción High Ryder	○	G63603	.....	.....	.....	○	.....	.....	.....	.....	.....
	RWD	.....	.....	.....	.....	.....	○	.....	61533 81539	.....	.....	43165 <sup>8</sup> 49207 <sup>7</sup>
83-86	Todos	○	G63414	61520 <sup>6</sup> 81490	77414 <sup>6</sup>	.....	.....	.....	.....	.....	.....	.....
	4WD	○	G63414	61520 <sup>6</sup> 81490	77414 <sup>6</sup>	.....	.....	○	G63420	61534 81540	.....	.....
	RWD	○	G63414	61520 <sup>6</sup> 81490	77414 <sup>6</sup>	.....	.....	○	.....	61533 81539	.....	43165 <sup>8</sup> 49207 <sup>7</sup>

### RANGER ESTABILIZADORES DE DIRECCIÓN

		Delantero	Trasero
83-97	Estabilizador de Dirección Sistema Sencillo	6802SE <sup>84</sup>	.....

### TRANSIT

12-13	Todos	.....	.....	.....	.....	.....	○	G64063	.....	.....	.....	.....
10-11	Todos	↓	G52220	.....	.....	.....	○	G64063	.....	.....	.....	.....
07-09	Todos	.....	.....	.....	.....	.....	○	G64063	.....	.....	.....	.....

### TRANSIT CONNECT

10-13	Izquierdo	↓	G52369	.....	.....	.....	○	G64114	.....	.....	.....	.....
	Derecho	↓	G52370	.....	.....	.....	○	G64114	.....	.....	.....	.....

### VAN 1/2 TON, ECONOLINE / CLUB WAGON

12-14	Todos	○	G63622	81744	.....	.....	34076 <sup>6</sup>	○	G63623	61646 81828	58623 77623	.....	49178 <sup>7</sup>
10-11	Todos	○	G63622	61591 81744	58929 77608	.....	34076 <sup>6</sup>	○	G63623	61595 81828	58623 77623	.....	49178 <sup>7</sup>
08-09	Todos	○	G63622	61591 81744	58929 77608	.....	34076 <sup>6</sup>	○	G63623	61595	58624	.....	49178 <sup>7</sup>
92-07	Todos	○	G63929	61591 81744	58929 77608	.....	34076 <sup>6</sup>	○	G63624	61595 81833	58624	.....	49178 <sup>7</sup>
75-91	Todos	.....	.....	.....	.....	.....	.....	○	.....	.....	.....	.....	70170
	Todos	○	G63500	81694	.....	.....	.....	○	G63350	61518 81242	58350	.....	43099 <sup>8</sup> 49173 <sup>7</sup> 70170
69-74	Todos	○	.....	82012	.....	.....	.....	○	G63377	61519 81484	77377	.....	43058 <sup>8</sup> 49127 <sup>7</sup>
68	A finales de 1968	.....	.....	.....	.....	.....	.....	○	.....	82007	.....	.....	.....

### VAN 1/2 TON, ECONOLINE / CLUB WAGON ESTABILIZADORES DE DIRECCIÓN



		Delantero	Trasero
95-01	Kit de Repuesto	6858SE	.....
69-74	Estabilizador de Dirección Sistema Sencillo c/ Eje de Doble Viga en I	6802SE <sup>84</sup>	.....

6 Se recomienda que cuando se reemplacen amortiguadores "quad", los 4 sean de la misma serie.

8 Paquetes en pares

7 Paquetes en pares; kit de mangueras de aire incluido  
84 Amortiguador de repuesto para los vehículos con el kit de montaje aftermarket GRC

# AMORTIGUADORES Y STRUTS

Año	Notas de Aplicación	Front					Rear				
			Ultra	ProGuard\ Guardian	LTV\ Max Control	Protector de Strut\ Bases de Strut	HiJacker\ Soporte\ Hidráulico		Ultra	ProGuard\ Guardian	LTV\ Max Control

**FORD**

**FORD**

## VAN 3/4 TON, ECONOLINE / CLUB WAGON / SUPERDUTY

03-14	Todos	I O	G63622	81744	58622 77614	....	34076 <sup>8</sup>	I O	G63623	61646 81828	58623 77623	....	49178 <sup>7</sup>
92-02	Todos	I O	G63622	61591 81744	58622 77614	....	34076 <sup>8</sup>	I O	G63623	61646 81828	58623 77623	....	49178 <sup>7</sup>
85-91	Todos	I O	....	....	....	....	70169	I O	....	....	....	....	....
	Todos	I O	G63386	61521 <sup>6</sup> 81394	58386	....	34058 <sup>8</sup> 70169	I O	G63387	61647 81285	58387	....	49178 <sup>7</sup>
75-84	Todos	I O	G63386	61521 <sup>6</sup> 81394	58386	....	34058 <sup>8</sup>	I O	G63387	61647 81285	58387	....	49178 <sup>7</sup>
69-74	Todos	I O	....	82012	....	....	....	I O	G63377	61519 81484	77377	....	43058 <sup>8</sup> 49127 <sup>7</sup>

## VAN 3/4 TON, ECONOLINE / CLUB WAGON / SUPERDUTY ESTABILIZADORES DE DIRECCIÓN

		Delantero	Trasero
95-01	Kit de Repuesto	6858SE	....
74-79	QuadraVan Special	6803SE <sup>84</sup>	....
69-74	Estabilizador de Dirección Sistema Sencillo c/ Eje de Doble Viga en I	6802SE <sup>84</sup>	....

## VAN 1 TON, ECONOLINE / CLUB WAGON / SUPERDUTY

12-14	Todos	I O	G63622	81744	58622 77614	....	34076 <sup>8</sup>	I O	G63623	61646 81828	58623 77623	....	49178 <sup>7</sup>
	Exc. Cutaway Chassis	I O	G63622	81744	58622 77614	....	34076 <sup>8</sup>	I O	G63623	61646 81828	58623 77623	....	49178 <sup>7</sup>
	Exc. Paquete de Ambulancia y Manejo	I O	G63622	81744	77614 58622	....	34076 <sup>8</sup>	I O	G63623	61646 81828	58623 77623	....	49178 <sup>7</sup>
08-11	Exc. Cutaway Chassis	I O	G63622	61591 81744	58622 77614	....	34076 <sup>8</sup>	I O	G63623	61646 81828	58623 77623	....	49178 <sup>7</sup>
11	Todos	I O	G63622	61591 81744	58622 77614	....	34076 <sup>8</sup>	I O	G63623	61646 81828	58623 77623	....	49178 <sup>7</sup>
	Exc. Paquete de Ambulancia y Manejo	I O	G63622	61591 81744	77614 58622	....	34076 <sup>8</sup>	I O	G63623	81828 61646	58623 77623	....	49178 <sup>7</sup>
10	Todos	I O	G63622	61591 81744	58622 77614	....	34076 <sup>8</sup>	I O	G63623	61646 81828	58623	....	49178 <sup>7</sup>
	Exc. Paquete de Ambulancia y Manejo	I O	G63622	61591 81744	77614 58622	....	34076 <sup>8</sup>	I O	G63623	81828 61646	58623	....	49178 <sup>7</sup>
09	Todos	I O	G63622	61591 81744	77614	....	34076 <sup>8</sup>	I O	....	....	....	....	49178 <sup>7</sup>
	Exc. Paquete de Ambulancia y Manejo	I O	G63622	61591 81744	77614	....	34076 <sup>8</sup>	I O	....	81828	....	....	49178 <sup>7</sup>
07-08	Todos	I O	G63622	61591 81744	77614	....	34076 <sup>8</sup>	I O	....	....	77623	....	49178 <sup>7</sup>
	Conversión a Motorhome	I O	G63622	61591 81744	77614	....	34076 <sup>8</sup>	I O	....	....	58623 77623	....	49178 <sup>7</sup>
	Cutaway Chassis	I O	G63622	61591 81744	58622 77614	....	34076 <sup>8</sup>	I O	....	....	77623	....	49178 <sup>7</sup>
	Exc. Paquete de Ambulancia y Manejo	I O	G63622	61591 81744	77614	....	34076 <sup>8</sup>	I O	....	81828	77623	....	49178 <sup>7</sup>
07	Exc. Cutaway Chassis	I O	G63622	61591 81744	58622 77614	....	34076 <sup>8</sup>	I O	G63623	61646 81828	58623 77623	....	49178 <sup>7</sup>
04-06	Exc. Cutaway Chassis	I O	G63622	61591 81744	58622 77614	....	34076 <sup>8</sup>	I O	G63623	61646 81828	58623 77623	....	49178 <sup>7</sup>
06	Todos	I O	G63622	61591 81744	77614	....	34076 <sup>8</sup>	I O	....	....	....	....	49178 <sup>7</sup>
	Exc. Paquete de Ambulancia y Manejo	I O	G63622	61591 81744	77614	....	34076 <sup>8</sup>	I O	....	81828	....	....	49178 <sup>7</sup>
04-05	Todos	I O	G63622	61591 81744	77614	....	34076 <sup>8</sup>	I O	....	61646 81828	....	....	49178 <sup>7</sup>
	Exc. Paquete de Ambulancia y Manejo	I O	G63622	61591 81744	77614	....	34076 <sup>8</sup>	I O	....	81828 61646	....	....	49178 <sup>7</sup>
05	Conversión a Motorhome	I O	G63622	61591 81744	77614	....	34076 <sup>8</sup>	I O	....	61646 81828	77623	....	49178 <sup>7</sup>
	Cutaway Chassis	I O	G63622	61591 81744	58622 77614	....	34076 <sup>8</sup>	I O	G63623	61646 81828	58623	....	49178 <sup>7</sup>
04	Conversión a Motorhome	I O	G63622	61591 81744	58622 77614	....	34076 <sup>8</sup>	I O	....	61646 81828	58623 77623	....	49178 <sup>7</sup>

6 Se recomienda que cuando se reemplacen amortiguadores "quad", los 4 sean de la misma serie.

8 Paquetes en pares

7 Paquetes en pares; kit de mangueras de aire incluido

84 Amortiguador de repuesto para los vehículos con el kit de montaje aftermarket GRC



# AMORTIGUADORES Y STRUTS

Año	Notas de Aplicación	Front					Rear				
		Ultra	ProGuard\ Guardian	LTV\ Max Control	Protector de Strut\ Bases de Strut	HiJacker\ Soporte\ Hidráulico	Ultra	ProGuard\ Guardian	LTV\ Max Control	Protector de Strut\ Bases de Strut	HiJacker\ Soporte\ Hidráulico

FORD

FORD

## VAN 1 TON, ECONOLINE / CLUB WAGON / SUPERDUTY (cont)

04	Cutaway Chassis	⌋ ○	G63622	61591 81744	77614	....	34076 <sup>6</sup>	⌋ ○	G63623	61646 81828	....	....	49178 <sup>7</sup>
01-03	Todos	⌋ ○	G63622	61591 81744	58622 77614	....	34076 <sup>6</sup>	⌋ ○	G63623	61646 81828	58623 77623	....	49178 <sup>7</sup>
	Cutaway Chassis	⌋ ○	G63622	61591 81744	58622 77614	....	34076 <sup>6</sup>	⌋ ○	G63623	61646 81828	58623 77623	....	49178 <sup>7</sup>
03	Conversión a Motorhome	⌋ ○	G63622	61591 81744	77614 58622	....	34076 <sup>6</sup>	⌋ ○	G63623	61646 81828	77623 58623	....	49178 <sup>7</sup>
	Exc. Cutaway Chassis	⌋ ○	G63622	61591 81744	58622 77614	....	34076 <sup>6</sup>	⌋ ○	G63623	61646 81828	77623 58623	....	49178 <sup>7</sup>
01-02	Conversión a Motorhome	⌋ ○	G63622	61591 81744	77614 58622	....	34076 <sup>6</sup>	⌋ ○	G63623	61646 81828	58623 77623	....	49178 <sup>7</sup>
96-00	Cutaway Chassis	⌋ ○	G63622	61591 81744	58622	....	34076 <sup>6</sup>	⌋ ○	G63623	61646 81828	58623 77623	....	49178 <sup>7</sup>
92-00	Todos	⌋ ○	....	61591 81744	....	....	34076 <sup>6</sup>	⌋ ○	....	61646 81828	....	....	49178 <sup>7</sup>
00	Conversión a Motorhome	⌋ ○	G63622	61591 81744	58622 77614	....	34076 <sup>6</sup>	⌋ ○	....	61646 81828	....	....	49178 <sup>7</sup>
99	Conversión a Motorhome	⌋ ○	....	61591 81744	58622 77614	....	34076 <sup>6</sup>	⌋ ○	....	61646 81828	58623	....	49178 <sup>7</sup>
98	Conversión a Motorhome	⌋ ○	....	61591 81744	77614	....	34076 <sup>6</sup>	⌋ ○	....	61646 81828	....	....	49178 <sup>7</sup>
96-97	Conversión a Motorhome	⌋ ○	....	61591 81744	77614	....	34076 <sup>6</sup>	⌋ ○	....	61646 81828	58623	....	49178 <sup>7</sup>
95	Conversión a Motorhome	⌋ ○	G63622	61591 81744	77614	....	34076 <sup>6</sup>	⌋ ○	....	61646 81828	58623	....	49178 <sup>7</sup>
	Cutaway Chassis	⌋ ○	....	61591 81744	58622	....	34076 <sup>6</sup>	⌋ ○	G63623	61646 81828	58623 77623	....	49178 <sup>7</sup>
94	Conversión a Motorhome	⌋ ○	....	61591 81744	77614	....	34076 <sup>6</sup>	⌋ ○	....	61646 81828	58623	....	49178 <sup>7</sup>
	Cutaway Chassis	⌋ ○	G63622	61591 81744	58622	....	34076 <sup>6</sup>	⌋ ○	G63623	61646 81828	58623 77623	....	49178 <sup>7</sup>
93	Conversión a Motorhome	⌋ ○	G63622	61591 81744	77614	....	34076 <sup>6</sup>	⌋ ○	....	61646 81828	....	....	49178 <sup>7</sup>
	Cutaway Chassis	⌋ ○	....	61591 81744	58622	....	34076 <sup>6</sup>	⌋ ○	G63623	61646 81828	58623 77623	....	49178 <sup>7</sup>
92	Conversión a Motorhome	⌋ ○	....	61591 81744	77614	....	34076 <sup>6</sup>	⌋ ○	....	61646 81828	....	....	49178 <sup>7</sup>
	Cutaway Chassis	⌋ ○	G63622	61591 81744	58622	....	34076 <sup>6</sup>	⌋ ○	G63623	61646 81828	58623 77623	....	49178 <sup>7</sup>
85-91	Todos	⌋ ○	....	....	....	....	70169	⌋ ○	....	....	....	....	....
	Todos	⌋ ○	....	....	58386	....	34058 <sup>8</sup> 70169	⌋ ○	....	....	58387	....	49178 <sup>7</sup>
	Conversión a Motorhome	⌋ ○	G63386	....	....	....	70169	⌋ ○	G63387	....	....	....	....
	Exc. Conversión Motorhome	⌋ ○	....	61521 <sup>6</sup> 81394	58386	....	34058 <sup>8</sup> 70169	⌋ ○	....	61647 81285	58387	....	49178 <sup>7</sup>
77-84	Todos	⌋ ○	....	....	58386	....	34058 <sup>8</sup>	⌋ ○	....	....	58387	....	49178 <sup>7</sup>
	Conversión a Motorhome	⌋ ○	G63386	....	58386	....	34058 <sup>8</sup>	⌋ ○	G63387	....	58387	....	49178 <sup>7</sup>
75-84	Exc. Conversión Motorhome	⌋ ○	....	61521 <sup>6</sup> 81394	58386	....	34058 <sup>8</sup>	⌋ ○	....	61647 81285	58387	....	49178 <sup>7</sup>
75-76	Conversión a Motorhome	⌋ ○	G63386	....	....	....	....	⌋ ○	G63387	....	....	....	....
69-74	Todos	⌋ ○	....	82012	....	....	....	⌋ ○	G63377	61519 81484	77377	....	43058 <sup>8</sup> 49127 <sup>7</sup>

## VAN 1 TON, ECONOLINE / CLUB WAGON / SUPERDUTY ESTABILIZADORES DE DIRECCIÓN

		Delantero		Trasero	
95-01	Kit de Repuesto	6858SE		....	

## WINDSTAR

95-03	Todos	⌋ ○	G55685	....	....	142399 <sup>54</sup>	....	⌋ ○	....	....	....	....	....
	Coil(RearSpringType)	⌋ ○	G55685	....	....	....	....	⌋ ○	G63676	81882	....	....	43173 <sup>8</sup> 49233 <sup>7</sup>



6 Se recomienda que cuando se reemplacen amortiguadores "quad", los 4 sean de la misma serie.

8 Paquetes en pares

7 Paquetes en pares; kit de mangueras de aire incluido  
54 Kit con Montaje y Rodamiento. Es probable que reutilizar algunas partes del E.O.





# AMORTIGUADORES Y STRUTS

Año	Notas de Aplicación	Front					Rear				
			ProGuard\ Guardian	LTV\ Max Control	Protector de Strut\ Bases de Strut	HiJacker\ Soporte\ Hidráulico		ProGuard\ Guardian	LTV\ Max Control	Protector de Strut\ Bases de Strut	HiJacker\ Soporte\ Hidráulico

## FORD

## FORD

### WINDSTAR (cont)

94-03	Todos		G55685	....	....	....	....	....	....	....	....	....
	Coil (RearSpring Type)		G55685	....	....	....	....	....	61625	....	....	....

## GMC

## GMC





### ACADIA

07-16	Todos		....	....	....	....	....	G64040	....	....	....	....
-------	-------	---	------	------	------	------	------	--------	------	------	------	------



### ACADIA LIMITED

17	Todos		....	....	....	....	....	G64040	....	....	....	....
----	-------	---	------	------	------	------	------	--------	------	------	------	------

### CANYON

04-12	RWD		....	....	....	....	....	....	....	77422	....	43162 <sup>8</sup> 49213 <sup>7</sup>
	RWD, D Standard Suspensión; Exc. Z71 Offroad Package		....	....	....	....	....	G63882	....	....	....	....
10-11	Barra de Torsion(FrontSpringType)		....	....	....	....	....	G63879	....	....	....	....
04-11	RWD, Coil(FrontSpringType) Exc. Paquete Z71 Off Road		G51850	....	....	....	....	....	....	....	....	....
04-09	Barra de Torsion(FrontSpringType)		G63884	....	....	....	....	G63879	....	....	....	....

### ENVOY

02-09	Todos		....	....	....	143241 <sup>53</sup>	....	....	....	....	....	....
	Coil(RearSpringType)		....	....	....	143241 <sup>53</sup>	....	....	77971	....	....	....
03-06	Air(RearSpringType)		....	....	....	143241 <sup>53</sup>	....	G64014	....	....	....	....











### ENVOY XL

02-06	Todos		....	....	....	....	....	....	77971	....	....	....
-------	-------	---	------	------	------	------	------	------	-------	------	------	------

### ENVOY XUV

04-05	Todos		....	....	....	....	....	....	77971	....	....	....
-------	-------	---	------	------	------	------	------	------	-------	------	------	------

### JIMMY

05	Todos		....	....	....	....	....	G63422	81482	58422 77422	....	....
	4WD		G63423	61531 81516	58423 <sup>50</sup> 77423	142316 <sup>53</sup>	....	G63422	61528 81482	58422 77422	....	43162 <sup>8</sup> 49213 <sup>7</sup>
92-04	Todos		....	....	....	142316 <sup>53</sup>	....	G63422	61528 81482	58422 77422	....	43162 <sup>8</sup> 49213 <sup>7</sup>
	4WD		G63423	61531 81516	58423 <sup>50</sup> 77423	142316 <sup>53</sup>	....	G63422	61528 81482	58422 77422	....	43162 <sup>8</sup> 49213 <sup>7</sup>
	RWD		G63421	61504 81750	77421	142316 <sup>53</sup>	34051 <sup>8</sup>	G63422	61528 81482	58422 77422	....	43162 <sup>8</sup> 49213 <sup>7</sup>
73-91	Exc. Kit de Levantamiento		....	....	....	....	....	G63349	61524 81164	77349	....	43111 <sup>8</sup> 49155 <sup>7</sup>
	4WD; Con Kit de Levantamiento de 4"; Exc. Suspensión Quad		....	....	58437 <sup>50</sup>	....	....	G63438 <sup>50</sup>	....	58438 <sup>50</sup>	....	....
	4WD; Exc. Suspensión Quad y Kit de Elevación		G63347 <sup>50</sup>	61516 81113	58347	....	43107 <sup>8</sup>	....	....	58349	....	....
	4WD; Suspensión Quad Amortiguador Corto; Exc. Kit de Levantamiento		G63908 <sup>8</sup>	....	....	....	....	....	....	....	....	....
	4WD; Suspensión Quad Amortiguador Largo; Exc. Kit de Levantamiento		G63906 <sup>8</sup>	61522 <sup>8</sup> 81496 <sup>8</sup>	58906 <sup>8</sup>	....	....	....	....	....	....	....

6 Se recomienda que cuando se reemplacen amortiguadores "quad", los 4 sean de la misma serie.

8 Paquetes en pares

53 Montaje de Strut. Es probable reutilizar algunas partes del E.O.

7 Paquetes en pares; kit de mangueras de aire incluido

50 Para proteger la barra del pistón, se recomienda utilizar el kit Bellows No.141242.

# AMORTIGUADORES Y STRUTS

Año	Notas de Aplicación	Front					Rear				
		Ultra	ProGuard/ Guardian	LTV/ Max Control	Protector de Strut/ Bases de Strut	HiJacker/ Soporte/ Hidráulico	Ultra	ProGuard/ Guardian	LTV/ Max Control	Protector de Strut/ Bases de Strut	HiJacker/ Soporte/ Hidráulico

**GMC**

**GMC**

## JIMMY (cont)

73-84	RWD	○	G63355	61525 81039	77355	....	34036 <sup>8</sup>	○	....	....	....	....	....
70-72	4WD	○	....	....	....	....	....	○	....	....	....	....	49107 <sup>7</sup>
	RWD; Resorte Trasero	○	....	....	....	....	....	○	....	....	....	....	43062 <sup>8</sup>
	4WD	○	....	....	....	....	....	○	G63371	....	....	....	....
	4WD; Exc. Suspensión Quad y Kit de Elevación	○	G63347 <sup>50</sup>	61516 81113	58347	....	43107 <sup>8</sup>	○	....	....	....	....	....
	RWD	○	G63355	61525 81039	77355	....	34036 <sup>8</sup>	○	G63306	82003	....	....	....

## JIMMY ESTABILIZADORES DE DIRECCIÓN

		Delantero		Trasero	
73-91	Amortiguador de reemplazo HD para vehículos con estabilizador de EO	6804SE <sup>80</sup>		....	
	Amortiguador de reemplazo para vehículos con el kit de montaje de repuesto GRC	6802SE <sup>84</sup>		....	
	Amortiguador de reemplazo para vehículos con estabilizador de EO	14017		....	
	Sin Estabilizador de Dirección de EO	6849SE <sup>82</sup>		....	
70-72	4WD; Estabilizador de Dirección Sistema Dual K5	6802SE <sup>84</sup>		....	
	4WD; Estabilizador de Dirección Sistema Sencillo K-5	6803SE <sup>84</sup>		....	

## MICROBUS

90	5.7L MFI	○	....	....	....	....	42961	○	....	....	....	....	....
----	----------	---	------	------	------	------	-------	---	------	------	------	------	------

## PICKUP

55-59	Todos	○	....	82047	....	....	....	○	....	....	....	....	....
53-54	Todos	○	....	81270	....	....	....	○	....	....	....	....	....

## PICKUP 1/2 TON, C15 / C1500

88-99	Todos	○	G63489	61544 81668	58489 77489	....	....	○	G63488	61543 81667	58488 77488	....	....	43163 <sup>8</sup> 49218 <sup>7</sup>
88-90	5.7L MFI	○	G63489	61544 81668	58489 77489	....	42961	○	G63488	61543 81667	58488 77488	....	....	42958 43163 <sup>8</sup> 49218 <sup>7</sup>
81-86	4.8L DOHC; MFI	○	G63355	61525 81039	77355	....	42961 34036 <sup>8</sup>	○	G63349	61524 81164	58349 77349	....	....	43111 <sup>8</sup> 49155 <sup>7</sup>
73-86	Todos	○	G63355	61525 81039	77355	....	34036 <sup>8</sup>	○	G63349	61524 81164	58349 77349	....	....	43111 <sup>8</sup> 49155 <sup>7</sup>
82-85	4.8L DOHC, MFI	○	G63355	61525 81039	77355	....	34036 <sup>8</sup>	○	G63349	61524 81164	58349 77349	....	....	42958 43111 <sup>8</sup> 49155 <sup>7</sup>
81-84	5.7L MFI	○	G63355	61525 81039	77355	....	42961 34036 <sup>8</sup>	○	G63349	61524 81164	58349 77349	....	....	42958 43111 <sup>8</sup> 49155 <sup>7</sup>
80-84	4.1L 4BBL	○	G63355	61525 81039	77355	....	34036 <sup>8</sup>	○	G63349	61524 81164	58349 77349	....	....	42958 43111 <sup>8</sup> 49155 <sup>7</sup>
	4.1L 4bbl	○	G63355	61525 81039	77355	....	42961 34036 <sup>8</sup>	○	G63349	61524 81164	58349 77349	....	....	43111 <sup>8</sup> 49155 <sup>7</sup>
67-72	Todos	○	G63355	61525 81039	77355	....	34036 <sup>8</sup>	○	....	....	....	....	....	43062 <sup>8</sup>
	Resorte Trasero	○	G63355	61525 81039	77355	....	34036 <sup>8</sup>	○	....	82003	....	....	....	49107 <sup>7</sup> 43062 <sup>8</sup>
	Resorte Trasero de Hojas Múltiples	○	G63355	61525 81039	77355	....	34036 <sup>8</sup>	○	....	....	....	....	....	49162 <sup>7</sup> 43062 <sup>8</sup>
	Leaf(RearSpringType)	○	G63355	61525 81039	77355	....	34036 <sup>8</sup>	○	....	....	....	....	....	43093 43062 <sup>8</sup>
	RWD; Resorte Trasero de Hojas Múltiples	○	G63355	61525 81039	77355	....	34036 <sup>8</sup>	○	G63306	....	....	....	....	43062 <sup>8</sup>

## PICKUP 1/2 TON, C15 / C1500 ESTABILIZADORES DE DIRECCIÓN

		Delantero		Trasero	
88-99	RWD	6852SE <sup>82</sup>		....	
73-86	Estabilizador de Dirección Sistema Sencillo	6802SE <sup>84</sup>		....	

7 Paquetes en pares; kit de mangueras de aire incluido

50 Para proteger la barra del pistón, se recomienda utilizar el kit Bellows No.141242.



82 Use kit si está señalado. Vea Ref. C para Botas.

8 Paquetes en pares

80 No requiere soportes para el montaje, instalar sobre montajes de EO Vea Ref. C para Botas.

84 Amortiguador de repuesto para los vehículos con el kit de montaje aftermarket GRC























# AMORTIGUADORES Y STRUTS

Año	Notas de Aplicación	Front					Rear				
			Ultra	ProGuard\ Guardian	LTV\ Max Control	Protector de Strut\ Bases de Strut	HiJacker\ Soporte\ Hidráulico		Ultra	ProGuard\ Guardian	LTV\ Max Control

**GMC**

**GMC**



## PICKUP 1/2 TON, K15 / K1500

88-99	Todos		G63818	....	58901 77609	....	....		G63488	61543 81667	58488 <sup>50</sup> 77488	....	43163 <sup>8</sup> 49218 <sup>7</sup>
81-86	Suspensión Quad Amortiguador Corto; Exc. Kit de Levantamiento		G63908 <sup>6</sup>	....	....	....	....		....	....	....	....	....
	Suspensión Quad Amortiguador Largo; Exc. Kit de Levantamiento		G63906 <sup>6</sup>	61522 <sup>6</sup> 81496 <sup>6</sup>	58906 <sup>6</sup>	....	....		....	....	....	....	....
75-86	Exc. Suspensión Quad y Kit de Levantamiento		G63347	61516 81113	58347	....	43107 <sup>8</sup>		....	....	58349	....	43111 <sup>8</sup> 49155 <sup>7</sup>
73-86	Con Kit de Levantamiento de 4"; Exc. Suspensión Quad		....	....	58437 <sup>50</sup>	....	....		G63438 <sup>50</sup>	....	58438 <sup>50</sup>	....	....
	Exc. Kit de Levantamiento		....	....	....	....	....		G63349	61524 81164	77349	....	....
73-74	Exc. Suspensión Quad y Kit de Levantamiento		G63347	61516 81113	58347	....	43107 <sup>8</sup>		....	....	58349	....	49155 <sup>7</sup>
71-72	Todos		....	....	....	....	43107 <sup>8</sup>		G63371	....	....	....	....
	Exc. Suspensión Quad y Kit de Levantamiento		G63347	61516 81113	58347	....	43107 <sup>8</sup>		G63371	....	....	....	....
69-70	Todos		....	....	....	....	43107 <sup>8</sup>		....	....	....	....	....
	Exc. Suspensión Quad y Kit de Levantamiento		G63347	61516 81113	58347	....	43107 <sup>8</sup>		....	....	....	....	....

## PICKUP 1/2 TON, K15 / K1500 ESTABILIZADORES DE DIRECCIÓN

		Delantero		Trasero	
88-99	Estabilizador de Dirección Sistema Sencillo	6807SE <sup>80</sup>		....	
73-86	Todos	14017		....	
	Estabilizador de Dirección Sistema Dual	6802SE <sup>84</sup>		....	
	Estabilizador de Dirección Sistema Sencillo	6804SE <sup>80</sup>		....	
69-72	Estabilizador de Dirección Sistema Dual	6802SE <sup>84</sup>		....	
	Estabilizador de Dirección Sistema Sencillo	6803SE <sup>84</sup>		....	













## PICKUP 1/2 TON, R1500

87	Todos		G63355	61525 81039	77355	....	34036 <sup>8</sup>		G63349	61524 81164	58349 77349	....	43111 <sup>8</sup> 49155 <sup>7</sup>
----	-------	---	--------	----------------	-------	------	--------------------	---	--------	----------------	----------------	------	--

## PICKUP 1/2 TON, R1500 ESTABILIZADORES DE DIRECCIÓN

		Delantero		Trasero	
87	Estabilizador de Dirección Sistema Sencillo	6802SE <sup>84</sup>		....	



## PICKUP 1/2 TON, V1500

87	Con Kit de Levantamiento de 4"; Exc. Suspensión Quad		....	....	58437 <sup>50</sup>	....	....		G63438 <sup>50</sup>	....	58438 <sup>50</sup>	....	....
	Exc. Kit de Levantamiento		G63347	....	....	....	43107 <sup>8</sup>		G63349	61524 81164	58349 77349	....	....
	Exc. Suspensión Quad y Kit de Levantamiento		....	....	58347	....	....	....		....	....	....	....
	Suspensión Quad Amortiguador Corto; Exc. Kit de Levantamiento		G63908 <sup>6</sup>	61516 81113 <sup>6</sup>	....	....	....	....		....	....	....	....
	Suspensión Quad Amortiguador Largo; Exc. Kit de Levantamiento		G63906 <sup>6</sup>	61522 <sup>6</sup> 81496 <sup>6</sup>	58906 <sup>6</sup>	....	....	....		....	....	....	....
	Suspensión Quad Exc. Kit de Levantamiento		....	....	....	....	....	....		....	....	....	43111 <sup>8</sup> 49155 <sup>7</sup>

## PICKUP 1/2 TON, V1500 ESTABILIZADORES DE DIRECCIÓN

		Delantero		Trasero	
87	Todos	14017		....	
	Estabilizador de Dirección Sistema Dual	6802SE <sup>84</sup>		....	
	Estabilizador de Dirección Sistema Sencillo	6804SE <sup>80</sup>		....	

## PICKUP 3/4 TON, C25 / C2500

88-00	Todos		G63489	61544 81668	58489 77489	....	....		G63488	61543 81667	58488 77488	....	43163 <sup>8</sup> 49218 <sup>7</sup>
-------	-------	---	--------	----------------	----------------	------	------	---	--------	----------------	----------------	------	--

6 Se recomienda que cuando se reemplacen amortiguadores "quad", los 4 sean de la misma serie.

8 Paquetes en pares

80 No requiere soportes para el montaje, instalar sobre montajes de EO Ve a Ref. C para Botas.

7 Paquetes en pares; kit de mangueras de aire incluido

50 Para proteger la barra del pistón, se recomienda utilizar el kit Bellows No.141242.

84 Amortiguador de repuesto para los vehículos con el kit de montaje aftermarket  
GRC

# AMORTIGUADORES Y STRUTS

Año	Notas de Aplicación	Front					Rear				
		Ultra	ProGuard\ Guardian	LTV\ Max Control	Protector de Strut\ Bases de Strut	HiJacker\ Soporte\ Hidráulico	Ultra	ProGuard\ Guardian	LTV\ Max Control	Protector de Strut\ Bases de Strut	HiJacker\ Soporte\ Hidráulico

GMC

GMC

## PICKUP 3/4 TON, C25 / C2500 (cont)

88-91	5.7L MFI	⊗	G63489	61544 81668	58489 77489	....	42961	⊗	G63488	61543 81667	58488 77488	....	42958 43163 <sup>8</sup> 49218 <sup>7</sup>
87	5.7L MFI	⊗	....	....	....	....	42961	⊗	....	....	....	....	42958
85-86	Crew Cab Pickup	⊗	....	....	77355	....	....	⊗	G63366	61649 81174 81164	58366	....	....
83-86	Todos	⊗	....	....	....	....	....	⊗	....	81164	....	....	....
	Exc. Extended Cab	⊗	G63355	61525 81039	....	....	34036 <sup>8</sup>	⊗	....	81164	....	....	....
79-86	Cab & Chassis	⊗	....	....	77355	....	....	⊗	G63349	61524 81164	58349 77349	....	43111 <sup>8</sup> 49155 <sup>7</sup>
	Standard Cab Pickup	⊗	....	....	77355	....	....	⊗	G63349	61524 81164	58349 77349	....	43111 <sup>8</sup> 49155 <sup>7</sup>
83	Crew Cab Pickup	⊗	....	....	77355	....	....	⊗	G63366	61649 81174 81164	58366	....	....
79-82	Crew Cab Pickup	⊗	....	....	77355	....	....	⊗	G63366	61649 81174	58366	....	....
	Exc. Extended Cab	⊗	G63355	61525 81039	....	....	34036 <sup>8</sup>	⊗	....	....	....	....	....
75-78	Cab & Chassis	⊗	....	....	....	....	....	⊗	....	61524 81164	58349 77349	....	43111 <sup>8</sup> 49155 <sup>7</sup>
	Crew Cab Pickup	⊗	....	....	....	....	....	⊗	G63366	61649 81174	58366	....	....
	Exc. Extended Cab	⊗	G63355	61525 81039	77355	....	34036 <sup>8</sup>	⊗	G63349	....	....	....	....
	Standard Cab Pickup	⊗	....	....	....	....	....	⊗	....	61524 81164	58349 77349	....	43111 <sup>8</sup> 49155 <sup>7</sup>
73-74	Todos	⊗	G63355	61525 81039	77355	....	34036 <sup>8</sup>	⊗	....	....	....	....	43111 <sup>8</sup> 49155 <sup>7</sup>
	Crew Cab Pickup	⊗	G63355	61525 81039	77355	....	34036 <sup>8</sup>	⊗	....	61649	....	....	43111 <sup>8</sup> 49155 <sup>7</sup>
	Crew Cab Pickup	⊗	G63355	61525 81039	77355	....	34036 <sup>8</sup>	⊗	G63366	....	....	....	43111 <sup>8</sup> 49155 <sup>7</sup>
	Exc. Crew Cab y Bonus Cab	⊗	G63355	61525 81039	77355	....	34036 <sup>8</sup>	⊗	G63349	61524	58349 77349	....	43111 <sup>8</sup> 49155 <sup>7</sup>
67-72	Todos	⊗	G63355	61525 81039	77355	....	34036 <sup>8</sup>	⊗	....	....	....	....	43062 <sup>8</sup>
	Resorte Trasero	⊗	G63355	61525 81039	77355	....	34036 <sup>8</sup>	⊗	....	82003	....	....	49107 <sup>7</sup> 43062 <sup>8</sup>
	Resorte Trasero de Hojas Múltiples	⊗	G63355	61525 81039	77355	....	34036 <sup>8</sup>	⊗	....	....	....	....	49162 <sup>7</sup> 43062 <sup>8</sup>
	Leaf(RearSpringType)	⊗	G63355	61525 81039	77355	....	34036 <sup>8</sup>	⊗	....	....	....	....	43093 43062 <sup>8</sup>
	RWD; Resorte Trasero de Hojas Múltiples	⊗	G63355	61525 81039	77355	....	34036 <sup>8</sup>	⊗	G63306	....	....	....	43062 <sup>8</sup>
66	Todos	⊗	....	....	77355	....	....	⊗	....	....	....	....	43093

## PICKUP 3/4 TON, C25 / C2500 ESTABILIZADORES DE DIRECCIÓN

		Delantero	Trasero
92-99	RWD, Exc. Estabilizador de Dirección de EO	6852SE <sup>82</sup>	....
88-91	RWD	6852SE <sup>82</sup>	....
67-86	Estabilizador de Dirección Sistema Sencillo	6802SE <sup>84</sup>	....

## PICKUP 3/4 TON, K25 / K2500

88-00	Todos	⊗	G63609	61542 81726	58609 77609	....	....	⊗	G63488	61543 81667	58488 77488	....	43163 <sup>8</sup> 49218 <sup>7</sup>
81-86	Suspensión Quad Amortiguador Corto; Exc. Kit de Levantamiento	⊗	G63908 <sup>6</sup>	....	....	....	....	⊗	....	....	....	....	....
	Suspensión Quad Amortiguador Largo; Exc. Kit de Levantamiento	⊗	G63906 <sup>6</sup>	61522 <sup>6</sup> 81496 <sup>6</sup>	58906 <sup>6</sup>	....	....	⊗	....	....	....	....	....
73-86	Con Kit de Levantamiento de 4"; Exc. Suspensión Quad	⊗	....	....	58437 <sup>50</sup>	....	....	⊗	G63438 <sup>50</sup>	....	58438 <sup>50</sup>	....	....

6 Se recomienda que cuando se reemplacen amortiguadores "quad", los 4 sean de la misma serie.

8 Paquetes en pares

82 Use kit si está señalado. Vea Ref. C para Botas.

7 Paquetes en pares; kit de mangueras de aire incluido

50 Para proteger la barra del pistón, se recomienda utilizar el kit Bellows No.141242.

84 Amortiguador de repuesto para los vehículos con el kit de montaje aftermarket GRC

# AMORTIGUADORES Y STRUTS

Año	Notas de Aplicación	Front					Rear				
		Ultra	ProGuard\ Guardian	LTV\ Max Control	Protector de Strut\ Bases de Strut	HiJacker\ Soporte\ Hidráulico	Ultra	ProGuard\ Guardian	LTV\ Max Control	Protector de Strut\ Bases de Strut	HiJacker\ Soporte\ Hidráulico

**GMC**

**GMC**

## PICKUP 3/4 TON, K25 / K2500 (cont)

86	Exc. Kit de Levantamiento	.....	.....	.....	.....	.....	.....	.....	.....	.....	.....	.....	.....	.....
	Exc. Suspensión Quad y Kit de Levantamiento	○ G63347	61516 81113	58347	.....	43107 <sup>8</sup>	○	G63349	61524 81164	77349	.....	.....	43111 <sup>8</sup>	49155 <sup>7</sup>
73-85	Exc. Kit de Levantamiento	.....	.....	.....	.....	.....	.....	.....	.....	.....	.....	.....	.....	.....
	Exc. Suspensión Quad y Kit de Levantamiento	○ G63347	61516 81113	58347	.....	43107 <sup>8</sup>	○	G63349	61524 81164	77349	.....	.....	43111 <sup>8</sup>	49155 <sup>7</sup>
71-72	Todos	.....	.....	.....	.....	.....	.....	.....	.....	.....	.....	.....	.....	.....
	Exc. Suspensión Quad y Kit de Levantamiento	○ G63347	61516 81113	58347	.....	43107 <sup>8</sup>	○	G63371	.....	.....	.....	.....	.....	.....
69-70	Exc. Suspensión Quad y Kit de Levantamiento	○ G63347	61516 81113	58347	.....	43107 <sup>8</sup>	○	G63371	.....	.....	.....	.....	.....	.....

## PICKUP 3/4 TON, K25 / K2500 ESTABILIZADORES DE DIRECCIÓN

		Delantero		Trasero	
99-00	4WD, PBV 9200 con Amortiguador de EO 15059138, 15155638	6853SE <sup>82</sup>		.....	
88-99	Estabilizador de Dirección Sistema Sencillo	6807SE <sup>80</sup>		.....	
73-86	Todos	14017		.....	
	Estabilizador de Dirección Sistema Dual	6802SE <sup>84</sup>		.....	
	Estabilizador de Dirección Sistema Sencillo	6804SE <sup>80</sup>		.....	
67-72	Estabilizador de Dirección Sistema Dual	6802SE <sup>84</sup>		.....	
	Estabilizador de Dirección Sistema Sencillo	6803SE <sup>84</sup>		.....	

## PICKUP 3/4 TON, R2500

87-89	Crew Cab Pickup	.....	.....	.....	.....	.....	.....	.....	.....	.....	.....	.....	.....	.....
	Exc. Crew Cab y Bonus Cab	○ G63355	61525 81039	77355	.....	34036 <sup>8</sup>	○	G63349	61524 81164	58349 77349	.....	.....	43111 <sup>8</sup>	49155 <sup>7</sup>

## PICKUP 3/4 TON, R2500 ESTABILIZADORES DE DIRECCIÓN

		Delantero		Trasero	
87-89	Estabilizador de Dirección Sistema Sencillo	6802SE <sup>84</sup>		.....	

## PICKUP 3/4 TON, V2500

87	Con Kit de Levantamiento de 4"; Exc. Suspensión Quad	○	.....	58437 <sup>50</sup>	.....	.....	○	G63438 <sup>50</sup>	.....	58438 <sup>50</sup>	.....	.....	.....	.....
	Exc. Kit de Levantamiento	○ G63347	.....	.....	.....	43107 <sup>8</sup>	○	G63349	61524 81164	58349 77349	.....	.....	43111 <sup>8</sup>	49155 <sup>7</sup>
	Exc. Suspensión Quad y Kit de Levantamiento	○	.....	58347	.....	.....	○	.....	.....	.....	.....	.....	.....	.....
	Suspensión Quad Amortiguador Corto; Exc. Kit de Levantamiento	○ G63906 <sup>6</sup>	61516 81113 <sup>6</sup>	.....	.....	.....	.....	.....	.....	.....	.....	.....	.....	.....
	Suspensión Quad Amortiguador Largo; Exc. Kit de Levantamiento	○ G63906 <sup>6</sup>	61522 <sup>6</sup> 81496 <sup>6</sup>	58906 <sup>6</sup>	.....	.....	.....	.....	.....	.....	.....	.....	.....	.....

## PICKUP 3/4 TON, V2500 ESTABILIZADORES DE DIRECCIÓN

		Delantero		Trasero	
87	Todos	14017		.....	
	AN49	6802SE <sup>84</sup>		.....	
	Estabilizador de Dirección Sistema Sencillo	6804SE <sup>80</sup>		.....	

## PICKUP 1 TON, C35/3500

01-02	Todos	.....	.....	.....	.....	.....	.....	.....	.....	.....	.....	.....	.....	43163
	Eje Delantero Rígido	.....	.....	.....	.....	.....	.....	G63488	.....	77488	.....	.....	.....	43163
	Extended & Standard Cab; Eje Delantero Rígido HD	.....	.....	.....	.....	.....	.....	.....	81667	.....	.....	.....	.....	43163
98-00	Eje Delantero Rígido HD	.....	81668	.....	.....	.....	.....	.....	.....	77488	.....	.....	.....	.....

6 Se recomienda que cuando se reemplacen amortiguadores "quad", los 4 sean de la misma serie.

8 Paquetes en pares

80 No requiere soportes para el montaje, instalar sobre montajes de EO Vea Ref. C para Botas.

84 Amortiguador de repuesto para los vehículos con el kit de montaje aftermarket GRC

7 Paquetes en pares; kit de mangueras de aire incluido

50 Para proteger la barra del pistón, se recomienda utilizar el kit Bellows No.141242.

82 Use kit si está señalado. Vea Ref. C para Botas.



# AMORTIGUADORES Y STRUTS

Año	Notas de Aplicación	Front					Rear				
		Ultra	ProGuard\ Guardian	LTV\ Max Control	Protector de Strut\ Bases de Strut	HiJacker\ Soporte\ Hidráulico	Ultra	ProGuard\ Guardian	LTV\ Max Control	Protector de Strut\ Bases de Strut	HiJacker\ Soporte\ Hidráulico

**GMC**

**GMC**

## PICKUP 1 TON, C35/3500 ESTABILIZADORES DE DIRECCIÓN

		Delantero	Trasero
91-93	Estabilizador de Dirección Sistema Sencillo Pickup HD	6807SE <sup>80</sup>	....
75-86	Crew Cab Pickup	6802SE <sup>84</sup>	....
72-74	Todos	6802SE <sup>84</sup>	....

## PICKUP 1 TON, K35 / K3500

88-00	Todos	<input type="radio"/> G63609	61542 81726	58609 77609	....	....	<input type="radio"/> G63488	61543 81667	58488 77488	....	43163 <sup>8</sup> 49218 <sup>7</sup>
77-86	Todos	<input type="radio"/> ....	....	58411	....	....	<input type="radio"/> G63675	61642 81921	58412 77412	....	....

## PICKUP 1 TON, K35 / K3500 ESTABILIZADORES DE DIRECCIÓN

		Delantero	Trasero
88-99	Estabilizador de Dirección Sistema Sencillo	6807SE <sup>80</sup>	....
77-86	Todos	14017	....
73-74	Todos	14017	....

## PICKUP 1 TON, R3500

87-91	Todos	<input type="radio"/> G63355	61525 81039	77355	....	34036 <sup>8</sup>	<input type="radio"/> G63366	61649 81174	58366	....	....
-------	-------	------------------------------	----------------	-------	------	--------------------	------------------------------	----------------	-------	------	------

## PICKUP 1 TON, V3000 / V3500

87-91	Todos	<input type="radio"/> ....	....	58411	....	....	<input type="radio"/> G63675	61642 81921	58412 77412	....	....
87-88	Suspensión Quad Amortiguador Largo; Exc. Kit de Levantamiento	<input type="radio"/> ....	81496 <sup>6</sup>	58411	....	....	<input type="radio"/> G63675	61642 81921	58412 77412	....	....

## PICKUP 1 TON, V3000 / V3500 ESTABILIZADORES DE DIRECCIÓN

		Delantero	Trasero
87-91	Todos	14017	....

## PICKUP 1000 SERIES

63-65	Todos	<input type="radio"/> G63355	61525 81039	....	....	34036 <sup>8</sup>	<input type="radio"/> G63306	....	....	....	43093 <sup>8</sup> 49162 <sup>7</sup>
61-62	Todos	<input type="radio"/> ....	82035	....	....	....	<input type="radio"/> ....	82086	....	....	....

## PICKUP 1500 SERIES

63-65	Todos	<input type="radio"/> G63355	61525 81039	77355	....	34036 <sup>8</sup>	<input type="radio"/> G63306	....	....	....	43093 <sup>8</sup> 49162 <sup>7</sup>
61-62	Todos	<input type="radio"/> ....	82035	....	....	....	<input type="radio"/> ....	82086	....	....	....

## PICKUP 2500 SERIES

61-62	Todos	<input type="radio"/> ....	82035	....	....	....	<input type="radio"/> ....	....	....	....	....
-------	-------	----------------------------	-------	------	------	------	----------------------------	------	------	------	------

## PICKUP ESTABILIZADORES DE DIRECCIÓN

		Delantero	Trasero
53-59	Estabilizador de Dirección Sistema Sencillo c/ Eje de Viga en I	6802SE <sup>84</sup>	....

## S15 JIMMY

83-05	Todos	<input type="radio"/> ....	....	....	....	....	<input type="radio"/> ....	....	....	....	70173
	RWD	<input type="radio"/> ....	....	....	....	70171	<input type="radio"/> ....	....	....	....	70173
83-91	Todos	<input type="radio"/> ....	....	....	142316 <sup>53</sup>	....	<input type="radio"/> G63422	61528 81482	58422 77422	....	43162 <sup>8</sup> 49213 <sup>7</sup> 70173
	4WD	<input type="radio"/> G63423	61531 81516	58423 77423	....	....	<input type="radio"/> ....	....	....	....	70173
	RWD	<input type="radio"/> G63421	61504 81750	77421	....	34051 <sup>8</sup>	<input type="radio"/> ....	....	....	....	70173

6 Se recomienda que cuando se reemplacen amortiguadores "quad", los 4 sean de la misma serie.

8 Paquetes en pares

80 No requiere soportes para el montaje, instalar sobre montajes de EO Vea Ref. C para Botas.

7 Paquetes en pares; kit de mangueras de aire incluido

53 Montaje de Strut. Es probable reutilizar algunas partes del E.O.

84 Amortiguador de repuesto para los vehículos con el kit de montaje aftermarket GRC



# AMORTIGUADORES Y STRUTS

Año	Notas de Aplicación	Front					Rear				
		Ultra	ProGuard\ Guardian	LTV\ Max Control	Protector de Strut\ Bases de Strut	HiJacker\ Soporte\ Hidráulico	Ultra	ProGuard\ Guardian	LTV\ Max Control	Protector de Strut\ Bases de Strut	HiJacker\ Soporte\ Hidráulico

**GMC**

**GMC**

## S15 JIMMY ESTABILIZADORES DE DIRECCIÓN

		Delantero	Trasero
83-91	Estabilizador de Dirección Sistema Sencillo; con orificio de montaje de EO en brazo de dirección	6801SE	....

## SAFARI

90-05	Todos	....	....	....	....	....	....	77454	....	43161 <sup>8</sup>
	AWD	G63818	61542 81726	58609 77609	....	....	....	77454	....	43161 <sup>8</sup>
	RWD	G63375 <sup>5</sup>	61555 81713 <sup>5</sup>	77375	....	....	....	77454	....	43161 <sup>8</sup>
85-89	RWD	G63375 <sup>5</sup>	61555 81713 <sup>5</sup>	77375	....	....	....	77454	....	43161 <sup>8</sup>

## SAVANA 4500

15-16	Todos	G63895	61685	....	....	....	....	G63897	61687	77638	....	....
14	Todos	G63895	61685	....	....	....	....	G63897	61687	....	....	....
10-13	Todos	....	....	....	....	....	....	G63897	61687	....	....	....

## SIERRA 1500

18	Todos	....	....	....	....	....	....	....	....	....	....	43181 <sup>8</sup>
	Exc. Suspensión Electrónica Ajustable	....	....	....	....	....	....	....	77412	....	....	43181 <sup>8</sup>
	4WD, Exc. Control de Manejo Electrónico	G57000 <sup>40</sup>	....	....	....	....	....	....	....	....	....	43181 <sup>8</sup>
	RWD, Exc. Suspensión Electrónica Ajustable	....	....	....	....	....	....	....	....	....	....	49235 <sup>7</sup> 43181 <sup>8</sup>
	RWD, Crew Cab Pickup Exc. Control de Manejo Electrónico	G57000 <sup>40</sup>	....	....	....	....	....	....	....	....	....	43181 <sup>8</sup>
	RWD, Extended Cab Pickup Exc. Control de Manejo Electrónico	G57000 <sup>40</sup>	....	....	....	....	....	....	....	....	....	43181 <sup>8</sup>
16-17	Todos	....	....	....	....	....	....	....	77976	....	....	43181 <sup>8</sup>
	Exc. Suspensión Electrónica Ajustable	....	....	....	....	....	....	G63959	....	77412 77976	....	43181 <sup>8</sup>
	4WD, Exc. Control de Manejo Electrónico	G57000 <sup>40</sup>	....	....	....	....	....	....	....	77976	....	43181 <sup>8</sup>
	Exc. Modelo Classic y Suspensión Electrónica Ajustable	....	....	....	....	....	....	....	61690	77976	....	43181 <sup>8</sup>
	RWD, Exc. Suspensión Electrónica Ajustable	....	....	....	....	....	....	....	....	77976	....	49235 <sup>7</sup> 43181 <sup>8</sup>
	RWD, Crew Cab Pickup Exc. Control de Manejo Electrónico	G57000 <sup>40</sup>	....	....	....	....	....	....	....	77976	....	43181 <sup>8</sup>
	RWD, Extended Cab Pickup Exc. Control de Manejo Electrónico	G57000 <sup>40</sup>	....	....	....	....	....	....	....	77976	....	43181 <sup>8</sup>
15	Todos	G51949	....	....	....	....	....	....	....	77976	....	....
	Exc. Suspensión Electrónica Ajustable	G51949	....	....	....	....	....	....	....	77412 77976	....	43181 <sup>8</sup>
	4WD, Exc. Control de Manejo Electrónico	G57000 <sup>40</sup>	....	....	....	....	....	....	....	77976	....	....
	Exc. Modelo Classic y Suspensión Electrónica Ajustable	G51949	....	....	....	....	....	....	61690	77976	....	....
	Exc. Suspensión Electrónica Ajustable	G51949	....	....	....	....	....	....	G63959	....	77976	....
	RWD, Exc. Suspensión Electrónica Ajustable	G51949	....	....	....	....	....	....	....	77976	....	49235 <sup>7</sup>
	RWD, Crew Cab Pickup Exc. Control de Manejo Electrónico	G57000 <sup>40</sup>	....	....	....	....	....	....	....	77976	....	....
	RWD, Extended Cab Pickup Exc. Control de Manejo Electrónico	G57000 <sup>40</sup>	....	....	....	....	....	....	....	77976	....	....

5 Use el kit 140719 para reemplazar partes del EO de montaje inferior cuando los pernos se rompan o los tornillos autoroscantes no se puedan utilizar más.

8 Paquetes en pares

7 Paquetes en pares; kit de mangueras de aire incluido

40 Strut ReadyMount. Ensamble Completo



# AMORTIGUADORES Y STRUTS

Año	Notas de Aplicación	Front					Rear				
		Ultra	ProGuard\ Guardian	LTV\ Max Control	Protector de Strut\ Bases de Strut	HiJacker\ Soporte\ Hidráulico	Ultra	ProGuard\ Guardian	LTV\ Max Control	Protector de Strut\ Bases de Strut	HiJacker\ Soporte\ Hidráulico

GMC

GMC

## SIERRA 1500 (cont)

14	Todos	G51949	....	....	....	....	....	....	77976	....	43181 <sup>5</sup>	
	Exc. Suspensión Electrónica Ajustable	G51949	....	....	....	....	....	....	77412 77976	....	43181 <sup>5</sup>	
	4WD, Exc. Control de Manejo Electrónico	G57000 <sup>40</sup>	....	....	....	....	....	....	77976	....	43181 <sup>5</sup>	
	Exc. Modelo Classic y Suspensión Electrónica Ajustable	G51949	....	....	....	....	....	61690	77976	....	43181 <sup>5</sup>	
	Exc. Suspensión Electrónica Ajustable	G51949	....	....	....	....	....	G63959	77976	....	43181 <sup>5</sup>	
	RWD, Exc. Suspensión Electrónica Ajustable	G51949	....	....	....	....	....	....	77976	....	49235 <sup>7</sup> 43181 <sup>5</sup>	
	RWD, Crew Cab Pickup Exc. Control de Manejo Electrónico	G57000 <sup>40</sup>	....	....	....	....	....	....	77976	....	43181 <sup>5</sup>	
	RWD, Extended Cab Pickup Exc. Control de Manejo Electrónico	G57000 <sup>40</sup>	....	....	....	....	....	....	77976	....	43181 <sup>5</sup>	
13	Todos	....	....	....	....	....	....	....	77976	....	....	
	Exc. Suspensión Electrónica Ajustable	....	....	....	....	....	....	....	77412 77976	....	43181 <sup>5</sup>	
	4WD, Exc. Control de Manejo Electrónico	G57000 <sup>40</sup>	....	....	....	....	....	....	77976	....	....	
	Exc. Modelo Classic y Suspensión Electrónica Ajustable	G51870	....	....	....	143316 <sup>53</sup>	....	G63959	61690	77976	....	....
	RWD, Exc. Suspensión Electrónica Ajustable	....	....	....	....	....	....	....	77976	....	49235 <sup>7</sup>	
	RWD, Crew Cab Pickup Exc. Control de Manejo Electrónico	G57000 <sup>40</sup>	....	....	....	....	....	....	77976	....	....	
	RWD, Extended Cab Pickup Exc. Control de Manejo Electrónico	G57000 <sup>40</sup>	....	....	....	....	....	....	77976	....	....	
11-12	Todos	....	....	....	....	....	....	....	77976	....	43181 <sup>5</sup>	
	Exc. Suspensión Electrónica Ajustable	....	....	....	....	....	....	....	77412 77976	....	43181 <sup>5</sup>	
	4WD, Exc. Control de Manejo Electrónico	G57000 <sup>40</sup>	....	....	....	....	....	....	77976	....	43181 <sup>5</sup>	
	Exc. Modelo Classic y Suspensión Electrónica Ajustable	G51870	....	....	....	143316 <sup>53</sup>	....	G63959	61690	77976	....	43181 <sup>5</sup>
	RWD, Exc. Suspensión Electrónica Ajustable	....	....	....	....	....	....	....	77976	....	49235 <sup>7</sup> 43181 <sup>5</sup>	
	RWD, Crew Cab Pickup Exc. Control de Manejo Electrónico	G57000 <sup>40</sup>	....	....	....	....	....	....	77976	....	43181 <sup>5</sup>	
	RWD, Extended Cab Pickup Exc. Control de Manejo Electrónico	G57000 <sup>40</sup>	....	....	....	....	....	....	77976	....	43181 <sup>5</sup>	
08-10	RWD, Exc. Suspensión Electrónica Ajustable	....	....	....	....	....	....	....	77976	....	49235 <sup>7</sup>	
07-10	Todos	....	....	....	....	....	....	....	77976	....	....	
	Exc. Suspensión Electrónica Ajustable	....	....	....	....	....	....	....	77412 77976	....	43181 <sup>5</sup>	
	4WD, Exc. Control de Manejo Electrónico	G57000 <sup>40</sup>	....	....	....	....	....	....	77976	....	....	
	Exc. Modelo Classic y Suspensión Electrónica Ajustable	G51870	....	....	....	143316 <sup>53</sup>	....	G63959	61690	77976	....	....
	RWD, Crew Cab Pickup Exc. Control de Manejo Electrónico	G57000 <sup>40</sup>	....	....	....	....	....	....	77976	....	....	
	RWD, Extended Cab Pickup Exc. Control de Manejo Electrónico	G57000 <sup>40</sup>	....	....	....	....	....	....	77976	....	....	
07	Exc. Suspensión Electrónica Ajustable	....	....	....	....	....	....	....	61690	77976	....	....
	RWD; Sólo Modelos Classic; Exc. Suspensión Electrónica Ajustable	....	....	....	....	....	....	....	77976	....	49235 <sup>7</sup>	

7 Paquetes en pares; kit de mangueras de aire incluido  
40 Strut ReadyMount. Ensamble Completo

8 Paquetes en pares  
53 Montaje de Strut. Es probable reutilizar algunas partes del E.O.

# AMORTIGUADORES Y STRUTS

Año	Notas de Aplicación	Front					Rear				
		Ultra	ProGuard\ Guardian	LTV\ Max Control	Protector de Strut\ Bases de Strut	HiJacker\ Soporte\ Hidráulico	Ultra	ProGuard\ Guardian	LTV\ Max Control	Protector de Strut\ Bases de Strut	HiJacker\ Soporte\ Hidráulico

**GMC**

**GMC**

## SIERRA 1500 (cont)

99-06	4WD; Classic y Old Body Style; Exc. Suspensión Electrónica Ajustable	⌋ ⌋ ⌋	G63803	61643 81922	58803 77803	....	....	⊖ ⊖ ⊖	G63675	61642 81921	58412 77412	....	....
	RWD; Sólo Modelos Classic; Exc. Suspensión Electrónica Ajustable	⌋ ⌋ ⊖	G63783	61641 81920	58783 77783	....	....	⊖ ⊖ ⊖	G63662	61600 81873	58662 77662	....	43181 <sup>8</sup> 49235 <sup>7</sup>

## SIERRA 1500 CLASSIC

07	4WD; Classic y Old Body Style; Exc. Suspensión Electrónica Ajustable	⌋ ⌋ ⌋	G63803	61643 81922	77803	....	....	⊖ ⊖ ⊖	G63675	61642 81921	77412	....	....
	RWD; Sólo Modelos Classic; Exc. Suspensión Electrónica Ajustable	⌋ ⌋ ⊖	G63783	61641 81920	58783 77783	....	....	⊖ ⊖ ⊖	G63662	61600 81873	58412 58662 77662	....	43181 <sup>8</sup>

## SIERRA 1500 ESTABILIZADORES DE DIRECCIÓN

		Delantero		Trasero	
99-05	4WD, Exc. Estabilizador de Dirección de EO	6853SE <sup>82</sup>		....	

## SIERRA 1500 HD

05-06	Todos	⌋ ⌋ ⌋	G63817	61663 81925	58817 77817	....	....	⊖ ⊖ ⊖	G63675	61642 81921	58412 77412	....	....
01-03	Todos	⌋ ⌋ ⌋	G63817	61663 81925	58817 77817	....	....	⊖ ⊖ ⊖	G63675	61642 81921	58412 77412	....	....

## SIERRA 1500 HD CLASSIC

07	4WD; Classic y Old Body Style; Exc. Suspensión Electrónica Ajustable	⌋ ⌋ ⌋	....	....	58803	....	....	⊖ ⊖ ⊖	....	....	....	....	....
----	--	-------------	------	------	-------	------	------	-------------	------	------	------	------	------

## SIERRA 2500

99-04	Todos	⌋ ⌋ ⌋	....	....	58817	....	....	⊖ ⊖ ⊖	G63675	61642 81921	58412 77412	....	....
	4WD	⌋ ⌋ ⌋	G63817	61663 81925	77817 58817	....	....	⊖ ⊖ ⊖	G63675	61642 81921	58412 77412	....	....

## SIERRA 2500 ESTABILIZADORES DE DIRECCIÓN

		Delantero		Trasero	
99-04	4WD, Hasta PBV 8600#, Exc. Estabilizador de Dirección de EO	6853SE <sup>82</sup>		....	

## SIERRA 2500 HD

14	Todos	⌋ ⌋ ⌋	....	....	....	....	....	⊖ ⊖ ⊖	G64121	....	....	....	....
11-13	Todos	⌋ ⌋ ⌋	....	....	....	....	....	⊖ ⊖ ⊖	G64121	....	58943	....	....
01-10	Todos	⌋ ⌋ ⌋	G63817	61663 81925	58817 77817	....	....	⊖ ⊖ ⊖	G63675	61642 81921	58412 77412	....	....

## SIERRA 2500 HD ESTABILIZADORES DE DIRECCIÓN

		Delantero		Trasero	
01-09	4WD, PBV 9200 con Amortiguador de EO 15059138, 15155638	6853SE <sup>82</sup>		....	

## SIERRA 3500

01-06	Todos	⌋ ⌋ ⌋	G63817	61663 81925	58817 77817	....	....	⊖ ⊖ ⊖	G63675	61642 81921	58412 77412	....	....
-------	-------	-------------	--------	----------------	----------------	------	------	-------------	--------	----------------	----------------	------	------

## SIERRA 3500 HD

14	Todos	⌋ ⌋ ⌋	....	....	....	....	....	⊖ ⊖ ⊖	G64121	....	....	....	....
11-13	Todos	⌋ ⌋ ⌋	....	....	....	....	....	⊖ ⊖ ⊖	G64121	....	58943	....	....
07-10	Todos	⌋ ⌋ ⌋	....	....	....	....	....	⊖ ⊖ ⊖	G63675	61642 81921	58412 77412	....	....
	Barra de Torsion(FrontSpringType)	⌋ ⌋ ⌋	G63817	61663 81925	58817 77817	....	....	⊖ ⊖ ⊖	G63675	61642 81921	58412 77412	....	....

## SONOMA / S15



83-04	4WD	⊖ ⊖ ⊖	G63423	61531 81516	58423 77423	....	....	⊖ ⊖ ⊖	G63422	61528 81482	58422 77422	....	43162 <sup>8</sup> 49213 <sup>7</sup>
82-04	Todos	⌋ ⌋ ⌋	....	....	....	....	....	⊖ ⊖ ⊖	G63422	61528 81482	58422 77422	....	43162 <sup>8</sup> 49213 <sup>7</sup>
	RWD	⌋ ⌋ ⌋	G63421	61504 81750	77421	....	34051 <sup>8</sup>	⊖ ⊖ ⊖	G63422	61528 81482	58422 77422	....	43162 <sup>8</sup> 49213 <sup>7</sup>

7 Paquetes en pares; kit de mangueras de aire incluido

8 Paquetes en pares

82 Use kit si está señalado. Vea Ref. C para Botas.



# AMORTIGUADORES Y STRUTS

Año	Notas de Aplicación	Front					Rear				
			ProGuard\ Guardian	LTV\ Max Control	Protector de Strut\ Bases de Strut	HiJacker\ Soporte\ Hidráulico		ProGuard\ Guardian	LTV\ Max Control	Protector de Strut\ Bases de Strut	HiJacker\ Soporte\ Hidráulico

**GMC**

**GMC**









## SONOMA / S15 (cont)

88-94	4WD, Barra de Torsion(FrontSpringType)		....	....	....	142316 <sup>53</sup>	....		G63422	61528 81482	58422 77422	....	43162 <sup>8</sup> 49213 <sup>7</sup>
-------	--	---	------	------	------	----------------------	------	---	--------	----------------	----------------	------	--



















### SONOMA / S15 ESTABILIZADORES DE DIRECCIÓN

		Delantero	Trasero
91-93	Estabilizador de Dirección Sistema Sencillo; con orificio de montaje de EO en brazo de dirección	6801SE <sup>80</sup>	....
82-93	RWD, Estabilizador de Dirección Sistema Sencillo	6802SE <sup>84</sup>	....
82-90	RWD	6849SE <sup>82</sup>	....
	RWD, Estabilizador de Dirección Sistema Sencillo; con orificio de montaje de EO en brazo de dirección	6801SE	....

## SPRINT / CABALLERO

78-87	Todos		....	61504	....	....	....	34051 <sup>8</sup>		....	....	....	....
	RWD		G63421	81750 61504	77421	....	....	34051 <sup>8</sup>		....	....	....	....
71-77	Todos		G63421	61504 81750	77421	....	....	....		....	....	....	....
	RWD		G63421	61504 81750	77421	....	....	34051 <sup>8</sup>		....	....	....	....



















## SUBURBAN 1/2 TON, C15 / C1500

93-99	Todos		G63489	61544 81668	58489 77489	....	....	....		G63896	61565 81789	58638 77638	....	43180 <sup>8</sup> 49231 <sup>7</sup>
92	Todos		G63489	61544 81668	58489 77489	....	....	....		....	61565 81789	58638 77638	....	43180 <sup>8</sup> 49231 <sup>7</sup>
	Old Body Style		G63489	61544 81668	58489 77489	....	....	....		G63896	61565 81789	58638 77638	....	43180 <sup>8</sup> 49231 <sup>7</sup>
75-86	Todos		G63355	61525 81039	77355	....	....	34036 <sup>8</sup>		G63349	61524 81164	58349 77349	....	43111 <sup>8</sup> 49155 <sup>7</sup>
73-74	Todos		G63355	81039	77355	....	....	34036 <sup>8</sup>		G63349	61524 81164	58349 77349	....	43111 <sup>8</sup> 49155 <sup>7</sup>
	Resortes Helicoidales Delanteros		G63355	61525 81039	77355	....	....	34036 <sup>8</sup>		G63349	61524 81164	58349 77349	....	43111 <sup>8</sup> 49155 <sup>7</sup>
68-72	Todos		G63355	....	77355	....	....	34036 <sup>8</sup>		....	....	....	....	43062 <sup>8</sup>
	Resorte Trasero		G63355	....	77355	....	....	34036 <sup>8</sup>		....	82003	....	....	49107 <sup>7</sup> 43062 <sup>8</sup>
	Resortes Helicoidales Delanteros		G63355	61525 81039	77355	....	....	34036 <sup>8</sup>		....	....	....	....	43062 <sup>8</sup>

### SUBURBAN 1/2 TON, C15 / C1500 ESTABILIZADORES DE DIRECCIÓN

		Delantero	Trasero
92-99	RWD, Exc. Estabilizador de Dirección de EO	6852SE <sup>82</sup>	....
68-86	Estabilizador de Dirección Sistema Sencillo	6802SE <sup>84</sup>	....

## SUBURBAN 1/2 TON, K15 / K1500

92-99	Todos		G63609	61542 81726	58609 <sup>50</sup> 77609	....	....	....		G63638	61565 81789	58638 <sup>50</sup> 77638	....	43180 <sup>8</sup> 49231 <sup>7</sup>
85-86	Exc. Kit de Levantamiento		....	....	....	....	....	....		G63349	61524 81164	77349	....	....
	Exc. Suspensión Quad y Kit de Levantamiento		G63347	61516 81113	58347	....	....	43107 <sup>8</sup>		....	....	58349	....	43111 <sup>8</sup> 49155 <sup>7</sup>
81-86	Suspensión Quad Amortiguador Corto; Exc. Kit de Levantamiento		G63908 <sup>6</sup>	....	....	....	....	....		....	....	....	....	....
	Suspensión Quad Amortiguador Largo; Exc. Kit de Levantamiento		G63906 <sup>6</sup>	61522 <sup>6</sup> 81496 <sup>6</sup>	58906 <sup>6</sup>	....	....	....		....	....	....	....	....
73-86	Con Kit de Levantamiento de 4"; Exc. Suspensión Quad		....	....	58437 <sup>50</sup>	....	....	....		G63438 <sup>50</sup>	....	58438 <sup>50</sup>	....	....
84	Exc. Kit de Levantamiento		....	....	....	....	....	....		G63349	61524 81164	77349	....	43111 <sup>8</sup>
	Exc. Suspensión Quad y Kit de Levantamiento		G63347	61516 81113	58347	....	....	43107 <sup>8</sup>		....	....	58349	....	49155 <sup>7</sup>
73-83	Exc. Kit de Levantamiento		....	....	....	....	....	....		G63349	61524 81164	77349	....	....

6 Se recomienda que cuando se reemplacen amortiguadores "quad", los 4 sean de la misma serie.

8 Paquetes en pares

53 Montaje de Strut. Es probable reutilizar algunas partes del E.O.

82 Use kit si está señalado. Vea Ref. C para Botas.

7 Paquetes en pares; kit de mangueras de aire incluido

50 Para proteger la barra del pistón, se recomienda utilizar el kit Bellows No.141242.

80 No requiere soportes para el montaje, instalar sobre montajes de EO Vea Ref. C para Botas.

84 Amortiguador de repuesto para los vehículos con el kit de montaje aftermarket GRC

# AMORTIGUADORES Y STRUTS

Año	Notas de Aplicación	Front					Rear				
		Ultra	ProGuard\ Guardian	LTV\ Max Control	Protector de Strut\ Bases de Strut	HiJacker\ Soporte\ Hidráulico	Ultra	ProGuard\ Guardian	LTV\ Max Control	Protector de Strut\ Bases de Strut	HiJacker\ Soporte\ Hidráulico

GMC

GMC

## SUBURBAN 1/2 TON, K15 / K1500 (cont)

73-83	Exc. Suspensión Quad y Kit de Levantamiento	○	G63347	61516 81113	58347	....	43107 <sup>6</sup>	○	....	....	58349	....	43111 <sup>8</sup> 49155 <sup>7</sup>
71-72	Todos	○	....	....	....	....	....	○	G63371	....	....	....	....
	Exc. Suspensión Quad y Kit de Levantamiento	○	G63347	61516 81113	58347	....	43107 <sup>6</sup>	○	G63371	....	....	....	....
69-70	Exc. Suspensión Quad y Kit de Levantamiento	○	G63347	61516 81113	58347	....	43107 <sup>6</sup>	○	....	....	....	....	....

## SUBURBAN 1/2 TON, K15 / K1500 ESTABILIZADORES DE DIRECCIÓN

		Delantero		Trasero	
92-95	Estabilizador de Dirección Sistema Sencillo	6807SE <sup>50</sup>		....	
73-86	Todos	14017		....	
	Estabilizador de Dirección Sistema Dual	6802SE <sup>84</sup>		....	
	Estabilizador de Dirección Sistema Sencillo	6804SE <sup>50</sup>		....	
68-72	Estabilizador de Dirección Sistema Dual	6802SE <sup>84</sup>		....	
	Estabilizador de Dirección Sistema Sencillo	6803SE <sup>84</sup>		....	

## SUBURBAN 1/2 TON, R1500

87-91	Todos	○	G63355	61525 81039	77355	....	34036 <sup>6</sup>	○	G63349	61524 81164	58349 77349	....	43111 <sup>8</sup> 49155 <sup>7</sup>
-------	-------	---	--------	----------------	-------	------	--------------------	---	--------	----------------	----------------	------	--

## SUBURBAN 1/2 TON, R1500 ESTABILIZADORES DE DIRECCIÓN

		Delantero		Trasero	
87-91	Estabilizador de Dirección Sistema Sencillo	6802SE <sup>84</sup>		....	

## SUBURBAN 1/2 TON, V1500

87-91	Con Kit de Levantamiento de 4"; Exc. Suspensión Quad	○	....	....	58437 <sup>50</sup>	....	....	○	G63438 <sup>50</sup>	....	58438 <sup>50</sup>	....	....
	Exc. Kit de Levantamiento	○	G63347	....	....	....	43107 <sup>6</sup>	○	G63349	61524 81164	58349 77349	....	43111 <sup>8</sup> 49155 <sup>7</sup>
	Exc. Suspensión Quad y Kit de Levantamiento	○	....	....	58347	....	....	○	....	....	....	....	....
	Suspensión Quad Amortiguador Corto; Exc. Kit de Levantamiento	○	G63908 <sup>6</sup>	61516 81113 <sup>6</sup>	....	....	....	....	○	....	....	....	....
	Suspensión Quad Amortiguador Largo; Exc. Kit de Levantamiento	○	G63906 <sup>6</sup>	61522 <sup>6</sup> 81496 <sup>6</sup>	58906 <sup>5</sup>	....	....	....	○	....	....	....	....

## SUBURBAN 1/2 TON, V1500 ESTABILIZADORES DE DIRECCIÓN

		Delantero		Trasero	
87-91	Todos	14017		....	
	Estabilizador de Dirección Sistema Dual	6802SE <sup>84</sup>		....	
	Estabilizador de Dirección Sistema Sencillo	6804SE <sup>50</sup>		....	

## SUBURBAN 3/4 TON, C25 / C2500

92-99	Todos	○	G63489	61544 81668	58489 77489	....	....	○	G63896	61565 81789	58638 77638	....	43180 <sup>6</sup> 49231 <sup>7</sup>
75-86	Todos	○	G63355	61525 81039	77355	....	34036 <sup>6</sup>	○	G63349	61524 81164	58349 77349	....	43111 <sup>8</sup> 49155 <sup>7</sup>
74	Todos	○	G63355	61525 81039	77355	....	....	○	....	....	58349	....	43111 <sup>8</sup> 49155 <sup>7</sup>
	Exc. Crew Cab y Bonus Cab	○	G63355	61525 81039	77355	....	....	○	G63349	61524 81164	77349 58349	....	43111 <sup>8</sup> 49155 <sup>7</sup>
	Exc. Extended Cab	○	G63355	61525 81039	77355	....	34036 <sup>6</sup>	○	....	....	58349	....	43111 <sup>8</sup> 49155 <sup>7</sup>
73	Todos	○	G63355	61525 81039	77355	....	34036 <sup>6</sup>	○	....	....	58349	....	43111 <sup>8</sup> 49155 <sup>7</sup>
	Exc. Crew Cab y Bonus Cab	○	G63355	61525 81039	77355	....	34036 <sup>6</sup>	○	G63349	61524 81164	77349 58349	....	43111 <sup>8</sup> 49155 <sup>7</sup>
68-72	Todos	○	G63355	61525 81039	77355	....	34036 <sup>6</sup>	○	....	82003	....	....	43062 <sup>6</sup> 49107 <sup>7</sup>

6 Se recomienda que cuando se reemplacen amortiguadores "quad", los 4 sean de la misma serie.

8 Paquetes en pares

80 No requiere soportes para el montaje, instalar sobre montajes de EO Vea Ref. C para Botas.

7 Paquetes en pares; kit de mangueras de aire incluido

50 Para proteger la barra del pistón, se recomienda utilizar el kit Bellows No. 141242.

84 Amortiguador de repuesto para los vehículos con el kit de montaje aftermarket GRC

# AMORTIGUADORES Y STRUTS

Año	Notas de Aplicación	Front					Rear				
		Ultra	ProGuard\ Guardian	LTV\ Max Control	Protector de Strut\ Bases de Strut	HiJacker\ Soporte\ Hidráulico	Ultra	ProGuard\ Guardian	LTV\ Max Control	Protector de Strut\ Bases de Strut	HiJacker\ Soporte\ Hidráulico

**GMC**

**GMC**

## SUBURBAN 3/4 TON, C25 / C2500 ESTABILIZADORES DE DIRECCIÓN

		Delantero	Trasero
68-86	Estabilizador de Dirección Sistema Sencillo	6802SE <sup>84</sup>	....

## SUBURBAN 3/4 TON, K25 / K2500

92-99	Todos	<input type="radio"/> G63609	61542 81726	58609 77609	....	....	<input type="radio"/> G63638	61565 81789	58638 77638	....	43180 <sup>8</sup> 49231 <sup>7</sup>
81-86	Suspensión Quad Amortiguador Corto; Exc. Kit de Levantamiento	<input type="radio"/> G63908 <sup>6</sup>	....	....	....	....	....	....	....	....	....
	Suspensión Quad Amortiguador Largo; Exc. Kit de Levantamiento	<input type="radio"/> G63906 <sup>6</sup>	61522 <sup>2</sup> 81496 <sup>6</sup>	58906 <sup>6</sup>	....	....	....	....	....	....	....
73-86	Con Kit de Levantamiento de 4"; Exc. Suspensión Quad	<input type="radio"/> ....	....	58437 <sup>50</sup>	....	....	<input type="radio"/> G63438 <sup>50</sup>	....	58438 <sup>50</sup>	....	....
	Exc. Kit de Levantamiento	<input type="radio"/> ....	....	....	....	....	<input type="radio"/> G63349	61524 81164	77349	....	....
	Exc. Suspensión Quad y Kit de Levantamiento	<input type="radio"/> G63347	61516 81113	58347	....	43107 <sup>8</sup>	<input type="radio"/> ....	....	58349	....	43111 <sup>8</sup> 49155 <sup>7</sup>
71-72	Todos	<input type="radio"/> ....	....	....	....	....	<input type="radio"/> G63371	....	....	....	....
	Exc. Suspensión Quad y Kit de Levantamiento	<input type="radio"/> G63347	61516 81113	58347	....	43107 <sup>8</sup>	<input type="radio"/> G63371	....	....	....	....
69-70	Exc. Suspensión Quad y Kit de Levantamiento	<input type="radio"/> G63347	61516 81113	58347	....	43107 <sup>8</sup>	<input type="radio"/> ....	....	....	....	....

## SUBURBAN 3/4 TON, K25 / K2500 ESTABILIZADORES DE DIRECCIÓN

		Delantero	Trasero
92-97	Estabilizador de Dirección Sistema Sencillo	6807SE <sup>80</sup>	....
73-86	Todos	14017	....
	Estabilizador de Dirección Sistema Dual	6802SE <sup>84</sup>	....
	Estabilizador de Dirección Sistema Sencillo	6804SE <sup>80</sup>	....
68-72	Estabilizador de Dirección Sistema Dual	6802SE <sup>84</sup>	....
	Estabilizador de Dirección Sistema Sencillo	6803SE <sup>84</sup>	....

## SUBURBAN 3/4 TON, R2500

87-91	Todos	<input type="radio"/> G63355	61525 81039	77355	....	34036 <sup>8</sup>	<input type="radio"/> G63349	61524 81164	58349 77349	....	43111 <sup>8</sup> 49155 <sup>7</sup>
-------	-------	------------------------------	----------------	-------	------	--------------------	------------------------------	----------------	----------------	------	--

## SUBURBAN 3/4 TON, R2500 ESTABILIZADORES DE DIRECCIÓN

		Delantero	Trasero
87-91	Estabilizador de Dirección Sistema Sencillo	6802SE <sup>84</sup>	....

## SUBURBAN 3/4 TON, V2500

87-91	Con Kit de Levantamiento de 4"; Exc. Suspensión Quad	<input type="radio"/> ....	....	58437 <sup>50</sup>	....	....	<input type="radio"/> G63438 <sup>50</sup>	....	58438 <sup>50</sup>	....	....
	Exc. Kit de Levantamiento	<input type="radio"/> G63347	....	....	....	43107 <sup>8</sup>	<input type="radio"/> G63349	61524 81164	58349 77349	....	43111 <sup>8</sup> 49155 <sup>7</sup>
	Exc. Suspensión Quad y Kit de Levantamiento	<input type="radio"/> ....	....	58347	....	....	....	....	....	....	....
	Suspensión Quad Amortiguador Corto; Exc. Kit de Levantamiento	<input type="radio"/> G63908 <sup>6</sup>	61516 81113 <sup>6</sup>	....	....	....	....	....	....	....	....
	Suspensión Quad Amortiguador Largo; Exc. Kit de Levantamiento	<input type="radio"/> G63906 <sup>6</sup>	61522 <sup>2</sup> 81496 <sup>6</sup>	58906 <sup>6</sup>	....	....	....	....	....	....	....

## SUBURBAN 3/4 TON, V2500 ESTABILIZADORES DE DIRECCIÓN

		Delantero	Trasero
87-91	Todos	14017	....
	Estabilizador de Dirección Sistema Dual	6802SE <sup>84</sup>	....
	Estabilizador de Dirección Sistema Sencillo	6804SE <sup>80</sup>	....

## SYCLONE

91	Todos	<input type="radio"/> G63423	61531 81516	58423 77423	....	....	<input type="radio"/> G63422	61528 81482	58422 77422	....	49213 <sup>7</sup>
----	-------	------------------------------	----------------	----------------	------	------	------------------------------	----------------	----------------	------	--------------------

6 Se recomienda que cuando se reemplacen amortiguadores "quad", los 4 sean de la misma serie.

8 Paquetes en pares

80 No requiere soportes para el montaje, instalar sobre montajes de EO Ve a Ref. C para Botas.

7 Paquetes en pares; kit de mangueras de aire incluido

50 Para proteger la barra del pistón, se recomienda utilizar el kit Bellows No.141242.

84 Amortiguador de repuesto para los vehículos con el kit de montaje aftermarket  
GRC

# AMORTIGUADORES Y STRUTS

Año	Notas de Aplicación	Front					Rear				
		Ultra	ProGuard\ Guardian	LTV\ Max Control	Protector de Strut\ Bases de Strut	HiJacker\ Soporte\ Hidráulico	Ultra	ProGuard\ Guardian	LTV\ Max Control	Protector de Strut\ Bases de Strut	HiJacker\ Soporte\ Hidráulico

**GMC**

**GMC**

## SYCLONE (cont)

91	AWD	⊖	G63423	61531 81516	58423 77423	....	....	⊖	G63422	61528 81482	58422 77422	....	43162 <sup>6</sup> 49213 <sup>7</sup>
	Barra de Torsion(FrontSpringType)	⊖	G63423	61531 81516	58423 77423	142316 <sup>53</sup>	....	⊖	G63422	61528 81482	58422 77422	....	49213 <sup>7</sup>

## SYCLONE ESTABILIZADORES DE DIRECCIÓN

		Delantero	Trasero
91	Estabilizador de Dirección Sistema Sencillo; con orificio de montaje de EO en brazo de dirección	6801SE <sup>80</sup>	....

## TYPHOON

92-93	Todos	⊖	G63423	61531 81516	58423 77423	142316 <sup>53</sup>	....	⊖	G63422	61528 81482	58422 77422	....	43162 <sup>6</sup> 49213 <sup>7</sup>
-------	-------	---	--------	----------------	----------------	----------------------	------	---	--------	----------------	----------------	------	--

## VAN 1/2 TON, G / SAVANNA

12-14	AWD, Barra de Torsion(FrontSpringType)	⊖	....	61683	....	....	....	⊖	....	....	....	....	....
	RWD	⊖	....	....	....	....	....	⊖	....	....	77638	....	....
	RWD, Coil(FrontSpringType)	⊖	....	61684	....	....	....	⊖	....	....	....	....	....
10-11	Barra de Torsion (FrontSpringType)	⊖	....	61683	....	....	....	⊖	G63896	61686	58638	....	43180 <sup>6</sup> 49231 <sup>7</sup>
08-11	Todos	⊖	....	....	....	....	....	⊖	G63896	61686	58638	....	43180 <sup>6</sup> 49231 <sup>7</sup>
	Exc. Upfitter Package y Cutaway Chassis	⊖	....	....	....	....	....	⊖	G63896	61565 61686	58638	....	43180 <sup>6</sup> 49231 <sup>7</sup>
	Barra de Torsión (Suspensión de Resorte Delantera)	⊖	G63893	....	....	....	....	⊖	G63896	61686	58638	....	43180 <sup>6</sup> 49231 <sup>7</sup>
	RWD	⊖	....	....	....	....	....	⊖	G63896	81789 61686	77638 58638	....	43180 <sup>6</sup> 49231 <sup>7</sup>
	RWD, Coil(FrontSpringType)	⊖	G63894	61684	....	....	....	⊖	G63896	61686	58638	....	43180 <sup>6</sup> 49231 <sup>7</sup>
08-09	Barra de Torsion(FrontSpringType)	⊖	....	61683	....	....	....	⊖	G63896	61686	58638	....	43180 <sup>6</sup> 49231 <sup>7</sup>
07	Todos	⊖	....	....	....	....	....	⊖	G63896	61686	....	....	43180 <sup>6</sup> 49231 <sup>7</sup>
	Exc. Upfitter Package y Cutaway Chassis	⊖	....	....	....	....	....	⊖	G63896	61565 61686	....	....	43180 <sup>6</sup> 49231 <sup>7</sup>
	Barra de Torsión (Suspensión de Resorte Delantera)	⊖	G63893	....	....	....	....	⊖	G63896	61686	....	....	43180 <sup>6</sup> 49231 <sup>7</sup>
	RWD	⊖	....	....	....	....	....	⊖	G63896	81789 61686	77638	....	43180 <sup>6</sup> 49231 <sup>7</sup>
	RWD, Coil(FrontSpringType)	⊖	G63894	61684	....	....	....	⊖	G63896	61686	....	....	43180 <sup>6</sup> 49231 <sup>7</sup>
	Barra de Torsion(FrontSpringType)	⊖	....	61683	....	....	....	⊖	G63896	61686	....	....	43180 <sup>6</sup> 49231 <sup>7</sup>
03-06	Todos	⊖	....	....	....	....	....	⊖	G63896	61686	58638	....	43180 <sup>6</sup> 49231 <sup>7</sup>
	Exc. Upfitter Package y Cutaway Chassis	⊖	....	....	....	....	....	⊖	G63896	61565 61686	58638	....	43180 <sup>6</sup> 49231 <sup>7</sup>
	Barra de Torsión (Suspensión de Resorte Delantera)	⊖	G63893	61683	....	....	....	⊖	G63896	61686	58638	....	43180 <sup>6</sup> 49231 <sup>7</sup>
	RWD	⊖	....	....	....	....	....	⊖	G63896	81789 61686	77638 58638	....	43180 <sup>6</sup> 49231 <sup>7</sup>
	RWD, Coil(FrontSpringType)	⊖	G63894	61684	....	....	....	⊖	G63896	61686	58638	....	43180 <sup>6</sup> 49231 <sup>7</sup>
96-02	Todos	⊖	....	61555	....	....	....	⊖	G63896	61565	58638	....	43180 <sup>6</sup> 49231 <sup>7</sup>
	RWD	⊖	G63375 <sup>5</sup>	81713 <sup>5</sup> 61555	77375	....	....	⊖	G63896	81789 61565	77638 58638	....	43180 <sup>6</sup> 49231 <sup>7</sup>
78-95	Todos	⊖	G63357	61517 81108	77357	....	....	⊖	G63413	61522 81496	77413	....	49212 <sup>7</sup>
71-77	Todos	⊖	G63357	61517 81108	77357	....	....	⊖	G63306	....	....	....	43093 <sup>8</sup> 49162 <sup>7</sup>
70	Todos	⊖	....	....	....	....	....	⊖	G63306	....	....	....	43093 <sup>8</sup> 49162 <sup>7</sup>

5 Use el kit 140719 para reemplazar partes del EO de montaje inferior cuando los pernos se rompan o los tornillos autoroscantes no se puedan utilizar más.

8 Paquetes en pares

80 No requiere soportes para el montaje, instalar sobre montajes de EO Vea Ref. C para Botas.

7 Paquetes en pares; kit de mangueras de aire incluido

53 Montaje de Strut. Es probable reutilizar algunas partes del E.O.



# AMORTIGUADORES Y STRUTS

Año	Notas de Aplicación	Front					Rear				
		Ultra	ProGuard\ Guardian	LTV\ Max Control	Protector de Strut\ Bases de Strut	HiJacker\ Soporte\ Hidráulico	Ultra	ProGuard\ Guardian	LTV\ Max Control	Protector de Strut\ Bases de Strut	HiJacker\ Soporte\ Hidráulico

**GMC**

**GMC**

## VAN 1/2 TON, G / SAVANNA (cont)

70	Eje Delantero con Viga en I	...	82062	...	...	...	G63306	...	...	...	43093 <sup>8</sup> 49162 <sup>7</sup>
	Suspensión Delantera Independiente	G63357	61517 81108	77357	...	...	G63306	...	...	...	43093 <sup>8</sup> 49162 <sup>7</sup>
67-69	Todos	...	82062	...	...	...	G63306	...	...	...	43093 <sup>8</sup> 49162 <sup>7</sup>
64-66	Todos	...	82062	...	...	...	...	82003	...	...	...

## VAN 1/2 TON, G / SAVANNA ESTABILIZADORES DE DIRECCIÓN

		Delantero	Trasero
70-95	Estabilizador de Dirección Sistema Sencillo	6802SE <sup>84</sup>	...

## VAN 1/2 TON, P SERIES

74-80	Todos	G63355	61525 81039	77355	...	34036 <sup>8</sup>	G63366	61649 81174	58366 77662	...	...
73	Todos	G63355	61525 81039	77355	...	34036 <sup>8</sup>	G63349	61524 81164	58349 77349	...	43111 <sup>8</sup> 49155 <sup>7</sup>
68-72	Todos	G63355	61525 81039	77355	...	34036 <sup>8</sup>	...	82003	...	...	43062 <sup>8</sup>
	Resorte Trasero	G63355	61525 81039	77355	...	34036 <sup>8</sup>	...	82003	...	...	49107 <sup>7</sup> 43062 <sup>8</sup>
67	Todos	G63355	61525 81039	77355	...	34036 <sup>8</sup>	G63306	...	...	...	43093 <sup>8</sup> 49162 <sup>7</sup>

## VAN 3/4 TON, G / SAVANNA

18	Todos	G63895	61685	...	...	...	G63897	61687	...	...	...
17	Todos	G63895	61685	...	...	...	G63897	61687	77638	...	...
03-16	Todos	...	...	...	...	...	G63897	61687	77638	...	...
	Coil(FrontSpringType)	G63895	61685	...	...	...	G63897	61687	77638	...	...
06-12	Barra de Torsión (Suspensión de Resorte Delantera)	G63893	61683	...	...	...	G63897	61687	77638	...	...
03-05	Barra de Torsión (Suspensión de Resorte Delantera)	G63893	...	...	...	...	G63897	61687	77638	...	...
	Barra de Torsion (FrontSpringType)	...	61683	...	...	...	G63897	61687	77638	...	...
99-02	Exc. PBV 8600 #	G63375 <sup>5</sup>	61555 81713 <sup>5</sup>	77375	...	...	G63638	61565 81789	58638 77638	...	43180 <sup>8</sup> 49231 <sup>7</sup>
98	Exc. 8600# GVW	...	...	...	...	...	...	...	77638	...	...
	Exc. PBV 8600 #	G63375 <sup>5</sup>	61555 81713 <sup>5</sup>	77375	...	...	G63638	61565 81789	58638	...	43180 <sup>8</sup> 49231 <sup>7</sup>
96-97	Exc. PBV 8600 #	G63375 <sup>5</sup>	61555 81713 <sup>5</sup>	77375	...	...	G63638	61565 81789	58638 77638	...	43180 <sup>8</sup> 49231 <sup>7</sup>
89-95	Exc. PBV 8600 #	G63357	61517 81108	77357	...	...	G63413	61522 81496	77413	...	49212 <sup>7</sup>
88	Exc. PBV 8600 #	...	61517 81108	77357	...	...	G63413	61522 81496	77413	...	49212 <sup>7</sup>
	Exc. PBV 8600#	G63357	...	...	...	...	...	...	...	...	...
86-87	Exc. PBV 8600 #	G63357	61517 81108	77357	...	...	G63413	61522 81496	77413	...	49212 <sup>7</sup>
84-85	Exc. PBV 8600 #	...	61517 81108	77357	...	...	G63413	61522 81496	77413	...	49212 <sup>7</sup>
	Exc. PBV 8600#	G63357	...	...	...	...	...	...	...	...	...
81-83	Exc. PBV 8600 #	G63357	61517 81108	77357	...	...	G63413	61522 81496	77413	...	49212 <sup>7</sup>
79-80	Exc. PBV 8600 #	...	61517 81108	77357	...	...	G63413	61522 81496	77413	...	49212 <sup>7</sup>
	Exc. PBV 8600#	G63357	...	...	...	...	...	...	...	...	...
78	Exc. PBV 8600 #	G63357	61517 81108	77357	...	...	G63413	61522 81496	77413	...	49212 <sup>7</sup>

5 Use el kit 140719 para reemplazar partes del EO de montaje inferior cuando los pernos se rompan o los tornillos autoroscantes no se puedan utilizar más.

8 Paquetes en pares

7 Paquetes en pares; kit de mangueras de aire incluido

84 Amortiguador de repuesto para los vehículos con el kit de montaje aftermarket

GRC

# AMORTIGUADORES Y STRUTS

Año	Notas de Aplicación	Front					Rear				
		Ultra	ProGuard\ Guardian	LTV\ Max Control	Protector de Strut\ Bases de Strut	HiJacker\ Soporte\ Hidráulico	Ultra	ProGuard\ Guardian	LTV\ Max Control	Protector de Strut\ Bases de Strut	HiJacker\ Soporte\ Hidráulico

**GMC**

**GMC**

## VAN 3/4 TON, G / SAVANNA (cont)

71-77	Todos	○	G63357	61517 81108	77357	....	....	○	G63306	....	....	....	43093 <sup>8</sup> 49162 <sup>7</sup>
70	Todos	○	....	....	....	....	....	○	G63306	....	....	....	43093 <sup>8</sup> 49162 <sup>7</sup>
	Eje Delantero con Viga en I	○	....	82062	....	....	....	○	G63306	....	....	....	43093 <sup>8</sup> 49162 <sup>7</sup>
	Suspensión Delantera Independiente	○	G63357	61517 81108	77357	....	....	○	G63306	....	....	....	43093 <sup>8</sup> 49162 <sup>7</sup>
67-69	Todos	○	....	82062	....	....	....	○	G63306	....	....	....	43093 <sup>8</sup> 49162 <sup>7</sup>

## VAN 3/4 TON, G / SAVANNA ESTABILIZADORES DE DIRECCIÓN

		Delantero	Trasero
70-95	Estabilizador de Dirección Sistema Sencillo	6802SE <sup>84</sup>	....

## VAN 3/4 TON, P SERIES

79-89	Todos	○	G63355	61525 81039	77355	....	34036 <sup>8</sup>	○	G63366	61649 81174	58366	....	....
73-78	Todos	○	G63355	61525 81039	77355	....	34036 <sup>8</sup>	○	G63349	61524 81164	58349 77349	....	43111 <sup>8</sup> 49155 <sup>7</sup>
68-72	Todos	○	G63355	61525 81039	77355	....	34036 <sup>8</sup>	○	G63306	....	....	....	43093 <sup>8</sup> 49162 <sup>7</sup>
67	Todos	○	....	82047	....	....	....	○	....	....	....	....	....

## VAN 1 TON, G / SAVANNA

18	Todos	⊕	G63895	61685	....	....	....	⊕	G63897	61687	....	....	....
17	Todos	⊕	G63895	61685	....	....	....	⊕	G63897	61687	77638	....	....
13-16	Todos	⊕	....	....	....	....	....	⊕	G63897	61687	77638	....	....
	Coil(FrontSpringType)	⊕	G63895	61685	....	....	....	⊕	G63897	61687	77638	....	....
04-12	Todos	⊕	....	....	....	....	....	⊕	....	....	77638	....	....
	Barra de Torsión (Suspensión de Resorte Delantera)	⊕	G63893	....	....	....	....	⊕	....	....	77638	....	....
	Rodada Trasera Sencilla	⊕	....	....	....	....	....	⊕	G63897	61687	77638	....	....
	Coil(FrontSpringType)	⊕	G63895	61685	....	....	....	⊕	....	....	77638	....	....
04-06	Doble Rodada Trasera	⊕	....	....	....	....	....	⊕	G63898	61688	77638	....	....
03	Barra de Torsión (Suspensión de Resorte Delantera)	⊕	G63893	....	....	....	....	⊕	....	....	....	....	....
	Doble Rodada Trasera	⊕	....	....	....	....	....	⊕	G63898	61688	....	....	....
	Rodada Trasera Sencilla	⊕	....	....	....	....	....	⊕	G63897	61687	....	....	....
	Coil(FrontSpringType)	⊕	G63895	61685	....	....	....	⊕	....	....	....	....	....
97-02	Todos	⊕	G63375 <sup>5</sup>	61555 81713 <sup>5</sup>	77375	....	....	⊕	....	81789	....	....	43180 <sup>8</sup> 49231 <sup>7</sup>
	Exc. PBV 8600 #	⊕	G63375 <sup>5</sup>	61555 81713 <sup>5</sup>	77375	....	....	⊕	G63638	61565 81789	58638 77638	....	43180 <sup>8</sup> 49231 <sup>7</sup>
96	Todos	⊕	G63375 <sup>5</sup>	61555 81713 <sup>5</sup>	77375	....	....	⊕	....	....	....	....	43180 <sup>8</sup>
	7100, 7400, y 8600# PBV	⊕	G63375 <sup>5</sup>	61555 81713 <sup>5</sup>	77375	....	....	⊕	....	....	77638	....	43180 <sup>8</sup>
	Chassis Cab	⊕	G63375 <sup>5</sup>	61555 81713 <sup>5</sup>	77375	....	....	⊕	....	....	58671	....	43180 <sup>8</sup>
	Exc. PBV 8600 #	⊕	G63375 <sup>5</sup>	61555 81713 <sup>5</sup>	77375	....	....	⊕	G63638	61565	58638 77638	....	43180 <sup>8</sup>
	Cutaway Van	⊕	G63375 <sup>5</sup>	61555 81713 <sup>5</sup>	77375	....	....	⊕	G63671	....	....	....	43180 <sup>8</sup>
	Cutaway Van PBV 9200	⊕	G63375 <sup>5</sup>	61555 81713 <sup>5</sup>	77375	....	....	⊕	G63403	....	....	....	43180 <sup>8</sup>

5 Use el kit 140719 para reemplazar partes del EO de montaje inferior cuando los pernos se rompan o los tornillos autoroscantes no se puedan utilizar más.  
8 Paquetes en pares

7 Paquetes en pares; kit de mangueras de aire incluido

84 Amortiguador de repuesto para los vehículos con el kit de montaje aftermarket GRC



# AMORTIGUADORES Y STRUTS

Año	Notas de Aplicación	Front					Rear				
		Ultra	ProGuard\ Guardian	LTV\ Max Control	Protector de Strut\ Bases de Strut	HiJacker\ Soporte\ Hidráulico	Ultra	ProGuard\ Guardian	LTV\ Max Control	Protector de Strut\ Bases de Strut	HiJacker\ Soporte\ Hidráulico

**GMC**

**GMC**

## VAN 1 TON, G / SAVANNA (cont)

96	Exc. Cutaway Van	⊖	G63375 <sup>5</sup>	61555 81713 <sup>5</sup>	77375	....	....	⊖	G63413	61522 <sup>6</sup> 81496	....	....	....	43180 <sup>8</sup>
92-95	Chassis Cab	⊖	G63357	61517 81108	77357	....	....	⊖	....	....	58671	....	....	....
	Cutaway Van	⊖	G63357	61517 81108	77357	....	....	⊖	G63671	....	58403	....	....	....
79-95	Cutaway Van PBV 9200	⊖	G63357	61517 81108	77357	....	....	⊖	G63403	....	77403	....	....	....
	Exc. Cutaway Van	⊖	G63357	61517 81108	77357	....	....	⊖	G63413	61522 <sup>6</sup> 81496	....	....	....	49212 <sup>7</sup>
78-95	Todos	⊖	G63357	61517 81108	77357	....	....	⊖	....	....	....	....	....	....
79-91	Cutaway Van	⊖	G63357	61517 81108	77357	....	....	⊖	....	....	58403	....	....	....
78	Cutaway Van	⊖	G63357	61517 81108	77357	....	....	⊖	G63413	61522 <sup>6</sup> 81496	....	....	....	49212 <sup>7</sup>
76-77	Todos	⊖	G63357	61517 81108	77357	....	....	⊖	G63306	....	....	....	....	43093 <sup>8</sup> 49162 <sup>7</sup>
75	Todos	⊖	....	....	77357	....	....	⊖	....	....	....	....	....	....
	110.0 / 279.4(WheelBase)	⊖	....	61517	77357	....	....	⊖	G63306	....	....	....	....	43093 <sup>8</sup> 49162 <sup>7</sup>
	125.0 / 317.5(WheelBase)	⊖	....	61517	77357	....	....	⊖	G63306	....	....	....	....	43093 <sup>8</sup> 49162 <sup>7</sup>
	146.0 / 370.8(WheelBase)	⊖	G63357	81108	77357	....	....	⊖	....	....	....	....	....	....
71-74	Todos	⊖	G63357	61517 81108	77357	....	....	⊖	G63306	....	....	....	....	....
	Exc. Base de rueda de 146"	⊖	G63357	61517 81108	77357	....	....	⊖	G63306	....	....	....	....	43093 <sup>8</sup> 49162 <sup>7</sup>

## VAN 1 TON, G / SAVANNA ESTABILIZADORES DE DIRECCIÓN

		Delantero	Trasero
94-95	Estabilizador de Dirección Sistema Sencillo HD c/ Eje Delantero Rígido y Tilt Hood	6804SE <sup>80</sup>	....
71-95	Estabilizador de Dirección Sistema Sencillo	6802SE <sup>84</sup>	....

## VAN 1 TON, P SERIES

92-99	Todos	⊖	....	....	....	....	....	⊖	G63366	61649 81174	58366 77662	....	....	....
	Chasis Motorhome c/ Eje de Viga Delantero en I	⊖	G63625	....	58625	....	....	⊖	G63366	61649 81174	58366 77662	....	....	....
	Chasis Motorhome c/ Suspensión Delantera Independiente	⊖	G63394	....	58394	....	....	⊖	G63366	61649 81174	58366 77662	....	....	....
91	Todos	⊖	....	61525 81039	....	....	....	⊖	G63366	61649 81174	58366 77662	....	....	....
	Chasis Motorhome c/ Eje de Viga Delantero en I	⊖	G63625	61525 81039	58625	....	....	⊖	G63366	61649 81174	58366 77662	....	....	....
	Chasis Motorhome c/ Suspensión Delantera Independiente	⊖	G63394	61525 81039	58394	....	....	⊖	G63366	61649 81174	58366 77662	....	....	....
	5.7L 8Cyl (350) SFI	⊖	....	81039 61525	....	....	....	⊖	G63366	81174 61649	58366 77662	....	....	....
86-90	Chasis Motorhome c/ Eje de Viga Delantero en I	⊖	G63625	....	58625	....	....	⊖	G63366	61649 81174	58366 77662	....	....	....
85-90	Chasis Motorhome c/ Suspensión Delantera Independiente	⊖	G63394	....	58394	....	....	⊖	G63366	61649 81174	58366 77662	....	....	....
75-90	Todos	⊖	....	....	....	....	....	⊖	G63366	61649 81174	58366 77662	....	....	....
	Exc. Chasis Motorhome	⊖	G63355	61525 81039	77355	....	34036 <sup>8</sup>	⊖	G63366	61649 81174	58366 77662	....	....	....
85	Chasis Motorhome c/ Eje de Viga Delantero en I	⊖	G63403	....	58403 77403	....	....	⊖	G63366	61649 81174	58366 77662	....	....	....
75-84	Chasis Motorhome	⊖	G63394	....	58394	....	....	⊖	G63366	61649 81174	58366 77662	....	....	....
74	Todos	⊖	....	....	....	....	....	⊖	G63366	61649 81174	58366	....	....	....

5 Use el kit 140719 para reemplazar partes del EO de montaje inferior cuando los pernos se rompan o los tornillos autoroscantes no se puedan utilizar más.

7 Paquetes en pares; kit de mangueras de aire incluido

80 No requiere soportes para el montaje, instalar sobre montajes de EO Ve a Ref. C para Botas.

6 Se recomienda que cuando se reemplacen amortiguadores "quad", los 4 sean de la misma serie.

8 Paquetes en pares

84 Amortiguador de repuesto para los vehículos con el kit de montaje aftermarket GRC

# AMORTIGUADORES Y STRUTS

Año	Notas de Aplicación	Front					Rear				
		Ultra	ProGuard\ Guardian	LTV\ Max Control	Protector de Strut\ Bases de Strut	HiJacker\ Soporte\ Hidráulico	Ultra	ProGuard\ Guardian	LTV\ Max Control	Protector de Strut\ Bases de Strut	HiJacker\ Soporte\ Hidráulico

**GMC**

**GMC**

## VAN 1 TON, P SERIES (cont)

74	Base, Exc. Chasis Motorhome	○	....	81039	....	....	....	○	G63366	61649 81174	58366	....	....
	Chasis Motorhome	○	G63394	....	58394	....	....	○	G63366	61649 81174	58366	....	....
	Exc. Chasis Motorhome	○	G63355	61525	77355	....	34036 <sup>8</sup>	○	G63366	61649 81174	77662 58366	....	....
73	Todos	○	....	....	....	....	....	○	G63366	61649	....	....	....
	Base, Exc. Chasis Motorhome	○	....	81039	....	....	....	○	G63366	81174 61649	58366	....	....
	Exc. Chasis Motorhome	○	G63355	61525	77355	....	34036 <sup>8</sup>	○	G63366	61649	77662	....	....
68-72	Todos	○	G63355	61525 81039	77355	....	34036 <sup>8</sup>	○	....	....	....	....	....
	Exc. Eje Trasero 11,000#	○	G63355	61525 81039	77355	....	34036 <sup>8</sup>	○	G63306	....	....	....	43093 <sup>8</sup> 49162 <sup>7</sup>
67	Todos	○	....	82047	....	....	....	○	....	....	....	....	....

## VAN 1 TON, P SERIES ESTABILIZADORES DE DIRECCIÓN

		Delantero	Trasero
79-93	Step Van Forward Control y Motorhome	6805SE <sup>80</sup>	....
75-78	Chasis Motorhome	6805SE <sup>80</sup>	....

## VAN, PB 1000 SERIES

63-65	Todos	○	G63355	61525 81039	77355	....	34036 <sup>8</sup>	○	G63306	....	....	....	43093 <sup>8</sup> 49162 <sup>7</sup>
-------	-------	---	--------	----------------	-------	------	--------------------	---	--------	------	------	------	--

## YUKON

12-14	Exc. Suspensión Z55 o ZW7	↓	G51891	....	....	....	....	○	....	....	....	....	....
07-13	Exc. Suspensión Electrónica Ajustable	↓	....	....	....	143316 <sup>83</sup>	....	○	....	....	....	....	....
07-11	Exc. Suspensión Z55 o ZW7	↓	G51891	....	....	....	....	○	G63866	61675 81930	58930 77953	....	....
00-11	4WD	○	....	....	....	....	....	○	....	....	....	....	49235 <sup>7</sup>
	RWD	○	....	....	....	....	....	○	....	....	....	....	49155 <sup>7</sup>
00-06	Exc. Suspensión Z55 Auto Ride	↓	G63803	61643 81922	58803 77803	....	....	○	G63866	61675 81930	77953	....	....
	Exc. Suspensión Z55 o ZW7	○	....	....	....	....	....	○	....	....	58930	....	....
02	Denali, Exc. Suspensión Z55 Auto Ride	○	....	....	....	....	....	○	....	81930	....	....	....
00	Denali	○	....	....	....	....	....	○	G63896	....	....	....	....
92-99	Todos	○	....	....	....	....	....	○	G63896	61565 81789	58638 77638	....	43180 <sup>8</sup> 49231 <sup>7</sup>
	4WD	○	G63609	61542 81726	58901 77609	....	....	○	G63896	61565 81789	58638 77638	....	43180 <sup>8</sup> 49231 <sup>7</sup>
	RWD	↓	G63489	61544 81668	58489 77489	....	....	○	G63896	61565 81789	58638 77638	....	43180 <sup>8</sup> 49231 <sup>7</sup>
99	Denali	○	....	61542 81726	58901 77609	....	....	○	G63896	61565 81789	58638 77638	....	43180 <sup>8</sup> 49231 <sup>7</sup>
	Denali, 4WD	○	....	....	....	....	....	○	G63896	81789 61565	58638 77638	....	49231 <sup>7</sup> 43180 <sup>8</sup>

## YUKON ESTABILIZADORES DE DIRECCIÓN

		Delantero	Trasero
99-05	4WD	6853SE <sup>82</sup>	....
95-99	RWD	6852SE <sup>82</sup>	....



## YUKON XL 1/2 TON

12-14	Exc. Suspensión Z55 o ZW7	↓	G51891	....	....	....	....	○	....	....	....	....	....
-------	---------------------------	---	--------	------	------	------	------	---	------	------	------	------	------

7 Paquetes en pares; kit de mangueras de aire incluido  
53 Montaje de Strut. Es probable reutilizar algunas partes del E.O.  
82 Use kit si está señalado. Vea Ref. C para Botas.

8 Paquetes en pares  
80 No requiere soportes para el montaje, instalar sobre montajes de EO Vea Ref. C para Botas.











# AMORTIGUADORES Y STRUTS

Año	Notas de Aplicación	Front					Rear				
			Ultra	ProGuard\ Guardian	LTV\ Max Control	Protector de Strut\ Bases de Strut	HiJacker\ Soporte\ Hidráulico		Ultra	ProGuard\ Guardian	LTV\ Max Control











**GMC**

**GMC**

## YUKON XL 1/2 TON (cont)

12-13	Exc. Suspensión Z55 Auto Ride		....	....	....	143316 <sup>53</sup>	....	....	....	....	....	....	
07-11	Exc. Suspensión Z55 Auto Ride		....	....	....	143316 <sup>53</sup>	....		....	61675	58930	....	....
	Exc. Suspensión Z55 o ZW7		G51891	....	....	....	....		G63866	....	77953	....	....
00-11	4WD		....	....	....	....	....		....	....	....	....	49235 <sup>7</sup>
	RWD		....	....	....	....	....		....	....	....	....	49155 <sup>7</sup>
00-06	Exc. Suspensión Z55 Auto Ride		G63803	61643 81922	58803 77803	....	....		G63866	61675 81930	58930 77953	....	....



## YUKON XL 3/4 TON

07-11	Exc. Sistema de Autonivelación NIVOMAT		....	....	....	....	....		....	61675	58930	....	....
	Exc. Suspensión Z55 o ZW7		....	....	....	....	....		....	....	77953	....	....
00-11	4WD		....	....	....	....	....		....	....	....	....	49235 <sup>7</sup>
00-06	Exc. Sistema de Autonivelación NIVOMAT		G63817	61663 81925	58817 77817	....	....		G63866	61675 81930	58930 77953	....	....
	Exc. Suspensión Z55 Auto Ride		....	81922	....	....	....		....	....	....	....	....





**HONDA**

**HONDA**

## PASSPORT

94-02	Todos		G63611	81872	....	....	....		....	....	....	....	....
-------	-------	---	--------	-------	------	------	------	---	------	------	------	------	------





## RIDGELINE

06-14	Izquierdo		G52150	....	....	....	....		G51880	....	....	....	....
	Derecho		G52151	....	....	....	....		G51880	....	....	....	....



**HUMMER**

**HUMMER**

## H2

07	Todos		G63817	61663	77817	....	....		....	....	....	....	....
03-06	Todos		G63817	61663	77817	....	....		G64000	....	....	....	....





## H3

06-10	Todos		G64001	....	....	....	....		G63965	....	....	....	....
-------	-------	---	--------	------	------	------	------	---	--------	------	------	------	------

**HYUNDAI**

**HYUNDAI**



## TUCSON

05-09	Izquierdo		G56819	....	....	....	....		....	....	....	....	....
	Derecho		G56820	....	....	....	....		....	....	....	....	....

**INFINITI**

**INFINITI**



## QX56

04-10	Todos		G51715	....	....	143358 <sup>53</sup>	....		....	....	....	....	....
-------	-------	---	--------	------	------	----------------------	------	---	------	------	------	------	------

**INTERNATIONAL**

**INTERNATIONAL**

## 100

74	Todos		....	....	....	....	....		....	82030	....	....	....
----	-------	---	------	------	------	------	------	---	------	-------	------	------	------

7 Paquetes en pares; kit de mangueras de aire incluido

53 Montaje de Strut. Es probable reutilizar algunas partes del E.O.

# AMORTIGUADORES Y STRUTS

Año	Notas de Aplicación	Front					Rear				
		Ultra	ProGuard\ Guardian	LTV\ Max Control	Protector de Strut\ Bases de Strut	HiJacker\ Soporte\ Hidráulico	Ultra	ProGuard\ Guardian	LTV\ Max Control	Protector de Strut\ Bases de Strut	HiJacker\ Soporte\ Hidráulico

## INTERNATIONAL

## INTERNATIONAL

		100 ESTABILIZADORES DE DIRECCIÓN					Delantero	Trasero
74	Todos						6802SE <sup>84</sup>	....

### 150

75	RWD						82030	....	....	....
----	-----	--	--	--	--	--	-------	------	------	------

### 150 ESTABILIZADORES DE DIRECCIÓN

		Delantero	Trasero
75	Todos	6802SE <sup>84</sup>	....

### 200

74-75	Todos		82030	....	....	....		82030	....	....	....
-------	-------	--	-------	------	------	------	--	-------	------	------	------

### 200 ESTABILIZADORES DE DIRECCIÓN

		Delantero	Trasero
74-75	Todos	6802SE <sup>84</sup>	....

### 908C

68	Todos		82007	....	....	....		G63405	61500 81147	77405	....	43048 <sup>8</sup> 49310 <sup>7</sup>
----	-------	--	-------	------	------	------	--	--------	----------------	-------	------	--

### 908C ESTABILIZADORES DE DIRECCIÓN

		Delantero	Trasero
68-69	Estabilizador de Dirección Sistema Sencillo 1/2 Ton, 3/4 Ton y Travelall	6802SE <sup>84</sup>	....

### 1000C

68	Todos		82049	....	....	....			61500 81147	....	....	43048 <sup>8</sup> 49310 <sup>7</sup>
	Exc. Travelette c/ base de rueda de 166"		82049	....	....	....		G63405	61500 81147	77405	....	43048 <sup>8</sup> 49310 <sup>7</sup>

### 1000C ESTABILIZADORES DE DIRECCIÓN

		Delantero	Trasero
68	Estabilizador de Dirección Sistema Sencillo 1/2 Ton, 3/4 Ton y Travelall	6802SE <sup>84</sup>	....

### 1000D

69-70	Antes de Chasis #H-205000		82049	....	....	....			82030	....	....	....
-------	---------------------------	--	-------	------	------	------	--	--	-------	------	------	------

### 1000D ESTABILIZADORES DE DIRECCIÓN

		Delantero	Trasero
69-70	Estabilizador de Dirección Sistema Sencillo 1/2 Ton, 3/4 Ton y Travelall	6802SE <sup>84</sup>	....

### 1010

71-73	Todos		82049	....	....	....			....	....	....	....
71-72	Antes de Chasis #H-205000		82049	....	....	....			82030	....	....	....

### 1010 ESTABILIZADORES DE DIRECCIÓN

		Delantero	Trasero
71-73	Estabilizador de Dirección Sistema Sencillo 1/2 Ton, 3/4 Ton y Travelall	6802SE <sup>84</sup>	....

### 1100C

68	Todos		82007	....	....	....			....	....	....	....
	Exc. Travelette c/ base de rueda de 166"	G63405	61500 81147 82007	77405	....	....		G63405	61500 81147	77405	....	43048 <sup>8</sup> 49310 <sup>7</sup>

### 1100C ESTABILIZADORES DE DIRECCIÓN

		Delantero	Trasero
68	Estabilizador de Dirección Sistema Sencillo 1/2 Ton, 3/4 Ton y Travelall	6802SE <sup>84</sup>	....

### 1100D

69-70	Todos		82030	....	....	....			82030	....	....	....
-------	-------	--	-------	------	------	------	--	--	-------	------	------	------

### 1100D ESTABILIZADORES DE DIRECCIÓN

		Delantero	Trasero
69-70	Estabilizador de Dirección Sistema Sencillo 1/2 Ton, 3/4 Ton y Travelall	6802SE <sup>84</sup>	....



7 Paquetes en pares; kit de mangueras de aire incluido

8 Paquetes en pares

84 Amortiguador de repuesto para los vehículos con el kit de montaje aftermarket

GRC

# AMORTIGUADORES Y STRUTS

Año	Notas de Aplicación	Front					Rear				
			Ultra	ProGuard\ Guardian	LTV\ Max Control	Protector de Strut\ Bases de Strut	HiJacker\ Soporte\ Hidráulico		Ultra	ProGuard\ Guardian	LTV\ Max Control

## INTERNATIONAL

### 1110

71-73	Todos	<input type="radio"/>	....	82030	....	....	....	<input type="radio"/>	....	82030	....	....	....
-------	-------	-----------------------	------	-------	------	------	------	-----------------------	------	-------	------	------	------

#### 1110 ESTABILIZADORES DE DIRECCIÓN

71-73	Estabilizador de Dirección Sistema Sencillo 1/2 Ton, 3/4 Ton y Travelall	Delantero		Trasero	
		6802SE <sup>84</sup>		....	

### 1200C

68	Exc. Travelette c/ base de rueda de 166"	<input type="radio"/>	G63405	61500 81147 82007	77405	....	....	<input type="radio"/>	G63405	61500 81147	77405	....	43048 <sup>8</sup> 49310 <sup>7</sup>
----	--	-----------------------	--------	-------------------------	-------	------	------	-----------------------	--------	----------------	-------	------	--

#### 1200C ESTABILIZADORES DE DIRECCIÓN

68	Estabilizador de Dirección Sistema Sencillo 1/2 Ton, 3/4 Ton y Travelall	Delantero		Trasero	
		6802SE <sup>84</sup>		....	

### 1200D

69-70	Todos	<input type="radio"/>	....	82030	....	....	....	<input type="radio"/>	....	82030	....	....	....
-------	-------	-----------------------	------	-------	------	------	------	-----------------------	------	-------	------	------	------

#### 1200D ESTABILIZADORES DE DIRECCIÓN

69-70	Estabilizador de Dirección Sistema Sencillo 1/2 Ton, 3/4 Ton y Travelall	Delantero		Trasero	
		6802SE <sup>84</sup>		....	

### 1210

71-73	Todos	<input type="radio"/>	....	82030	....	....	....	<input type="radio"/>	....	82030	....	....	....
-------	-------	-----------------------	------	-------	------	------	------	-----------------------	------	-------	------	------	------

#### 1210 ESTABILIZADORES DE DIRECCIÓN

71-73	Estabilizador de Dirección Sistema Sencillo 1/2 Ton, 3/4 Ton y Travelall	Delantero		Trasero	
		6802SE <sup>84</sup>		....	

### 1300C

68	Exc. Travelette c/ base de rueda de 166"	<input type="radio"/>	G63405	61500 81147 82007	77405	....	....	<input type="radio"/>	G63405	61500 81147	77405	....	43048 <sup>8</sup> 49310 <sup>7</sup>
----	--	-----------------------	--------	-------------------------	-------	------	------	-----------------------	--------	----------------	-------	------	--

#### 1300C ESTABILIZADORES DE DIRECCIÓN

68	Estabilizador de Dirección Sistema Sencillo 1/2 Ton, 3/4 Ton y Travelall	Delantero		Trasero	
		6802SE <sup>84</sup>		....	

### 1300D

69-70	Todos	<input type="radio"/>	....	82030	....	....	....	<input type="radio"/>	....	82030	....	....	....
-------	-------	-----------------------	------	-------	------	------	------	-----------------------	------	-------	------	------	------

#### 1300D ESTABILIZADORES DE DIRECCIÓN

69-70	Estabilizador de Dirección Sistema Sencillo 1/2 Ton, 3/4 Ton y Travelall	Delantero		Trasero	
		6802SE <sup>84</sup>		....	

### 1310

71-73	Todos	<input type="radio"/>	....	82030	....	....	....	<input type="radio"/>	....	82030	....	....	....
-------	-------	-----------------------	------	-------	------	------	------	-----------------------	------	-------	------	------	------

#### 1310 ESTABILIZADORES DE DIRECCIÓN

71-73	Estabilizador de Dirección Sistema Sencillo 1/2 Ton, 3/4 Ton y Travelall	Delantero		Trasero	
		6802SE <sup>84</sup>		....	

#### M800 ESTABILIZADORES DE DIRECCIÓN

68-71	Estabilizador de Dirección Sistema Sencillo 1/2 y 3/4 Ton c/ Eje de Viga en I	Delantero		Trasero	
		6802SE <sup>84</sup>		....	

### M1100 / M1200

68-72	Todos	<input type="radio"/>	....	81318 82007	....	....	....	<input type="radio"/>	G63405	61500 81147	77405	....	43048 <sup>8</sup> 49310 <sup>7</sup>
-------	-------	-----------------------	------	----------------	------	------	------	-----------------------	--------	----------------	-------	------	--

#### M1100 / M1200 ESTABILIZADORES DE DIRECCIÓN

68-72	Estabilizador de Dirección Sistema Sencillo 1/2 y 3/4 Ton c/ Eje de Viga en I	Delantero		Trasero	
		6802SE <sup>84</sup>		....	

### M1400

69	Todos	<input type="radio"/>	....	82007	....	....	....	<input type="radio"/>	G63405	61500 81147	77405	....	43048 <sup>8</sup> 49310 <sup>7</sup>
----	-------	-----------------------	------	-------	------	------	------	-----------------------	--------	----------------	-------	------	--

#### M1400 ESTABILIZADORES DE DIRECCIÓN

69	Estabilizador de Dirección Sistema Sencillo 1/2 y 3/4 Ton c/ Eje de Viga en I	Delantero		Trasero	
		6802SE <sup>84</sup>		....	

7 Paquetes en pares; kit de mangueras de aire incluido

8 Paquetes en pares

84 Amortiguador de repuesto para los vehículos con el kit de montaje aftermarket GRC

# AMORTIGUADORES Y STRUTS

Año	Notas de Aplicación	Front					Rear				
		Ultra	ProGuard\ Guardian	LTV\ Max Control	Protector de Strut\ Bases de Strut	HiJacker\ Soporte\ Hidráulico	Ultra	ProGuard\ Guardian	LTV\ Max Control	Protector de Strut\ Bases de Strut	HiJacker\ Soporte\ Hidráulico

## INTERNATIONAL SCOUT

61-71	Todos	○	.....	82007	.....	.....	.....	.....	.....	.....	.....	.....
-------	-------	---	-------	-------	-------	-------	-------	-------	-------	-------	-------	-------

### SCOUT ESTABILIZADORES DE DIRECCIÓN

69-71	Estabilizador de Dirección Sistema Sencillo							Delantero	Trasero			
61-68	Estabilizador de Dirección Sistema Sencillo 4WD; Scout 80, 800							6803SE <sup>84</sup>	.....			
								6802SE <sup>84</sup>	.....			

## SCOUT II

71-80	Todos	○	G63350	61518 81242	58350	.....	43099 <sup>8</sup>	○	.....	82030	.....	.....	.....
-------	-------	---	--------	----------------	-------	-------	--------------------	---	-------	-------	-------	-------	-------

### SCOUT II ESTABILIZADORES DE DIRECCIÓN

71-80	Estabilizador de Dirección Sistema Sencillo							Delantero	Trasero			
								6803SE <sup>84</sup>	.....			

## TRAVELALL

75	Todos	○	.....	82030	.....	.....	.....	.....	.....	.....	.....	.....
----	-------	---	-------	-------	-------	-------	-------	-------	-------	-------	-------	-------

### TRAVELALL ESTABILIZADORES DE DIRECCIÓN

75	4WD, Estabilizador de Dirección Sistema Sencillo							Delantero	Trasero			
	RWD							6803SE <sup>84</sup>	.....			
								6802SE <sup>84</sup>	.....			

## ISUZU

### AMIGO

98-00	Todos	○	G63611	81872	.....	.....	.....	.....	.....	.....	.....	.....	
89-94	Todos	○	G63909	61508 81507	.....	.....	.....	○	G63928	61506 81318	.....	.....	49311 <sup>7</sup>

### ASCENDER

03-08	Todos	○	.....	.....	.....	143241 <sup>53</sup>	.....	.....	.....	.....	.....	.....
-------	-------	---	-------	-------	-------	----------------------	-------	-------	-------	-------	-------	-------

### AXIOM

02-04	Todos	○	G63611	81872	.....	.....	.....	.....	.....	.....	.....	.....
-------	-------	---	--------	-------	-------	-------	-------	-------	-------	-------	-------	-------

### HOMBRE

99-00	4WD	○	G63423	61531 81516	77423	.....	.....	○	G63422	61528 81482	58422 77422	.....	43162 <sup>8</sup> 49213 <sup>7</sup>
	4WD, RWD, Chasis Deportivo	○	.....	.....	58423	.....	.....	○	G63422	61528 81482	58422 77422	.....	43162 <sup>8</sup> 49213 <sup>7</sup>
98-00	Todos	○	.....	.....	.....	.....	.....	○	G63422	61528 81482	58422 77422	.....	43162 <sup>8</sup> 49213 <sup>7</sup>
	RWD, Exc. Chasis Deportivo	○	G63421	61504 81750	77421	.....	.....	○	G63422	61528 81482	58422 77422	.....	43162 <sup>8</sup> 49213 <sup>7</sup>
	RWD; Exc. Chasis Deportivo	○	.....	.....	.....	.....	34051 <sup>8</sup>	○	G63422	61528 81482	58422 77422	.....	43162 <sup>8</sup> 49213 <sup>7</sup>
98	4WD, RWD, Chasis Deportivo	○	G63423	61531 81516	58423 77423	.....	.....	○	G63422	61528 81482	58422 77422	.....	43162 <sup>8</sup> 49213 <sup>7</sup>
96-97	RWD	○	.....	.....	.....	.....	.....	○	G63422	61528 81482	58422 77422	.....	43162 <sup>8</sup> 49213 <sup>7</sup>
	RWD, Chasis Deportivo	○	G63423	61531 81516	58423 77423	.....	.....	○	.....	.....	.....	.....	.....
	RWD, Exc. Chasis Deportivo	○	G63421	61504 81750	77421	.....	.....	○	.....	.....	.....	.....	.....
	RWD; Exc. Chasis Deportivo	○	.....	.....	.....	.....	34051 <sup>8</sup>	○	.....	.....	.....	.....	.....

### I-280

06	Todos	○	.....	.....	.....	.....	.....	○	G63882	.....	.....	.....	.....
	RWD, Exc. Paquete Z71 Off Road	○	G51850	.....	.....	.....	.....	○	G63882	.....	.....	.....	.....

### I-290

07-08	Todos	○	.....	.....	.....	.....	.....	○	G63882	.....	.....	.....	.....
-------	-------	---	-------	-------	-------	-------	-------	---	--------	-------	-------	-------	-------

7 Paquetes en pares; kit de mangueras de aire incluido  
53 Montaje de Strut. Es probable reutilizar algunas partes del E.O.

8 Paquetes en pares  
84 Amortiguador de repuesto para los vehículos con el kit de montaje aftermarket GRC

# AMORTIGUADORES Y STRUTS

Año	Notas de Aplicación	Front					Rear				
			Ultra	ProGuard\ Guardian	LTV\ Max Control	Protector de Strut\ Bases de Strut	HiJacker\ Soporte\ Hidráulico		Ultra	ProGuard\ Guardian	LTV\ Max Control

## ISUZU

## ISUZU

### I-290 (cont)

07-08	RWD, Exc. Paquete Z71 Off Road		G51850	....	....	....	....		G63882	....	....	....	....
-------	--------------------------------	--	--------	------	------	------	------	--	--------	------	------	------	------

### I-350

06	Barra de Torsion(FrontSpringType)		G63884	....	....	....	....		....	....	....	....	....
----	-----------------------------------	--	--------	------	------	------	------	--	------	------	------	------	------

### I-370

08	Todos		....	....	....	....	....		G63882	....	....	....	....
	RWD, Coil(FrontSpringType) Exc. Paquete Z71 Off Road		G51850	....	....	....	....		G63882	....	....	....	....
	RWD, Coil(FrontSpringType) Exc. Z71 Off Road Package		G51850	....	....	....	....		G63882	....	....	....	....
07	Todos		....	....	....	....	....		G63879	....	....	....	....
	RWD		G51850	....	....	....	....		G63879	....	....	....	....
	Barra de Torsion(FrontSpringType)		G63884	....	....	....	....		G63879	....	....	....	....

## PICKUP

81-95	Todos		....	....	....	....	....		....	61506 81318	77492	....	49311 <sup>7</sup>
	4WD		G63909	61508 81507	....	....	....		G63928	61506 81318	77492	....	49311 <sup>7</sup>
	RWD		G63902	61501 81478	77902	....	....		G63492	61506 81318	77492	....	49311 <sup>7</sup>
	RWD		....	....	....	....	70161		....	61506 81318	77492	....	49311 <sup>7</sup>

## RODEO

91-04	Todos		G63611	81872	....	....	....		....	....	....	....	....
-------	-------	--	--------	-------	------	------	------	--	------	------	------	------	------

## TROOPER

92-02	Todos		G63707	61607	....	....	....		G63708	61608 81909	....	....	....
89-91	Todos		G63495	81553	....	....	....		....	61586	....	....	....
87-88	Todos		G63495	81553	....	....	....		....	61558 82066	....	....	....
84-86	Todos		G63909	61508 81507	....	....	....		G63928	61506 81318	....	....	49311 <sup>7</sup>

### TROOPER ESTABILIZADORES DE DIRECCIÓN

84-91	4WD, Estabilizador de Dirección Sistema Sencillo	Delantero	Trasero
		6802SE <sup>84</sup>	....

## VEHICROSS

99-01	Todos		G63707	61607	....	....	....		G63708	61608 81909	....	....	....
-------	-------	--	--------	-------	------	------	------	--	--------	----------------	------	------	------

## JEEP

## JEEP

### CHEROKEE

84-01	Todos		G63424	61535 81548	....	....	....		G63425	61536 81549	....	....	49226 <sup>7</sup>
76-83	Todos		G63377	61519 81484	58377 77377	....	....		G63377	61519 81484	58377 77377	....	43058 <sup>8</sup> 49127 <sup>7</sup>
75	Todos		G63377	61519 81484	58377 77377	....	....		....	....	....	....	43058 <sup>8</sup>
74	Todos		G63377	61519 81484	58377 77377	....	....		....	81676	....	....	43058 <sup>8</sup>

### CHEROKEE ESTABILIZADORES DE DIRECCIÓN

84-01	Todos	Delantero	Trasero
		14040	....
84-00	Estabilizador de Dirección Sistema Sencillo; con orificio de montaje de EO en brazo de dirección	Delantero	Trasero
		6801SE <sup>80</sup>	....

7 Paquetes en pares; kit de mangueras de aire incluido

80 No requiere soportes para el montaje, instalar sobre montajes de EO Vea Ref. C para Botas.

8 Paquetes en pares

84 Amortiguador de repuesto para los vehículos con el kit de montaje aftermarket GRC

# AMORTIGUADORES Y STRUTS

Año	Notas de Aplicación	Front					Rear				
		Ultra	ProGuard\ Guardian	LTV\ Max Control	Protector de Strut\ Bases de Strut	HiJacker\ Soporte\ Hidráulico	Ultra	ProGuard\ Guardian	LTV\ Max Control	Protector de Strut\ Bases de Strut	HiJacker\ Soporte\ Hidráulico

**JEEP**

**JEEP**

## CHEROKEE ESTABILIZADORES DE DIRECCIÓN (cont)

		Delantero	Trasero
75-83	4WD, Estabilizador de Dirección Sistema Sencillo	6804SE <sup>80</sup>	....
74	Estabilizador de Dirección Sistema Sencillo	6804SE <sup>80</sup>	....

### CJ3

61-66	Exc. 5 Resortes Helicoidales Delanteros y Kit de Levantamiento	....	82007 81676	....	....	....	....	81676	....	....	....
59-66	Todos	....	81676	....	....	....	....	81676	....	....	....
65	Exc. Kit de Levantamiento	....	81676	....	....	....	....	G63405	81676	....	....
	Kit de Levantamiento de 2-4"	....	81676	....	....	....	....	G63440 <sup>50</sup>	81676	....	....

### CJ5

82-83	Exc. Kit de Levantamiento	G63377	61519 81484	77377	....	....	....	G63405	61500 81147	77405	....	43048 <sup>8</sup> 49310 <sup>7</sup>
	Kit de Levantamiento de 2"	....	....	....	....	....	....	G63443 <sup>50</sup>	....	....	....	....
	Kit de Levantamiento de 2-4"	G63441	....	....	....	....	....	....	....	....	....	....
	Kit de Levantamiento de 3-4"	....	....	....	....	....	....	G63440 <sup>50</sup>	....	....	....	....
72-81	Exc. Kit de Levantamiento	G63299	82007	....	....	....	....	G63405	61500 81147	77405	....	43048 <sup>8</sup> 49310 <sup>7</sup>
	Kit de Levantamiento de 2-4"	G63443 <sup>50</sup>	....	....	....	....	....	G63440 <sup>50</sup>	....	....	....	....
	Resorte Frontal de 5 Hojas Exc. Kit de Levantamiento	....	81676	....	....	....	....	....	....	....	....	....
69-71	Todos	....	....	....	....	....	....	....	61500	....	....	43048 <sup>8</sup> 49310 <sup>7</sup>
	Exc. 5 Resortes Helicoidales Delanteros y Kit de Levantamiento	....	82007	....	....	....	....	....	81147 61500	....	....	43048 <sup>8</sup> 49310 <sup>7</sup>
	Exc. Kit de Levantamiento	....	....	....	....	....	....	G63405	61500	77405	....	43048 <sup>8</sup> 49310 <sup>7</sup>
	Kit de Levantamiento de 2-4"	G63443 <sup>50</sup>	....	....	....	....	....	G63440 <sup>50</sup>	61500	....	....	43048 <sup>8</sup> 49310 <sup>7</sup>
66-71	Resorte Frontal de 5 Hojas Exc. Kit de Levantamiento	....	81676	....	....	....	....	....	81676 61500	....	....	43048 <sup>8</sup> 49310 <sup>7</sup>
66-68	Todos	....	81676	....	....	....	....	....	61500	....	....	43048 <sup>8</sup> 49310 <sup>7</sup>
	Exc. 5 Resortes Helicoidales Delanteros y Kit de Levantamiento	....	82007 81676	....	....	....	....	....	81147 61500	....	....	43048 <sup>8</sup> 49310 <sup>7</sup>
	Exc. Kit de Levantamiento	....	81676	....	....	....	....	G63405	61500	77405	....	43048 <sup>8</sup> 49310 <sup>7</sup>
	Kit de Levantamiento de 2-4"	G63443 <sup>50</sup>	81676	....	....	....	....	G63440 <sup>50</sup>	61500	....	....	43048 <sup>8</sup> 49310 <sup>7</sup>
61-65	Exc. 5 Resortes Helicoidales Delanteros y Kit de Levantamiento	....	82007 81676	....	....	....	....	....	....	....	....	....
59-65	Todos	....	81676	....	....	....	....	....	....	....	....	....
65	Exc. Kit de Levantamiento	....	81676	....	....	....	....	G63405	....	....	....	....
	Kit de Levantamiento de 2-4"	....	81676	....	....	....	....	G63440 <sup>50</sup>	....	....	....	....

## CJ5 ESTABILIZADORES DE DIRECCIÓN

		Delantero	Trasero
66-83	Estabilizador de Dirección Sistema Sencillo	6802SE <sup>84</sup>	....
59-60	Estabilizador de Dirección Sistema Sencillo	6802SE <sup>84</sup>	....

### CJ5D

84-86	4.2L 6Cyl (258) 4BBL	G63377	....	....	....	....	....	....	....	....	....	
	4.6L 6Cyl (282) 4WD; 2BBL	G63377	81484	....	....	....	....	....	....	....	....	
82-83	4.6L 6Cyl (282) 4WD; 2BBL	G63377	81484	....	....	....	....	....	81147	....	....	....
73-81	4.6L 6Cyl (282) 4WD; 2BBL	G63299	82007	....	....	....	....	....	81147	....	....	....

7 Paquetes en pares; kit de mangueras de aire incluido

8 Paquetes en pares

50 Para proteger la barra del pistón, se recomienda utilizar el kit Bellows No.141242.



80 No requiere soportes para el montaje, instalar sobre montajes de EO Vea Ref. C para Botas.

84 Amortiguador de repuesto para los vehículos con el kit de montaje aftermarket

GRC









# AMORTIGUADORES Y STRUTS

Año	Notas de Aplicación	Front					Rear				
			Ultra	ProGuard\ Guardian	LTV\ Max Control	Protector de Strut\ Bases de Strut	HiJacker\ Soporte\ Hidráulico		Ultra	ProGuard\ Guardian	LTV\ Max Control















**JEEP**

**JEEP**































## CJ5D (cont)

75-78	4.2L 6Cyl (258) 4BBL		G63299	82007	....	....	....		....	81147	....	....	....
65-71	3.8L 6Cyl (232) RWD; 4BBL		G63299	81676	....	....	....		....	81147	....	....	....
	4.2L 6Cyl (258) 4BBL		G63299	81676	....	....	....		....	81147	....	....	....

## CJ5S

66-71	4.2L 6Cyl (258) 4WD; 1BBL		....	81676	....	....	....		....	81147	....	....	....
71	3.8L 6Cyl (232) RWD; DOHC; MFI		....	81676	....	....	....		....	81147	....	....	....
70	3.8L 6Cyl (232) RWD; DOHC; FI		....	81676	....	....	....		....	....	....	....	....
	3.8L 6Cyl (232) RWD; DOHC; MFI		....	....	....	....	....		....	81147	....	....	....
68-69	3.8L 6Cyl (232) RWD; DOHC; FI		....	81676	....	....	....		....	81147	....	....	....
65-67	3.8L 6Cyl (232) RWD; 4BBL		....	81676	....	....	....		....	81147	....	....	....
65	4.2L 6Cyl (258) 4BBL		....	81676	....	....	....		....	81147	....	....	....











## CJ6

72-75	Exc. Kit de Levantamiento		G63299	82007	....	....	....		G63405	61500 81147	77405	....	43048 <sup>8</sup> 49310 <sup>7</sup>
	Kit de Levantamiento de 2-4"		G63443 <sup>50</sup>	....	....	....	....		G63440 <sup>50</sup>	....	....	....	....
	Resorte Frontal de 5 Hojas Exc. Kit de Levantamiento		....	81676	....	....	....		....	....	....	....	....
69-71	Todos		....	....	....	....	....		....	61500	....	....	49310 <sup>7</sup>
	Exc. 5 Resortes Helicoidales Delanteros y Kit de Levantamiento		....	82007	....	....	....		....	61500	....	....	49310 <sup>7</sup>
	Exc. Kit de Levantamiento		....	....	....	....	....		G63405	81147 61500	77405	....	43048 <sup>8</sup> 49310 <sup>7</sup>
	Kit de Levantamiento de 2-4"		G63443 <sup>50</sup>	....	....	....	....		G63440 <sup>50</sup>	61500	....	....	49310 <sup>7</sup>
66-71	Resorte Frontal de 5 Hojas Exc. Kit de Levantamiento		....	81676	....	....	....		....	81676 61500	....	....	49310 <sup>7</sup>
66-68	Todos		....	81676	....	....	....		....	61500	....	....	49310 <sup>7</sup>
	Exc. 5 Resortes Helicoidales Delanteros y Kit de Levantamiento		....	82007 81676	....	....	....		....	61500	....	....	49310 <sup>7</sup>
	Exc. Kit de Levantamiento		....	81676	....	....	....		G63405	81147 61500	77405	....	43048 <sup>8</sup> 49310 <sup>7</sup>
	Kit de Levantamiento de 2-4"		G63443 <sup>50</sup>	81676	....	....	....		G63440 <sup>50</sup>	61500	....	....	49310 <sup>7</sup>
59-65	Resorte Frontal de 5 Hojas Exc. Kit de Levantamiento		....	81676	....	....	....		....	....	....	....	
65	Exc. Kit de Levantamiento		....	....	....	....	....		G63405	....	....	....	....
	Kit de Levantamiento de 2-4"		....	....	....	....	....		G63440 <sup>50</sup>	....	....	....	....

## CJ6 ESTABILIZADORES DE DIRECCIÓN

		Delantero	Trasero
66-75	Estabilizador de Dirección Sistema Sencillo	6802SE <sup>84</sup>	....
59-60	Estabilizador de Dirección Sistema Sencillo	6802SE <sup>84</sup>	....

## CJ7

82-86	Exc. Kit de Levantamiento		G63377	61519	77377	....	....		G63405	61500 81147	77405	....	43048 <sup>8</sup> 49310 <sup>7</sup>
	Kit de Levantamiento de 2"		....	....	....	....	....		G63443 <sup>50</sup>	....	....	....	....
	Kit de Levantamiento de 2-4"		G63441 <sup>50</sup>	....	....	....	....		....	....	....	....	....
	Kit de Levantamiento de 3-4"		....	....	....	....	....		G63440 <sup>50</sup>	....	....	....	....
	4.6L 6Cyl (282) 4WD; 2BBL		....	....	81484	....	....	....	....	....	....	....	....
76-81	Todos		....	81676	....	....	....		....	....	....	....	....

7 Paquetes en pares; kit de mangueras de aire incluido

50 Para proteger la barra del pistón, se recomienda utilizar el kit Bellows No.141242.

8 Paquetes en pares

84 Amortiguador de repuesto para los vehículos con el kit de montaje aftermarket GRC

# AMORTIGUADORES Y STRUTS

Año	Notas de Aplicación	Front					Rear				
		Ultra	ProGuard\ Guardian	LTV\ Max Control	Protector de Strut\ Bases de Strut	HiJacker\ Soporte\ Hidráulico	Ultra	ProGuard\ Guardian	LTV\ Max Control	Protector de Strut\ Bases de Strut	HiJacker\ Soporte\ Hidráulico

## JEEP

## JEEP

### CJ7 (cont)

76-81	Exc. Kit de Levantamiento	○	G63299	82007 81676	....	....	....	○	G63405	61500 81147	77405	....	43048 <sup>8</sup> 49310 <sup>7</sup>
	Kit de Levantamiento de 2-4"	○	G63443 <sup>50</sup>	81676	....	....	....	○	G63440 <sup>50</sup>	....	....	....	....
69-75	3.8L 6Cyl (232) RWD; FI	○	....	....	....	....	42973	○	G63928	81147	....	....	....
68-75	4.2L 6Cyl (258) 4WD; 2BBL	○	....	....	....	....	42973	○	G63928	81147	....	....	....
	Excluye kit de levante	○	....	....	....	....	....	○	....	61500	....	....	....
68	3.8L 6Cyl (232) RWD; DOHC; MFI	○	....	....	....	....	42973	○	G63928	....	....	....	....
	3.8L 6Cyl (232) RWD; FI	○	....	....	....	....	....	○	....	81147	....	....	....
65-67	3.8L 6Cyl (232) RWD; DOHC; MFI	○	....	....	....	....	....	○	....	81147	....	....	....
	4.2L 6Cyl (258) 4WD; 2BBL	○	....	....	....	....	....	○	....	81147	....	....	....

### CJ7 ESTABILIZADORES DE DIRECCIÓN

		Delantero		Trasero	
76-86	Estabilizador de Dirección Sistema Sencillo	6802SE <sup>84</sup>	....	....	....

### CJ10

84-85	4.6L 6Cyl (282) 4WD; 2BBL	○	G63377	81484	....	....	....	○	....	81147	....	....	....
-------	---------------------------	---	--------	-------	------	------	------	---	------	-------	------	------	------

### COMANCHE

86-92	Todos	○	G63424	61535 81548	....	....	....	○	G63492	61506 81318	77492	....	....
-------	-------	---	--------	----------------	------	------	------	---	--------	----------------	-------	------	------

### COMANCHE ESTABILIZADORES DE DIRECCIÓN

		Delantero		Trasero	
86-92	Todos	14040	....	....	....
	Estabilizador de Dirección Sistema Sencillo; con orificio de montaje de EO en brazo de dirección	6801SE <sup>80</sup>	....	....	....

### COMMANDER

06-10	Todos	○	G56807	....	....	....	....	○	G64012	61715	....	....	....
-------	-------	---	--------	------	------	------	------	---	--------	-------	------	------	------

### COMPASS

07-10	Izquierdo	○	G52081	....	....	....	....	○	G51842	....	....	....	....
	Derecho	○	G52082	....	....	....	....	○	G51842	....	....	....	....

### DISPATCHER

61-67	Todos	○	....	81676	....	....	....	○	....	81676	....	....	....
-------	-------	---	------	-------	------	------	------	---	------	-------	------	------	------

### DJ3

59-66	Todos	○	....	81676	....	....	....	○	....	81676	....	....	....
-------	-------	---	------	-------	------	------	------	---	------	-------	------	------	------

### DJ5

66-74	Exc. Kit de Levantamiento	○	G63299	82007 81676	....	....	....	○	G63405	61500 81147	77405	....	43048 <sup>8</sup> 49310 <sup>7</sup>
	Kit de Levantamiento de 2-4"	○	G63443 <sup>50</sup>	81676	....	....	....	○	G63440 <sup>50</sup>	....	....	....	....
65-74	Todos	○	....	81676	....	....	....	○	....	....	....	....	....

### DJ6

66-68	Todos	○	....	81676 82007	....	....	....	○	....	61500 81147	....	....	49310 <sup>7</sup>
	Exc. Kit de Levantamiento	○	....	81676 82007	....	....	....	○	G63405	61500 81147	77405	....	43048 <sup>8</sup> 49310 <sup>7</sup>
	Kit de Levantamiento de 2-4"	○	G63443 <sup>50</sup>	81676 82007	....	....	....	○	G63440 <sup>50</sup>	61500 81147	....	....	49310 <sup>7</sup>
65	Todos	○	....	81676	....	....	....	○	....	....	....	....	....

7 Paquetes en pares; kit de mangueras de aire incluido

50 Para proteger la barra del pistón, se recomienda utilizar el kit Bellows No.141242.

84 Amortiguador de repuesto para los vehículos con el kit de montaje aftermarket



GRC

8 Paquetes en pares

80 No requiere soportes para el montaje, instalar sobre montajes de EO Vea Ref. C para

Botas.





# AMORTIGUADORES Y STRUTS

Año	Notas de Aplicación	Front					Rear				
			Ultra	ProGuard\ Guardian	LTV\ Max Control	Protector de Strut\ Bases de Strut	HiJacker\ Soporte\ Hidráulico		Ultra	ProGuard\ Guardian	LTV\ Max Control



## JEEP

## JEEP













### FC150

61-65	Todos		....	82007	....	....	....		....	81676	....	....	....
57-60	Todos		....	81676 82007	....	....	....		G63405	61500 81147	77405	....	43048 <sup>8</sup> 49310 <sup>7</sup>

### FC170

63-65	Todos		G63405	61500 81147	77405	....	....		G63405	61500 81147	77405	....	43048 <sup>8</sup> 49310 <sup>7</sup>
-------	-------	---	--------	----------------	-------	------	------	---	--------	----------------	-------	------	--















### GLADIATOR

67	Todos		....	81318	....	....	....		....	61519 81484	....	....	43058 <sup>8</sup> 49127 <sup>7</sup>
66	Todos		....	81318	....	....	....		....	81147	....	....	49310 <sup>7</sup>
	Suspensión Delantera Independiente		....	81318	....	....	....		G63405	61500 81147	77405	....	43048 <sup>8</sup> 49310 <sup>7</sup>
64-65	Todos		....	....	....	....	....		....	81147	....	....	49310 <sup>7</sup>
	Exc. Suspensión Independiente Delantera		....	81318	....	....	....		....	81147	....	....	49310 <sup>7</sup>
63-65	Suspensión Delantera Independiente		....	....	....	....	....		G63405	61500 81147	77405	....	43048 <sup>8</sup> 49310 <sup>7</sup>

### GLADIATOR ESTABILIZADORES DE DIRECCIÓN

		Delantero	Trasero
63-67	Estabilizador de Dirección Sistema Sencillo	6803SE <sup>84</sup>	....









### GRAND CHEROKEE

05-10	Todos		G56807	....	....	....	....		G64012	61715	....	....	....
99-04	Todos		....	81869	....	....	....		G63829	61676 81926	77829	....	....
	Exc. Suspensión Up Country		G63847	61664 81869	77847	....	....		G63829	61676 81926	77829	....	....
95-98	Todos		G63424	61535 81548	....	....	....		G63683	61575 81891	....	....	....
93-94	Todos		G63424	61535 81548	....	....	....		G63626	61575 81891	....	....	....
92	4L 6Cyl (242) RWD; TBI		G63424	81548	....	....	....		....	....	....	....	....
	5.2L 8Cyl (318) MFI		G63424	81548	....	....	....		....	....	....	....	....

### GRAND CHEROKEE ESTABILIZADORES DE DIRECCIÓN

		Delantero	Trasero
99-04	Amortiguador de Dirección Sistema Sencillo	14071	....
93-98	Todos	6853SE <sup>82</sup>	....



### GRAND WAGONEER

93	Exc. Suspensión Up Country		....	81548	....	....	....		....	....	....	....	....
	4WD, Exc. Suspensión Up Country		G63424	61535	....	....	....		....	....	....	....	....
84-91	Todos		....	....	....	....	....		....	....	....	....	70172
	Todos		G63377	61519 81484	58377 77377	....	....		G63377	61519 81484	58377 77377	....	43058 <sup>8</sup> 49127 <sup>7</sup> 70172

### GRAND WAGONEER ESTABILIZADORES DE DIRECCIÓN

		Delantero	Trasero
84-91	Estabilizador de Dirección Sistema Sencillo	6804SE <sup>80</sup>	....

### J10 PICKUP

74-88	Todos		....	....	....	....	....		....	....	....	....	70172
-------	-------	---	------	------	------	------	------	---	------	------	------	------	-------

7 Paquetes en pares; kit de mangueras de aire incluido

8 Paquetes en pares

80 No requiere soportes para el montaje, instalar sobre montajes de EO Vea Ref. C para Botas.

82 Use kit si está señalado. Vea Ref. C para Botas.

84 Amortiguador de repuesto para los vehículos con el kit de montaje aftermarket GRC

# AMORTIGUADORES Y STRUTS

Año	Notas de Aplicación	Front					Rear				
		Ultra	ProGuard\ Guardian	LTV\ Max Control	Protector de Strut\ Bases de Strut	HiJacker\ Soporte\ Hidráulico	Ultra	ProGuard\ Guardian	LTV\ Max Control	Protector de Strut\ Bases de Strut	HiJacker\ Soporte\ Hidráulico

## JEEP

## JEEP

### J10 PICKUP (cont)

74-88	Todos	○	G63377	61519 81484	77377	....	....	○	G63377	61519 81484	77377	....	....	43058 <sup>8</sup> 49127 <sup>7</sup> 70172
-------	-------	---	--------	----------------	-------	------	------	---	--------	----------------	-------	------	------	---

### J10 PICKUP ESTABILIZADORES DE DIRECCIÓN

										Delantero	Trasero		
74-88	Estabilizador de Dirección Sistema Sencillo											6804SE <sup>80</sup>	....

### J20 PICKUP

74-88	Todos	○	....	....	....	....	....	○	....	....	....	....	....	70172
	Todos	○	G63377	61519 81484	77377	....	....	○	G63377	61519 81484	77377	....	....	43058 <sup>8</sup> 49127 <sup>7</sup> 70172

### J20 PICKUP ESTABILIZADORES DE DIRECCIÓN

										Delantero	Trasero		
74-88	Estabilizador de Dirección Sistema Sencillo											6804SE <sup>80</sup>	....

### J100

84-86	4.6L 6Cyl (282) 4WD; 4BBL	○	G63377	61519	....	....	....	○	G63377	....	....	....	....	....
83	4.6L 6Cyl (282) 4WD; 2BBL	○	....	....	....	....	42973	○	....	61500	....	....	....	42973
	4.6L 6Cyl (282) 4WD; 4BBL	○	....	....	....	....	42973	○	....	....	....	....	....	42973
80-82	4.6L 6Cyl (282) 4WD; 2BBL	○	....	61500	....	....	42973	○	....	....	....	....	....	42973

### J162

68-69	3.8L 6Cyl (232) RWD; SFI	○	....	81318	....	....	....	○	....	61500 81147	....	....	....	....
	4.2L 6Cyl (258) 4WD; 2BBL	○	....	81318	....	....	....	○	....	61500 81147	....	....	....	....
65	4.2L 6Cyl (258) 4WD; 2BBL	○	....	81318	....	....	....	○	....	61500 81147	....	....	....	....

### J164

74-86	4.6L 6Cyl (282) 4WD; 4BBL	○	G63377	81484	....	....	....	○	....	....	....	....	....	....
73	4.6L 6Cyl (282) 4WD; 4BBL	○	....	81318	....	....	....	○	....	....	....	....	....	....
71-72	4.2L 6Cyl (258) 4WD; 2BBL	○	....	81318	....	....	....	○	....	....	....	....	....	....
72	3.8L 6Cyl (232) RWD; SOHC; MFI	○	....	81318	....	....	....	○	....	....	....	....	....	....
71	3.8L 6Cyl (232) RWD; SOHC; FI	○	....	81318	....	....	....	○	....	....	....	....	....	....
67-70	3.8L 6Cyl (232) RWD; SOHC; FI	○	....	81318	....	....	....	○	....	61500 81147	....	....	....	....
65-70	4.2L 6Cyl (258) 4WD; 2BBL	○	....	81318	....	....	....	○	....	61500 81147	....	....	....	....

### J164V



74-86	4.6L 6Cyl (282) 4WD; 4BBL	○	G63377	81484	....	....	....	○	....	....	....	....	....	....
73	4.6L 6Cyl (282) 4WD; 4BBL	○	....	81318	....	....	....	○	....	....	....	....	....	....
71-72	3.8L 6Cyl (232) RWD; TBI	○	....	81318	....	....	....	○	....	....	....	....	....	....
	4.2L 6Cyl (258) 4WD; 2BBL	○	....	81318	....	....	....	○	....	....	....	....	....	....
68-70	3.8L 6Cyl (232) RWD; TBI	○	....	81318	....	....	....	○	....	61500 81147	....	....	....	....
67-70	4.2L 6Cyl (258) 4WD; 2BBL	○	....	81318	....	....	....	○	....	61500 81147	....	....	....	....
67	3.8L 6Cyl (232) RWD; SOHC; MFI	○	....	81318	....	....	....	○	....	61500	....	....	....	....
	3.8L 6Cyl (232) RWD; TBI	○	....	....	....	....	....	○	....	81147	....	....	....	....
66	4.2L 6Cyl (258) 4WD; 2BBL	○	....	81318	....	....	....	○	....	81147	....	....	....	....
65	4.2L 6Cyl (258) 4WD; 2BBL	○	....	81318	....	....	....	○	....	61500 81147	....	....	....	....

7 Paquetes en pares; kit de mangueras de aire incluido

8 Paquetes en pares

80 No requiere soportes para el montaje, instalar sobre montajes de EO Vea Ref. C para Botas.









# AMORTIGUADORES Y STRUTS

Año	Notas de Aplicación	Front					Rear				
			Ultra	ProGuard\ Guardian	LTV\ Max Control	Protector de Strut\ Bases de Strut	HiJacker\ Soporte\ Hidráulico		Ultra	ProGuard\ Guardian	LTV\ Max Control







## JEEP

## JEEP









### J262S

71	3.8L 6Cyl (232) RWD; TBI		....	81318	....	....	....		....	61500 81147	....	....	....
	4.2L 6Cyl (258) 4WD; 2BBL		....	81318	....	....	....		....	61500 81147	....	....	....
68-69	3.8L 6Cyl (232) RWD; TBI		....	81318	....	....	....		....	61500 81147	....	....	....
	4.2L 6Cyl (258) 4WD; 2BBL		....	81318	....	....	....		....	61500 81147	....	....	....



### J264D

67	3.8L 6Cyl (232) RWD; TBI		....	81318	....	....	....		....	61500	....	....	....
	4.2L 6Cyl (258) 4WD; 2BBL		....	81318	....	....	....		....	61500	....	....	....
65	4.2L 6Cyl (258) 4WD; 2BBL		....	81318	....	....	....		....	61500 81147	....	....	....





### J364R

74-84	4.6L 6Cyl (282) 4WD; 4BBL		....	81484	....	....	....		....	....	....	....	....
73	4.6L 6Cyl (282) 4WD; 4BBL		....	81318	....	....	....		....	61500	....	....	....
67-72	3.8L 6Cyl (232) RWD; TBI		....	81318	....	....	....		....	61500	....	....	....
65-72	4.2L 6Cyl (258) 4WD; 2BBL		....	81318	....	....	....		....	61500	....	....	....

### J2500 PICKUP

68-73	Todos		....	81318	....	....	....		....	61519 81484	....	....	43058 <sup>8</sup> 49127 <sup>7</sup>
-------	-------	--	------	-------	------	------	------	--	------	----------------	------	------	--



### JEEPSTER

70-71	Todos		....	82007	....	....	....		G63405	61500 81147	77405	....	43048 <sup>8</sup> 49310 <sup>7</sup>
67-69	Todos		....	82007	....	....	....		....	82007	....	....	....



### JEEPSTER ESTABILIZADORES DE DIRECCIÓN

		Delantero		Trasero	
66-71	Estabilizador de Dirección Sistema Sencillo	6802SE <sup>84</sup>		....	





### LIBERTY

02-12	Todos		G51728	....	....	....	....		G63844	....	....	....	....
-------	-------	---	--------	------	------	------	------	---	--------	------	------	------	------



### M151

60-68	Todos		....	81676	....	....	....		....	....	....	....	....
-------	-------	---	------	-------	------	------	------	---	------	------	------	------	------





### PATRIOT

07-10	Izquierdo		G52081	....	....	....	....		G51842	....	....	....	....
	Derecho		G52082	....	....	....	....		G51842	....	....	....	....

### PICKUP

84-91	S364		....	....	....	....	....		....	....	....	....	70172
-------	------	---	------	------	------	------	------	---	------	------	------	------	-------



### SCRAMBLER / CJ8

82-85	Todos		G63377	61519 81484	77377	....	....		G63405	61500 81147	77405	....	43048 <sup>8</sup> 49310 <sup>7</sup>
81	Todos		G63299	81676 82007	....	....	....		G63405	61500 81147	77405	....	43048 <sup>8</sup> 49310 <sup>7</sup>

### SCRAMBLER / CJ8 ESTABILIZADORES DE DIRECCIÓN

		Delantero		Trasero	
81-85	Estabilizador de Dirección Sistema Sencillo	6802SE <sup>84</sup>		....	

### TRUCK

56-66	Todos		....	81676	....	....	....		....	....	....	....	....
-------	-------	---	------	-------	------	------	------	---	------	------	------	------	------

7 Paquetes en pares; kit de mangueras de aire incluido

8 Paquetes en pares

84 Amortiguador de repuesto para los vehículos con el kit de montaje aftermarket GRC

# AMORTIGUADORES Y STRUTS

Año	Notas de Aplicación	Front					Rear				
		Ultra	ProGuard\ Guardian	LTV\ Max Control	Protector de Strut\ Bases de Strut	HiJacker\ Soporte\ Hidráulico	Ultra	ProGuard\ Guardian	LTV\ Max Control	Protector de Strut\ Bases de Strut	HiJacker\ Soporte\ Hidráulico

**JEEP**

**JEEP**

## UNIVERSAL

67	Todos	○	.....	82007	.....	.....	.....	○	.....	61500	.....	.....	.....	43048 <sup>8</sup> 49310 <sup>7</sup>
	Exc. CJ-3B	○	.....	82007	.....	.....	.....	○	.....	81147 61500	.....	.....	.....	43048 <sup>8</sup> 49310 <sup>7</sup>
	Exc. Kit de Levantamiento	○	.....	82007	.....	.....	.....	○	G63405	61500	77405	.....	.....	43048 <sup>8</sup> 49310 <sup>7</sup>
	Kit de Levantamiento de 2-4"	○	G63443 <sup>50</sup>	82007	.....	.....	.....	○	G63440 <sup>50</sup>	61500	.....	.....	.....	43048 <sup>8</sup> 49310 <sup>7</sup>
	Resorte Frontal de 5 Hojas Exc. Kit de Levantamiento	○	.....	81676 82007	.....	.....	.....	○	.....	81676 61500	.....	.....	.....	43048 <sup>8</sup> 49310 <sup>7</sup>
66	Todos	○	.....	82007	.....	.....	.....	○	.....	61500	.....	.....	.....	49310 <sup>7</sup>
	Exc. CJ-3B	○	.....	82007	.....	.....	.....	○	.....	81147 61500	.....	.....	.....	49310 <sup>7</sup>
	Exc. Kit de Levantamiento	○	.....	82007	.....	.....	.....	○	G63405	61500	77405	.....	.....	49310 <sup>7</sup>
	Kit de Levantamiento de 2-4"	○	G63443 <sup>50</sup>	82007	.....	.....	.....	○	G63440 <sup>50</sup>	61500	.....	.....	.....	49310 <sup>7</sup>
	Resorte Frontal de 5 Hojas Exc. Kit de Levantamiento	○	.....	81676 82007	.....	.....	.....	○	.....	81676 61500	.....	.....	.....	49310 <sup>7</sup>
65	Todos	○	.....	82007	.....	.....	.....	○	.....	61500	77405	.....	.....	43048 <sup>8</sup> 49310 <sup>7</sup>
	Exc. CJ-3B	○	.....	82007	.....	.....	.....	○	.....	81147 61500	77405	.....	.....	43048 <sup>8</sup> 49310 <sup>7</sup>
	Exc. Kit de Levantamiento	○	.....	82007	.....	.....	.....	○	G63405	61500	77405	.....	.....	43048 <sup>8</sup> 49310 <sup>7</sup>
	Kit de Levantamiento de 2-4"	○	G63443 <sup>50</sup>	82007	.....	.....	.....	○	G63440 <sup>50</sup>	61500	77405	.....	.....	43048 <sup>8</sup> 49310 <sup>7</sup>
	Resorte Frontal de 5 Hojas Exc. Kit de Levantamiento	○	.....	81676 82007	.....	.....	.....	○	.....	81676 61500	77405	.....	.....	43048 <sup>8</sup> 49310 <sup>7</sup>
61-64	Todos	○	.....	82007	.....	.....	.....	○	G63405	61500	77405	.....	.....	43048 <sup>8</sup> 49310 <sup>7</sup>
	Exc. CJ-3B	○	.....	82007	.....	.....	.....	○	G63405	81147 61500	77405	.....	.....	43048 <sup>8</sup> 49310 <sup>7</sup>
	Resorte Frontal de 5 Hojas Exc. Kit de Levantamiento	○	.....	81676 82007	.....	.....	.....	○	G63405	81676 61500	77405	.....	.....	43048 <sup>8</sup> 49310 <sup>7</sup>

## UNIVERSAL ESTABILIZADORES DE DIRECCIÓN

		Delantero	Trasero
61-67	Estabilizador de Dirección Sistema Sencillo	6802SE <sup>84</sup>	.....

## WAGONEER

87-90	Todos	○	G63424	61535 81548	.....	.....	.....	○	G63425	61536 81549	.....	.....	.....	49226 <sup>7</sup>
84-86	Todos	○	G63424	61535 81548	.....	.....	42973	○	G63425	61536 81549	.....	.....	.....	49226 <sup>7</sup>
76-86	Todos	○	.....	.....	.....	.....	42973	○	.....	.....	.....	.....	.....	.....
76-83	Todos	○	G63377	61519 81484	58377 77377	.....	42973	○	G63377	61519 81484	58377 77377	.....	.....	43058 <sup>8</sup> 49127 <sup>7</sup>
75	Todos	○	G63377	61519 81484	58377 77377	.....	.....	○	.....	.....	.....	.....	.....	43058 <sup>8</sup>
74	Todos	○	G63377	61519 81484	58377 77377	.....	.....	○	G63299	81676	.....	.....	.....	43058 <sup>8</sup>
71-73	Todos	○	G63492	81318	77492	.....	.....	○	G63299	81676	.....	.....	.....	.....
68-70	Todos	○	G63492	81318	77492	.....	.....	○	.....	81676	.....	.....	.....	.....
66-67	Todos	○	G63492	81318	77492	.....	.....	○	G63299	81676	.....	.....	.....	.....
63-65	Todos	○	.....	.....	.....	.....	.....	○	G63299	81676	.....	.....	.....	.....
	Exc. Suspensión Independiente Delantera	○	G63492	81318	77492	.....	.....	○	G63299	81676	.....	.....	.....	.....
	Suspensión Delantera Independiente	○	.....	81676	.....	.....	.....	○	G63299	81676	.....	.....	.....	.....

## WAGONEER ESTABILIZADORES DE DIRECCIÓN



		Delantero	Trasero
63-67	Exc. Suspensión Independiente Delantera	6802SE <sup>84</sup>	.....

7 Paquetes en pares; kit de mangueras de aire incluido

8 Paquetes en pares

50 Para proteger la barra del pistón, se recomienda utilizar el kit Bellows No.141242. 84 Amortiguador de repuesto para los vehículos con el kit de montaje aftermarket GRC



# AMORTIGUADORES Y STRUTS

Año	Notas de Aplicación	Front					Rear				
			Ultra	ProGuard\ Guardian	LTV\ Max Control	Protector de Strut\ Bases de Strut	HiJacker\ Soporte\ Hidráulico		Ultra	ProGuard\ Guardian	LTV\ Max Control

















## JEEP

## JEEP

### WILLYS

43-58	Todos		.....	81676	.....	.....	.....		.....	81676	.....	.....	.....
-------	-------	---	-------	-------	-------	-------	-------	---	-------	-------	-------	-------	-------

### WRANGLER

13-15	Todos		.....	61711	.....	.....	.....		G63966	.....	.....	.....	.....
	Exc. Ruedas de 17"		.....	61711	.....	.....	.....		G63966	61696	.....	.....	.....
	Ruedas de 17"		.....	61711	.....	.....	.....		G63967 G63966	61697	.....	.....	.....
07-12	Todos		G64008	61711	.....	.....	.....		.....	.....	.....	.....	.....
	Exc. Ruedas de 17"		G64008	61711	.....	.....	.....		G63966	61696	.....	.....	.....
	Ruedas de 17"		G64008	61711	.....	.....	.....		G63967	61697	.....	.....	.....
97-06	TJ(Código plataforma del fabricante)		G63721	61615 81936	.....	.....	.....		G63722	61616 81929	.....	.....	.....
87-95	YJ(Código plataforma del fabricante)		G63511	61551 <sup>6</sup> 81691	.....	.....	.....		G63490	61541 81583	.....	.....	.....





### WRANGLER ESTABILIZADORES DE DIRECCIÓN

		Delantero		Trasero	
11-18	w/o Dust Boot	14040	.....	.....	.....
06-10	Todos	14040	.....	.....	.....
06	TJ(Código plataforma del fabricante) Estabilizador de Dirección Sistema Sencillo; con orificio de montaje de EO en brazo de dirección	6801SE <sup>80</sup>	.....	.....	.....
97-05	TJ(Código plataforma del fabricante) Estabilizador de Dirección Sistema Sencillo; con orificio de montaje de EO en brazo de dirección	6801SE <sup>80</sup>	.....	.....	.....
94-95	YJ(Código plataforma del fabricante) Estabilizador de Dirección Sistema Sencillo; con orificio de montaje de EO en brazo de dirección	6801SE <sup>80</sup>	.....	.....	.....
87-92	YJ(Código plataforma del fabricante) Estabilizador de Dirección Sistema Sencillo; con orificio de montaje de EO en brazo de dirección	6801SE <sup>80</sup>	.....	.....	.....

## KIA

## KIA



### SPORTAGE

05-10	Izquierdo		G56819	.....	.....	.....	.....		.....	.....	.....	.....	.....
	Derecho		G56820	.....	.....	.....	.....		.....	.....	.....	.....	.....











## LAND ROVER

## LAND ROVER

### DISCOVERY

94-99	Exc. Series II		G63506	.....	.....	.....	.....		.....	.....	.....	.....	.....
-------	----------------	---	--------	-------	-------	-------	-------	---	-------	-------	-------	-------	-------



### RANGE ROVER

03-08	Todos		.....	.....	.....	.....	.....		G64074	.....	.....	.....	.....
94-95	Air(RearSpringType), Air(FrontSpringType)		G63615	.....	.....	.....	.....		.....	.....	.....	.....	.....
95	County Classic, Exc. Suspensión con Nivelación Neumática		G63506	.....	.....	.....	.....		G63434	.....	.....	.....	.....
94	Coil(RearSpringType)		.....	.....	.....	.....	.....		G63434	.....	.....	.....	.....
	County		G63506	.....	.....	.....	.....		.....	.....	.....	.....	.....





## LEXUS

## LEXUS

### LX450

96-97	Todos		G63615	.....	.....	.....	.....		G63616	.....	.....	.....	.....
-------	-------	---	--------	-------	-------	-------	-------	---	--------	-------	-------	-------	-------

### RX300

99-03	Izquierdo		G56548	.....	.....	.....	.....		.....	.....	.....	.....	.....
	Derecho		G56547	.....	.....	.....	.....		.....	.....	.....	.....	.....

6 Se recomienda que cuando se reemplacen amortiguadores "quad", los 4 sean de la misma serie.

80 No requiere soportes para el montaje, instalar sobre montajes de EO Vea Ref. C para Botas.

# AMORTIGUADORES Y STRUTS

Año	Notas de Aplicación	Front					Rear				
		Ultra	ProGuard\ Guardian	LTV\ Max Control	Protector de Strut\ Bases de Strut	HiJacker\ Soporte\ Hidráulico	Ultra	ProGuard\ Guardian	LTV\ Max Control	Protector de Strut\ Bases de Strut	HiJacker\ Soporte\ Hidráulico

## LEXUS

## LEXUS

### RX300 (cont)

99-03	FWD, Izquierdo	...	...	...	...	...	G56554	...	...	...	...
	FWD, Derecho	...	...	...	...	...	G56553	...	...	...	...

## LINCOLN

## LINCOLN

### AVIATOR

03-05	Todos	G51836	...	...	...	...	G51837	...	...	...	...
-------	-------	--------	-----	-----	-----	-----	--------	-----	-----	-----	-----

### MARK LT

09-12	Todos	...	...	...	...	...	G64079	...	...	...	...
	AWD	G51864	...	...	...	...	G64079	...	...	...	...
	RWD	G51865	...	...	...	...	G64079	...	...	...	...
06-08	Todos	...	...	...	143248 <sup>53</sup>	...	...	...	...	...	...
	4WD	G51704	...	...	143248 <sup>53</sup>	...	G63867	...	...	...	...
	RWD	G51703	...	...	143248 <sup>53</sup>	...	G63870	...	...	...	...

### NAVIGATOR

14-16	Todos	...	...	...	...	...	G51861	...	...	...	...
07-13	Todos	G51860	...	...	...	...	G51861	...	...	...	...
03-06	Exc. Suspensión Neumática	...	...	...	...	...	G51729	...	...	...	...
	4WD, Exc. Suspensión neumática	G51720	...	...	...	...	...	...	...	...	...
	RWD	G51719	...	...	...	...	...	...	...	...	...
98-02	4WD, Air(RearSpringType)	...	...	...	...	...	G64002	61703	...	...	...
	Coil(FrontSpringType)	...	61611	...	...	...	...	...	...	...	...
	RWD	G63714	81912	58714 77714	...	...	G63717	61614	77717	...	...
	RWD, Coil(FrontSpringType)	...	...	...	...	...	...	...	58717	...	...

## MAZDA

## MAZDA

### B1600

72-76	Todos	G63421	61504 81750	77421	...	...	...	61502	...	...	...
-------	-------	--------	----------------	-------	-----	-----	-----	-------	-----	-----	-----

### B1800

77-78	Todos	G63421	61504 81750	77421	...	...	...	61502	...	...	...
-------	-------	--------	----------------	-------	-----	-----	-----	-------	-----	-----	-----

### B2000

86-87	RWD	G63495	81553	...	...	...	G63907	61500 81147	77907	...	43048 <sup>8</sup> 49310 <sup>7</sup>
	RWD	...	...	...	...	...	...	...	...	...	70163
79-84	Todos	G63421	61504 81750	77421	...	...	...	61502	...	...	...

### B2200



87-93	RWD	G63495	81553	...	...	...	G63907	61500 81147	77907	...	43048 <sup>8</sup> 49310 <sup>7</sup>
-------	-----	--------	-------	-----	-----	-----	--------	----------------	-------	-----	--

7 Paquetes en pares; kit de mangueras de aire incluido  
53 Montaje de Strut. Es probable reutilizar algunas partes del E.O.

8 Paquetes en pares





# AMORTIGUADORES Y STRUTS

Año	Notas de Aplicación	Front					Rear				
			Ultra	ProGuard\ Guardian	LTV\ Max Control	Protector de Strut\ Bases de Strut	HiJacker\ Soporte\ Hidráulico		Ultra	ProGuard\ Guardian	LTV\ Max Control





## MAZDA

## MAZDA



### B2200 (cont)

87-93	RWD		....	....	....	....	....	....	....	....	....	....	....	70163
82-84	Todos		G63421	61504 81750	77421	....	....	....	....	....	....	....	....	....



### B2300

01-06	RWD		G63772	61626 81916	77772	....	....	....	....	....	....	....	....	....
94-97	Todos		G63614	61561 81744	58929 77614	....	....	....	....	....	....	....	....	34076 <sup>8</sup>
	RWD		G63614	61561 81744	58929 77614	....	....	....	....	....	....	....	....	34076 <sup>8</sup>
95-96	4WD		G63614	61561 81744	58929 77614	....	....	....	....	....	....	....	....	34076 <sup>8</sup>





### B2500

98-01	Todos		....	....	....	....	....	....	....	....	....	....	....	....
	RWD		G63772	61626 81916	77772	....	....	....	....	....	....	....	....	....







### B2600

87-93	4WD		G63635	61596	....	....	....	....	....	....	....	....	....	....
	RWD		G63495	81553	....	....	....	....	....	....	....	....	....	....
	RWD		....	....	....	....	....	....	....	....	....	....	....	70163





### B3000

98-06	4WD		G63678	61623 81893	77678	....	....	....	....	....	....	....	....	....
	RWD		G63772	61626 81916	77772	....	....	....	....	....	....	....	....	....
94-97	Todos		G63614	61561 81744	....	....	....	....	....	....	....	....	....	34076 <sup>8</sup>
	4WD		G63614	61561 81744	....	....	....	....	....	....	....	....	....	34076 <sup>8</sup>
	RWD		G63614	61561 81744	77614	....	....	....	....	....	....	....	....	34076 <sup>8</sup>

### B4000

05-06	4WD		G63678	61623 81893	77678	....	....	....	....	....	....	....	....	....
98-06	RWD		G63772	61626 81916	77772	....	....	....	....	....	....	....	....	....
98-04	4WD		G63678	61623 81893	77678	....	....	....	....	....	....	....	....	....
95-97	RWD		G63614	61561 81744	77614	....	....	....	....	....	....	....	....	34076 <sup>8</sup>
94-97	Todos		G63614	81744	....	....	....	....	....	....	....	....	....	34076 <sup>8</sup>
	4WD		G63614	81744	....	....	....	....	....	....	....	....	....	34076 <sup>8</sup>
94	RWD		G63614	61561 81744	77614	....	....	....	....	....	....	....	....	34076 <sup>8</sup>

### MPV

00-06	Todos		....	....	....	142562 <sup>58</sup>	....	....	....	....	....	....	....	....
95-98	4WD		G56715	....	....	....	....	....	....	....	....	....	....	....
89-98	RWD		....	....	....	....	....	....	....	....	....	....	....	49229 <sup>7</sup>
89-94	Exc. Sistema de Autonivelación NIVOMAT		G56715	....	....	....	....	....	....	....	....	....	....	....

7 Paquetes en pares; kit de mangueras de aire incluido

8 Paquetes en pares

58 El Kit de Montaje incluye: Rodamiento de Suspensión. Es probable reutilizar algunas partes del E.O.

# AMORTIGUADORES Y STRUTS

Año	Notas de Aplicación	Front					Rear				
		Ultra	ProGuard\ Guardian	LTV\ Max Control	Protector de Strut\ Bases de Strut	HiJacker\ Soporte\ Hidráulico	Ultra	ProGuard\ Guardian	LTV\ Max Control	Protector de Strut\ Bases de Strut	HiJacker\ Soporte\ Hidráulico

## MAZDA

## MAZDA

### NAVAJO

91-94	Todos		G63608	61591 81744	58929 77608	....	34076 <sup>6</sup>		G63607	61590 81823	77607	....	43172 <sup>6</sup> 49225 <sup>7</sup>
-------	-------	--	--------	----------------	----------------	------	--------------------	--	--------	----------------	-------	------	--

### NAVAJO ESTABILIZADORES DE DIRECCIÓN

91-94	Todos	Delantero		Trasero	
		6802SE <sup>84</sup>		....	

### TRIBUTE

08-11	Todos		....	....	....	143253 <sup>53</sup>	....		G64047	....	....	....	....
01-06	Todos		....	....	....	143253 <sup>53</sup>	....		....	....	....	....	....

## MERCEDES-BENZ

## MERCEDES-BENZ

### ML55 AMG

00-03	Todos		G64049	....	....	....	....		....	....	....	....	....
-------	-------	--	--------	------	------	------	------	--	------	------	------	------	------

### ML320

98-03	Todos		G64049	....	....	....	....		....	....	....	....	....
-------	-------	--	--------	------	------	------	------	--	------	------	------	------	------

### ML350

03-05	Todos		G64049	....	....	....	....		....	....	....	....	....
-------	-------	--	--------	------	------	------	------	--	------	------	------	------	------

### ML430

99-01	Todos		G64049	....	....	....	....		....	....	....	....	....
-------	-------	--	--------	------	------	------	------	--	------	------	------	------	------

### ML500

02-05	Todos		G64049	....	....	....	....		....	....	....	....	....
-------	-------	--	--------	------	------	------	------	--	------	------	------	------	------

### SPRINTER

04-06	Todos		G56778	....	....	....	....		....	....	....	....	....
	Doble Rodada Trasera		G56778	....	....	....	....		G63919	....	....	....	....
	Exc. Doble Rodada Trasera		G56778	....	....	....	....		G63918	....	....	....	....

### SPRINTER 415 & 515

07-12	Todos		G52341	....	....	....	....		G64089	....	....	....	....
-------	-------	--	--------	------	------	------	------	--	--------	------	------	------	------

## MERCURY

## MERCURY

### MARINER

08-11	Todos		....	....	....	....	....		G64047	....	....	....	....
	FWD		....	....	....	143253 <sup>53</sup>	....		G64047	....	....	....	....
05-07	FWD		....	....	....	143253 <sup>53</sup>	....		....	....	....	....	....



### MOUNTAINEER

06-10	Todos		G56838	....	....	143330 <sup>53</sup> 143360 <sup>53</sup>	....		G56839	....	....	143361 <sup>53</sup>	....
04-05	Todos		G51723	....	....	....	....		....	....	....	143319 <sup>53</sup>	....
02-03	Todos		....	....	....	....	....		....	....	....	143319 <sup>53</sup>	....
97-01	Exc. Suspensión Electrónica Ajustable		G63678	61623 81893	77678	....	....		G63679	61624 81890	77679	....	43171 <sup>6</sup> 49232 <sup>7</sup>

7 Paquetes en pares; kit de mangueras de aire incluido  
53 Montaje de Strut. Es probable reutilizar algunas partes del E.O.

8 Paquetes en pares  
84 Amortiguador de repuesto para los vehículos con el kit de montaje aftermarket GRC



# AMORTIGUADORES Y STRUTS

Año	Notas de Aplicación	Front					Rear				
			Ultra	ProGuard\ Guardian	LTV\ Max Control	Protector de Strut\ Bases de Strut	HiJacker\ Soporte\ Hidráulico		Ultra	ProGuard\ Guardian	LTV\ Max Control

## MERCURY

## MERCURY













### VILLAGER

97-02	Non-ABS	.....	.....	.....	.....	.....		G63299	.....	.....	.....	.....
93-96	4-Wheel ABS	.....	.....	.....	.....	.....		G63299	.....	.....	.....	.....

## MITSUBISHI

## MITSUBISHI















### MIGHTY MAX

95-96	Todos		.....	.....	.....	.....		.....	.....	.....	.....	70163
	Todos		.....	.....	.....	.....		G63907	61500 81147	77907	.....	43048 <sup>8</sup> 49310 <sup>7</sup> 70163
	RWD		G63950	61556 81714	77418	.....	.....		.....	.....	.....	70163
83-94	4WD		G63418	61529	77418	.....	.....		G63419	61532 81538	.....	.....
	RWD		G63950	61556 81714	.....	.....	.....		G63907	61500 81147	77907	43048 <sup>8</sup> 49310 <sup>7</sup>
	RWD		.....	.....	.....	.....	.....		.....	.....	.....	70163

### MIGHTY MAX ESTABILIZADORES DE DIRECCIÓN

		Delantero	Trasero
95-96	Estabilizador de Dirección Sistema Sencillo	6802SE <sup>84</sup>	.....
83-94	RWD, Estabilizador de Dirección Sistema Sencillo	6802SE <sup>84</sup>	.....



### MONTERO

92-00	Todos		G63782 <sup>9</sup>	.....	77782 <sup>9</sup>	.....	.....		G63781 <sup>9</sup>	.....	.....	.....	.....
90-91	Todos		G63418	61529	77418	.....	.....		.....	.....	.....	.....	.....
	3.0L 6 Cyl V		G63418	61529	77418	.....	.....		G63604	.....	.....	.....	.....
83-89	Todos		G63418	61529	77418	.....	.....		.....	81318	77492	.....	49311 <sup>7</sup>
89	2.6L 4Cyl L		G63418	61529	77418	.....	.....		G63492	81318	77492	.....	49311 <sup>7</sup>
	3.0L 6 Cyl V		G63418	61529	77418	.....	.....		G63604	81318	77492	.....	49311 <sup>7</sup>
83-88	2.6L 4Cyl L		G63418	61529	77418	.....	.....		G63492	61506 81318	77492	.....	49311 <sup>7</sup>







### MONTERO ESTABILIZADORES DE DIRECCIÓN

		Delantero	Trasero
86-95	Estabilizador de Dirección Sistema Sencillo	6802SE <sup>84</sup>	.....





### MONTERO SPORT

97-99	Todos		G63782 <sup>9</sup>	.....	77782 <sup>9</sup>	.....	.....		G63492	61506	77492	.....	49311 <sup>7</sup>
-------	-------	---	---------------------	-------	--------------------	-------	-------	---	--------	-------	-------	-------	--------------------

### RAIDER

06-09	Todos		G51815	.....	.....	143385 <sup>53</sup>	.....		.....	.....	.....	.....	.....
	4WD		G51815	.....	.....	143385 <sup>53</sup>	.....		G63891	.....	.....	.....	.....
	RWD		G51815	.....	.....	143385 <sup>53</sup>	.....		G63890	.....	.....	.....	.....



### VAN

87-90	Todos		.....	.....	.....	.....	.....		.....	.....	.....	.....	70163
	Todos		.....	81872	.....	.....	.....		G63907	61500 81147	77907	.....	43048 <sup>8</sup> 49310 <sup>7</sup> 70163

## NISSAN

## NISSAN

### 521 PICKUP

69-72	Todos		.....	.....	.....	70161	.....		.....	.....	.....	.....	70162
-------	-------	---	-------	-------	-------	-------	-------	---	-------	-------	-------	-------	-------

7 Paquetes en pares; kit de mangueras de aire incluido

9 Vea Ref.D para los procedimientos de reemplazo de una Susp. Elect. Ajust. con un producto no ajust.

84 Amortiguador de repuesto para los vehículos con el kit de montaje aftermarket GRC

8 Paquetes en pares

53 Montaje de Strut. Es probable reutilizar algunas partes del E.O.

# AMORTIGUADORES Y STRUTS

Año	Notas de Aplicación	Front					Rear				
		Ultra	ProGuard\ Guardian	LTV\ Max Control	Protector de Strut\ Bases de Strut	HiJacker\ Soporte\ Hidráulico	Ultra	ProGuard\ Guardian	LTV\ Max Control	Protector de Strut\ Bases de Strut	HiJacker\ Soporte\ Hidráulico

## NISSAN

## NISSAN

### 521 PICKUP (cont)

69-72	Todos	○ ○	G63902	61501 81478	77902	....	70161	○ ○	G63491	61505 81097	....	....	49309 <sup>7</sup> 70162
-------	-------	--------	--------	----------------	-------	------	-------	--------	--------	----------------	------	------	-----------------------------

### 620 PICKUP

72-79	Todos	○ ○	....	....	....	....	70161	○ ○	....	....	....	....	70162
	Todos	○ ○	G63902	61501 81478	77902	....	70161	○ ○	G63491	61505 81097	....	....	49309 <sup>7</sup> 70162

### 720 PICKUP

85-86	Todos	○ ○	G63902	61501 81478	77902	....	70161	○ ○	....	....	....	....	70162
	4WD	○ ○	G63902	61501 81478	77902	....	70161	○ ○	G63492	61506 81318	77492	....	49311 <sup>7</sup> 70162
86	RWD	○ ○	G63902	61501 81478	77902	....	70161	○ ○	....	....	....	....	49309 <sup>7</sup> 70162
	RWD, Fabricado antes de 8/86	○ ○	G63902	61501 81478	77902	....	70161	○ ○	G63491	61505 81097	....	....	70162
82-85	RWD	○ ○	G63902	61501 81478	77902	....	70161	○ ○	G63491	61505 81097	....	....	49309 <sup>7</sup> 70162
82-84	Todos	○ ○	G63902	61501 81478	77902	....	70161	○ ○	....	....	....	....	....
	4WD	○ ○	G63902	61501 81478	77902	....	70161	○ ○	G63492	61506 81318	77492	....	49311 <sup>7</sup>
80-81	Todos	○ ○	G63902	61501 81478	77902	....	70161	○ ○	G63491	61505 81097	....	....	49309 <sup>7</sup> 70162

### 720 PICKUP ESTABILIZADORES DE DIRECCIÓN

									Delantero			Trasero	
82	Estabilizador de Dirección Sistema Sencillo								6802SE <sup>84</sup>			....	

## ARMADA

12-15	Exc. Sistema de Autonivelación	↓	G51715	....	....	....	....	↓	....	....	....	....	....
05-11	Todos	↓	....	....	....	143358 <sup>53</sup>	....	↓	....	....	....	....	....
	Exc. Sistema de Autonivelación	↓	G51715	....	....	143358 <sup>53</sup>	....	↓	....	....	....	....	....

## CABSTAR

08-11	Todos	○ ○	G64084	....	....	....	....	○ ○	....	....	....	....	....
11	Todos	○ ○	G64084	....	....	....	....	○ ○	G64085	....	....	....	....
07-08	Todos	○ ○	G64084	....	....	....	....	○ ○	G64085	....	....	....	....

## DATSUN

79-84	Todos	○ ○	....	....	....	....	....	○ ○	....	81147	....	....	....
-------	-------	--------	------	------	------	------	------	--------	------	-------	------	------	------

## EQUATOR

10-11	Todos	↓	....	....	....	143379	....	↓	....	....	....	....	....
-------	-------	---	------	------	------	--------	------	---	------	------	------	------	------

## FRONTIER

18-19	Todos	↓	G51766	....	....	....	....	↓	....	....	....	....	....
	Exc. Nismo Off-Road	↓	G51766	....	....	....	....	○ ○	G64031	....	....	....	....
13-17	Exc. Nismo Off-Road	○ ○	....	....	....	....	....	○ ○	G64031	....	....	....	....
	Fab. hasta 12/12; Exc. Nismo Off-Road	↓	G51766	....	....	....	....	↓	....	....	....	....	....
05-12	Todos	↓	....	....	....	143379 <sup>53</sup>	....	↓	....	....	....	....	....



7 Paquetes en pares; kit de mangueras de aire incluido

53 Montaje de Strut. Es probable reutilizar algunas partes del E.O.

84 Amortiguador de repuesto para los vehículos con el kit de montaje aftermarket

GRC











# AMORTIGUADORES Y STRUTS

Año	Notas de Aplicación	Front					Rear				
			ProGuard\ Guardian	LTV\ Max Control	Protector de Strut\ Bases de Strut	HiJacker\ Soporte\ Hidráulico		Ultra	ProGuard\ Guardian	LTV\ Max Control	Protector de Strut\ Bases de Strut

## NISSAN

## NISSAN





### FRONTIER (cont)

05-12	Exc. Nismo Off-Road		....	....	....	143379 <sup>53</sup>	....		G64031	....	....	....	....
	Fab. hasta 12/12; Exc. Nismo Off-Road		G51766	....	....	143379 <sup>53</sup>	....		....	....	....	....	....
98-04	4WD		G63813	61662	....	....	....		G63492	61506 81318	77492	....	49311 <sup>7</sup>
	RWD, Exc. Desert Runner		G63909	61508 81507	....	....	....		G63907	61500 81147	77907	....	43048 <sup>8</sup> 49310 <sup>7</sup> 70163
	RWD; Crew Cab con Desert Runner		G63813	61662	....	....	....		G63492	61506 81318	77492	....	49311 <sup>7</sup>



### FRONTIER ESTABILIZADORES DE DIRECCIÓN

		Delantero			Trasero	
98	4WD	6863SE <sup>82</sup>			....	





### ICHIVAN

94	Todos		G64181	....	....	....	....		....	....	....	....	....
87-93	Todos		G64181	....	....	....	....		G63907	61500 81147	....	....	70163







### NISSAN SEDAN

79-84	Todos		....	....	....	....	....		....	81147	....	....	....
-------	-------	---	------	------	------	------	------	---	------	-------	------	------	------

### NV200

13-19	Izquierdo		G52591	....	....	....	....		G64146	....	....	....	....
	Derecho		G52592	....	....	....	....		G64146	....	....	....	....























### PATHFINDER

05-11	Todos		....	....	....	143379 <sup>53</sup>	....		....	....	....	....	....
87-95	Todos		....	81872	....	....	....		....	....	....	....	....
	Exc. Suspensión Electrónica Ajustable		....	81872	....	....	....		G63492 <sup>9</sup>	61506 <sup>9</sup> 81318 <sup>9</sup>	77492 <sup>9</sup>	....	49311 <sup>7</sup>

### PATHFINDER ESTABILIZADORES DE DIRECCIÓN

		Delantero			Trasero	
87-95	4WD	6848SE <sup>82</sup>			....	

### PICKUP

09-12	Todos		G63902	61501	....	....	70161		....	61500	....	....	70163
	4WD		G63902	81478 61501	77902	....	70161		....	61500	....	....	70163
12	RWD		G63902	61501	....	....	70161		G63907	81147 61500	77907	....	70163
09-11	RWD		G63902	61501	....	....	70161		G63907	61500 81147	77907	....	70163
05-08	Todos		G63902	61501	....	....	42972 70161		....	61500	....	....	70163
	4WD		G63902	81478 61501	77902	....	42972 70161		....	61500	....	....	70163
	RWD		G63902	61501	....	....	42972 70161		G63907	61500 81147	77907	....	70163
	RWD 2.4L 4Cyl (146) 1BBL		G63902	61501	....	....	42972 70161		....	61500	....	....	42973 70163
04	Todos		G63902	61501	....	....	70161		G63907	61500 81147	77907	....	42973
	4WD		G63902	81478 61501	77902	....	70161		G63907	61500 81147	77907	....	42973
	RWD 2.4L 4Cyl L		G63902	61501	....	....	42972 70161		G63907	61500 81147	77907	....	42973

7 Paquetes en pares; kit de mangueras de aire incluido

9 Vea Ref.D para los procedimientos de reemplazo de una Susp. Elect. Ajust. con un producto no ajust.

82 Use kit si está señalado. Vea Ref. C para Botas.

8 Paquetes en pares

53 Montaje de Strut. Es probable reutilizar algunas partes del E.O.

# AMORTIGUADORES Y STRUTS

Año	Notas de Aplicación	Front					Rear				
		Ultra	ProGuard\ Guardian	LTV\ Max Control	Protector de Strut\ Bases de Strut	HiJacker\ Soporte\ Hidráulico	Ultra	ProGuard\ Guardian	LTV\ Max Control	Protector de Strut\ Bases de Strut	HiJacker\ Soporte\ Hidráulico

NISSAN

NISSAN



## PICKUP (cont)

98-03	Todos	⊥ ○	G63902	61501 81478	....	....	70161	⊥ ○	G63907	61500 81147	77907	....	42973
	4WD	⊥ ○	G63902	61501 81478	77902	....	70161	⊥ ○	G63907	61500 81147	77907	....	42973
	RWD 2.4L 4Cyl L	⊥ ○	G63902	61501 81478	....	....	42972 70161	⊥ ○	G63907	61500 81147	77907	....	42973
96-97	Todos	⊥ ○	....	61501 81478	77902	....	70161	⊥ ○	G63907	61500 81147	77907	....	42973
	D21 4WD	⊥ ○	G63902	61501 81478	77902	....	70161	⊥ ○	G63907	61500 81147	77907	....	42973
	RWD 2.4L 4Cyl L	⊥ ○	....	61501 81478	77902	....	42972 70161	⊥ ○	G63907	61500 81147	77907	....	42973
95	Todos	⊥ ○	....	61501 81478	77902	....	70161	⊥ ○	G63907	61500 81147	....	....	42973
	D21 4WD	⊥ ○	G63902	61501 81478	77902	....	70161	⊥ ○	G63907	61500 81147	....	....	42973
	D21 RWD	⊥ ○	....	61501 81478	77902	....	70161	⊥ ○	G63907	61500 81147	77907	....	42973
	RWD 2.4L 4Cyl L	⊥ ○	....	61501 81478	77902	....	42972 70161	⊥ ○	G63907	61500 81147	....	....	42973
86-94	Todos	⊥ ○	....	....	....	....	70161	⊥ ○	....	....	....	....	42973
	D21 4WD	⊥ ○	G63902	61501 81478	77902	....	70161	⊥ ○	G63492	61506 81318	77492	....	49311 42973
94	D21 RWD	⊥ ○	G63909	81507	....	....	70161	⊥ ○	G63907	61500 81147	77907	....	70163 42973
	RWD	⊥ ○	....	....	....	....	42972 70161	⊥ ○	....	61500	....	....	43048 <sup>8</sup> 49310 <sup>7</sup> 42973
91-93	RWD 2.4L 4Cyl (146) 1BBL	⊥ ○	....	....	....	....	42972 70161	⊥ ○	....	....	....	....	42970 42973
87-93	RWD	⊥ ○	....	....	....	....	70161	⊥ ○	....	61500	....	....	43048 <sup>8</sup> 49310 <sup>7</sup> 42973
86-93	1.8L 4Cyl (110) 2BBL	⊥ ○	....	....	....	....	42972 70161	⊥ ○	....	....	....	....	42973
	D21 4WD; Estacas Importada	⊥ ○	....	....	....	....	42972 70161	⊥ ○	....	....	....	....	42973
	D21 RWD	⊥ ○	G63909	61508 81507	....	....	70161	⊥ ○	G63907	61500 81147	77907	....	49310 70163 42973
	RWD 1.8L 4Cyl (110) 2BBL	⊥ ○	....	....	....	....	70161	⊥ ○	....	....	....	....	42970 42973
	RWD D21 Estacas Nacional	⊥ ○	G63902	....	....	....	70161	⊥ ○	G63491	....	....	....	42973
86	RWD, Fabricado desde 8/86	⊥ ○	....	....	....	....	70161	⊥ ○	....	61500	....	....	43048 <sup>8</sup> 49310 <sup>7</sup> 42973
84-85	Todos	⊥ ○	....	....	....	....	70161	⊥ ○	....	....	....	....	42973 70163
	1.8L 4Cyl (110) 2BBL	⊥ ○	....	....	....	....	42972 70161	⊥ ○	....	....	....	....	42973 70163
	D21 4WD	⊥ ○	G63902	61501 81478	77902	....	70161	⊥ ○	G63492	61506 81318	77492	....	49311 42973 70163
	D21 4WD; Estacas Importada	⊥ ○	....	....	....	....	42972 70161	⊥ ○	....	....	....	....	42973 70163
	D21 RWD	⊥ ○	G63909	61508 81507	....	....	70161	⊥ ○	G63907	61500 81147	77907	....	49310 42973 70163
	RWD 1.8L 4Cyl (110) 2BBL	⊥ ○	....	....	....	....	70161	⊥ ○	....	....	....	....	42970 42973 70163
	RWD D21 Estacas Nacional	⊥ ○	G63902	....	....	....	70161	⊥ ○	G63491	....	....	....	42973 70163
81-83	1.8L 4Cyl (110) 2BBL	⊥ ○	....	....	....	....	42972 70161	⊥ ○	G63491	....	....	....	....
	RWD 1.8L 4Cyl (110) 2BBL	⊥ ○	....	....	....	....	70161	⊥ ○	....	....	....	....	42970
70-83	1.6L 4Cyl (98) 1BBL	⊥ ○	....	....	....	....	42972 70161	⊥ ○	G63491	....	....	....	....

7 Paquetes en pares; kit de mangueras de aire incluido

8 Paquetes en pares













# AMORTIGUADORES Y STRUTS

Año	Notas de Aplicación	Front					Rear				
			ProGuard\ Guardian	LTV\ Max Control	Protector de Strut\ Bases de Strut	HiJacker\ Soporte\ Hidráulico		ProGuard\ Guardian	LTV\ Max Control	Protector de Strut\ Bases de Strut	HiJacker\ Soporte\ Hidráulico

## NISSAN

## NISSAN



### PICKUP (cont)

70-83	RWD 1.6L 4Cyl (98) 1BBL		....	....	....	....	70161		....	....	....	....	42970
65-83	Todos		....	....	....	....	70161		....	....	....	....	....
	D21 4WD		G63902	61501 81478	77902	....	70161		G63492	61506 81318	77492	....	49311
	D21 RWD		G63909	61508 81507	....	....	70161		G63907	61500 81147	77907	....	49310
65-69	1.3L 4Cyl (79) 1BBL		....	....	....	....	42972 70161		G63491	....	....	....	....
	RWD 1.3L 4Cyl (79) 1BBL		....	....	....	....	70161		....	....	....	....	42970













### PICKUP ESTABILIZADORES DE DIRECCIÓN

		Delantero	Trasero
84-97	4WD; Estabilizador de direccion	6848SE	....





### QUEST

93-02	Todos		....	....	....	142241 <sup>58</sup>	....		G63299	....	....	....	....
-------	-------	---	------	------	------	----------------------	------	---	--------	------	------	------	------



























### TITAN

12-15	Todos		G51715	....	....	....	....		....	....	....	....	....
	4WD		G51715	....	....	....	....		G63878	....	....	....	....
	RWD		G51715	....	....	....	....		G63883	....	....	....	....
04-11	Todos		G51715	....	....	143358 <sup>53</sup>	....		....	....	....	....	....
	4WD		G51715	....	....	143358 <sup>53</sup>	....		G63878	....	....	....	....
	RWD		G51715	....	....	143358 <sup>53</sup>	....		G63883	....	....	....	....

### TITAN XD

17	4WD; Exc. Pro 4-X		....	....	....	....	....		G63878	....	....	....	....
16	4WD		....	....	....	....	....		G63878	....	....	....	....

### URVAN

11-13	amortiguador trasero sin buje metálico		69580	....	....	....	....		....	....	....	....	70163
10-13	Todos		....	....	....	....	....		G63907	61500 81147	....	....	70163
07-13	Todos		....	....	....	....	....		....	....	....	....	70163
10	amortiguador trasero sin buje metálico		....	....	....	....	....		G63409	61554 81710	....	....	70163
	amortiguador trasero sin buje metálico		69580	....	....	....	....		....	....	....	....	70160 70163
09	Todos		....	....	....	....	....		....	61500 81147	....	....	70163
	amortiguador trasero sin buje metálico		69580	....	....	....	....		....	....	....	....	70163
07-08	Todos		....	....	....	....	....		G63907	61500 81147	....	....	70163
	amortiguador trasero sin buje metálico		....	....	....	....	....		G63409	61554 81710	....	....	70163
	amortiguador trasero sin buje metálico		69580	....	....	....	....		....	....	....	....	70160 70163
02-06	Todos		....	....	....	....	70159		....	....	....	....	70163
	Todos		G63414	61520 81490	....	....	70159		G63907	61500 81147	....	....	70163
	amortiguador trasero sin buje metálico		....	....	....	....	70159		....	61554	....	....	70163

53 Montaje de Strut. Es probable reutilizar algunas partes del E.O.

58 El Kit de Montaje incluye: Rodamiento de Suspensión. Es probable reutilizar algunas partes del E.O.

# AMORTIGUADORES Y STRUTS

Año	Notas de Aplicación	Front					Rear				
		Ultra	ProGuard\ Guardian	LTV\ Max Control	Protector de Strut\ Bases de Strut	HiJacker\ Soporte\ Hidráulico	Ultra	ProGuard\ Guardian	LTV\ Max Control	Protector de Strut\ Bases de Strut	HiJacker\ Soporte\ Hidráulico

## NISSAN

## NISSAN

### URVAN (cont)

02-06	amortiguador trasero sin buje metálico	○	69580	....	....	....	70159	○	....	....	....	....	70163
00-01	Todos	○	....	....	....	....	....	○	G63907	61500 81147	....	....	....

### XTERRA

05-12	Todos	⌋	....	....	....	143379 <sup>53</sup>	....	⌋	....	....	....	....	....
00-04	Todos	○	G63813	61662	....	....	....	○	G63492	61506	77492	....	....

## OLDSMOBILE

## OLDSMOBILE

### BRAVADA

02-04	Todos	⌋	....	....	....	143241 <sup>53</sup>	....	⌋	....	....	....	....	....
96-01	Todos	○	G63423	61531 81516	58423 77423	....	....	○	G63422	61528 81482	58422 77422	....	43162 <sup>8</sup> 49213 <sup>7</sup>
91-94	Todos	○	G63423	61531 81516	58423 77423	....	....	○	G63422	61528 81482	58422 77422	....	43162 <sup>8</sup> 49213 <sup>7</sup>
	Barra de Torsion(FrontSpringType)	○	G63423	61531 81516	58423 77423	142316 <sup>53</sup>	....	○	G63422	61528 81482	58422 77422	....	43162 <sup>8</sup> 49213 <sup>7</sup>

### SILHOUETTE

02-04	AWD, FWD	⌋	....	....	....	....	....	⌋	....	61659 81924	....	....	....
97-01	FWD	⌋	....	....	....	....	....	⌋	....	61659 81924	....	....	....
90-96	Todos	⌋	G55992	....	....	....	....	⌋	G63914	61503	....	....	....

## PLYMOUTH

## PLYMOUTH

### ARROW PICKUP

79-82	Todos	⌋	....	....	....	....	....	⌋	....	....	....	....	70163
	Todos	○	G63950	61556 81714	....	....	....	○	G63907	61500 81147	77907	....	43048 <sup>8</sup> 49310 <sup>7</sup> 70163

### ARROW PICKUP ESTABILIZADORES DE DIRECCIÓN

		Delantero	Trasero
79-82	Todos	6802SE <sup>84</sup>	....

### TRAILDUSTER

81	Todos	⌋	....	....	77359 <sup>35</sup>	....	34052 <sup>8</sup>	⌋	....	....	....	....	43067 <sup>8</sup>
	4WD	○	G63183	61632	58183 77359 <sup>35</sup>	....	34052 <sup>8</sup>	○	G63389	61633 81342	58389 77389	....	43067 <sup>8</sup>
	4WD	⌋	....	....	77359 <sup>35</sup>	....	70175 34052 <sup>8</sup>	⌋	....	....	....	....	43067 <sup>8</sup>
	RWD	⌋	G63359 <sup>35</sup>	61523 <sup>35</sup> 81096 <sup>35</sup>	58359 <sup>35</sup> 77359 <sup>35</sup>	....	34052 <sup>8</sup>	⌋	G63353	61526 81091	58353	....	43067 <sup>8</sup>
76-80	Todos	⌋	....	....	....	....	....	⌋	....	....	....	....	43067 <sup>8</sup>
	4WD	○	G63183	61632	58183	....	....	○	G63389	61633 81342	58389 77389	....	43067 <sup>8</sup>
	4WD	⌋	....	....	....	....	70175	⌋	....	....	....	....	43067 <sup>8</sup>
75-80	RWD	⌋	G63359 <sup>35</sup>	61523 <sup>35</sup> 81096 <sup>35</sup>	58359 <sup>35</sup> 77359 <sup>35</sup>	....	34052 <sup>8</sup>	⌋	G63353	61526 81091	58353	....	43067 <sup>8</sup>
75	Todos	⌋	....	....	....	....	....	⌋	G63353	....	....	....	43067 <sup>8</sup>
	4WD	○	G63183	61632	58183	....	....	○	G63353	....	....	....	43067 <sup>8</sup>
	4WD	⌋	....	....	....	....	70175	⌋	G63353	....	....	....	43067 <sup>8</sup>

7 Paquetes en pares; kit de mangueras de aire incluido

35 Es necesaria abertura en brazo de control para instalar el producto fabricado antes de agosto 1988.



84 Amortiguador de repuesto para los vehículos con el kit de montaje aftermarket GRC

8 Paquetes en pares

53 Montaje de Strut. Es probable reutilizar algunas partes del E.O.











# AMORTIGUADORES Y STRUTS

Año	Notas de Aplicación	Front					Rear				
			Ultra	ProGuard\ Guardian	LTV\ Max Control	Protector de Strut\ Bases de Strut	HiJacker\ Soporte\ Hidráulico		Ultra	ProGuard\ Guardian	LTV\ Max Control

## PLYMOUTH

## PLYMOUTH



### TRAILDUSTER (cont)

74	Todos		....	....	58183	....	....		G63353	81091	58353	....	43067 <sup>8</sup>
	4WD		G63183	61632	58183	....	....		G63353	81091	58353	....	43067 <sup>8</sup>
	4WD		....	....	58183	....	70175		G63353	81091	58353	....	43067 <sup>8</sup>
	RWD		....	....	58183	....	....		G63353	61526 81091	58353	....	43067 <sup>8</sup>



### TRAILDUSTER ESTABILIZADORES DE DIRECCIÓN

		Delantero	Trasero
75-81	4WD, Estabilizador de Dirección Sistema Sencillo	6803SE <sup>84</sup>	....
74-81	Estabilizador de Dirección Sistema Dual; Exc. Servofreno montado del lado del Eje del Conductor	6802SE <sup>84</sup>	....
74	Estabilizador de Dirección Sistema Sencillo	6803SE <sup>84</sup>	....







### VAN 1/2 TON, PB SERIES

74-83	Todos		G63359 <sup>35</sup>	61523 <sup>35</sup> 81096 <sup>35</sup>	58359 <sup>35</sup> 77359 <sup>35</sup>	....	34052 <sup>8</sup>		G63413	61522 <sup>6</sup> 81496	77413	....	49212 <sup>7</sup>
-------	-------	---	----------------------	--	--	------	--------------------	---	--------	-----------------------------	-------	------	--------------------

### VAN 3/4 TON, PB SERIES

74-83	Todos		G63359 <sup>35</sup>	61523 <sup>35</sup> 81096 <sup>35</sup>	58359 <sup>35</sup> 77359 <sup>35</sup>	....	34052 <sup>8</sup>		G63413	61522 <sup>6</sup> 81496	77413	....	49212 <sup>7</sup>
-------	-------	---	----------------------	--	--	------	--------------------	---	--------	-----------------------------	-------	------	--------------------







### VAN 1 TON, PB SERIES

74-83	Todos		....	....	....	....	....		G63413	61522 <sup>6</sup> 81496	77413	....	49212 <sup>7</sup>
	Con Eje Delantero 4000#		G63360 <sup>35</sup>	61650 81834	58360	....	....		G63413	61522 <sup>6</sup> 81496	77413	....	49212 <sup>7</sup>
	Exc. Eje Delantero 4000#		G63359 <sup>35</sup>	61523 <sup>35</sup> 81096 <sup>35</sup>	58359 <sup>35</sup> 77359 <sup>35</sup>	....	34052 <sup>8</sup>		G63413	61522 <sup>6</sup> 81496	77413	....	49212 <sup>7</sup>





## PONTIAC

## PONTIAC

### MONTANA

06-09	SV6, Exc. Suspensión Autonivelable		G52025	....	....	....	....		....	....	....	....	....
99-05	Todos		....	....	....	....	....		....	61659 81924	....	....	....
05	SV6, Exc. Suspensión Autonivelable		G52025	....	....	....	....		....	61659 81924	....	....	....





### TRANSPORT

97-98	Todos		....	....	....	....	....		....	61659 81924	....	....	....
90-96	Todos		G55992	....	....	....	....		G63914	61503	....	....	....

## PORSCHE

## PORSCHE









### CAYENNE

03-10	Izquierdo		G52348	....	....	....	....		....	....	....	....	....
	Derecho		G52349	....	....	....	....		....	....	....	....	....

## RAM

## RAM

### 1500

16-18	RWD		....	....	....	....	....		G64044	....	....	....	....
	RWD, Exc. Suspensión de Aire		G64043	....	....	....	....		G64044	....	....	....	....
11-18	Todos		....	....	....	....	....		G64044	....	....	....	....
11-15	4WD		G51856	....	....	....	....		G64044	....	....	....	....

6 Se recomienda que cuando se reemplacen amortiguadores "quad", los 4 sean de la misma serie.

8 Paquetes en pares

84 Amortiguador de repuesto para los vehículos con el kit de montaje aftermarket GRC

7 Paquetes en pares; kit de mangueras de aire incluido

35 Es necesaria apertura en brazo de control para instalar el producto fabricado antes de agosto 1988.

# AMORTIGUADORES Y STRUTS

Año	Notas de Aplicación	Front					Rear				
		Ultra	ProGuard\ Guardian	LTV\ Max Control	Protector de Strut\ Bases de Strut	HiJacker\ Soporte\ Hidráulico	Ultra	ProGuard\ Guardian	LTV\ Max Control	Protector de Strut\ Bases de Strut	HiJacker\ Soporte\ Hidráulico

## RAM

## RAM

### 1500 (cont)

11-15	RWD	G64043	....	....	....	....	G64044	....	....	....	....
-------	-----	--------	------	------	------	------	--------	------	------	------	------

### 2500

16-18	Power Wagon, 4WD	G64009	....	....	....	....	....	....	....	....	....
15-18	Power Wagon	....	....	77948	....	....	....	....	....	....	....
14-15	RWD	....	....	77949	....	....	....	....	....	....	....
15	4WD	G64009	....	....	....	....	....	....	....	....	....
	RWD, Standard Cab Pickup	G64043	....	....	....	....	....	....	....	....	....
14	4WD	G64009	....	77948	....	....	....	....	....	....	....
	RWD, Standard Cab Pickup	G64043	....	....	....	....	G63970	....	....	....	....
11-13	Todos	....	....	....	....	....	....	....	77950	....	....
	RWD	....	....	77949	....	....	....	....	77950	....	....
	RWD, Standard Cab Pickup	G64043	....	....	....	....	G63970	....	77950	....	....
13	4WD	G64009	....	77948	....	....	G64013	....	77950	....	....
11-12	4WD	G64009	....	77948	....	....	....	61716	77950	....	....
	4WD, PBV 8800	....	....	....	....	....	G64013	....	77950	....	....
10	4WD	G64009	....	....	....	....	....	....	....	....	....
	RWD, Standard Cab Pickup	G64043	....	....	....	....	....	....	....	....	....

### 2500 ESTABILIZADORES DE DIRECCIÓN

							Delantero	Trasero
10-12	4WD						14076	....

### 3500

16-18	RWD, Standard Cab Pickup	....	....	....	....	....	G63970	....	....	....	....
14-15	4WD	G64009	....	....	....	....	....	....	....	....	....
	RWD	....	....	77949	....	....	....	....	....	....	....
	RWD, Standard Cab Pickup	G64043	....	....	....	....	G63970	....	....	....	....
11-13	Todos	....	....	....	....	....	....	....	77950	....	....
	4WD	G64009	....	77948	....	....	....	....	77950	....	....
	RWD	....	....	77949	....	....	....	....	77950	....	....
	RWD, Standard Cab Pickup	G64043	....	....	....	....	G63970	....	77950	....	....

### 3500 ESTABILIZADORES DE DIRECCIÓN

							Delantero	Trasero
11-12	4WD						14076	....

## RENAULT

## RENAULT



### KANGOO

10-14	Todos	....	....	....	....	....	70002	....	....	....	....
06-09	Todos	G52040	....	....	....	....	70002	....	....	....	....
03-05	Todos	....	....	....	....	....	70002	....	....	....	....

### TRAFIC

07-11	Todos	....	....	....	....	....	G64061	....	....	....	....
-------	-------	------	------	------	------	------	--------	------	------	------	------



# AMORTIGUADORES Y STRUTS

Año	Notas de Aplicación	Front					Rear				
			Ultra	ProGuard\ Guardian	LTV\ Max Control	Protector de Strut\ Bases de Strut	HiJacker\ Soporte\ Hidráulico		Ultra	ProGuard\ Guardian	LTV\ Max Control

## SAAB

## SAAB



### 9-7X

05-09	Todos		....	....	....	143241 <sup>53</sup>	....		....	....	....	....	....
-------	-------	---	------	------	------	----------------------	------	---	------	------	------	------	------



## SATURN

## SATURN

### OUTLOOK

07-10	Todos		....	....	....	....	....		G64040	....	....	....	....
-------	-------	---	------	------	------	------	------	---	--------	------	------	------	------



### RELAY

05-07	Exc. Suspensión con Nivelación Neumática		G52025	....	....	....	....		....	....	....	....	....
-------	--	---	--------	------	------	------	------	---	------	------	------	------	------



## SEAT

## SEAT

### IBIZA

08-14	Todos		G52585	....	....	....	....		....	....	....	....	....
-------	-------	---	--------	------	------	------	------	---	------	------	------	------	------





### TOLEDO

13-15	Todos		G52585	....	....	....	....		....	....	....	....	....
-------	-------	---	--------	------	------	------	------	---	------	------	------	------	------



## SUZUKI

## SUZUKI

### EQUATOR

12	Todos		....	....	....	....	....		G64031	....	....	....	....
09-11	Todos		....	....	....	143379 <sup>53</sup>	....		G64031	....	....	....	....

### SAMURAI

86-95	Todos		....	....	....	....	....		....	81676	....	....	....
-------	-------	---	------	------	------	------	------	---	------	-------	------	------	------

























### SAMURAI ESTABILIZADORES DE DIRECCIÓN

86-95	Estabilizador de Dirección Sistema Sencillo	Delantero		Trasero	
		6802SE <sup>84</sup>		....	

## TOYOTA

## TOYOTA

### 4RUNNER

13-16	Todos		....	....	....	....	....		G63885	....	....	....	....
	Exc. Suspensión X-REAS; Exc. Modelo Deportivos		G51739	....	....	....	....		G63885	....	....	....	....
03-12	Exc. Suspensión X-REAS		....	....	....	....	....		G63885	....	....	....	....
	Exc. Suspensión X-REAS; Exc. Modelo Deportivos		G51739	....	....	....	....		....	....	....	....	....
03	Limited		....	....	....	....	....		G63885	....	....	....	....
96-02	Todos		G51077	....	....	....	....		....	....	77726	....	....
	Exc. Heavy Duty		G51077	....	....	142838 <sup>53</sup>	....		....	....	77726	....	....
	HD		G51077	....	....	143325 <sup>53</sup>	....		....	....	77726	....	....
90-95	Todos		G63547	61552 81870	77479	....	....		G63548	81906	77726	....	49388 <sup>7</sup>
	Exc. Heavy Duty		G63547	61552 81870	77479	142838 <sup>53</sup>	....		G63548	81906	77726	....	49388 <sup>7</sup>
86-89	Todos		G63479	61552 81870	77479	....	....		G63494	61510 81871	....	....	....
84-85	Todos		G63404	....	....	....	....		G63494	61510 81871	....	....	....

7 Paquetes en pares; kit de mangueras de aire incluido

53 Montaje de Strut. Es probable reutilizar algunas partes del E.O.

84 Amortiguador de repuesto para los vehículos con el kit de montaje aftermarket GRC

# AMORTIGUADORES Y STRUTS

Año	Notas de Aplicación	Front					Rear				
		Ultra	ProGuard\ Guardian	LTV\ Max Control	Protector de Strut\ Bases de Strut	HiJacker\ Soporte\ Hidráulico	Ultra	ProGuard\ Guardian	LTV\ Max Control	Protector de Strut\ Bases de Strut	HiJacker\ Soporte\ Hidráulico







TOYOTA

TOYOTA



## 4RUNNER ESTABILIZADORES DE DIRECCIÓN

		Delantero	Trasero
84-85	Estabilizador de Dirección Sistema Sencillo	6803SE <sup>84</sup>	....



## FJ CRUISER

11-12	4WD	 G51739	....	....	....	....	 G64030	....	....	....	....
07-12	Todos	 G51739	....	....	....	....	....	....	....	....	....
	RWD	 G51739	....	....	....	....	 G64029	....	....	....	....
07-09	4WD	 G51739	....	....	....	....	 G64030	....	....	....	....























## HIACE

06-16	Todos	 G64058	....	....	....	....	 G64059	....	....	....	....
-------	-------	--	------	------	------	------	--	------	------	------	------

## HILUX

06-15	Todos	 G51894	....	....	....	....	 G64057	....	....	....	....
-------	-------	--	------	------	------	------	--	------	------	------	------



## LAND CRUISER

93-97	Todos	 G63615	....	....	....	....	 G63616	....	....	....	....
91-92	Todos	 G63615	....	....	....	....	....	....	....	....	....
	FJ80(Código plataforma del fabricante)	 G63615	....	....	....	....	 G63616	....	....	....	....
88-90	Todos	 G63432	....	....	....	....	....	....	....	....	....
84-87	Todos	....	....	....	....	....	....	....	....	....	49311 <sup>7</sup>
81-87	Sport Utility, FJ60(Código plataforma del fabricante)	 G63432	....	....	....	....	 G63492	61506 81318	77492	....	49311 <sup>7</sup>
80-83	Todos	....	....	....	....	....	 G63492	61506 81318	77492	....	49311 <sup>7</sup>
76-83	FJ40(Código plataforma del fabricante)	 G63299	82007	....	....	....	 G63492	61506 81318	77492	....	49311 <sup>7</sup>
79	Todos	....	....	....	....	....	 G63492	81318	77492	....	49311 <sup>7</sup>
	Sport Utility, FJ55(Código plataforma del fabricante)	....	....	....	....	....	 G63492	61506 81318	77492	....	49311 <sup>7</sup>
76-78	Todos	....	....	....	....	....	 G63492	61506 81318	77492	....	49311 <sup>7</sup>
75	Todos	....	....	....	....	....	....	81318	....	....	....
	Fab. desde 1/75	....	....	....	....	....	 G63492	81318	....	....	49311 <sup>7</sup>
	Fab. hasta 2/75	....	....	....	....	....	....	81318	77492	....	....
	FJ40(Código plataforma del fabricante) Fab. desde 1/75	....	....	....	....	....	....	61506 81318	....	....	....
	FJ40(Código plataforma del fabricante) Fab. hasta 2/75	 G63299	82007	....	....	....	....	81318	....	....	....
69-74	Todos	 G63299	82007	....	....	....	 G63492	....	77492	....	....
	Exc. Wagon	 G63299	82007	....	....	....	 G63492	61500	77492	....	49310 <sup>7</sup>
	Wagon	 G63299	82007	....	....	....	 G63492	81318	77492	....	49311 <sup>7</sup>
67-68	Todos	 G63299	82007	....	....	....	....	61500 81147	....	....	49310 <sup>7</sup>

## LAND CRUISER ESTABILIZADORES DE DIRECCIÓN

		Delantero	Trasero
80-95	Todos	14073	....



## PICKUP

93-95	RWD, Exc. 1 Ton	 G63903	61509 81541	77903	....	....	 G63907	61500 81147	77907	....	49310 <sup>7</sup>
-------	-----------------	--	----------------	-------	------	------	--	----------------	-------	------	--------------------

7 Paquetes en pares; kit de mangueras de aire incluido

84 Amortiguador de repuesto para los vehículos con el kit de montaje aftermarket GRC







































# AMORTIGUADORES Y STRUTS

Año	Notas de Aplicación	Front					Rear				
			Ultra	ProGuard\ Guardian	LTV\ Max Control	Protector de Strut\ Bases de Strut	HiJacker\ Soporte\ Hidráulico		Ultra	ProGuard\ Guardian	LTV\ Max Control

## TOYOTA

## TOYOTA













### PICKUP (cont)

86-95	4WD, Exc. Kit de Levantamiento		G63479	61552 81870	77479	....	....		G63494	61510 81871	....	....	....
85-95	RWD		....	....	....	....	....		....	....	....	....	43048 <sup>8</sup>
	RWD Exc. 1 Ton		....	....	....	....	....		....	....	....	....	70163
85-92	RWD, 1 Ton		....	61509	....	....	....		G63492	61506 81318	77492	....	49311 <sup>7</sup>
	RWD, Exc. 1 Ton		G63903	81541	77903	....	....		G63907	61500 81147	77907	....	49310 <sup>7</sup>
84-85	4WD, Exc. Kit de Levantamiento		G63404	....	....	....	....		G63494	61510 81871	....	....	....
84	RWD		G63903	61509 81541	77903	....	....		G63907	81147	77907	....	43048 <sup>8</sup> 49310 <sup>7</sup> 70163
	RWD; Mojave		....	....	....	....	....		....	61500	....	....	....
80-83	4WD, Exc. Kit de Levantamiento		G63404	....	....	....	....		G63492	61506 81318	77492	....	49311 <sup>7</sup>
	4WD, Kit de Levantamiento de 2-3"		G63444 <sup>50</sup>	....	....	....	....		G63440 <sup>50</sup>	....	....	....	....
75-83	RWD; Mojave		....	....	....	....	....		....	....	....	....	70163
	RWD, Mojave		....	81750	....	....	....		G63907	81147	77907	....	43048 <sup>8</sup> 49151 <sup>7</sup>
70-83	RWD; Mojave		....	61504	....	....	....		....	61500	....	....	....
73-74	RWD; Mojave		....	....	....	....	....		....	....	....	....	43048 <sup>8</sup> 70163
	RWD, Mojave		....	81750	....	....	....		G63907	81147	77907	....	49151 <sup>7</sup>
70-72	RWD		....	....	....	....	....		....	....	....	....	43048 <sup>8</sup>
	RWD; Mojave		....	....	....	....	....		....	....	....	....	70163
	RWD		....	....	....	....	....		....	....	....	....	49151 <sup>7</sup>
	RWD, Mojave		....	81750	....	....	....		G63907	81147	77907	....	....





### PICKUP ESTABILIZADORES DE DIRECCIÓN

		Delantero	Trasero
86-95	Estabilizador de Dirección Sistema Sencillo	6802SE <sup>84</sup>	....
	4WD, Estabilizador de Dirección Sistema Sencillo c/ Montajes de EO	6804SE <sup>80</sup>	....
80-85	4WD, Estabilizador de Dirección Sistema Sencillo c/ Montajes de EO	6803SE <sup>84</sup>	....
79-85	RWD, Estabilizador de Dirección Sistema Sencillo	6802SE <sup>84</sup>	....

### SEQUOIA

17	Exc. Suspensión de Aire		G51937	....	....	143339 <sup>88</sup>	....		....	....	....	....	....
16	Todos		G51937	....	....	143339 <sup>88</sup>	....		....	....	....	....	....
12-15	Todos		G51937	....	....	143339 <sup>53</sup>	....		....	....	....	....	....
08-11	Todos		G51937	....	....	....	....		....	....	....	....	....
	Todos		G51937	....	....	143339 <sup>53</sup>	....		....	....	....	143340 <sup>53</sup>	....
01-07	Todos		G51869	....	....	143325 <sup>53</sup>	....		G64087	....	....	....	....

### T100

93-98	4WD		G63479	61552 81870	77479	....	....		G63660	61582	77660	....	....
	RWD		G63903	61509 81541	77903	....	....		G63173	61506	77492	....	....

7 Paquetes en pares; kit de mangueras de aire incluido

50 Para proteger la barra del pistón, se recomienda utilizar el kit Bellows No.141242.

68 Kit de Accesorios de Montaje. Aislador de Goma del Asiento de Resorte. Es probable reutilizar algunas partes del E.O.



84 Amortiguador de repuesto para los vehículos con el kit de montaje aftermarket GRC

8 Paquetes en pares

53 Montaje de Strut. Es probable reutilizar algunas partes del E.O.

80 No requiere soportes para el montaje, instalar sobre montajes de EO Vea Ref. C para Botas.

# AMORTIGUADORES Y STRUTS

Año	Notas de Aplicación	Front					Rear				
			Ultra	ProGuard\ Guardian	LTV\ Max Control	Protector de Strut\ Bases de Strut	HiJacker\ Soporte\ Hidráulico		Ultra	ProGuard\ Guardian	LTV\ Max Control



## TOYOTA

## TOYOTA

### TACOMA



14-16	4WD, Exc. Off Road		G51739	....	....	....	....	....	....	....	....	....	....
16	4WD		....	....	....	....	....	....	....	....	....	....	....
13-15	4WD, Exc. Offroad Package		....	....	....	....	....	....	....	....	....	....	....
10-15	RWD; Base & Pre-Runner Izquierdo		G51853	....	....	....	....	....	....	....	....	....	....
	RWD; Base & Pre-Runner Derecho		G51854	....	....	....	....	....	....	....	....	....	....
05-15	Base, Pre Runner, RWD		....	....	....	....	....	....	....	....	....	....	....
05-13	Pre Runner		G51739	....	....	....	....	....	....	....	....	....	....
13	4WD		G51739	....	....	....	....	....	....	....	....	....	....
05-12	4WD		G51739	....	....	....	....	....	....	....	....	....	....
	Pre Runner, 4WD		....	....	....	....	....	....	....	....	....	....	....
	X-Runner, Izquierdo		....	....	....	....	....	....	....	....	....	....	....
	X-Runner, Derecho		....	....	....	....	....	....	....	....	....	....	....
05-09	RWD; Modelos Base y X-Runner Izquierdo		G51853	....	....	....	....	....	....	....	....	....	....
	RWD; Modelos Base y X-Runner Derecho		G51854	....	....	....	....	....	....	....	....	....	....
01-04	S-Runner		G63937	....	....	....	....	....	....	....	....	....	....
	S-Runner, Exc. Offroad Package		....	61606 81908	77937	....	....	....	....	....	....	....	....
98-04	Pre Runner		G51077	....	....	....	....	....	....	....	....	....	....
	Pre Runner, Exc. Upgrade HD		....	....	....	....	....	....	....	....	....	....	....
	Pre Runner, Izquierdo		....	....	....	....	....	....	....	....	....	....	....
	Pre Runner, Derecho		....	....	....	....	....	....	....	....	....	....	....
95-04	4WD		G51077	....	....	143325 <sup>53</sup>	....	....	....	....	....	....	....
	4WD, Exc. Upgrade HD		....	....	....	....	....	....	....	....	....	....	....
04	Base, 4WD		....	....	....	....	....	....	....	....	....	....	....
	Base, RWD		G63937	....	....	....	....	....	....	....	....	....	....
	Base, RWD, Exc. Offroad Package		....	61606 81908	77937	....	....	....	....	....	....	....	....
95-03	DLX, 4WD		....	....	....	....	....	....	....	....	....	....	....
	DLX, RWD		G63937	....	....	....	....	....	....	....	....	....	....
	DLX, RWD, Exc. Offroad Package		....	61606 81908	77937	....	....	....	....	....	....	....	....
98-00	Limited		....	....	....	....	....	....	....	....	....	....	....
	SR5, 4WD		....	....	....	....	....	....	....	....	....	....	....

### TUNDRA

17	Suspensión neumática de exc.		....	....	....	143339 <sup>53</sup>	....	....	....	....	....	....	....
	w/Off Road Package		G51855	....	....	....	....	....	....	....	....	....	....
13-16	Todos		....	....	....	143339 <sup>53</sup>	....	....	....	....	....	....	....

53 Montaje de Strut. Es probable reutilizar algunas partes del E.O.







# AMORTIGUADORES Y STRUTS

Año	Notas de Aplicación	Front					Rear				
			Ultra	ProGuard\ Guardian	LTV\ Max Control	Protector de Strut\ Bases de Strut	HiJacker\ Soporte\ Hidráulico		Ultra	ProGuard\ Guardian	LTV\ Max Control













## TOYOTA

## TOYOTA













### TUNDRA (cont)

07-16	w/Off Road Package		G51855	....	....	143339 <sup>53</sup>	....		G64038	....	....	143340 <sup>53</sup>	....
07-12	Todos		G51855	....	....	143339 <sup>53</sup>	....		G64038	....	....	....	....
00-06	Todos		G51869	....	....	143325 <sup>53</sup>	....		G63815	....	77815	....	....

### VAN

87-89	Coil(RearSpringType)		....	....	....	....	....		G63484	....	....	....	....
	RWD		G63900	61529	....	....	....		....	....	....	....	....
87-88	Leaf(RearSpringType)		....	....	....	....	....		G63907	61500 81147	77907	....	43048 <sup>8</sup> 49310 <sup>7</sup> 70163
84-86	Todos		G63900	61529	....	....	....		....	....	....	....	....
	Coil(RearSpringType)		G63900	61529	....	....	....		G63484	....	....	....	....
	Leaf(RearSpringType)		G63900	61529	....	....	....		G63907	61500 81147	77907	....	43048 <sup>8</sup> 49310 <sup>7</sup> 70163



### VAN WAGON

88	Todos		....	....	....	....	....		....	61500	....	....	43048 <sup>8</sup> 49310 <sup>7</sup>
	Coil(RearSpringType), Coil(FrontSpringType)		....	....	....	....	....		G63484	61500	....	....	43048 <sup>8</sup> 49310 <sup>7</sup>
	Leaf Rear Spring Type		....	....	....	....	....		....	61500	....	....	70163 43048 <sup>8</sup> 49310 <sup>7</sup>
	Leaf(RearSpringType), Leaf(FrontSpringType)		G63900	....	....	....	....		G63907	61500	77907	....	43048 <sup>8</sup> 49310 <sup>7</sup>
	RWD		....	61529	....	....	....		....	61500	....	....	43048 <sup>8</sup> 49310 <sup>7</sup>
	RWD; Resorte Trasero de Hojas Múltiples		....	....	....	....	....		....	81147 61500	....	....	43048 <sup>8</sup> 49310 <sup>7</sup>



## VOLKSWAGEN

## VOLKSWAGEN





### ATLANTIC

77-87	Todos		G44763	....	....	....	....		....	....	....	....	....
-------	-------	---	--------	------	------	------	------	---	------	------	------	------	------



### CARIBE

77-87	Todos		G44763	....	....	....	....		....	....	....	....	....
-------	-------	---	--------	------	------	------	------	---	------	------	------	------	------



### COMBI

95-01	Todos		G63841	....	....	....	42953		G63455	61614 81821	....	....	42952
72-01	Todos		G63841	....	....	....	42953		G63455	61614 81821	....	....	42952



### COMBI CARAVEL

52-77	Todos		G63841	....	....	....	42953		G63455	61614 81821	....	....	42952
-------	-------	---	--------	------	------	------	-------	---	--------	----------------	------	------	-------



### COMBI PANEL

72-01	Todos		G63841	....	....	....	42953		G63455	61614 81821	....	....	42952
-------	-------	---	--------	------	------	------	-------	---	--------	----------------	------	------	-------

### CORSAR

84-88	Todos		G44902	....	....	....	44902		....	....	....	....	....
-------	-------	---	--------	------	------	------	-------	---	------	------	------	------	------

### CRAFTER

10-11	50		....	....	....	....	....		G64089	....	....	....	....
-------	----	---	------	------	------	------	------	---	--------	------	------	------	------

7 Paquetes en pares; kit de mangueras de aire incluido

8 Paquetes en pares

53 Montaje de Strut. Es probable reutilizar algunas partes del E.O.



# AMORTIGUADORES Y STRUTS





Año	Notas de Aplicación	Front					Rear				
		Ultra	ProGuard\ Guardian	LTV\ Max Control	Protector de Strut\ Bases de Strut	HiJacker\ Soporte\ Hidráulico	Ultra	ProGuard\ Guardian	LTV\ Max Control	Protector de Strut\ Bases de Strut	HiJacker\ Soporte\ Hidráulico

## VOLKSWAGEN





### CRAFTER VAN

08-13	50	 G52341	....	....	....	....	....	....	....	....	....	....
-------	----	--	------	------	------	------	------	------	------	------	------	------

### CROSSFOX

14	Asiento de resorte bajo	....	....	....	....	....	....	 G64062	....	....	....	....
05-13	Todos	....	....	....	....	....	....	 G64062	....	....	....	....
05-09	Asiento de resorte bajo	 G52217	....	....	....	....	....	 G64062	....	....	....	....

### EUROVAN

05-12	TDI Diesel	 G52342	....	....	....	....	....	 G64090	....	....	....	....
00-04	Todos	 69581	....	....	....	....	....	 69582	....	....	....	....



### FOX

87-93	Todos	 ....	....	....	....	44902	....	....	....	....	....	....
-------	-------	--	------	------	------	-------	------	------	------	------	------	------

### GTI

87-98	Todos	 ....	....	....	143058	....	....	....	....	....	....	....
-------	-------	--	------	------	--------	------	------	------	------	------	------	------







### HORMIGA

76-78	1.6L 4Cyl (98) 1BBL	 ....	82031	....	....	....	....	 ....	82032	....	....	....
-------	---------------------	---	-------	------	------	------	------	---	-------	------	------	------

### POINTER

98-08	Todos	 ....	....	....	....	44902	....	....	....	....	....	....
-------	-------	--	------	------	------	-------	------	------	------	------	------	------

### POINTER PICK UP

10	Todos	 ....	....	....	....	44902	....	....	....	....	....	....
09	Todos	 ....	....	....	....	44902	....	 G51731	....	....	....	....
99-08	Todos	 G44902	....	....	....	44902	....	 G51731	....	....	....	....
98	Todos	 G44902	....	....	....	....	....	 G51731	....	....	....	....





### RABBIT PICKUP

80-83	Todos	 G44763 <sup>98</sup>	....	....	....	....	....	....	....	....	....	....
-------	-------	--	------	------	------	------	------	------	------	------	------	------



### SAVEIRO

10-12	Todos	 G52217	....	....	....	....	....	....	....	....	....	....
-------	-------	--	------	------	------	------	------	------	------	------	------	------

### TOUAREG





04-09	Izquierdo	 G52348	....	....	....	....	....	....	....	....	....	....
	Izquierdo	 G52348	....	....	....	....	....	....	....	....	....	....
	Derecho	 G52349	....	....	....	....	....	....	....	....	....	....
	Derecho	 G52349	....	....	....	....	....	....	....	....	....	....

### TRANSPORTER

14	Todos	....	....	....	....	....	....	 G64090	....	....	....	....
10-13	Todos	 G52342	....	....	....	....	....	 G64090	....	....	....	....

98 Nota: El nivel de dificultad para instalar este producto es moderadamente alto. Por favor revise las instrucciones cuidadosamente antes de comenzar





# AMORTIGUADORES Y STRUTS

Año	Notas de Aplicación	Front					Rear						
				Ultra	ProGuard\ Guardian	LTV\ Max Control	Protector de Strut\ Bases de Strut	HiJacker\ Soporte\ Hidráulico			Ultra	ProGuard\ Guardian	LTV\ Max Control



## VOLKSWAGEN

## VOLKSWAGEN





### TRANSPORTER (cont)

70-79	Todos		....	82031	....	....	....		....	82032	....	....	....
68-69	Todos		....	....	....	....	....		....	82032	....	....	....

### VANAGON

80-91	RWD		69861	....	....	....	....		69858	....	....	....	....
-------	-----	---	-------	------	------	------	------	---	-------	------	------	------	------

### VARIANT

86	1.3L 4Cyl (78) 1BBL		G44902	....	....	....	44902		....	....	....	....	....
	1.6L 4Cyl (98) 2BBL		G44902	....	....	....	44902		....	....	....	....	....

Lista numérica

Amort.	POP	No. Alternativo	Montaje Accesorio
Pos.	Año	Aplicación	

**Amortiguadores de Dirección**

Amort.	POP	No. Alternativo	Montaje Accesorio
Pos.	Año	Aplicación	
<b>6801SE</b> A 500498,142037			
D	83-94	<b>CHEVROLET</b> BLAZER, S MODELS Todos Estabilizador de Dirección Sistema Sencillo; con orificio de montaje de EO en brazo de dirección	
D	79-82	LUV PICKUP 4x4 Estabilizador de Dirección Sistema Sencillo; con orificio de montaje de EO en brazo de dirección	
D	83-04	S10 4x4 Estabilizador de Dirección Sistema Sencillo; con orificio de montaje de EO en brazo de dirección	
D	83-91	<b>GMC</b> S15 JIMMY Todos Estabilizador de Dirección Sistema Sencillo; con orificio de montaje de EO en brazo de dirección	
D	91-93	SONOMA / S15 Todos Estabilizador de Dirección Sistema Sencillo; con orificio de montaje de EO en brazo de dirección	
D	82-90	SONOMA / S15 4x2 Tracción trasera Estabilizador de Dirección Sistema Sencillo; con orificio de montaje de EO en brazo de dirección	
D	91	SYCLONE Todos Estabilizador de Dirección Sistema Sencillo; con orificio de montaje de EO en brazo de dirección	
D	84-00	<b>JEEP</b> CHEROKEE Todos Estabilizador de Dirección Sistema Sencillo; con orificio de montaje de EO en brazo de dirección	
D	86-92	COMANCHE Todos Estabilizador de Dirección Sistema Sencillo; con orificio de montaje de EO en brazo de dirección	
D	97-06	WRANGLER TJ (Código plataforma del fabricante) Estabilizador de Dirección Sistema Sencillo; con orificio de montaje de EO en brazo de dirección	
D	94-95	WRANGLER YJ (Código plataforma del fabricante) Estabilizador de Dirección Sistema Sencillo; con orificio de montaje de EO en brazo de dirección	
D	87-92	WRANGLER YJ (Código plataforma del fabricante) Estabilizador de Dirección Sistema Sencillo; con orificio de montaje de EO en brazo de dirección	
<b>6802SE</b> C 141998			
D	79-86	<b>CHEVROLET</b> BLAZER 4x4 Estabilizador de Dirección Sistema Dual	
D	79-84	BLAZER 4x2 Tracción trasera Estabilizador de Dirección Sistema Dual	
D	50-58	PICKUP Truck Estabilizador de Dirección Sistema Sencillo c/ Eje de Viga en I	
D	73-86	PICKUP 1/2 TON, C10 Todos Estabilizador de Dirección Sistema Sencillo	
D	67-86	PICKUP 1/2 TON, K10 Todos Estabilizador de Dirección Sistema Dual	
D	87	PICKUP 1/2 TON, R10 Todos Estabilizador de Dirección Sistema Sencillo	
D	87	PICKUP 1/2 TON, V10 Todos Estabilizador de Dirección Sistema Dual	
D	82-86	PICKUP 1 TON, C30 6.2L 8Cyl V (379) Estabilizador de Dirección Sistema Sencillo c/ Cooler	
D	73-86	PICKUP 1 TON, C30 4.8L 6Cyl L (292) Estabilizador de Dirección Sistema Sencillo c/ Cooler	
D	73-86	PICKUP 1 TON, C30 5.7L 8Cyl V (350) Estabilizador de Dirección Sistema Sencillo c/ Cooler	
D	78-80	PICKUP 1 TON, C30 4.1L 6Cyl L (250) Estabilizador de Dirección Sistema Sencillo c/ Cooler	
D	78-79	PICKUP 1 TON, C30 5.0L 8Cyl V (305) Estabilizador de Dirección Sistema Sencillo c/ Cooler	
D	76-79	PICKUP 1 TON, C30 6.6L 8Cyl V (400) Estabilizador de Dirección Sistema Sencillo c/ Cooler	

Amortiguadores de Dirección

Amort.	POP	No. Alternativo	Montaje Accesorio
Pos.	Año	Aplicación	

Amort.	POP	No. Alternativo	Montaje Accesorio
Pos.	Año	Aplicación	
<b>6802SE</b> C (cont) 141998			
D	73-75	PICKUP 1 TON, C30 4.1L 6Cyl L (250) Estabilizador de Dirección Sistema Sencillo c/ Cooler	
D	73	PICKUP 1 TON, C30 5.0L 8Cyl V (307) Estabilizador de Dirección Sistema Sencillo c/ Cooler	
D	61-72	PICKUP 1 TON, C30 Todos Estabilizador de Dirección Sistema Sencillo	
D	77-86	PICKUP 1 TON, K30 Todos Estabilizador de Dirección Sistema Dual	
D	87-88	PICKUP 1 TON, R30 4.8L 6Cyl L (292) Estabilizador de Dirección Sistema Sencillo c/ Cooler	
D	87-88	PICKUP 1 TON, R30 5.7L 8Cyl V (350) Estabilizador de Dirección Sistema Sencillo c/ Cooler	
D	87-88	PICKUP 1 TON, R30 6.2L 8Cyl V (379) Estabilizador de Dirección Sistema Sencillo c/ Cooler	
D	89-91	PICKUP 1 TON, R3500 5.7L 8Cyl V (350) Estabilizador de Dirección Sistema Sencillo c/ Cooler	
D	63-86	PICKUP 3/4 TON, C20 Todos Estabilizador de Dirección Sistema Sencillo	
D	67-86	PICKUP 3/4 TON, K20 Todos Estabilizador de Dirección Sistema Dual	
D	87-88	PICKUP 3/4 TON, R20 Todos Estabilizador de Dirección Sistema Sencillo	
D	89	PICKUP 3/4 TON, R2500 Todos Estabilizador de Dirección Sistema Sencillo	
D	87	PICKUP 3/4 TON, V20 Todos Estabilizador de Dirección Sistema Dual	
D	82-03	S10 4x2 Tracción trasera Estabilizador de Dirección Sistema Sencillo	
D	68-86	SUBURBAN 1/2 TON, C10 Todos Estabilizador de Dirección Sistema Sencillo	
D	68-86	SUBURBAN 1/2 TON, K10 Todos Estabilizador de Dirección Sistema Dual	
D	87-88	SUBURBAN 1/2 TON, R10 Todos Estabilizador de Dirección Sistema Dual	
D	89-91	SUBURBAN 1/2 TON, R1500 Todos Estabilizador de Dirección Sistema Sencillo	
D	68-86	SUBURBAN 3/4 TON, C20 Todos Estabilizador de Dirección Sistema Sencillo	
D	68-86	SUBURBAN 3/4 TON, K20 Todos Estabilizador de Dirección Sistema Dual	
D	87-88	SUBURBAN 3/4 TON, R20 Todos Estabilizador de Dirección Sistema Sencillo	
D	89-91	SUBURBAN 3/4 TON, R2500 Todos Estabilizador de Dirección Sistema Sencillo	
D	87-88	SUBURBAN 3/4 TON, V20 Todos Estabilizador de Dirección Sistema Dual	
D	89-91	SUBURBAN 3/4 TON, V2500 Todos Estabilizador de Dirección Sistema Dual	
D	70-95	VAN 1/2 TON, G / EXPRESS Todos Estabilizador de Dirección Sistema Sencillo	
D	71-95	VAN 1 TON, G / EXPRESS Todos Estabilizador de Dirección Sistema Sencillo	
D	70-95	VAN 3/4 TON, G / EXPRESS Todos Estabilizador de Dirección Sistema Sencillo	
D	70	<b>DODGE</b> A100 TRUCK Todos Estabilizador de Dirección Sistema Dual c/ Eje de Viga en I	
D	64-69	A100 TRUCK Todos Sistema Dual	
D	79-82	D50 4x2 Tracción trasera Estabilizador de Dirección Sistema Sencillo	
D	86-89	PICKUP 1/2 TON, D100 SERIES Todos Estabilizador de Dirección Sistema Sencillo	
D	72-79	PICKUP 1/2 TON, D100 SERIES Todos Estabilizador de Dirección Sistema Sencillo	

Lista numérica

Amort.	POP	No. Alternativo	Montaje Accesorio
Pos.	Año	Aplicación	

Amort.	POP	No. Alternativo	Montaje Accesorio
Pos.	Año	Aplicación	
<b>6802SE</b> C (cont) 141998			
D	60-71	PICKUP 1/2 TON, D100 SERIES Todos Estabilizador de Dirección Sistema Sencillo c/ Eje de Viga en I	
D	90-93	PICKUP 1/2 TON, W100 SERIES Todos Estabilizador de Dirección Sistema Sencillo	
D	60-86	PICKUP 1/2 TON, W100 SERIES Todos Estabilizador de Dirección Sistema Dual; Exc. Servofreno montado del lado del Eje del Conductor	
D	75-93	PICKUP 1 TON, D300 SERIES Todos Estabilizador de Dirección Sistema Sencillo	
D	72-74	PICKUP 1 TON, D300 SERIES Todos Estabilizador de Dirección Sistema Sencillo c/ Suspensión Delantera de Resorte Helicoidal	
D	60-71	PICKUP 1 TON, D300 SERIES Todos Estabilizador de Dirección Sistema Sencillo c/ Eje de Viga en I	
D	90-93	PICKUP 1 TON, W300 SERIES Todos Estabilizador de Dirección Sistema Sencillo	
D	60-86	PICKUP 1 TON, W300 SERIES Todos Estabilizador de Dirección Sistema Dual; Exc. Servofreno montado del lado del Eje del Conductor	
D	73-93	PICKUP 3/4 TON, D200 SERIES Todos Estabilizador de Dirección Sistema Sencillo	
D	60-71	PICKUP 3/4 TON, D200 SERIES Todos Estabilizador de Dirección Sistema Sencillo c/ Eje de Viga en I	
D	90-93	PICKUP 3/4 TON, W200 SERIES Todos Estabilizador de Dirección Sistema Sencillo	
D	60-86	PICKUP 3/4 TON, W200 SERIES Todos Estabilizador de Dirección Sistema Dual; Exc. Servofreno montado del lado del Eje del Conductor	
D	83-93	PICKUP, RAM 50 4x2 Tracción trasera Estabilizador de Dirección Sistema Sencillo	
D	87-89	RAIDER Todos Estabilizador de Dirección Sistema Sencillo	
D	87-93	RAMCHARGER 4x2 Tracción trasera Estabilizador de Dirección Sistema Sencillo	
D	74-86	RAMCHARGER Todos Estabilizador de Dirección Sistema Dual; Exc. Servofreno montado del lado del Eje del Conductor	
D	71	VAN 1/2 TON, A / B SERIES / RAM Todos Estabilizador de Dirección Sistema Sencillo c/ Eje de Viga en I	
D	71	VAN 1 TON, A / B SERIES / RAM Todos Estabilizador de Dirección Sistema Sencillo c/ Eje de Viga en I	
D	71	VAN 3/4 TON, A / B SERIES / RAM Todos Estabilizador de Dirección Sistema Sencillo c/ Eje de Viga en I	
D	92-96	<b>FORD</b> BRONCO Todos Estabilizador de Dirección Sistema Sencillo	
D	80-91	BRONCO Todos	
D	78-79	BRONCO Todos Estabilizador de Dirección Sistema Dual; Exc. Barra Estabilizadora	
D	84-90	BRONCO II Todos Estabilizador de Dirección Sistema Sencillo	
D	61-67	ECONOLINE VAN Van	
D	91-94	EXPLORER Todos	
D	89-91	F59 Todos Estabilizador de Dirección Sistema Sencillo, Superduty Motorhome	
D	50-55	F SERIES Todos Estabilizador de Dirección Sistema Sencillo c/ Eje de Viga en I	
D	89-91	MOTORHOME CHASSIS / F53 Todos Estabilizador de Dirección Sistema Sencillo Motorhome	
D	80-83	PICKUP 1/2 TON, F-100 4x2 Tracción trasera Estabilizador de Dirección Sistema Sencillo	
D	77-79	PICKUP 1/2 TON, F-100 Todos Estabilizador de Dirección Sistema Dual; Exc. Barra Estabilizadora	
D	75-79	PICKUP 1/2 TON, F-100 4x2 Tracción trasera Estabilizador de Dirección Sistema Sencillo c/ Eje de Doble Viga en I	

Lista numérica

Amort.	POP	No. Alternativo	Montaje Accesorio
Pos.	Año	Aplicación	
<b>6802SE</b>	C (cont)		141998
D	75-76	PICKUP 1/2 TON, F-100 4x4 Estabilizador de Dirección Sistema Dual; Exc. Barra Estabilizadora	
D	94-96	PICKUP 1/2 TON, F-150 4x4 Estabilizador de Dirección Sistema Sencillo c/ Vigas Dobles de Tracción	
D	90-93	PICKUP 1/2 TON, F-150 Todos Estabilizador de Dirección Sistema Sencillo	
D	80-89	PICKUP 1/2 TON, F-150 Todos	
D	77-79	PICKUP 1/2 TON, F-150 Todos Estabilizador de Dirección Sistema Dual; Exc. Barra Estabilizadora	
D	75-76	PICKUP 1/2 TON, F-150 4x2 Tracción trasera	
D	90-92	PICKUP 1/2 TON, F SUPERDUTY Todos	
D	92-96	PICKUP 1 TON, F-350 / SUPERDUTY 4x2 Tracción trasera Estabilizador de Dirección Sistema Dual	
D	89-91	PICKUP 1 TON, F-350 / SUPERDUTY 4x2 Tracción trasera Estabilizador de Dirección Sistema Sencillo	
D	82-88	PICKUP 1 TON, F-350 / SUPERDUTY Todos Estabilizador de Dirección Sistema Sencillo, c/ Barra Estabilizadora	
D	79-81	PICKUP 1 TON, F-350 / SUPERDUTY 4x2 Tracción trasera Estabilizador de Dirección Sistema Dual	
D	75-78	PICKUP 1 TON, F-350 / SUPERDUTY Todos Estabilizador de Dirección Sistema Dual	
D	80-96	PICKUP 3/4 TON, F-250 / SUPERDUTY 4x4 Estabilizador de Dirección Sistema Sencillo	
D	75-79	PICKUP 3/4 TON, F-250 / SUPERDUTY 4x2 Tracción trasera Estabilizador de Dirección Sistema Sencillo	
D	65-67	PICKUP P100 Todos Estabilizador de Dirección Sistema Sencillo	
D	68-73	PICKUP P350 Todos Estabilizador de Dirección Sistema Sencillo	
D	83-97	RANGER Todos Estabilizador de Dirección Sistema Sencillo	
D	69-74	VAN 1/2 TON, ECONOLINE / CLUB WAGON Todos Estabilizador de Dirección Sistema Sencillo c/ Eje de Doble Viga en I	
D	69-74	VAN 3/4 TON, ECONOLINE / CLUB WAGON / SUPERDUTY Todos Estabilizador de Dirección Sistema Sencillo c/ Eje de Doble Viga en I	
D	73-91	GMC JIMMY Todos Amortiguador de reemplazo para vehículos con el kit de montaje de repuesto GRC	
D	70-72	JIMMY Todos Estabilizador de Dirección Sistema Dual K5	
D	53-59	PICKUP Todos Estabilizador de Dirección Sistema Sencillo c/ Eje de Viga en I	
D	73-86	PICKUP 1/2 TON, C15 / C1500 Todos Estabilizador de Dirección Sistema Sencillo	
D	69-86	PICKUP 1/2 TON, K15 / K1500 Todos Estabilizador de Dirección Sistema Dual	
D	87	PICKUP 1/2 TON, R1500 Todos Estabilizador de Dirección Sistema Sencillo	
D	87	PICKUP 1/2 TON, V1500 Todos Estabilizador de Dirección Sistema Dual	
D	75-86	PICKUP 1 TON, C35/3500 Crew Cab Pickup	
D	72-74	PICKUP 1 TON, C35/3500 Todos	
D	67-86	PICKUP 3/4 TON, C25 / C2500 Todos Estabilizador de Dirección Sistema Sencillo	
D	67-86	PICKUP 3/4 TON, K25 / K2500 Todos Estabilizador de Dirección Sistema Dual	
D	87-89	PICKUP 3/4 TON, R2500 Todos Estabilizador de Dirección Sistema Sencillo	
D	87	PICKUP 3/4 TON, V2500 Todos AN49	
D	82-93	SONOMA / S15 4x2 Tracción trasera Estabilizador de Dirección Sistema Sencillo	

Amortiguadores de Dirección

Amort.	POP	No. Alternativo	Montaje Accesorio
Pos.	Año	Aplicación	
<b>6802SE</b>	C (cont)		141998
D	68-86	SUBURBAN 1/2 TON, C15 / C1500 Todos Estabilizador de Dirección Sistema Sencillo	
D	68-86	SUBURBAN 1/2 TON, K15 / K1500 Todos Estabilizador de Dirección Sistema Dual	
D	87-91	SUBURBAN 1/2 TON, R1500 Todos Estabilizador de Dirección Sistema Sencillo	
D	87-91	SUBURBAN 1/2 TON, V1500 Todos Estabilizador de Dirección Sistema Dual	
D	68-86	SUBURBAN 3/4 TON, C25 / C2500 Todos Estabilizador de Dirección Sistema Sencillo	
D	68-86	SUBURBAN 3/4 TON, K25 / K2500 Todos Estabilizador de Dirección Sistema Dual	
D	87-91	SUBURBAN 3/4 TON, R2500 Todos Estabilizador de Dirección Sistema Sencillo	
D	87-91	SUBURBAN 3/4 TON, V2500 Todos Estabilizador de Dirección Sistema Dual	
D	70-95	VAN 1/2 TON, G / SAVANNA Todos Estabilizador de Dirección Sistema Sencillo	
D	71-95	VAN 1 TON, G / SAVANNA Todos Estabilizador de Dirección Sistema Sencillo	
D	70-95	VAN 3/4 TON, G / SAVANNA Todos Estabilizador de Dirección Sistema Sencillo	
D	74	INTERNATIONAL 100 Todos	
D	75	150 Todos	
D	74-75	200 Todos	
D	68-69	908C Todos Estabilizador de Dirección Sistema Sencillo 1/2 Ton, 3/4 Ton y Travelall	
D	68	1000C Todos Estabilizador de Dirección Sistema Sencillo 1/2 Ton, 3/4 Ton y Travelall	
D	69-70	1000D Todos Estabilizador de Dirección Sistema Sencillo 1/2 Ton, 3/4 Ton y Travelall	
D	71-73	1010 Todos Estabilizador de Dirección Sistema Sencillo 1/2 Ton, 3/4 Ton y Travelall	
D	68	1100C Todos Estabilizador de Dirección Sistema Sencillo 1/2 Ton, 3/4 Ton y Travelall	
D	69-70	1100D Todos Estabilizador de Dirección Sistema Sencillo 1/2 Ton, 3/4 Ton y Travelall	
D	71-73	1110 Todos Estabilizador de Dirección Sistema Sencillo 1/2 Ton, 3/4 Ton y Travelall	
D	68	1200C Todos Estabilizador de Dirección Sistema Sencillo 1/2 Ton, 3/4 Ton y Travelall	
D	69-70	1200D Todos Estabilizador de Dirección Sistema Sencillo 1/2 Ton, 3/4 Ton y Travelall	
D	71-73	1210 Todos Estabilizador de Dirección Sistema Sencillo 1/2 Ton, 3/4 Ton y Travelall	
D	68	1300C Todos Estabilizador de Dirección Sistema Sencillo 1/2 Ton, 3/4 Ton y Travelall	
D	69-70	1300D Todos Estabilizador de Dirección Sistema Sencillo 1/2 Ton, 3/4 Ton y Travelall	
D	71-73	1310 Todos Estabilizador de Dirección Sistema Sencillo 1/2 Ton, 3/4 Ton y Travelall	
D	68-71	M800 Todos Estabilizador de Dirección Sistema Sencillo 1/2 y 3/4 Ton c/ Eje de Viga en I	
D	68-72	M1100 / M1200 Todos Estabilizador de Dirección Sistema Sencillo 1/2 y 3/4 Ton c/ Eje de Viga en I	
D	69	M1400 Todos Estabilizador de Dirección Sistema Sencillo 1/2 y 3/4 Ton c/ Eje de Viga en I	
D	61-68	SCOUT Todos Estabilizador de Dirección Sistema Sencillo 4x4; Scout 80, 800	
D	75	TRAVELALL 4x2 Tracción trasera	
D	84-91	ISUZU TROOPER 4x4 Estabilizador de Dirección Sistema Sencillo	
D	66-83	JEEP CJ5 Todos Estabilizador de Dirección Sistema Sencillo	
D	59-60	CJ5 Todos Estabilizador de Dirección Sistema Sencillo	

Lista numérica

Amort.	POP	No. Alternativo	Montaje Accesorio
Pos.	Año	Aplicación	
<b>6802SE</b>	C (cont)		141998
D	66-75	CJ6 Todos Estabilizador de Dirección Sistema Sencillo	
D	59-60	CJ6 Todos Estabilizador de Dirección Sistema Sencillo	
D	76-86	CJ7 Todos Estabilizador de Dirección Sistema Sencillo	
D	66-71	JEEPSTER Todos Estabilizador de Dirección Sistema Sencillo	
D	81-85	SCRAMBLER / CJ8 Todos Estabilizador de Dirección Sistema Sencillo	
D	61-67	UNIVERSAL Todos Estabilizador de Dirección Sistema Sencillo	
D	63-67	WAGONEER Todos Exc. Suspensión Independiente Delantera	
D	91-94	MAZDA NAVAJO Todos	
D	95-96	MITSUBISHI MIGHTY MAX Todos Estabilizador de Dirección Sistema Sencillo	
D	83-94	MIGHTY MAX 4x2 Tracción trasera Estabilizador de Dirección Sistema Sencillo	
D	86-95	MONTERO Todos Estabilizador de Dirección Sistema Sencillo	
D	82	NISSAN 720 PICKUP Todos Estabilizador de Dirección Sistema Sencillo	
D	79-82	PLYMOUTH ARROW PICKUP Todos	
D	74-81	TRAILDUSTER Todos Estabilizador de Dirección Sistema Dual; Exc. Servofreno montado del lado del Eje del Conductor	
D	86-95	SUZUKI SAMURAI Todos Estabilizador de Dirección Sistema Sencillo	
D	86-95	TOYOTA PICKUP Todos Estabilizador de Dirección Sistema Sencillo	
D	79-85	PICKUP 4x2 Tracción trasera Estabilizador de Dirección Sistema Sencillo	
<b>6803SE</b>	X		141998
D	69-72	CHEVROLET BLAZER Todos Estabilizador de Dirección Sistema Sencillo	
D	60	PICKUP Truck Eje Dana 60 hasta 3 1/2" de Ø ext. o Eje Napco hasta 3 3/8" de Ø ext.	
D	57-58	PICKUP Truck Eje Dana 60 hasta 3 1/2" de Ø ext. o Eje Napco hasta 3 3/8" de Ø ext.	
D	61-72	PICKUP 1/2 TON, K10 Todos Estabilizador de Dirección Sistema Sencillo	
D	61-72	PICKUP 3/4 TON, K20 Todos Estabilizador de Dirección Sistema Sencillo	
D	01-09	PICKUP 3/4 TON, SILVERADO 2500 HD Todos 9200# PBV sin Unidad de EO - 15059138 15155638	
D	68-72	SUBURBAN 1/2 TON, K10 Todos Estabilizador de Dirección Sistema Sencillo	
D	68-72	SUBURBAN 3/4 TON, K20 Todos Estabilizador de Dirección Sistema Sencillo	
D	70	DODGE A100 TRUCK Todos Estabilizador de Dirección Sistema Sencillo c/ Eje de Viga en I	
D	60-89	PICKUP 1/2 TON, W100 SERIES Todos Estabilizador de Dirección Sistema Sencillo	
D	60-89	PICKUP 1 TON, W300 SERIES Todos Estabilizador de Dirección Sistema Sencillo	
D	69-89	PICKUP 3/4 TON, W200 SERIES Todos Estabilizador de Dirección Sistema Sencillo	
D	60-67	PICKUP 3/4 TON, W200 SERIES Todos Estabilizador de Dirección Sistema Sencillo	
D	75-93	RAMCHARGER 4x4 Estabilizador de Dirección Sistema Sencillo	
D	74	RAMCHARGER Todos Estabilizador de Dirección Sistema Sencillo	
D	71-87	VAN 1/2 TON, A / B SERIES / RAM Todos Estabilizador de Dirección Sistema Sencillo	
D	71-87	VAN 1 TON, A / B SERIES / RAM Todos Estabilizador de Dirección Sistema Sencillo	



Lista numérica

Amort.	POP	No. Alternativo	Montaje Accesorio
Pos.	Año	Aplicación	
<b>6803SE</b>	X (cont)		<b>141998</b>
D 80-87	VAN 3/4 TON, A / B SERIES / RAM	Todos Estabilizador de Dirección Sistema Sencillo	
D 78-79	VAN 3/4 TON, A / B SERIES / RAM	Todos Van Charger Special	
D 71-77	VAN 3/4 TON, A / B SERIES / RAM	Todos Estabilizador de Dirección Sistema Sencillo	
D 70-79	<b>FORD BRONCO</b> Todos Estabilizador de Dirección Sistema Sencillo		
D 77-79	PICKUP 1/2 TON, F-100 Todos Estabilizador de Dirección Sistema Sencillo 4x4		
D 75-76	PICKUP 1/2 TON, F-100 4x4 Estabilizador de Dirección Sistema Sencillo		
D 76-79	PICKUP 1/2 TON, F-150 4x4 Estabilizador de Dirección Sistema Sencillo		
D 75	PICKUP 1/2 TON, F-150 Todos 4x4		
D 75-77	PICKUP 1 TON, F-350 / SUPERDUTY Manual Steering Estabilizador de Dirección Sistema Sencillo		
D 75-77	PICKUP 3/4 TON, F-250 / SUPERDUTY 4x4, Manual Steering Estabilizador de Dirección Sistema Sencillo		
D 74-79	VAN 3/4 TON, ECONOLINE / CLUB WAGON / SUPERDUTY Todos QuadraVan Special		
D 71-72	<b>GMC JIMMY USA</b> Estabilizador de Dirección Sistema Sencillo K-5		
D 70	<b>JIMMY</b> Todos Estabilizador de Dirección Sistema Sencillo K-5		
D 69-72	PICKUP 1/2 TON, K15 / K1500 Todos Estabilizador de Dirección Sistema Sencillo		
D 67-72	PICKUP 3/4 TON, K25 / K2500 Todos Estabilizador de Dirección Sistema Sencillo		
D 68-72	SUBURBAN 1/2 TON, K15 / K1500 Todos Estabilizador de Dirección Sistema Sencillo		
D 68-72	SUBURBAN 3/4 TON, K25 / K2500 Todos Estabilizador de Dirección Sistema Sencillo		
D 69-71	<b>INTERNATIONAL SCOUT</b> Todos Estabilizador de Dirección Sistema Sencillo		
D 71-80	<b>SCOUT II</b> Todos Estabilizador de Dirección Sistema Sencillo		
D 75	<b>TRAVELALL 4x4</b> Estabilizador de Dirección Sistema Sencillo		
D 63-67	<b>JEEP GLADIATOR</b> Todos Estabilizador de Dirección Sistema Sencillo		
D 75-81	<b>PLYMOUTH TRAILDUSTER 4x4</b> Estabilizador de Dirección Sistema Sencillo		
D 74	<b>TRAILDUSTER</b> Todos Estabilizador de Dirección Sistema Sencillo		
D 84-85	<b>TOYOTA 4RUNNER</b> Todos Estabilizador de Dirección Sistema Sencillo		
D 80-85	PICKUP 4x4 Estabilizador de Dirección Sistema Sencillo c/ Montajes de EO		
<b>6804SE</b>	B		<b>500498,141397</b>
D 75-86	<b>CHEVROLET BLAZER 4x4</b> Estabilizador de Dirección Sistema Sencillo		
D 75-84	<b>BLAZER 4x2</b> Tracción trasera Estabilizador de Dirección Sistema Sencillo		
D 73-86	PICKUP 1/2 TON, K10 Todos Estabilizador de Dirección Sistema Sencillo		
D 87	PICKUP 1/2 TON, V10 Todos Estabilizador de Dirección Sistema Sencillo		
D 77-86	PICKUP 1 TON, K30 Todos Estabilizador de Dirección Sistema Sencillo		
D 73-86	PICKUP 3/4 TON, K20 Todos Estabilizador de Dirección Sistema Sencillo		
D 87	PICKUP 3/4 TON, V20 Todos Estabilizador de Dirección Sistema Sencillo		

Amortiguadores de Dirección

Amort.	POP	No. Alternativo	Montaje Accesorio
Pos.	Año	Aplicación	
<b>6804SE</b>	B (cont)		<b>500498,141397</b>
D 73-86	SUBURBAN 1/2 TON, K10 Todos Estabilizador de Dirección Sistema Sencillo		
D 87-88	SUBURBAN 1/2 TON, R10 Todos Estabilizador de Dirección Sistema Sencillo		
D 73-86	SUBURBAN 3/4 TON, K20 Todos Estabilizador de Dirección Sistema Sencillo		
D 87-88	SUBURBAN 3/4 TON, V20 Todos Estabilizador de Dirección Sistema Sencillo		
D 89-91	SUBURBAN 3/4 TON, V2500 Todos Estabilizador de Dirección Sistema Sencillo		
D 94-95	VAN 1 TON, G / EXPRESS Todos Estabilizador de Dirección Sistema Sencillo HD c/ Eje Delantero Rígido y Tilt Hood		
D 85-93	VAN 1 TON, P SERIES Todos Estabilizador de Dirección Sistema Sencillo c/ Suspensión Delantera de Viga en I		
D 87-94	<b>DODGE DAKOTA 4x4</b> Estabilizador de Dirección Sistema Sencillo		
D 94-97	PICKUP 1/2 TON, RAM 1500 4x4 Con Número de EO 52038276		
D 94-97	PICKUP 1 TON, RAM 3500 4x4 Con Número de EO 52038276		
D 94-97	PICKUP 3/4 TON, RAM 2500 4x4 Con Número de EO 52038276		
D 66-69	<b>FORD BRONCO</b> Todos Estabilizador de Dirección Sistema Sencillo		
D 73-91	<b>GMC JIMMY</b> Todos Amortiguador de reemplazo HD para vehículos con estabilizador de EO		
D 73-86	PICKUP 1/2 TON, K15 / K1500 Todos Estabilizador de Dirección Sistema Sencillo		
D 87	PICKUP 1/2 TON, V1500 Todos Estabilizador de Dirección Sistema Sencillo		
D 73-86	PICKUP 3/4 TON, K25 / K2500 Todos Estabilizador de Dirección Sistema Sencillo		
D 87	PICKUP 3/4 TON, V2500 Todos Estabilizador de Dirección Sistema Sencillo		
D 73-86	SUBURBAN 1/2 TON, K15 / K1500 Todos Estabilizador de Dirección Sistema Sencillo		
D 87-91	SUBURBAN 1/2 TON, V1500 Todos Estabilizador de Dirección Sistema Sencillo		
D 73-86	SUBURBAN 3/4 TON, K25 / K2500 Todos Estabilizador de Dirección Sistema Sencillo		
D 87-91	SUBURBAN 3/4 TON, V2500 Todos Estabilizador de Dirección Sistema Sencillo		
D 94-95	VAN 1 TON, G / SAVANNA Todos Estabilizador de Dirección Sistema Sencillo HD c/ Eje Delantero Rígido y Tilt Hood		
D 75-83	<b>JEEP CHEROKEE 4x4</b> Estabilizador de Dirección Sistema Sencillo		
D 74	<b>CHEROKEE</b> Todos Estabilizador de Dirección Sistema Sencillo		
D 84-91	<b>GRAND WAGONEER</b> Todos Estabilizador de Dirección Sistema Sencillo		
D 74-88	J10 PICKUP Todos Estabilizador de Dirección Sistema Sencillo		
D 74-88	J20 PICKUP Todos Estabilizador de Dirección Sistema Sencillo		
D 86-95	<b>TOYOTA PICKUP 4x4</b> Estabilizador de Dirección Sistema Sencillo c/ Montajes de EO		
<b>6805SE</b>	X		<b>141397,141998,142000</b>
D 75-93	<b>CHEVROLET VAN 1 TON, P SERIES</b> Todos Chasis Motorhome		
D 79	<b>FORD PICKUP 1 TON, F-350 / SUPERDUTY 4x4, Power Steering</b> Estabilizador de Dirección Sistema Sencillo		
D 77-79	PICKUP 3/4 TON, F-250 / SUPERDUTY 4x4, Power Steering Estabilizador de Dirección Sistema Sencillo		
D 79-93	<b>GMC VAN 1 TON, P SERIES</b> Todos Step Van Forward Control y Motorhome		

Lista numérica

Amort.	POP	No. Alternativo	Montaje Accesorio
Pos.	Año	Aplicación	
<b>6805SE</b>	X (cont)		<b>141397,141998,142000</b>
D 75-78	VAN 1 TON, P SERIES Todos Chasis Motorhome		
<b>6807SE</b>	B		<b>142038,500498</b>
D 88-99	<b>CHEVROLET PICKUP 1/2 TON, K15 / K1500</b> Todos Estabilizador de Dirección Sistema Sencillo		
D 91-03	PICKUP 1 TON, C35/3500 Todos Estabilizador de Dirección Sistema Sencillo Pickup HD		
D 88-00	PICKUP 1 TON, K35 / K3500 Todos Estabilizador de Dirección Sistema Sencillo		
D 88-99	PICKUP 3/4 TON, K25 / K2500 Todos Estabilizador de Dirección Sistema Sencillo		
D 92-97	SUBURBAN 1/2 TON, K15 / K1500 Todos Estabilizador de Dirección Sistema Sencillo		
D 92-97	SUBURBAN 3/4 TON, K25 / K2500 Todos Estabilizador de Dirección Sistema Sencillo		
D 88-99	<b>GMC PICKUP 1/2 TON, K15 / K1500</b> Todos Estabilizador de Dirección Sistema Sencillo		
D 91-93	PICKUP 1 TON, C35/3500 Todos Estabilizador de Dirección Sistema Sencillo Pickup HD		
D 88-99	PICKUP 1 TON, K35 / K3500 Todos Estabilizador de Dirección Sistema Sencillo		
D 88-99	PICKUP 3/4 TON, K25 / K2500 Todos Estabilizador de Dirección Sistema Sencillo		
D 92-95	SUBURBAN 1/2 TON, K15 / K1500 Todos Estabilizador de Dirección Sistema Sencillo		
D 92-97	SUBURBAN 3/4 TON, K25 / K2500 Todos Estabilizador de Dirección Sistema Sencillo		
<b>6826SE</b>	X		<b>141998 x 2</b>
D 95-97	<b>FORD PICKUP 1 TON, F-350 / SUPERDUTY 4x4</b>		
<b>6828SE</b>	X		<b>142718</b>
D 99-06	<b>FORD PICKUP 1 TON, F-350 / SUPERDUTY 4x2</b> Tracción trasera		
D 99-06	PICKUP 3/4 TON, F-250 / SUPERDUTY 4x2 Tracción trasera		
<b>6846SE</b>	C		
D 97-99	<b>DODGE PICKUP 1/2 TON, RAM 1500 4x4</b> Con Número de EO 52039280		
D 97-99	PICKUP 1 TON, RAM 3500 4x4 Con Número de EO 52039280		
D 97-99	PICKUP 3/4 TON, RAM 2500 4x4 Con Número de EO 52039280		
<b>6847SE</b>	A		
D 00-07	<b>DODGE PICKUP 1/2 TON, RAM 1500 4x4</b> Con Número de EO 52106909AB, AC, AD		
D 00-07	PICKUP 1 TON, RAM 3500 4x4 Con Número de EO 52106909AB, AC, AD		
D 00-07	PICKUP 1 TON, RAM 3500 4x2 Tracción trasera Con Número de EO 52106909AB, AC, AD w/Eje Delantero Rígido		
D 00-07	PICKUP 3/4 TON, RAM 2500 4x4 Con Número de EO 52106909AB, AC, AD		
<b>6848SE</b>	X		<b>143163</b>
D 87-95	<b>NISSAN PATHFINDER 4x4</b>		
D 84-97	PICKUP		
<b>6849SE</b>	X		<b>143167</b>
D 81-84	<b>CHEVROLET BLAZER 4x2</b> Tracción trasera Sistema Sencillo sin EO		
D 82-03	S10 4x2 Tracción trasera Estabilizador de Dirección Sistema Sencillo; sin Estabilizador de Dirección de EO		
D 73-91	<b>GMC JIMMY</b> Todos Sin Estabilizador de Dirección de EO		
D 82-90	<b>SONOMA / S15 4x2</b> Tracción trasera		
<b>6850SE</b>	C		<b>143168</b>
D 99-04	<b>FORD PICKUP 1 TON, F-350 / SUPERDUTY 4x4</b> Exc. Unidad de EO		

Amort.	POP	No. Alternativo	Montaje Accesorio
Pos.	Año	Aplicación	
<b>6850SE</b>	C (cont)		143168
D	99-04	PICKUP 3/4 TON, F-250 / SUPERDUTY 4x4 Exc. Unidad de EO	
<b>6852SE</b>	X		143165
D	92-99	<b>CHEVROLET</b> SUBURBAN 1/2 TON, C15 / C1500 4x2 Tracción trasera	
D	92-99	SUBURBAN 3/4 TON, C25 / C2500 4x2 Tracción trasera	
D	95-99	TAHOE 4x2 Tracción trasera	
D	88-99	<b>GMC</b> PICKUP 1/2 TON, C15 / C1500 4x2 Tracción trasera	
D	92-99	PICKUP 3/4 TON, C25 / C2500 4x2 Tracción trasera Exc. Estabilizador de Dirección de EO	
D	88-91	PICKUP 3/4 TON, C25 / C2500 4x2 Tracción trasera	
D	92-99	SUBURBAN 1/2 TON, C15 / C1500 4x2 Tracción trasera Exc. Estabilizador de Dirección de EO	
D	95-99	YUKON 4x2 Tracción trasera	
<b>6853SE</b>	A		143155
D	92-99	<b>CHEVROLET</b> PICKUP 1/2 TON, C15 / C1500 Todos Exc. Estabilizador de Dirección de EO	
D	92-97	PICKUP 1/2 TON, K15 / K1500 Todos Exc. Estabilizador de Dirección de EO	
D	95-00	PICKUP 1 TON, K35 / K3500 Todos Exc. Estabilizador de Dirección de EO	
D	92-99	PICKUP 3/4 TON, C25 / C2500 Todos Exc. Estabilizador de Dirección de EO	
D	99-00	PICKUP 3/4 TON, K25 / K2500 Todos Exc. Estabilizador de Dirección de EO	
D	01-09	PICKUP 3/4 TON, SILVERADO 2500 HD 4x4 PBV 9200 con Amortiguador de EO 15059138, 15155638	
D	00-05	SUBURBAN 1/2 TON, 1500 4x4 Exc. Estabilizador de Dirección de EO	
D	00-05	SUBURBAN 3/4 TON, 2500 4x4 Exc. Estabilizador de Dirección de EO	
D	95-99	SUBURBAN 3/4 TON, K25 / K2500 Todos Exc. Estabilizador de Dirección de EO	
D	01-05	TAHOE 4x4 Estilo New Body, Exc. Suspensión Z55	
D	95-00	TAHOE 4x4 Old Body Style	
D	99-00	<b>GMC</b> PICKUP 3/4 TON, K25 / K2500 4x4 PBV 9200 con Amortiguador de EO 15059138, 15155638	
D	99-05	SIERRA 1500 4x4 Exc. Estabilizador de Dirección de EO	
D	99-04	SIERRA 2500 4x4 Hasta PBV 8600#, Exc. Estabilizador de Dirección de EO	
D	01-09	SIERRA 2500 HD 4x4 PBV 9200 con Amortiguador de EO 15059138, 15155638	
D	99-05	YUKON 4x4	
D	93-98	<b>JEEP</b> GRAND CHEROKEE Todos	
<b>6854SE</b>	A		142718
D	00-05	<b>FORD</b> EXCURSION 4x4 Con Amortiguador de EO	
D	99-03	PICKUP 1 TON, F-350 / SUPERDUTY 4x4 Con Amortiguador de EO	
D	99-03	PICKUP 3/4 TON, F-250 / SUPERDUTY 4x4 Con Amortiguador de EO	
D	01-04	PICKUP, F-450 SUPERDUTY 4 X 4	
D	99-00	PICKUP, F-450 SUPERDUTY 4 X 4 Con Amortiguador de EO	
D	99-04	PICKUP, F-550 SUPERDUTY 4 X 4	
<b>6855SE</b>	C		143154
D	99-04	<b>FORD</b> PICKUP 1 TON, F-350 / SUPERDUTY 4x4 Kit de Reemplazo	
D	99-04	PICKUP 3/4 TON, F-250 / SUPERDUTY 4x4 Kit de Reemplazo	
<b>6856SE</b>	C		143156,143077
D	05-07	<b>FORD</b> PICKUP 3/4 TON, F-250 / SUPERDUTY 4x4 Exc. Estabilizador de Dirección de EO	

Amort.	POP	No. Alternativo	Montaje Accesorio
Pos.	Año	Aplicación	
<b>6857SE</b>	X		143157
D	93-97	<b>FORD</b> PICKUP 1/2 TON, F SUPERDUTY Todos Con Amortiguador de EO	
<b>6858SE</b>	D		143161
D	95-01	<b>FORD</b> VAN 1/2 TON, ECONOLINE / CLUB WAGON Todos Kit de Repuesto	
D	95-01	VAN 1 TON, ECONOLINE / CLUB WAGON / SUPERDUTY Todos Kit de Repuesto	
D	95-01	VAN 3/4 TON, ECONOLINE / CLUB WAGON / SUPERDUTY Todos Kit de Repuesto	
<b>6859SE</b>	D		143166
D	94-01	<b>DODGE</b> PICKUP 1/2 TON, RAM 1500 4x2 Tracción trasera, GAS Estabilizador de Dirección para Suspensión con Resortes Helicoidales	
D	94-02	PICKUP 1 TON, RAM 3500 4x2 Tracción trasera, GAS Estabilizador de Dirección para Suspensión con Resortes Helicoidales	
D	94-02	PICKUP 3/4 TON, RAM 2500 4x2 Tracción trasera, GAS Estabilizador de Dirección para Suspensión con Resortes Helicoidales	
<b>6860SE</b>	W		143162
D	97-04	<b>FORD</b> LOBO PICK UP	
D	97-03	PICKUP 1/2 TON, F-150 4x2 Tracción trasera, Coil (FrontSpringType)	
D	97-99	PICKUP 3/4 TON, F-250 / SUPERDUTY 4x2 Tracción trasera, Coil (FrontSpringType)	
<b>6861SE</b>	D		143160
D	97-02	<b>FORD</b> EXPEDITION 4x4, Barra de Torsión (FrontSpringType)	
D	97-03	LOBO PICK UP	
D	97-03	PICKUP 1/2 TON, F-150 4x4	
D	97-99	PICKUP 3/4 TON, F-250 / SUPERDUTY 4x4, Barra de Torsión (FrontSpringType)	
<b>6862SE</b>	W		143159
D	97-98	<b>FORD</b> PICKUP 3/4 TON, F-250 / SUPERDUTY 4x4 PBV arriba de 8600# y HD	
<b>6863SE</b>	X		143164
D	98	<b>NISSAN</b> FRONTIER 4x4	
<b>14016</b>	X		140126 x 2
D	71-79	<b>FORD</b> BRONCO Todos	
D	67	BRONCO Todos	
D	79	PICKUP 1/2 TON, F-100 Todos Sistema Sencillo 4x4	
D	77-78	PICKUP 1/2 TON, F-100 Todos 4x4	
D	75-76	PICKUP 1/2 TON, F-100 4x4	
D	76-79	PICKUP 1/2 TON, F-150 4x4 4x4	
D	75	PICKUP 1/2 TON, F-150 Todos 4x4	
<b>14017</b>	D		142387
D	87-91	<b>CHEVROLET</b> BLAZER 4x4 Full Size	
D	75-86	BLAZER 4x4	
D	75-84	BLAZER 4x2 Tracción trasera	
D	73-86	PICKUP 1/2 TON, K10 Todos	
D	87	PICKUP 1/2 TON, V10 Todos	
D	77-86	PICKUP 1 TON, K30 Todos	
D	73-74	PICKUP 1 TON, K30 Todos	
D	89-91	PICKUP 1 TON, R3500 Todos	
D	87-88	PICKUP 1 TON, V30 Todos	
D	89-91	PICKUP 1 TON, V3000 / V3500 Todos	
D	73-86	PICKUP 3/4 TON, K20 Todos	
D	87	PICKUP 3/4 TON, V20 Todos	
D	73-86	SUBURBAN 1/2 TON, K10 Todos	
D	87-88	SUBURBAN 1/2 TON, R10 Todos	
D	73-86	SUBURBAN 3/4 TON, K20 Todos	
D	87-88	SUBURBAN 3/4 TON, V20 Todos	
D	89-91	SUBURBAN 3/4 TON, V2500 Todos	
D	73-91	<b>GMC</b> JIMMY Todos Amortiguador de reemplazo para vehículos con estabilizador de EO	
D	73-86	PICKUP 1/2 TON, K15 / K1500 Todos	
D	87	PICKUP 1/2 TON, V1500 Todos	
D	77-86	PICKUP 1 TON, K35 / K3500 Todos	
D	73-74	PICKUP 1 TON, K35 / K3500 Todos	
D	87-91	PICKUP 1 TON, V3000 / V3500 Todos	

Amort.	POP	No. Alternativo	Montaje Accesorio
Pos.	Año	Aplicación	
<b>14017</b>	D (cont)		142387
D	73-86	PICKUP 3/4 TON, K25 / K2500 Todos	
D	87	PICKUP 3/4 TON, V2500 Todos	
D	73-86	SUBURBAN 1/2 TON, K15 / K1500 Todos	
D	87-91	SUBURBAN 1/2 TON, V1500 Todos	
D	73-86	SUBURBAN 3/4 TON, K25 / K2500 Todos	
D	87-91	SUBURBAN 3/4 TON, V2500 Todos	
<b>14040</b>	B		500498
D	84-01	<b>JEEP</b> CHEROKEE Todos	
D	86-92	COMANCHE Todos	
D	11-18	WRANGLER Todos w/o Dust Boot	
D	06-10	WRANGLER Todos	
<b>14071</b>	A		
D	99-04	<b>JEEP</b> GRAND CHEROKEE Todos Amortiguador de Dirección Sistema Sencillo	
<b>14072</b>	X		
D	08-10	<b>FORD</b> PICKUP 1 TON, F-350 / SUPERDUTY 4x4	
D	08-10	PICKUP 3/4 TON, F-250 / SUPERDUTY 4x4	
D	08-10	PICKUP, F-450 SUPERDUTY 4 X 4	
D	08-10	PICKUP, F-550 SUPERDUTY 4 X 4	
<b>14073</b>	X		
D	80-95	<b>TOYOTA</b> LAND CRUISER Todos	
<b>14076</b>	D		
D	08-10	<b>DODGE</b> PICKUP 1 TON, RAM 3500 4x4	
D	08-10	PICKUP 3/4 TON, RAM 2500 4x4	
D	10-12	<b>RAM</b> 2500 4x4	
D	11-12	3500 4x4	
<b>14077</b>	W		
D	95-02	<b>FORD</b> EXPLORER 4x4	
<b>Amortiguadores de Carga Traseros</b>			
<b>34036</b>	B		140357
D	75-84	<b>CHEVROLET</b> BLAZER 4x2 Tracción trasera	
D	69-74	BLAZER Todos 4x2 Tracción trasera	
D	63-86	PICKUP 1/2 TON, C10 Todos	
D	87	PICKUP 1/2 TON, R10 Todos	
D	63-86	PICKUP 1 TON, C30 Todos	
D	88-91	PICKUP 1 TON, C35/3500 Cab & Chassis	
D	87-88	PICKUP 1 TON, R30 Todos	
D	89	PICKUP 1 TON, R3500 Standard Cab Pickup	
D	75-86	PICKUP 3/4 TON, C20 Crew Cab Pickup	
D	75-86	PICKUP 3/4 TON, C20 Standard Cab Pickup	
D	63-74	PICKUP 3/4 TON, C20 Todos	
D	87-88	PICKUP 3/4 TON, R20 Crew Cab Pickup	
D	89	PICKUP 3/4 TON, R2500 4x2 Tracción trasera	
D	63-66	SUBURBAN 1/2 TON, 1500 Todos	
D	67-86	SUBURBAN 1/2 TON, C10 Todos	
D	87-88	SUBURBAN 1/2 TON, R10 Todos	
D	89-91	SUBURBAN 1/2 TON, R1500 Todos	
D	67-86	SUBURBAN 3/4 TON, C20 Todos	
D	87-88	SUBURBAN 3/4 TON, R20 Todos	
D	89-91	SUBURBAN 3/4 TON, R2500 Todos	
D	63-80	VAN 1/2 TON, P SERIES Todos	
D	73-90	VAN 1 TON, P SERIES Todos Exc. Chasis Motorhome	
D	68-72	VAN 1 TON, P SERIES Todos	
D	68-89	VAN 3/4 TON, P SERIES Todos	
D	75-84	<b>GMC</b> JIMMY 4x2 Tracción trasera	
D	70-74	JIMMY Todos 4x2 Tracción trasera	
D	67-86	PICKUP 1/2 TON, C15 / C1500 Todos	
D	87	PICKUP 1/2 TON, R1500 Todos	
D	88-91	PICKUP 1 TON, C35/3500 Cab & Chassis Eje Delantero Rígido HD	
D	67-78	PICKUP 1 TON, C35/3500 Todos	
D	87-91	PICKUP 1 TON, R3500 Todos	
D	85-86	PICKUP 3/4 TON, C25 / C2500 Crew Cab Pickup	
D	75-86	PICKUP 3/4 TON, C25 / C2500 Cab & Chassis	
D	75-86	PICKUP 3/4 TON, C25 / C2500 Standard Cab Pickup	
D	75-83	PICKUP 3/4 TON, C25 / C2500 Crew Cab Pickup	

Lista numérica

Amort.	POP	No. Alternativo	Montaje Accesorio
Pos.	Año	Aplicación	
<b>34036</b>	B (cont)	140357	
D	67-74	PICKUP 3/4 TON, C25 / C2500	Todos
D	87-89	PICKUP 3/4 TON, R2500	Todos Exc. Crew Cab y Bonus Cab
D	63-65	PICKUP 1000 SERIES	Todos
D	63-65	PICKUP 1500 SERIES	Todos
D	68-86	SUBURBAN 1/2 TON, C15 / C1500	Todos
D	87-91	SUBURBAN 1/2 TON, R1500	Todos
D	68-86	SUBURBAN 3/4 TON, C25 / C2500	Todos
D	87-91	SUBURBAN 3/4 TON, R2500	Todos
D	67-80	VAN 1/2 TON, P SERIES	Todos
D	75-90	VAN 1 TON, P SERIES	Todos Exc. Chasis Motorhome
D	74	VAN 1 TON, P SERIES	Base Exc. Chasis Motorhome
D	73	VAN 1 TON, P SERIES	Todos Exc. Chasis Motorhome
D	68-72	VAN 1 TON, P SERIES	Todos
D	68-89	VAN 3/4 TON, P SERIES	Todos
D	63-65	VAN, PB 1000 SERIES	Todos
<b>34051</b>	B	140455	
D	05	CHEVROLET BLAZER	Base, 4x2 Tracción trasera
D	96-04	BLAZER LS	4x2 Tracción trasera
D	95-02	BLAZER LT	4x2 Tracción trasera
D	95-99	BLAZER Base	4x2 Tracción trasera
D	95-97	BLAZER Deluxe	4x2 Tracción trasera
D	83-94	BLAZER, S MODELS	4x2 Tracción trasera
D	68-87	EL CAMINO	Todos
D	94-03	S10 LS	4x2 Tracción trasera
D	83-03	S10 Base	4x2 Tracción trasera
D	92-93	S10 EL	4x2 Tracción trasera
D	83-92	S10 Tahoe	4x2 Tracción trasera
D	88-90	S10 Durango	4x2 Tracción trasera
D	83-86	S10 Durango	4x2 Tracción trasera
D	82	S10 Base	
D	82	S10 Durango	
D	92-04	GMC JIMMY	4x2 Tracción trasera
D	83-91	S15 JIMMY	4x2 Tracción trasera
D	04	SONOMA / S15	Todos 4x2 Tracción trasera
D	82-03	SONOMA / S15	4x2 Tracción trasera
D	78-87	SPRINT / CABALLERO	Todos
D	77	SPRINT / CABALLERO	4x2 Tracción trasera
D	75-76	SPRINT / CABALLERO	Todos
D	71-74	SPRINT / CABALLERO	4x2 Tracción trasera
D	98-00	ISUZU HOMBRE	4x2 Tracción trasera Exc. Chasis Deportivo
D	96-97	HOMBRE	Todos Exc. Chasis Deportivo
<b>34052</b>	B	140126	
D	84-86	DODGE MINI RAM	Todos
D	72-93	PICKUP 1/2 TON, D100	SERIES Todos
D	72-93	PICKUP 3/4 TON, D200	SERIES Todos Exc. Paquete HD
D	75-93	RAMCHARGER	4x2 Tracción trasera
D	99-03	VAN 1/2 TON, A / B SERIES / RAM	109.3 / 277.6 (WheelBase) Exc. PBV 7000#
D	82-98	VAN 1/2 TON, A / B SERIES / RAM	109.6 / 278.4 (WheelBase) Exc. PBV 7000#
D	71-80	VAN 1/2 TON, A / B SERIES / RAM	Todos
D	99-03	VAN 1 TON, A / B SERIES / RAM	Todos
D	71-98	VAN 1 TON, A / B SERIES / RAM	Todos Exc. Eje Delantero 4000#
D	71-03	VAN 3/4 TON, A / B SERIES / RAM	Todos
D	78-80	VAN, CB300	Todos Exc. Eje Delantero 4000#
D	74-77	VAN, CB300	Todos Hasta PBV 8300#
D	81	PLYMOUTH TRAILDUSTER	Todos
D	75-80	TRAILDUSTER	4x2 Tracción trasera
D	74-83	VAN 1/2 TON, PB SERIES	Todos
D	74-83	VAN 1 TON, PB SERIES	Todos Exc. Eje Delantero 4000#
D	74-83	VAN 3/4 TON, PB SERIES	Todos

Amortiguadores de Carga Traseros

Amort.	POP	No. Alternativo	Montaje Accesorio
Pos.	Año	Aplicación	
<b>34057</b>	B	140780	
D	80-96	FORD BRONCO	Todos Con o sin Suspensión Quad detrás del Eje Delantero; Exc. Kit de Levantamiento
D	89	BRONCO II	Todos Fab. hasta 2/89; Vehículos con perno 10mm y 12mm en montaje inferior trasero
D	84-88	BRONCO II	Todos Con Perno de 10mm en Montaje Inferior Trasero
D	80-83	PICKUP 1/2 TON, F-100	4x2 Tracción trasera
D	80-96	PICKUP 1/2 TON, F-150	4x4 Con o sin Suspensión Quad detrás del Eje Delantero; Exc. Kit de Levantamiento
D	80-96	PICKUP 1/2 TON, F-150	4x2 Tracción trasera
D	87-89	RANGER	Todos Exc. Opción High Ryder
D	83-86	RANGER	Todos
<b>34058</b>	B	140780	
D	66-77	FORD BRONCO	Todos Desde Serie #830001; Exc. Kit de Levantamiento
D	73-79	PICKUP 1/2 TON, F-100	4x2 Tracción trasera
D	75-79	PICKUP 1/2 TON, F-150	4x2 Tracción trasera
D	75-79	PICKUP 1 TON, F-350 / SUPERDUTY	4x2 Tracción trasera
D	75-79	PICKUP 3/4 TON, F-250 / SUPERDUTY	4x2 Tracción trasera
D	77-91	VAN 1 TON, ECONOLINE / CLUB WAGON / SUPERDUTY	Todos
D	75-91	VAN 1 TON, ECONOLINE / CLUB WAGON / SUPERDUTY	Todos Exc. Conversión Motorhome
D	75-91	VAN 3/4 TON, ECONOLINE / CLUB WAGON / SUPERDUTY	Todos
<b>34076</b>	C	140780	
D	90	FORD BRONCO	Todos
D	91-94	EXPLORER	Todos
D	90-97	RANGER	Todos
D	92-14	VAN 1/2 TON, ECONOLINE / CLUB WAGON	Todos
D	92-14	VAN 1 TON, ECONOLINE / CLUB WAGON / SUPERDUTY	Todos
D	92-14	VAN 3/4 TON, ECONOLINE / CLUB WAGON / SUPERDUTY	Todos
D	94-97	MAZDA B2300	Todos
D	94-97	B3000	Todos
D	94-97	B4000	Todos
D	91-94	NAVAJO	Todos
<b>43048</b>	B		
T	75-80	CHEVROLET LUV	PICKUP Todos
T	72-74	LUV	PICKUP Todos
D	55-56	TRUCK	
T	79-82	DODGE D50	4x2 Tracción trasera
T	87-93	PICKUP, RAM 50	4x2 Tracción trasera
T	83-86	PICKUP, RAM 50	Todos
D	48-52	FORD F	SERIES
T	55	F	SERIES Todos F-100
D	68-76	P-350	
D	75-76	P-400	
T	68	INTERNATIONAL 908C	Todos
T	68	1000C	Todos
T	68	1100C	Todos Exc. Travelette c/ base de rueda de 166"
T	68	1200C	Todos Exc. Travelette c/ base de rueda de 166"
T	68	1300C	Todos Exc. Travelette c/ base de rueda de 166"
T	68-72	M1100 / M1200	Todos
T	69	M1400	Todos
T	72-83	JEEP CJ5	Todos Exc. Kit de Levantamiento
T	66-71	CJ5	Todos
T	66-75	CJ6	Todos Exc. Kit de Levantamiento
T	76-86	CJ7	Todos Exc. Kit de Levantamiento
T	66-74	DJ5	Todos Exc. Kit de Levantamiento
T	66-68	DJ6	Todos Exc. Kit de Levantamiento
T	57-60	FC150	Todos
T	63-65	FC170	Todos
T	63-66	GLADIATOR	Todos Suspensión Delantera Independiente
T	70-71	JEEPSTER	Todos
T	81-85	SCRAMBLER / CJ8	Todos

Lista numérica

Amort.	POP	No. Alternativo	Montaje Accesorio
Pos.	Año	Aplicación	
<b>43048</b>	B (cont)		
T	67	UNIVERSAL	Todos
T	61-65	UNIVERSAL	Todos
T	86-87	MAZDA B2000	4x2 Tracción trasera
T	87-93	B2200	4x2 Tracción trasera
T	87-93	B2600	4x2 Tracción trasera
T	95-96	MITSUBISHI MIGHTY MAX	Todos
T	83-94	MIGHTY MAX	4x2 Tracción trasera
T	87-90	VAN	Todos
T	98-04	NISSAN FRONTIER	4x2 Tracción trasera Exc. Desert Runner
T	87-94	PICKUP	4x2 Tracción trasera
T	86	PICKUP	4x2 Tracción trasera Fabricado desde 8/86
T	79-82	PLYMOUTH ARROW	PICKUP Todos
T	84-95	TOYOTA PICKUP	4x2 Tracción trasera
T	75-83	PICKUP	4x2 Tracción trasera Mojave
T	73-74	PICKUP	Todos 4x2 Tracción trasera; Mojave
T	70-72	PICKUP	Todos 4x2 Tracción trasera
T	84-88	VAN Leaf	(RearSpringType)
T	88	VAN WAGON	Todos
<b>43058</b>	D	140739	
T	78-79	FORD BRONCO	Todos Exc. Kit de Levantamiento
T	66-77	BRONCO	Todos Desde Serie #830001; Exc. Kit de Levantamiento
T	75-79	PICKUP 1 TON, F-350 / SUPERDUTY	Standard Cab Pickup, 4x2 Tracción trasera
T	75-79	PICKUP 3/4 TON, F-250 / SUPERDUTY	Cab & Chassis, 4x2 Tracción trasera
T	75-79	PICKUP 3/4 TON, F-250 / SUPERDUTY	Extended Cab Pickup, 4x2 Tracción trasera
T	69-74	VAN 1/2 TON, ECONOLINE / CLUB WAGON	Todos
T	69-74	VAN 1 TON, ECONOLINE / CLUB WAGON / SUPERDUTY	Todos
T	69-74	VAN 3/4 TON, ECONOLINE / CLUB WAGON / SUPERDUTY	Todos
T	74-83	JEEP CHEROKEE	Todos
T	67	GLADIATOR	Todos
T	84-91	GRAND WAGONEER	Todos
T	74-88	J10	PICKUP Todos
T	74-88	J20	PICKUP Todos
T	68-73	J2500	PICKUP Todos
T	74-83	WAGONEER	Todos
<b>43062</b>	C		
T	69-72	CHEVROLET BLAZER	Todos 4x2 Tracción trasera; Resorte Trasero
T	67-72	PICKUP 1/2 TON, C10	Todos Resorte Trasero
T	67-72	PICKUP 3/4 TON, C20	Todos Resorte Trasero
T	67-72	SUBURBAN 1/2 TON, C10	Todos
T	68-72	SUBURBAN 3/4 TON, C20	Todos
T	67-72	VAN 1/2 TON, P SERIES	Todos
T	70-72	GMC JIMMY	Todos 4x2 Tracción trasera; Resorte Trasero
T	67-72	PICKUP 1/2 TON, C15 / C1500	Todos
T	67-72	PICKUP 3/4 TON, C25 / C2500	Todos
T	68-72	SUBURBAN 1/2 TON, C15 / C1500	Todos
T	68-72	SUBURBAN 3/4 TON, C25 / C2500	Todos
T	68-72	VAN 1/2 TON, P SERIES	Todos
<b>43067</b>	B		
T	72-93	DODGE PICKUP	1/2 TON, D100 SERIES Todos
T	72-93	PICKUP 1 TON, D300	SERIES Todos
T	72-93	PICKUP 3/4 TON, D200	SERIES Todos
T	76-93	RAMCHARGER	4x2 Tracción trasera
T	74-75	RAMCHARGER	Todos
T	74-81	PLYMOUTH TRAILDUSTER	Todos
<b>43093</b>	W	141058	
T	69-72	CHEVROLET BLAZER	Todos 4x2 Tracción trasera; Resorte Trasero de Hojas Múltiples
T	63-72	PICKUP 1/2 TON, C10	Todos Resorte Trasero de Hojas Múltiples
T	67-72	PICKUP 1 TON, C30	Todos Exc. Eje Trasero 11,000#



Lista numérica

Amort.	POP	No. Alternativo	Montaje Accesorio
Pos.	Año	Aplicación	
<b>43093</b>	W (cont)		<b>141058</b>
T	67-72	PICKUP 3/4 TON, C20 Todos	Resorte Trasero de Hojas Múltiples
T	63-66	PICKUP 3/4 TON, C20 Todos	
T	63-66	SUBURBAN 1/2 TON, 1500 Todos	
T	67-77	VAN 1/2 TON, G / EXPRESS Todos	
T	63-66	VAN 1/2 TON, P SERIES Todos	
T	76-77	VAN 1 TON, G / EXPRESS Todos	
T	75	VAN 1 TON, G / EXPRESS 110.0 / 279.4 (WheelBase)	
T	75	VAN 1 TON, G / EXPRESS 125.0 / 317.5 (WheelBase)	
T	71-74	VAN 1 TON, G / EXPRESS Todos	
T	68-72	VAN 1 TON, P SERIES Todos Exc. Eje Trasero 11,000#	
T	67-77	VAN 3/4 TON, G / EXPRESS Todos	
T	68-72	VAN 3/4 TON, P SERIES Todos	
T	67-72	GMC C15/C1500 PICKUP	
T	66-72	C25/C2500 PICKUP	
T	70-72	JIMMY 4x2 Tracción trasera	
T	67-72	PICKUP 1 TON, C35/3500 Todos Exc. Eje Trasero 11,000#	
T	63-65	PICKUP 1000 SERIES Todos	
T	63-65	PICKUP 1500 SERIES Todos	
T	67-77	VAN 1/2 TON, G / SAVANNA Todos	
T	67	VAN 1/2 TON, P SERIES Todos	
T	76-77	VAN 1 TON, G / SAVANNA Todos	
T	75	VAN 1 TON, G / SAVANNA 110.0 / 279.4 (WheelBase)	
T	75	VAN 1 TON, G / SAVANNA 125.0 / 317.5 (WheelBase)	
T	71-74	VAN 1 TON, G / SAVANNA Todos Exc. Base de rueda de 146"	
T	68-72	VAN 1 TON, P SERIES Todos Exc. Eje Trasero 11,000#	
T	67-77	VAN 3/4 TON, G / SAVANNA Todos	
T	68-72	VAN 3/4 TON, P SERIES Todos	
T	63-65	VAN, PB 1000 SERIES Todos	
<b>43099</b>	D		<b>140126</b>
T	66	FORD BRONCO Todos Toda la serie #830000	
T	75-79	PICKUP 1/2 TON, F-100 4x2 Tracción trasera	
T	75-79	PICKUP 1/2 TON, F-150 Standard Cab Pickup, 4x2 Tracción trasera	
T	75-79	PICKUP 1 TON, F-350 / SUPERDUTY Cab & Chassis, 4x2 Tracción trasera	
T	75-79	PICKUP 1 TON, F-350 / SUPERDUTY Extended Cab Pickup, 4x2 Tracción trasera	
T	75-79	PICKUP 3/4 TON, F-250 / SUPERDUTY Standard Cab Pickup, 4x2 Tracción trasera	
T	75-91	VAN 1/2 TON, ECONOLINE / CLUB WAGON Todos	
D	71-80	INTERNATIONAL SCOUT II Todos	
<b>43107</b>	C		
D	87-91	CHEVROLET BLAZER Todos Automóvil Grande; Exc. Suspensión Quad y Kit de Levantamiento	
D	75-86	BLAZER 4x4 Exc. Suspensión Quad y Kit de Levantamiento	
D	73-74	BLAZER Todos Exc. Kit de Levantamiento	
D	69-72	BLAZER Todos	
D	81-86	PICKUP 1/2 TON, K10 Todos Suspensión Estándar; Exc. Kit de Levantamiento	
D	69-80	PICKUP 1/2 TON, K10 Todos Exc. Kit de Levantamiento	
D	87	PICKUP 1/2 TON, V10 Todos Exc. Suspensión Quad y Kit de Levantamiento	
D	81-86	PICKUP 3/4 TON, K20 Todos Suspensión Estándar; Exc. Kit de Levantamiento	
D	75-80	PICKUP 3/4 TON, K20 Todos Exc. Kit de Levantamiento	
D	73-74	PICKUP 3/4 TON, K20 Todos Exc. Suspensión Quad y Kit de Levantamiento	
D	87	PICKUP 3/4 TON, V20 Todos Exc. Suspensión Quad y Kit de Levantamiento	
D	81-86	SUBURBAN 1/2 TON, K10 Todos Suspensión Estándar; Exc. Kit de Levantamiento	
D	69-80	SUBURBAN 1/2 TON, K10 Todos Exc. Kit de Levantamiento	
D	87-88	SUBURBAN 1/2 TON, R10 Todos Exc. Suspensión Quad y Kit de Levantamiento	

Amortiguadores de Carga Traseros

Amort.	POP	No. Alternativo	Montaje Accesorio
Pos.	Año	Aplicación	
<b>43107</b>	C (cont)		
D	70-91	GMC JIMMY 4x4 Exc. Suspensión Quad y Kit de Levantamiento	
D	73-86	PICKUP 1/2 TON, K15 / K1500 Todos Exc. Suspensión Quad y Kit de Levantamiento	
D	69-72	PICKUP 1/2 TON, K15 / K1500 Todos	
D	87	PICKUP 1/2 TON, V1500 Todos Exc. Kit de Levantamiento	
D	69-86	PICKUP 3/4 TON, K25 / K2500 Todos Exc. Suspensión Quad y Kit de Levantamiento	
D	87	PICKUP 3/4 TON, V2500 Todos Exc. Kit de Levantamiento	
D	69-86	SUBURBAN 1/2 TON, K15 / K1500 Todos Exc. Suspensión Quad y Kit de Levantamiento	
D	87-91	SUBURBAN 1/2 TON, V1500 Todos Exc. Kit de Levantamiento	
D	69-86	SUBURBAN 3/4 TON, K25 / K2500 Todos Exc. Suspensión Quad y Kit de Levantamiento	
D	87-91	SUBURBAN 3/4 TON, V2500 Todos Exc. Kit de Levantamiento	
<b>43111</b>	B		<b>140702</b>
T	87-91	CHEVROLET BLAZER Todos Automóvil Grande; Exc. Suspensión Quad y Kit de Levantamiento	
T	73-86	BLAZER Todos Exc. Kit de Levantamiento	
T	73-86	PICKUP 1/2 TON, C10 Todos	
T	73-86	PICKUP 1/2 TON, K10 Todos Exc. Suspensión Quad y Kit de Levantamiento	
T	87	PICKUP 1/2 TON, R10 Todos	
T	87	PICKUP 1/2 TON, V10 Todos Exc. Suspensión Quad y Kit de Levantamiento	
T	75-86	PICKUP 3/4 TON, C20 Standard Cab Pickup	
T	73-74	PICKUP 3/4 TON, C20 Todos Standard Cab Pickup	
T	73-86	PICKUP 3/4 TON, K20 Todos Exc. Suspensión Quad y Kit de Levantamiento	
T	87	PICKUP 3/4 TON, R20 Standard Cab Pickup	
T	87	PICKUP 3/4 TON, V20 Todos Exc. Suspensión Quad y Kit de Levantamiento	
T	73-86	SUBURBAN 1/2 TON, C10 Todos	
T	73-86	SUBURBAN 1/2 TON, K10 Todos Exc. Suspensión Quad y Kit de Levantamiento	
T	87-88	SUBURBAN 1/2 TON, R10 Todos	
T	89-91	SUBURBAN 1/2 TON, R1500 Todos	
T	89-91	SUBURBAN 1/2 TON, V1500 Todos Exc. Suspensión Quad y Kit de Levantamiento	
T	73-86	SUBURBAN 3/4 TON, C20 Todos	
T	73-86	SUBURBAN 3/4 TON, K20 Todos Exc. Suspensión Quad y Kit de Levantamiento	
T	87-88	SUBURBAN 3/4 TON, R20 Todos	
T	89-91	SUBURBAN 3/4 TON, R2500 Todos	
T	87-88	SUBURBAN 3/4 TON, V20 Todos Exc. Suspensión Quad y Kit de Levantamiento	
T	89-91	SUBURBAN 3/4 TON, V2500 Todos Exc. Suspensión Quad y Kit de Levantamiento	
T	73	VAN 1/2 TON, P SERIES Todos	
T	73-78	VAN 3/4 TON, P SERIES Todos	
T	73-91	GMC JIMMY Todos Exc. Kit de Levantamiento	
T	73-86	PICKUP 1/2 TON, C15 / C1500 Todos	
T	75-86	PICKUP 1/2 TON, K15 / K1500 Todos Exc. Suspensión Quad y Kit de Levantamiento	
T	87	PICKUP 1/2 TON, R1500 Todos	
T	87	PICKUP 1/2 TON, V1500 Todos Suspensión Quad Exc. Kit de Levantamiento	
T	75-86	PICKUP 3/4 TON, C25 / C2500 Cab & Chassis	
T	75-86	PICKUP 3/4 TON, C25 / C2500 Standard Cab Pickup	
T	73-74	PICKUP 3/4 TON, C25 / C2500 Todos	
T	86	PICKUP 3/4 TON, K25 / K2500 Todos Exc. Kit de Levantamiento	

Lista numérica

Amort.	POP	No. Alternativo	Montaje Accesorio
Pos.	Año	Aplicación	
<b>43111</b>	B (cont)		<b>140702</b>
T	73-85	PICKUP 3/4 TON, K25 / K2500 Todos Exc. Suspensión Quad y Kit de Levantamiento	
T	88-89	PICKUP 3/4 TON, R2500 Todos Exc. Crew Cab y Bonus Cab	
T	87	PICKUP 3/4 TON, R2500 Cab & Chassis Exc. Crew Cab y Bonus Cab	
T	87	PICKUP 3/4 TON, R2500 Standard Cab Pickup Exc. Crew Cab y Bonus Cab	
T	87	PICKUP 3/4 TON, V2500 Todos Exc. Kit de Levantamiento	
T	73-86	SUBURBAN 1/2 TON, C15 / C1500 Todos	
T	85-86	SUBURBAN 1/2 TON, K15 / K1500 Todos Exc. Suspensión Quad y Kit de Levantamiento	
T	84	SUBURBAN 1/2 TON, K15 / K1500 Todos Exc. Kit de Levantamiento	
T	73-83	SUBURBAN 1/2 TON, K15 / K1500 Todos Exc. Suspensión Quad y Kit de Levantamiento	
T	87-91	SUBURBAN 1/2 TON, R1500 Todos	
T	87-91	SUBURBAN 1/2 TON, V1500 Todos Exc. Kit de Levantamiento	
T	73-86	SUBURBAN 3/4 TON, C25 / C2500 Todos	
T	73-86	SUBURBAN 3/4 TON, K25 / K2500 Todos Exc. Suspensión Quad y Kit de Levantamiento	
T	87-91	SUBURBAN 3/4 TON, R2500 Todos	
T	87-91	SUBURBAN 3/4 TON, V2500 Todos Exc. Kit de Levantamiento	
T	73	VAN 1/2 TON, P SERIES Todos	
T	73-78	VAN 3/4 TON, P SERIES Todos	
<b>43142</b>	W		
T	80-96	FORD BRONCO Todos Exc. Kit de Levantamiento	
T	80-83	PICKUP 1/2 TON, F-100 4x2 Tracción trasera	
T	80-84	PICKUP 1/2 TON, F-150 4x2 Tracción trasera	
<b>43161</b>	B		
T	90-05	CHEVROLET ASTRO Todos	
T	85-89	ASTRO 4x2 Tracción trasera	
T	90-05	GMC SAFARI Todos	
T	85-89	SAFARI 4x2 Tracción trasera	
<b>43162</b>	B		
T	05	CHEVROLET BLAZER Base, 4x4	
T	05	BLAZER Base, 4x2 Tracción trasera	
T	96-04	BLAZER LS, 4x4	
T	96-04	BLAZER LS, 4x2 Tracción trasera	
T	95-02	BLAZER LT, 4x2 Tracción trasera	
T	95-01	BLAZER LT, 4x4	
T	95-99	BLAZER Base, 4x4	
T	95-99	BLAZER Base, 4x2 Tracción trasera	
T	95-97	BLAZER Deluxe, 4x2 Tracción trasera	
T	83-94	BLAZER, S MODELS Todos	
T	04-12	COLORADO Barra de Torsion (FrontSpringType)	
T	99-04	S10 LS, 4x4	
T	99-03	S10 Base, 4x4	
T	99-03	S10 Base, 4x2 Tracción trasera	
T	99-03	S10 LS, 4x2 Tracción trasera	
T	94-98	S10 LS	
T	82-98	S10 Base	
T	92-93	S10 EL	
T	83-92	S10 Tahoe	
T	88-90	S10 Durango	
T	82-86	S10 Durango	
T	04-12	GMC CANYON 4x2 Tracción trasera	
T	05	JIMMY 4x4	
T	92-04	JIMMY Todos	
T	83-91	S15 JIMMY Todos	
T	82-04	SONOMA / S15 Todos	
T	91	SYCLONE AWD	
T	92-93	TYPHOON Todos	
T	98-00	ISUZU HOMBRE Todos	
T	96-97	HOMBRE 4x2 Tracción trasera	
T	96-01	OLDSMOBILE BRAVADA Todos	
T	91-94	BRAVADA Todos	
<b>43163</b>	B		
T	88-99	CHEVROLET PICKUP 1/2 TON, C15 / C1500 Todos	
T	88-99	PICKUP 1/2 TON, K15 / K1500 Todos	
T	01-03	PICKUP 1 TON, C35/3500 HD Eje Delantero Rígido HD	

Lista numérica

Lista numérica

Amort.	POP	No. Alternativo	Montaje Accesorio
Pos.	Año	Aplicación	
<b>43163</b>	B	(cont)	
T	91-00	PICKUP 1 TON, C35/3500	Todos Eje Delantero Rígido HD
T	88-90	PICKUP 1 TON, C35/3500	Extended Cab Pickup Eje Delantero Rígido HD
T	88-90	PICKUP 1 TON, C35/3500	Standard Cab Pickup Eje Delantero Rígido HD
T	88-00	PICKUP 1 TON, K35 / K3500	Todos
T	88-00	PICKUP 3/4 TON, C25 / C2500	Todos
T	88-00	PICKUP 3/4 TON, K25 / K2500	Todos
T	01-02	<b>GMC</b> C3500	
T	88-99	PICKUP 1/2 TON, C15 / C1500	Todos
T	88-99	PICKUP 1/2 TON, K15 / K1500	Todos
T	91-00	PICKUP 1 TON, C35/3500	Todos Eje Delantero Rígido HD
T	88-90	PICKUP 1 TON, C35/3500	Extended Cab Pickup Eje Delantero Rígido HD
T	88-90	PICKUP 1 TON, C35/3500	Standard Cab Pickup Eje Delantero Rígido HD
T	88-00	PICKUP 1 TON, K35 / K3500	Todos
T	88-00	PICKUP 3/4 TON, C25 / C2500	Todos
T	88-00	PICKUP 3/4 TON, K25 / K2500	Todos
<b>43165</b>	C		
T	89	<b>FORD</b> BRONCO II	Todos Fab. hasta 2/89; Vehículos con perno 10mm y 12mm en montaje inferior trasero
T	84-88	BRONCO II	Todos Con Perno de 10mm en Montaje Inferior Trasero
T	89	RANGER 4x2	Tracción trasera Exc. Vehículos con perno 10mm y 12mm en montaje inferior trasero
T	83-88	RANGER 4x2	Tracción trasera
<b>43167</b>	B		
T	85-96	<b>FORD</b> PICKUP 1/2 TON, F-150	4x2 Tracción trasera
T	80-97	PICKUP 1 TON, F-350 / SUPERDUTY 4x2	Tracción trasera Exc. Doble Rodada Trasera
T	97	PICKUP 3/4 TON, F-250 / SUPERDUTY 4x2	Tracción trasera PBV arriba de 8500#
T	80-96	PICKUP 3/4 TON, F-250 / SUPERDUTY 4x2	Tracción trasera
T	12	RANGER	Todos Coil (FrontSpringType)
T	06-11	RANGER 4x4, Coil	(FrontSpringType)
T	90-05	RANGER 4x2	Tracción trasera
<b>43171</b>	B	140719	
T	95-01	<b>FORD</b> EXPLORER	Todos Exc. Suspensión Electrónica Ajustable
T	01-05	EXPLORER SPORT TRAC	Todos
T	97-01	<b>MERCURY</b> MOUNTAINEER	Todos Exc. Suspensión Electrónica Ajustable
<b>43172</b>	C	140719	
T	91-94	<b>FORD</b> EXPLORER	Todos
T	91-94	<b>MAZDA</b> NAVAJO	Todos
<b>43173</b>	C		
T	95-03	<b>FORD</b> WINDSTAR	Coil (RearSpringType)
<b>43180</b>	C		
T	99-00	<b>CADILLAC</b> ESCALADE	Todos
T	92-94	<b>CHEVROLET</b> BLAZER	4x4 Automóvil Grande
T	92-99	SUBURBAN 1/2 TON, C15 / C1500	Todos
T	92-99	SUBURBAN 1/2 TON, K15 / K1500	Todos
T	92-99	SUBURBAN 3/4 TON, C25 / C2500	Todos
T	92-99	SUBURBAN 3/4 TON, K25 / K2500	Todos
T	95-00	TAHOE	Todos Old Body Style
T	96-11	VAN 1/2 TON, G / EXPRESS	Todos
T	96-02	VAN 1 TON, G / EXPRESS	Todos
T	96-02	VAN 3/4 TON, G / EXPRESS	Todos Exc. PBV 8600 #
T	92-99	<b>GMC</b> SUBURBAN 1/2 TON, C15 / C1500	Todos
T	92-99	SUBURBAN 1/2 TON, K15 / K1500	Todos

Amort.	POP	No. Alternativo	Montaje Accesorio
Pos.	Año	Aplicación	
<b>43180</b>	C	(cont)	
T	92-99	SUBURBAN 3/4 TON, C25 / C2500	Todos
T	92-99	SUBURBAN 3/4 TON, K25 / K2500	Todos
T	96-11	VAN 1/2 TON, G / SAVANNA	Todos
T	96-02	VAN 1 TON, G / SAVANNA	Todos
T	96-02	VAN 3/4 TON, G / SAVANNA	Todos Exc. PBV 8600 #
T	92-99	YUKON	Todos
<b>43181</b>	B		
T	03-07	<b>CHEVROLET</b> CHEYENNE	
T	17-18	PICKUP 1/2 TON, SILVERADO	1500 Todos Exc. Suspensión Electrónica Ajustable
T	12-16	PICKUP 1/2 TON, SILVERADO	1500 Todos
T	09-11	PICKUP 1/2 TON, SILVERADO	1500 Todos Exc. Suspensión Electrónica Ajustable
T	08	PICKUP 1/2 TON, SILVERADO	1500 Todos
T	07	PICKUP 1/2 TON, SILVERADO	1500 Todos Exc. Suspensión Electrónica Ajustable
T	99-06	PICKUP 1/2 TON, SILVERADO	1500 4x2 Tracción trasera Exc. Suspensión Electrónica Ajustable
T	07	SILVERADO 1500 CLASSIC 4x2	Tracción trasera Exc. Suspensión Electrónica Ajustable
T	94-01	<b>DODGE</b> PICKUP 1/2 TON, RAM	1500 Todos
T	94-02	PICKUP 1 TON, RAM 3500 4x2	Tracción trasera Exc. Eje Delantero Rígido
T	94-02	PICKUP 3/4 TON, RAM 2500 4x2	Tracción trasera
T	16-18	<b>GMC</b> SIERRA 1500	Todos
T	15	SIERRA 1500	Todos Exc. Suspensión Electrónica Ajustable
T	14	SIERRA 1500	Todos
T	13	SIERRA 1500	Todos Exc. Suspensión Electrónica Ajustable
T	11-12	SIERRA 1500	Todos
T	07-10	SIERRA 1500	Todos Exc. Suspensión Electrónica Ajustable
T	99-06	SIERRA 1500 4x2	Tracción trasera Exc. Suspensión Electrónica Ajustable
T	07	SIERRA 1500 CLASSIC 4x2	Tracción trasera Exc. Suspensión Electrónica Ajustable
<b>Amortiguadores Guardian Hidráulicos</b>			
<b>42577</b>	C		
T	98-06	<b>CHEVROLET</b> CHEVY PICK UP	
<b>42952</b>	C		
D	65-85	<b>FORD</b> F-350 PICKUP	
D	86-97	PICKUP 1 TON, F-350 / SUPERDUTY 4x4	
T	72-01	<b>VOLKSWAGEN</b> COMBI	
T	52-77	COMBI CARAVEL	
T	72-01	COMBI PANEL	
<b>42953</b>	D		
D	72-01	<b>VOLKSWAGEN</b> COMBI	
D	52-77	COMBI CARAVEL	
D	72-01	COMBI PANEL	
<b>42957</b>	W		
D	70-72	<b>DODGE</b> D100 PICKUP	
D	70-72	D100 PICKUP	
T	67-68	D300	
T	67-68	D300	
D	80-83	RAMCHARGER	
D	89-90	W250	
D	85-87	W250	
<b>42958</b>	D		
T	87	<b>CHEVROLET</b> C10	
T	85-87	C20	
T	79-86	C30	
T	89-90	P30	
T	79-86	PICKUP 1/2 TON, C10	Todos
T	89-91	PICKUP 1 TON, C35/3500	Todos
T	84-86	<b>FORD</b> F-150	
T	88-90	<b>GMC</b> C1500	
T	80-85	C1500	
T	87-91	C2500	
T	80-87	C3500	
T	88-91	PICKUP 1 TON, C35/3500	Todos

Amort.	POP	No. Alternativo	Montaje Accesorio
Pos.	Año	Aplicación	
<b>42959</b>	X		
T	79	<b>FORD</b> F-150	
<b>42960</b>	W		
T	73-74	<b>DODGE</b> D100 PICKUP	
T	88-90	D150	
T	82	D150	
T	80	D150	
T	89-90	D250	
T	78-80	D300	
T	89-90	D350	
T	81-87	D350	
T	80-94	RAMCHARGER	
<b>42961</b>	C		
D	65-66	<b>CHEVROLET</b> C1405	
D	87	C10	
D	85-87	C20	
D	79-87	C30	
D	88-91	C2500	
D	89-91	C3500	
D	67	C3605	
D	65-67	C20905	
D	64-78	CS1073	
D	64-78	CS31003	
D	89-90	P30	
D	79-86	PICKUP 1/2 TON, C10	Todos
D	88-90	<b>GMC</b> C1500	
D	80-86	C1500	
D	87-91	C2500	
D	81-91	C3500	
D	90	MICROBUS	
<b>42962</b>	W		
D	73-74	<b>DODGE</b> D100 PICKUP	
D	88-90	D150	
D	82-83	D150	
D	80	D150	
D	89-90	D250	
D	94	RAMCHARGER	
D	80-90	RAMCHARGER	
<b>42963</b>	D		
D	78-79	<b>DODGE</b> D300	
D	80-90	D350	
D	88-93	MICROBUS	
D	84-94	RAMCHARGER	
<b>42965</b>	X		
D	85-91	<b>FORD</b> B200	
D	75-78	F-100	
D	65-74	F-100 PICKUP	
D	79	F-150	
D	67-79	F-350 PICKUP	
<b>42967</b>	C		
D	82-85	<b>FORD</b> B150	
D	92	B200	
D	97	BRONCO	
D	84-97	F-150	
D	86-90	F-200	
D	86-97	P350 MICROBUS	
D	80-97	PICKUP 1 TON, F-350 / SUPERDUTY 4x2	Tracción trasera
<b>42968</b>	D		
T	90-94	<b>CHEVROLET</b> S10 BLAZER	
<b>42969</b>	W		
D	90-94	<b>CHEVROLET</b> S10 BLAZER	
<b>42970</b>	C		
T	65-93	<b>NISSAN</b> PICKUP	
<b>42971</b>	W		
D	79-81	<b>FORD</b> B100	
D	73-74	B100	
D	75-78	B150	
<b>42972</b>	A		
D	65-08	<b>NISSAN</b> PICKUP	
<b>42973</b>	A		
D	68-75	<b>JEEP</b> CJ7	
D	80-83	J100	
T	80-83	J100	
D	76-86	WAGONEER	
T	84-08	<b>NISSAN</b> PICKUP	
<b>Cartuchos Hidráulicos</b>			
<b>44902</b>	A		
D	96-97	<b>AUDI</b> 90	
D	84-88	<b>VOLKSWAGEN</b> CORSAR	
D	87-93	FOX	
D	98-08	POINTER	
D	99-10	POINTER PICK UP	

Lista numérica

Lista numérica

Amort.	POP	No. Alternativo	Montaje Accesorio
Pos.	Año	Aplicación	
44902	A (cont)		
D 86	VARIANT		
<b>Cartuchos de Strut Ultra</b>			
G44763	X		142730
D 77-87	VOLKSWAGEN ATLANTIC		
D 77-87	CARIBE		
D 80-83	RABBIT PICKUP Todos		
G44902	X		142717
D 96-97	AUDI 90		
D 84-88	VOLKSWAGEN CORSAR		
D 98-08	POINTER PICK UP		
D 86	VARIANT		
<b>Amortiguadores de Aire HiJackers</b>			
49107	B		141099
T 69-72	CHEVROLET BLAZER Todos Resorte Trasero		
T 67-72	PICKUP 1/2 TON, C10 Todos Resorte Trasero		
T 67-72	PICKUP 3/4 TON, C20 Todos Resorte Trasero		
T 68-72	SUBURBAN 1/2 TON, C10 Todos		
T 68-72	SUBURBAN 3/4 TON, C20 Todos		
T 67-72	VAN 1/2 TON, P SERIES Todos		
T 70-72	GMC JIMMY Todos 4x4		
T 67-72	PICKUP 1/2 TON, C15 / C1500 Todos Resorte Trasero		
T 67-72	PICKUP 3/4 TON, C25 / C2500 Todos Resorte Trasero		
T 68-72	SUBURBAN 1/2 TON, C15 / C1500 Todos Resorte Trasero		
T 68-72	SUBURBAN 3/4 TON, C25 / C2500 Todos		
T 68-72	VAN 1/2 TON, P SERIES Todos Resorte Trasero		
49127	B	140739,141137,141099	
T 78-79	FORD BRONCO Todos Exc. Kit de Levantamiento		
T 67-77	BRONCO Todos Desde Serie #830001; Exc. Kit de Levantamiento		
T 75-79	PICKUP 1 TON, F-350 / SUPERDUTY Standard Cab Pickup, 4x2 Tracción trasera		
T 75-79	PICKUP 3/4 TON, F-250 / SUPERDUTY Cab & Chassis, 4x2 Tracción trasera		
T 75-79	PICKUP 3/4 TON, F-250 / SUPERDUTY Extended Cab Pickup, 4x2 Tracción trasera		
T 69-74	VAN 1/2 TON, ECONOLINE / CLUB WAGON Todos		
T 69-74	VAN 1 TON, ECONOLINE / CLUB WAGON / SUPERDUTY Todos		
T 69-74	VAN 3/4 TON, ECONOLINE / CLUB WAGON / SUPERDUTY Todos		
T 76-83	JEEP CHEROKEE Todos		
T 67	GLADIATOR Todos		
T 84-91	GRAND WAGONEER Todos		
T 74-88	J10 PICKUP Todos		
T 74-88	J20 PICKUP Todos		
T 68-73	J2500 PICKUP Todos		
T 76-83	WAGONEER Todos		
49151	C		141099
T 75-80	CHEVROLET LUV PICKUP Todos		
T 72-74	LUV PICKUP Todos		
T 73-83	TOYOTA PICKUP 4x2 Tracción trasera Mojave		
T 70-72	PICKUP 4x2 Tracción trasera		
49155	A	140702,141099	
T 02-13	CADILLAC ESCALADE 4x2 Tracción trasera		
T 02-13	CHEVROLET AVALANCHE 1500 4x2 Tracción trasera		
T 04-06	AVALANCHE 2500 Todos 4x2 Tracción trasera		
T 02-03	AVALANCHE 2500 4x2 Tracción trasera		
T 87-91	BLAZER Todos Automóvil Grande; Exc. Suspensión Quad y Kit de Levantamiento		
T 73-86	BLAZER Todos Exc. Kit de Levantamiento		
T 73-86	PICKUP 1/2 TON, C10 Todos		
T 81-86	PICKUP 1/2 TON, K10 Todos Suspensión Estándar; Exc. Kit de Levantamiento		
T 73-80	PICKUP 1/2 TON, K10 Todos Exc. Kit de Levantamiento		
T 87	PICKUP 1/2 TON, R10 Todos		
T 87	PICKUP 1/2 TON, V10 Todos		

Amort.	POP	No. Alternativo	Montaje Accesorio
Pos.	Año	Aplicación	
49155	A (cont)		140702,141099
T 75-86	PICKUP 3/4 TON, C20 Standard Cab Pickup		
T 73-74	PICKUP 3/4 TON, C20 Todos Pickup Standard Cab		
T 81-86	PICKUP 3/4 TON, K20 Todos Suspensión Estándar; Exc. Kit de Levantamiento		
T 73-80	PICKUP 3/4 TON, K20 Todos Exc. Kit de Levantamiento		
T 87	PICKUP 3/4 TON, R20 Standard Cab Pickup		
T 87	PICKUP 3/4 TON, V20 Todos		
T 00-11	SUBURBAN 1/2 TON, 1500 4x2 Tracción trasera		
T 73-86	SUBURBAN 1/2 TON, C10 Todos		
T 81-86	SUBURBAN 1/2 TON, K10 Todos Suspensión Estándar; Exc. Kit de Levantamiento		
T 73-80	SUBURBAN 1/2 TON, K10 Todos Exc. Kit de Levantamiento		
T 87-88	SUBURBAN 1/2 TON, R10 Todos		
T 89-91	SUBURBAN 1/2 TON, R1500 Todos		
T 89-91	SUBURBAN 1/2 TON, V1500 Todos		
T 00-11	SUBURBAN 3/4 TON, 2500 4x2 Tracción trasera		
T 73-86	SUBURBAN 3/4 TON, C20 Todos		
T 81-86	SUBURBAN 3/4 TON, K20 Todos Suspensión Estándar; Exc. Kit de Levantamiento		
T 73-80	SUBURBAN 3/4 TON, K20 Todos Exc. Kit de Levantamiento		
T 87-88	SUBURBAN 3/4 TON, R20 Todos		
T 89-91	SUBURBAN 3/4 TON, R2500 Todos		
T 87-88	SUBURBAN 3/4 TON, V20 Todos		
T 89-91	SUBURBAN 3/4 TON, V2500 Todos		
T 00-11	TAHOE 4x2 Tracción trasera		
T 73	VAN 1/2 TON, P SERIES Todos		
T 73-78	VAN 3/4 TON, P SERIES Todos		
T 73-91	GMC JIMMY Todos Exc. Kit de Levantamiento		
T 73-86	PICKUP 1/2 TON, C15 / C1500 Todos		
T 73-86	PICKUP 1/2 TON, K15 / K1500 Todos Exc. Suspensión Quad y Kit de Levantamiento		
T 87	PICKUP 1/2 TON, R1500 Todos		
T 87	PICKUP 1/2 TON, V1500 Todos Suspensión Quad Exc. Kit de Levantamiento		
T 75-86	PICKUP 3/4 TON, C25 / C2500 Cab & Chassis		
T 75-86	PICKUP 3/4 TON, C25 / C2500 Standard Cab Pickup		
T 73-74	PICKUP 3/4 TON, C25 / C2500 Todos		
T 73-86	PICKUP 3/4 TON, K25 / K2500 Todos Exc. Suspensión Quad y Kit de Levantamiento		
T 88-89	PICKUP 3/4 TON, R2500 Todos Exc. Crew Cab y Bonus Cab		
T 87	PICKUP 3/4 TON, R2500 Cab & Chassis Exc. Crew Cab y Bonus Cab		
T 87	PICKUP 3/4 TON, R2500 Standard Cab Pickup Exc. Crew Cab y Bonus Cab		
T 87	PICKUP 3/4 TON, V2500 Todos Exc. Kit de Levantamiento		
T 73-86	SUBURBAN 1/2 TON, C15 / C1500 Todos		
T 73-86	SUBURBAN 1/2 TON, K15 / K1500 Todos Exc. Suspensión Quad y Kit de Levantamiento		
T 87-91	SUBURBAN 1/2 TON, R1500 Todos		
T 87-91	SUBURBAN 1/2 TON, V1500 Todos Exc. Kit de Levantamiento		
T 73-86	SUBURBAN 3/4 TON, C25 / C2500 Todos		
T 73-86	SUBURBAN 3/4 TON, K25 / K2500 Todos Exc. Suspensión Quad y Kit de Levantamiento		
T 87-91	SUBURBAN 3/4 TON, R2500 Todos		
T 87-91	SUBURBAN 3/4 TON, V2500 Todos Exc. Kit de Levantamiento		
T 73	VAN 1/2 TON, P SERIES Todos		
T 73-78	VAN 3/4 TON, P SERIES Todos		
T 00-11	YUKON 4x2 Tracción trasera		
T 00-11	YUKON XL 1/2 TON 4x2 Tracción trasera		
49162	B	141058,141099	
T 69-72	CHEVROLET BLAZER Todos Resorte Trasero de Hojas Múltiples		

Amort.	POP	No. Alternativo	Montaje Accesorio
Pos.	Año	Aplicación	
49162	B (cont)		141058,141099
T 63-72	PICKUP 1/2 TON, C10 Todos Resorte Trasero de Hojas Múltiples		
T 67-72	PICKUP 1 TON, C30 Todos Exc. Eje Trasero 11,000#		
T 67-72	PICKUP 3/4 TON, C20 Todos Resorte Trasero de Hojas Múltiples		
T 63-66	PICKUP 3/4 TON, C20 Todos		
T 63-66	SUBURBAN 1/2 TON, 1500 Todos		
T 67-77	VAN 1/2 TON, G / EXPRESS Todos		
T 63-66	VAN 1/2 TON, P SERIES Todos		
T 76-77	VAN 1 TON, G / EXPRESS Todos		
T 75	VAN 1 TON, G / EXPRESS 110.0 / 279.4 (WheelBase)		
T 75	VAN 1 TON, G / EXPRESS 125.0 / 317.5 (WheelBase)		
T 71-74	VAN 1 TON, G / EXPRESS Todos		
T 68-72	VAN 1 TON, P SERIES Todos Exc. Eje Trasero 11,000#		
T 67-77	VAN 3/4 TON, G / EXPRESS Todos		
T 68-72	VAN 3/4 TON, P SERIES Todos		
T 70-72	GMC JIMMY 4x2 Tracción trasera		
T 67-72	PICKUP 1/2 TON, C15 / C1500 Todos Resorte Trasero de Hojas Múltiples		
T 67-72	PICKUP 1 TON, C35/3500 Todos Exc. Eje Trasero 11,000#		
T 67-72	PICKUP 3/4 TON, C25 / C2500 Todos Resorte Trasero de Hojas Múltiples		
T 63-65	PICKUP 1000 SERIES Todos		
T 63-65	PICKUP 1500 SERIES Todos		
T 67-77	VAN 1/2 TON, G / SAVANNA Todos		
T 67	VAN 1/2 TON, P SERIES Todos		
T 76-77	VAN 1 TON, G / SAVANNA Todos		
T 75	VAN 1 TON, G / SAVANNA 110.0 / 279.4 (WheelBase)		
T 75	VAN 1 TON, G / SAVANNA 125.0 / 317.5 (WheelBase)		
T 71-74	VAN 1 TON, G / SAVANNA Todos Exc. Base de rueda de 146"		
T 68-72	VAN 1 TON, P SERIES Todos Exc. Eje Trasero 11,000#		
T 67-77	VAN 3/4 TON, G / SAVANNA Todos		
T 68-72	VAN 3/4 TON, P SERIES Todos		
T 63-65	VAN, PB 1000 SERIES Todos		
49173	B	140126,141099	
T 66	FORD BRONCO Todos Toda la serie #830000		
T 75-79	PICKUP 1/2 TON, F-100 4x2 Tracción trasera		
T 75-79	PICKUP 1/2 TON, F-150 4x2 Tracción trasera		
T 75-79	PICKUP 1 TON, F-350 / SUPERDUTY Cab & Chassis, 4x2 Tracción trasera		
T 75-79	PICKUP 1 TON, F-350 / SUPERDUTY Extended Cab Pickup, 4x2 Tracción trasera		
T 75-79	PICKUP 3/4 TON, F-250 / SUPERDUTY Standard Cab Pickup, 4x2 Tracción trasera		
T 75-91	VAN 1/2 TON, ECONOLINE / CLUB WAGON Todos		
49178	B	140126,141099	
T 75-76	FORD PICKUP 1/2 TON, F-100 4x4 Exc. Kit de Levantamiento		
T 70-74	PICKUP 1/2 TON, F-100 Todos Exc. Kit de Levantamiento		
T 76-79	PICKUP 1/2 TON, F-150 4x4 Exc. Kit de Levantamiento		
T 75	PICKUP 1/2 TON, F-150 Todos 4x4; Exc. Kit de Levantamiento		
T 79	PICKUP 1 TON, F-350 / SUPERDUTY 4x4		
T 77-79	PICKUP 3/4 TON, F-250 / SUPERDUTY Standard Cab Pickup, 4x4 Aplica para toda la serie No. Y20001		
T 79	PICKUP 3/4 TON, F-250 / SUPERDUTY Cab & Chassis, 4x4 Aplica para toda la serie No. Y20001		
T 77	PICKUP 3/4 TON, F-250 / SUPERDUTY Cab & Chassis, 4x4 Aplica para toda la serie No. Y20001		
T 92-14	VAN 1/2 TON, ECONOLINE / CLUB WAGON Todos		
T 77-14	VAN 1 TON, ECONOLINE / CLUB WAGON / SUPERDUTY Todos		
T 07	VAN 1 TON, ECONOLINE / CLUB WAGON / SUPERDUTY Todos Exc. Cutaway Chassis		



## Lista numérica

Amort.	POP	No. Alternativo	Montaje Accesorio
Pos.	Año	Aplicación	
<b>49178</b>	B (cont)	<b>140126,141099</b>	
T	75-91	VAN 1 TON, ECONOLINE / CLUB WAGON / SUPERDUTY Todos Exc. Conversión Motorhome	
T	75-14	VAN 3/4 TON, ECONOLINE / CLUB WAGON / SUPERDUTY Todos	
<b>49197</b>	C	<b>141099</b>	
T	80-96	<b>FORD BRONCO</b> Todos Exc. Kit de Levantamiento	
T	80-83	PICKUP 1/2 TON, F-100 4x2 Tracción trasera	
T	80-84	PICKUP 1/2 TON, F-150 4x2 Tracción trasera	
<b>49207</b>	C	<b>141099</b>	
T	89	<b>FORD BRONCO II</b> Todos Fab. hasta 2/89; Vehículos con perno 10mm y 12mm en montaje inferior trasero	
T	84-88	BRONCO II Todos Con Perno de 10mm en Montaje Inferior Trasero	
T	89	RANGER 4x2 Tracción trasera Fab. hasta 2/89; Vehículos con perno 10mm y 12mm en montaje inferior trasero	
T	83-88	RANGER 4x2 Tracción trasera	
<b>49212</b>	C	<b>141099</b>	
T	78-95	<b>CHEVROLET VAN 1/2 TON, G / EXPRESS</b> Todos	
T	78-95	VAN 1 TON, G / EXPRESS Cutaway Van	
T	78-95	VAN 3/4 TON, G / EXPRESS Todos Exc. PBV 8600 #	
T	84-86	<b>DODGE MINI RAM</b> Todos	
T	99-03	VAN 1/2 TON, A / B SERIES / RAM 109.3 / 277.6 (WheelBase) Exc. PBV 7000#	
T	82-98	VAN 1/2 TON, A / B SERIES / RAM 109.6 / 278.4 (WheelBase) Exc. PBV 7000#	
T	71-80	VAN 1/2 TON, A / B SERIES / RAM Todos	
T	99-03	VAN 1 TON, A / B SERIES / RAM Todos	
T	95-98	VAN 1 TON, A / B SERIES / RAM Todos Exc. Eje Delantero 4000#	
T	71-94	VAN 1 TON, A / B SERIES / RAM Todos	
T	71-03	VAN 3/4 TON, A / B SERIES / RAM Todos	
T	78-80	VAN, CB300 Todos	
T	77	VAN, CB300 Todos PBV arriba de 8300#	
T	75-76	VAN, CB300 Todos	
T	74	VAN, CB300 Todos PBV arriba de 8300#	
T	78-95	<b>GMC VAN 1/2 TON, G / SAVANNA</b> Todos	
T	85-95	VAN 1 TON, G / SAVANNA Extended Cargo Van	
T	85-95	VAN 1 TON, G / SAVANNA Extended Passenger Van	
T	79-95	VAN 1 TON, G / SAVANNA Standard Cargo Van	
T	79-95	VAN 1 TON, G / SAVANNA Standard Passenger Van	
T	78	VAN 1 TON, G / SAVANNA Cutaway Van	
T	78-95	VAN 3/4 TON, G / SAVANNA Todos Exc. PBV 8600 #	
T	74-83	<b>PLYMOUTH VAN 1/2 TON, PB SERIES</b> Todos	
T	74-83	VAN 1 TON, PB SERIES Todos	
T	74-83	VAN 3/4 TON, PB SERIES Todos	
<b>49213</b>	B	<b>141099</b>	
T	05	<b>CHEVROLET BLAZER</b> Base, 4x4	
T	05	BLAZER Base, 4x2 Tracción trasera	
T	96-04	BLAZER LS, 4x4	
T	96-04	BLAZER LS, 4x2 Tracción trasera	
T	95-02	BLAZER LT, 4x2 Tracción trasera	
T	95-01	BLAZER LT, 4x4	
T	95-99	BLAZER Base, 4x4	
T	95-99	BLAZER Base, 4x2 Tracción trasera	
T	95-97	BLAZER Deluxe, 4x2 Tracción trasera	
T	83-94	BLAZER, S MODELS Todos	
T	04-12	COLORADO Barra de Torsion (FrontSpringType)	
T	99-04	S10 LS, 4x4	
T	99-03	S10 Base, 4x4	
T	99-03	S10 Base, 4x2 Tracción trasera	
T	99-03	S10 LS, 4x2 Tracción trasera	
T	94-98	S10 LS	
T	82-98	S10 Base	

## Amortiguadores de Aire HiJackers

Amort.	POP	No. Alternativo	Montaje Accesorio
Pos.	Año	Aplicación	
<b>49213</b>	B (cont)	<b>141099</b>	
T	92-93	S10 EL	
T	83-92	S10 Tahoe	
T	88-90	S10 Durango	
T	82-86	S10 Durango	
T	04-12	<b>GMC CANYON 4x2</b> Tracción trasera	
T	05	JIMMY 4x4	
T	92-04	JIMMY Todos	
T	83-91	S15 JIMMY Todos	
T	82-04	SONOMA / S15 Todos	
T	91	SYCLONE Todos	
T	92-93	TYPHOON Todos	
T	98-00	<b>ISUZU HOMBRE</b> Todos	
T	96-97	HOMBRE 4x2 Tracción trasera	
T	96-01	<b>OLDSMOBILE BRAVADA</b> Todos	
T	91-94	BRAVADA Todos	
<b>49214</b>	C	<b>141099</b>	
T	85-96	<b>FORD PICKUP 1/2 TON, F-150 4x2</b> Tracción trasera	
T	97	PICKUP 3/4 TON, F-250 / SUPERDUTY 4x2 Tracción trasera PBV arriba de 8500#	
T	80-96	PICKUP 3/4 TON, F-250 / SUPERDUTY 4x2 Tracción trasera	
<b>49217</b>	X	<b>141099</b>	
T	80-96	<b>FORD PICKUP 1/2 TON, F-150 4x4</b> Exc. Kit de Levantamiento	
T	82-85	PICKUP 1 TON, F-350 / SUPERDUTY 4x4 Montaje Inferior Delantero Tipo Abrazadera Exc. Doble Rodado o Kit de Levantamiento	
T	80-81	PICKUP 1 TON, F-350 / SUPERDUTY 4x4	
T	86	PICKUP 3/4 TON, F-250 / SUPERDUTY 4x4	
T	82-85	PICKUP 3/4 TON, F-250 / SUPERDUTY 4x4 Montaje Inferior Delantero Tipo Abrazadera Exc. Doble Rodado o Kit de Levantamiento	
T	80-81	PICKUP 3/4 TON, F-250 / SUPERDUTY 4x4	
<b>49218</b>	B	<b>141099</b>	
T	88-99	<b>CHEVROLET PICKUP 1/2 TON, C15 / C1500</b> Todos	
T	88-99	PICKUP 1/2 TON, K15 / K1500 Todos	
T	01-03	PICKUP 1 TON, C35/3500 Base Eje Delantero Rígido HD	
T	91-00	PICKUP 1 TON, C35/3500 Todos Eje Delantero Rígido HD	
T	88-90	PICKUP 1 TON, C35/3500 Extended Cab Pickup Eje Delantero Rígido HD	
T	88-90	PICKUP 1 TON, C35/3500 Standard Cab Pickup Eje Delantero Rígido HD	
T	88-00	PICKUP 1 TON, K35 / K3500 Todos	
T	88-00	PICKUP 3/4 TON, C25 / C2500 Todos	
T	88-00	PICKUP 3/4 TON, K25 / K2500 Todos	
T	88-99	<b>GMC PICKUP 1/2 TON, C15 / C1500</b> Todos	
T	88-99	PICKUP 1/2 TON, K15 / K1500 Todos	
T	92-00	PICKUP 1 TON, C35/3500 Cab & Chassis Eje Delantero Rígido HD	
T	88-91	PICKUP 1 TON, C35/3500 Todos Eje Delantero Rígido HD	
T	88-00	PICKUP 1 TON, K35 / K3500 Todos	
T	88-00	PICKUP 3/4 TON, C25 / C2500 Todos	
T	88-00	PICKUP 3/4 TON, K25 / K2500 Todos	
<b>49221</b>	C	<b>141099</b>	
T	90-97	<b>FORD AEROSTAR</b> Todos	
T	89	AEROSTAR 4x2 Tracción trasera	
<b>49223</b>	B	<b>141099</b>	
T	90	<b>FORD BRONCO II</b> Todos	
T	89	BRONCO II Todos Fab. desde 2/89; Vehículos con perno de 12mm en montaje inferior trasero	
T	06	RANGER 4x2 Tracción trasera, Coil (FrontSpringType)	
T	90-05	RANGER 4x2 Tracción trasera	
T	89	RANGER 4x2 Tracción trasera Fab. desde 2/89; Vehículos con perno de 12mm en montaje inferior trasero	
T	94-97	<b>MAZDA B2300 4x2</b> Tracción trasera	

## Lista numérica

Amort.	POP	No. Alternativo	Montaje Accesorio
Pos.	Año	Aplicación	
<b>49225</b>	C	<b>140719,141099</b>	
T	91-94	<b>FORD EXPLORER</b> Todos	
T	91-94	<b>MAZDA NAVAJO</b> Todos	
<b>49226</b>	W	<b>141099</b>	
T	84-01	<b>JEEP CHEROKEE</b> Todos	
T	84-90	WAGONEER Todos	
<b>49229</b>	C	<b>141099</b>	
T	89-98	<b>MAZDA MPV 4x2</b> Tracción trasera	
<b>49231</b>	A	<b>141099</b>	
T	99-00	<b>CADILLAC ESCALADE</b> Todos	
T	92-94	<b>CHEVROLET BLAZER 4x4</b> Automóvil Grande	
T	92-99	SUBURBAN 1/2 TON, C15 / C1500 Todos	
T	92-99	SUBURBAN 1/2 TON, K15 / K1500 Todos	
T	92-99	SUBURBAN 3/4 TON, C25 / C2500 Todos	
T	92-99	SUBURBAN 3/4 TON, K25 / K2500 Todos	
T	95-00	TAHOE Todos Old Body Style	
T	96-11	VAN 1/2 TON, G / EXPRESS Todos	
T	96-02	VAN 1 TON, G / EXPRESS Todos	
T	96-02	VAN 3/4 TON, G / EXPRESS Todos Exc. PBV 8600 #	
T	92-99	<b>GMC SUBURBAN 1/2 TON, C15 / C1500</b> Todos	
T	92-99	SUBURBAN 1/2 TON, K15 / K1500 Todos	
T	92-99	SUBURBAN 3/4 TON, C25 / C2500 Todos	
T	92-99	SUBURBAN 3/4 TON, K25 / K2500 Todos	
T	96-11	VAN 1/2 TON, G / SAVANNA Todos	
T	97-02	VAN 1 TON, G / SAVANNA Todos	
T	96-02	VAN 3/4 TON, G / SAVANNA Todos Exc. PBV 8600 #	
T	92-99	YUKON Todos	
T	99	YUKON Denali, 4x4	
<b>49232</b>	B	<b>140719,141099</b>	
T	95-01	<b>FORD EXPLORER</b> Todos Exc. Suspensión Electrónica Ajustable	
T	01-05	EXPLORER SPORT TRAC Todos	
T	97-01	<b>MERCURY MOUNTAINEER</b> Todos Exc. Suspensión Electrónica Ajustable	
<b>49233</b>	B	<b>141099</b>	
T	95-03	<b>FORD WINDSTAR</b> Coil (RearSpringType)	
<b>49235</b>	A	<b>141099</b>	
T	02-13	<b>CADILLAC ESCALADE AWD</b>	
T	02-13	<b>CHEVROLET AVALANCHE 1500 4x4</b>	
T	02-06	AVALANCHE 2500 4x4	
T	99-18	PICKUP 1/2 TON, SILVERADO 1500 4x2 Tracción trasera Exc. Suspensión Electrónica Ajustable	
T	07	SILVERADO 1500 CLASSIC 4x2 Tracción trasera Exc. Suspensión Electrónica Ajustable	
T	00-11	SUBURBAN 1/2 TON, 1500 4x4	
T	00-11	SUBURBAN 3/4 TON, 2500 4x4	
T	00-11	TAHOE 4x4	
T	94-01	<b>DODGE PICKUP 1/2 TON, RAM 1500</b> Todos	
T	94-02	PICKUP 1 TON, RAM 3500 4x2 Tracción trasera Exc. Eje Delantero Rígido	
T	94-02	PICKUP 3/4 TON, RAM 2500 4x4, GAS Exc. PBV 8600 #	
T	94-02	PICKUP 3/4 TON, RAM 2500 4x2 Tracción trasera	
T	95-96	PICKUP 3/4 TON, RAM 2500 4x4, CNG Exc. PBV 8600 #	
T	99-18	<b>GMC SIERRA 1500 4x2</b> Tracción trasera Exc. Suspensión Electrónica Ajustable	
T	00-11	YUKON 4x4	
T	00-11	YUKON XL 1/2 TON 4x4	
T	00-11	YUKON XL 3/4 TON 4x4	
<b>49237</b>	A	<b>142700,141099</b>	
T	97-04	<b>FORD LOBO</b> PICK UP	
T	04	PICKUP 1/2 TON, F-150 4x2 Tracción trasera	
T	00-03	PICKUP 1/2 TON, F-150 Harley-Davidson Edition, 4x2 Tracción trasera	
T	99-03	PICKUP 1/2 TON, F-150 Lariat, 4x2 Tracción trasera	

Amort.	POP	No. Alternativo	Montaje Accesorio
Pos.	Año	Aplicación	
<b>49237</b>	A (cont)	<b>142700,141099</b>	
T	99-03	PICKUP 1/2 TON, F-150 XL, 4x2	Tracción trasera
T	99-03	PICKUP 1/2 TON, F-150 XLT, 4x2	Tracción trasera
T	00	PICKUP 1/2 TON, F-150 Base, 4x2	Tracción trasera
T	97-98	PICKUP 1/2 TON, F-150 4x2	Tracción trasera
T	97-99	PICKUP 3/4 TON, F-250 / SUPERDUTY 4x2	Tracción trasera Hasta PBV 8500#
<b>49241</b>	X	<b>141099</b>	
T	97	FORD PICKUP 3/4 TON, F-250 / SUPERDUTY 4x4 PBV arriba de 8500#	
T	87-96	PICKUP 3/4 TON, F-250 / SUPERDUTY 4x4	
<b>49309</b>	X	<b>140523,141099</b>	
T	69-72	NISSAN 521 PICKUP Todos	
T	72-79	620 PICKUP Todos	
T	82-86	720 PICKUP 4x2	Tracción trasera
T	80-81	720 PICKUP Todos	
<b>49310</b>	D	<b>140788,141099</b>	
T	79-82	DODGE D50 4x2	Tracción trasera
T	87-93	PICKUP, RAM 50 4x2	Tracción trasera
T	83-86	PICKUP, RAM 50 Todos	
T	55	FORD F SERIES Todos F-100	
T	68	INTERNATIONAL 908C Todos	
T	68	1000C Todos	
T	68	1100C Todos Exc. Travelette c/ base de rueda de 166"	
T	68	1200C Todos Exc. Travelette c/ base de rueda de 166"	
T	68	1300C Todos Exc. Travelette c/ base de rueda de 166"	
T	68-72	M1100 / M1200 Todos	
T	69	M1400 Todos	
T	72-83	JEEP CJ5 Todos Exc. Kit de Levantamiento	
T	66-71	CJ5 Todos	
T	72-75	CJ6 Todos Exc. Kit de Levantamiento	
T	66-71	CJ6 Todos	
T	76-86	CJ7 Todos Exc. Kit de Levantamiento	
T	66-74	DJ5 Todos Exc. Kit de Levantamiento	
T	66-68	DJ6 Todos	
T	57-60	FC150 Todos	
T	63-65	FC170 Todos	
T	64-66	GLADIATOR Todos	
T	63	GLADIATOR Todos Suspensión Delantera Independiente	
T	70-71	JEEPSTER Todos	
T	81-85	SCRAMBLER / CJ8 Todos	
T	61-67	UNIVERSAL Todos	
T	86-87	MAZDA B2000 4x2	Tracción trasera
T	87-93	B2200 4x2	Tracción trasera
T	87-93	B2600 4x2	Tracción trasera
T	95-96	MITSUBISHI MIGHTY MAX Todos	
T	83-94	MIGHTY MAX 4x2	Tracción trasera
T	87-90	VAN Todos	
T	98-04	NISSAN FRONTIER 4x2	Tracción trasera Exc. Desert Runner
T	87-94	PICKUP 4x2	Tracción trasera
T	65-93	PICKUP	
T	86	PICKUP 4x2	Tracción trasera Fabricado desde 8/86
T	79-82	PLYMOUTH ARROW PICKUP Todos	
T	69-74	TOYOTA LAND CRUISER Todos	Exc. Wagon
T	67-68	LAND CRUISER Todos	
T	85-95	PICKUP 4x2	Tracción trasera Exc. 1 Ton
T	84	PICKUP 4x2	Tracción trasera
T	84-88	VAN Leaf (RearSpringType)	
T	88	VAN WAGON Todos	
<b>49311</b>	C	<b>141099</b>	
T	81-82	CHEVROLET LUV PICKUP Todos	
T	89-94	ISUZU AMIGO Todos	
T	81-95	PICKUP Todos	
T	84-86	TROOPER Todos	
T	83-89	MITSUBISHI MONTERO Todos	
T	97-99	MONTERO SPORT Todos	
T	82-86	NISSAN 720 PICKUP 4x4	
T	00-04	FRONTIER Crew Cab Pickup, 4x2	Tracción trasera con Desert Runner
T	98-04	FRONTIER 4x4	

Amort.	POP	No. Alternativo	Montaje Accesorio
Pos.	Año	Aplicación	
<b>49311</b>	C (cont)	<b>141099</b>	
T	98-99	FRONTIER 4x2	Tracción trasera Crew Cab con Desert Runner
T	87-95	PATHFINDER Todos Exc.	Suspensión Electrónica Ajustable
T	65-94	PICKUP	
T	76-87	TOYOTA LAND CRUISER Todos	
T	75	LAND CRUISER Todos	Fab. desde 1/75
T	69-74	LAND CRUISER Todos	Wagon
T	85-92	PICKUP 4x2	Tracción trasera 1 Ton
T	80-83	PICKUP 4x4	Exc. Kit de Levantamiento
<b>49388</b>	C	<b>140921,141099</b>	
T	90-95	TOYOTA 4RUNNER Todos	
<b>Asiento de Resorte Ultra</b>			
<b>G51077</b>	C	<b>142467</b>	
D	96-02	TOYOTA 4RUNNER Todos	
D	98-04	TACOMA Pre Runner	
D	95-04	TACOMA 4x4	
<b>G51703</b>	C		
D	04-08	FORD LOBO PICK UP	
D	05-08	PICKUP 1/2 TON, F-150 4x2	Tracción trasera
D	04	PICKUP 1/2 TON, F-150 Lariat, 4x2	Tracción trasera
D	04	PICKUP 1/2 TON, F-150 STX, 4x2	Tracción trasera
D	04	PICKUP 1/2 TON, F-150 XL, 4x2	Tracción trasera
D	04	PICKUP 1/2 TON, F-150 XLT, 4x2	Tracción trasera
D	06-08	LINCOLN MARK LT 4x2	Tracción trasera
<b>G51704</b>	B		
D	04-08	FORD LOBO PICK UP	
D	04-08	PICKUP 1/2 TON, F-150 4x4	
D	06-08	LINCOLN MARK LT 4x4	
<b>G51715</b>	A		
D	04-10	INFINITI QX56 Todos	
D	05-15	NISSAN ARMADA Todos	Exc. Sistema de Autonivelación
D	04-15	TITAN Todos	
<b>G51719</b>	C		
D	03-06	FORD EXPEDITION 4x2	Tracción trasera
D	03-06	LINCOLN NAVIGATOR 4x2	Tracción trasera
<b>G51720</b>	X		
D	03-06	FORD EXPEDITION 4x4	
D	03-06	LINCOLN NAVIGATOR 4x4	Exc. Suspensión neumática
<b>G51723</b>	C		
D	04-05	FORD EXPLORER Eddie Bauer	Exc. Todos los Modelos Sport y Sport Trac
D	04-05	EXPLORER Limited	Exc. Todos los Modelos Sport y Sport Trac
D	04-05	MERCURY MOUNTAINEER	Todos
<b>G51728</b>	C		
D	07-11	DODGE NITRO Todos	
D	02-12	JEEP LIBERTY Todos	
<b>G51729</b>	C		
T	03-06	FORD EXPEDITION Todos	
T	03-06	LINCOLN NAVIGATOR Todos	Exc. Suspensión Neumática
<b>G51731</b>	C		
T	98-09	VOLKSWAGEN POINTER PICK UP	
<b>G51739</b>	B		
D	13-16	TOYOTA 4RUNNER Todos	
D	12	4RUNNER Todos	Exc. Suspensión X-REAS; Exc. Modelo Deportivos
D	10-11	4RUNNER Trail	Exc. Suspensión X-REAS
D	03-11	4RUNNER Limited	Exc. Suspensión X-REAS
D	03-11	4RUNNER SR5	Exc. Suspensión X-REAS
D	07-12	FJ CRUISER Todos	
D	14-16	TACOMA 4x4	Exc. Off Road
D	05-13	TACOMA 4x4	
D	05-13	TACOMA Pre Runner	

Amort.	POP	No. Alternativo	Montaje Accesorio
Pos.	Año	Aplicación	
<b>G51758</b>	C		
D	06-08	DODGE PICKUP 1/2 TON, RAM	1500 4x4 Exc. Mega Cab
<b>G51766</b>	C		
D	17-19	NISSAN FRONTIER	Todos
D	13-16	FRONTIER PRO-4X	
D	11-16	FRONTIER S	
D	11-16	FRONTIER SV	
D	16	FRONTIER SL	
D	13-15	FRONTIER LE	
D	05-15	FRONTIER XE	
D	15	FRONTIER SL	Exc. Nismo Off-Road
D	13-14	FRONTIER SL	
D	12	FRONTIER LE	Fab. hasta 12/12
D	12	FRONTIER PRO-4X	Fab. hasta 12/12
D	12	FRONTIER SL	Fab. hasta 12/12
D	09-11	FRONTIER PRO-4X	
D	05-11	FRONTIER LE	
D	11	FRONTIER SL	
D	05-10	FRONTIER SE	
<b>G51815</b>	B		
D	05-09	DODGE DAKOTA	Todos
D	06-09	MITSUBISHI RAIDER	Todos
<b>G51836</b>	C		
D	03-05	LINCOLN AVIATOR	Todos
<b>G51837</b>	B		
T	03-05	LINCOLN AVIATOR	Todos
<b>G51842</b>	C	<b>141716</b>	
T	07-10	JEEP COMPASS	Todos
T	07-10	PATRIOT	Todos
<b>G51850</b>	C		
D	04-12	CHEVROLET COLORADO 4x2	Tracción trasera, Coil (FrontSpringType) Exc. Paquete Z71 Off Road
D	04-11	GMC CANYON 4x2	Tracción trasera, Coil (FrontSpringType) Exc. Paquete Z71 Off Road
D	06	ISUZU I-280 4x2	Tracción trasera Exc. Paquete Z71 Off Road
D	07-08	I-290 4x2	Tracción trasera Exc. Paquete Z71 Off Road
D	08	I-370 4x2	Tracción trasera, Coil (FrontSpringType) Exc. Paquete Z71 Off Road
D	08	I-370 4x2	Tracción trasera, Coil (FrontSpringType) Exc. Z71 Off Road Package
D	07	I-370 4x2	Tracción trasera
<b>G51853</b>	D		
D	10-15	TOYOTA TACOMA Pre Runner, 4x2	Tracción trasera Izquierdo
D	05-15	TACOMA Base, 4x2	Tracción trasera Izquierdo
D	05-09	TACOMA X-Runner	Izquierdo
<b>G51854</b>	D		
D	10-15	TOYOTA TACOMA Pre Runner, 4x2	Tracción trasera Derecho
D	05-15	TACOMA Base, 4x2	Tracción trasera Derecho
D	05-09	TACOMA X-Runner	Derecho
<b>G51855</b>	B		
D	13-17	TOYOTA TUNDRA	Todos w/Off Road Package
D	07-12	TUNDRA	Todos
<b>G51856</b>	C		
D	09-10	DODGE PICKUP 1/2 TON, RAM	1500 4x4
D	11-14	RAM 1500	
D	11-15	RAM 1500 4x4	
<b>G51860</b>	C		
D	07-13	FORD EXPEDITION	Coil (RearSpringType) Exc. Suspensión de Aire
D	07-13	LINCOLN NAVIGATOR	Todos
<b>G51861</b>	C		
T	07-16	FORD EXPEDITION	Coil (RearSpringType) Exc. Suspensión de Aire
T	07-16	LINCOLN NAVIGATOR	Todos
<b>G51864</b>	B		
D	09-13	FORD LOBO PICK UP	
D	09-13	PICKUP 1/2 TON, F-150 4x4	

Lista numérica

Lista numérica

Amort.	POP	No. Alternativo	Montaje Accesorio
Pos.	Año	Aplicación	
<b>G51864</b>	B (cont)		
D	09-12	<b>LINCOLN MARK LT</b>	
<b>G51865</b>	B		
D	09-13	<b>FORD LOBO PICK UP</b>	
D	09-13	<b>PICKUP 1/2 TON, F-150 4x2 Tracción trasera</b>	
D	09-12	<b>LINCOLN MARK LT</b>	
<b>G51869</b>	D		
D	01-07	<b>TOYOTA SEQUOIA Todos</b>	
D	00-06	<b>TUNDRA Todos</b>	
<b>G51870</b>	C		
D	07-13	<b>CHEVROLET CHEYENNE</b>	
D	08-13	<b>PICKUP 1/2 TON, SILVERADO 1500 Todos Exc. Suspensión Electrónica Ajustable</b>	
D	07	<b>PICKUP 1/2 TON, SILVERADO 1500 Base Exc. Suspensión Electrónica Ajustable</b>	
D	07	<b>PICKUP 1/2 TON, SILVERADO 1500 LT Exc. Suspensión Electrónica Ajustable</b>	
D	07	<b>PICKUP 1/2 TON, SILVERADO 1500 LTZ Exc. Suspensión Electrónica Ajustable</b>	
D	07	<b>PICKUP 1/2 TON, SILVERADO 1500 WT Exc. Suspensión Electrónica Ajustable</b>	
D	08-13	<b>GMC SIERRA 1500 Todos Exc. Suspensión Electrónica Ajustable</b>	
D	07	<b>SIERRA 1500 SLE Exc. Suspensión Electrónica Ajustable</b>	
D	07	<b>SIERRA 1500 SLT Exc. Suspensión Electrónica Ajustable</b>	
D	07	<b>SIERRA 1500 WT Exc. Suspensión Electrónica Ajustable</b>	
<b>G51880</b>	C		
T	06-14	<b>HONDA RIDGELINE Todos</b>	
<b>G51891</b>	C		
D	07-13	<b>CADILLAC ESCALADE Todos Exc. Control de Manejo Electrónico</b>	
D	07-13	<b>ESCALADE ESV Todos Exc. Control de Manejo Electrónico</b>	
D	07-13	<b>ESCALADE EXT Todos Exc. Control de Manejo Electrónico</b>	
D	11-13	<b>CHEVROLET AVALANCHE 1500 Todos Exc. Suspensión Z55 o ZW7</b>	
D	07-14	<b>SUBURBAN 1/2 TON, 1500 Todos Exc. Suspensión Z55 o ZW7</b>	
D	07-14	<b>TAHOE Todos Exc. Suspensión Z55 o ZW7</b>	
D	07-14	<b>GMC YUKON Todos Exc. Suspensión Z55 o ZW7</b>	
D	07-14	<b>YUKON XL 1/2 TON Todos Exc. Suspensión Z55 o ZW7</b>	
<b>G51894</b>	B		
D	06-15	<b>TOYOTA HILUX</b>	
<b>G51937</b>	B		
D	08-11	<b>TOYOTA SEQUOIA</b>	
D	17	<b>SEQUOIA Todos Exc. Suspensión de Aire</b>	
D	08-16	<b>SEQUOIA Todos</b>	
<b>G51949</b>	C		
D	14-15	<b>CHEVROLET CHEYENNE 1500 Todos</b>	
D	14-15	<b>PICKUP 1/2 TON, SILVERADO 1500 Todos</b>	
D	14-15	<b>GMC SIERRA 1500 Todos</b>	
<b>G51980</b>	N		
T	11-17	<b>FORD EXPLORER Todos</b>	
<b>Struts Ultra</b>			
<b>G35098</b>	A		
D	94-12	<b>CHEVROLET C2</b>	
D	98-06	<b>CHEVY PICK UP</b>	
<b>G52025</b>	C		
D	05-07	<b>BUICK TERRAZA Todos Exc. Suspensión con Nivelación Neumática</b>	
D	05-09	<b>CHEVROLET UPLANDER Todos Exc. Suspensión con Nivelación Neumática</b>	
D	05-09	<b>PONTIAC MONTANA SV6 Exc. Suspensión Autonivelable</b>	
D	05-07	<b>SATURN RELAY Todos Exc. Suspensión con Nivelación Neumática</b>	

Amort.	POP	No. Alternativo	Montaje Accesorio
Pos.	Año	Aplicación	
<b>G52040</b>	B		
D	06-09	<b>RENAULT KANGOO</b>	
<b>G52081</b>	C	141682	
D	07-10	<b>JEEP COMPASS Todos Izquierdo</b>	
D	07-10	<b>PATRIOT Todos Izquierdo</b>	
<b>G52082</b>	C	141682	
D	07-10	<b>JEEP COMPASS Todos Derecho</b>	
D	07-10	<b>PATRIOT Todos Derecho</b>	
<b>G52150</b>	B		
D	06-14	<b>HONDA RIDGELINE Todos Izquierdo</b>	
<b>G52151</b>	C		
D	06-14	<b>HONDA RIDGELINE Todos Derecho</b>	
<b>G52205</b>	D		
D	07-10	<b>FORD EXPLORER SPORT TRAC Todos</b>	
<b>G52206</b>	B		
T	07-10	<b>FORD EXPLORER SPORT TRAC Todos</b>	
<b>G52217</b>	B		
D	05-09	<b>VOLKSWAGEN CROSSFOX</b>	
D	10-12	<b>SAVEIRO</b>	
<b>G52220</b>	C		
D	10-11	<b>FORD TRANSIT</b>	
<b>G52225</b>	B		
D	04-11	<b>CHEVROLET TORNADO</b>	
<b>G52226</b>	B		
D	04-11	<b>CHEVROLET TORNADO</b>	
<b>G52341</b>	A		
D	07-12	<b>MERCEDES-BENZ SPRINTER 415 &amp; 515</b>	
D	08-13	<b>VOLKSWAGEN CRAFTER VAN</b>	
<b>G52342</b>	A		
D	05-12	<b>VOLKSWAGEN EUROVAN</b>	
D	10-13	<b>TRANSPORTER Todos</b>	
<b>G52348</b>	N		
D	03-10	<b>PORSCHE CAYENNE</b>	
D	04-09	<b>VOLKSWAGEN TOUTAREG</b>	
D	04-09	<b>TOUTAREG Todos Izquierdo</b>	
<b>G52349</b>	N		
D	03-10	<b>PORSCHE CAYENNE</b>	
D	04-09	<b>VOLKSWAGEN TOUTAREG</b>	
D	04-09	<b>TOUTAREG Todos Derecho</b>	
<b>G52369</b>	N		
D	10-13	<b>FORD TRANSIT CONNECT Todos Izquierdo</b>	
<b>G52370</b>	N		
D	10-13	<b>FORD TRANSIT CONNECT Todos Derecho</b>	
<b>G52420</b>	FF		
D	13	<b>FORD ESCAPE Todos Izquierdo</b>	
<b>G52421</b>	FF		
D	13	<b>FORD ESCAPE Todos Derecho</b>	
<b>G52459</b>	D		
D	12-13	<b>DODGE H100 GAS Izquierdo</b>	
D	11	<b>H100 Todos Izquierdo Gas</b>	
D	08-09	<b>H100 Todos Izquierdo Gas</b>	
D	10	<b>H100 TRUCK Truck Izquierdo Gas</b>	
D	10	<b>H100 VAN Van Izquierdo Gas</b>	
<b>G52460</b>	D		
D	12-13	<b>DODGE H100 GAS Derecho</b>	
D	11	<b>H100 Todos Derecho Gas</b>	
D	08-09	<b>H100 Todos Derecho Gas</b>	
D	10	<b>H100 TRUCK Truck Derecho Gas</b>	
D	10	<b>H100 VAN Van Derecho Gas</b>	
<b>G52585</b>	N		
D	08-14	<b>SEAT IBIZA</b>	
D	13-15	<b>TOLEDO</b>	
<b>G52591</b>	N		
D	15-17	<b>CHEVROLET CITY EXPRESS Todos Izquierdo</b>	
D	13-19	<b>NISSAN NV200 Todos Izquierdo</b>	
<b>G52592</b>	N		
D	15-17	<b>CHEVROLET CITY EXPRESS Todos Derecho</b>	

Amort.	POP	No. Alternativo	Montaje Accesorio
Pos.	Año	Aplicación	
<b>G52592</b>	N (cont)		
D	13-19	<b>NISSAN NV200 Todos Derecho</b>	
<b>G55685</b>	C	141309	
D	94-03	<b>FORD WINDSTAR</b>	
D	95-03	<b>WINDSTAR Todos</b>	
<b>G55992</b>	X	141296	
D	90-96	<b>CHEVROLET LUMINA APV Todos</b>	
D	90-96	<b>OLDSMOBILE SILHOUETTE Todos</b>	
D	90-96	<b>PONTIAC TRANS SPORT Todos</b>	
<b>G56547</b>	X	141309	
D	99-03	<b>LEXUS RX300 Todos Derecho</b>	
<b>G56548</b>	X		
D	99-03	<b>LEXUS RX300 Todos Izquierdo</b>	
<b>G56553</b>	B	141309	
T	99-03	<b>LEXUS RX300 4x2 Tracción delantera Derecho</b>	
<b>G56554</b>	B	141309	
T	99-03	<b>LEXUS RX300 4x2 Tracción delantera Izquierdo</b>	
<b>G56715</b>	X	141977	
D	95-98	<b>MAZDA MPV 4x4</b>	
D	89-94	<b>MPV 4x4 Exc. Sistema de Autonivelación NIVOMAT</b>	
<b>G56778</b>	C	143172	
D	03-06	<b>DODGE SPRINTER 2500 Todos</b>	
D	03-06	<b>SPRINTER 3500 Todos</b>	
D	04-06	<b>MERCEDES-BENZ SPRINTER Todos</b>	
<b>G56807</b>	A	141727	
D	06-10	<b>JEEP COMMANDER Todos</b>	
D	05-10	<b>GRAND CHEROKEE Todos</b>	
<b>G56819</b>	C		
D	05-09	<b>HYUNDAI TUCSON Todos Izquierdo</b>	
D	05-10	<b>KIA SPORTAGE Todos Izquierdo</b>	
<b>G56820</b>	B		
D	05-09	<b>HYUNDAI TUCSON Todos Derecho</b>	
D	05-10	<b>KIA SPORTAGE Todos Derecho</b>	
<b>G56838</b>	B	141727	
D	06-10	<b>FORD EXPLORER Todos</b>	
D	06-10	<b>MERCURY MOUNTAINEER Todos</b>	
<b>G56839</b>	B	141727	
T	06-10	<b>FORD EXPLORER Todos</b>	
T	06-10	<b>MERCURY MOUNTAINEER Todos</b>	
<b>Ultra ReadyMount</b>			
<b>G57000</b>	A		
D	12-13	<b>CHEVROLET CHEYENNE 4x4</b>	
D	07-18	<b>PICKUP 1/2 TON, SILVERADO 1500 4x4 Exc. Control de Manejo Electrónico</b>	
D	07-18	<b>PICKUP 1/2 TON, SILVERADO 1500 Crew Cab Pickup, 4x2 Tracción trasera Exc. Control de Manejo Electrónico</b>	
D	07-18	<b>PICKUP 1/2 TON, SILVERADO 1500 Extended Cab Pickup, 4x2 Tracción trasera Exc. Control de Manejo Electrónico</b>	
D	07-18	<b>GMC SIERRA 1500 4x4 Exc. Control de Manejo Electrónico</b>	
D	07-18	<b>SIERRA 1500 Crew Cab Pickup, 4x2 Tracción trasera Exc. Control de Manejo Electrónico</b>	
D	07-18	<b>SIERRA 1500 Extended Cab Pickup, 4x2 Tracción trasera Exc. Control de Manejo Electrónico</b>	
<b>Amortiguadores LTV</b>			
<b>58183</b>	C		
D	81-93	<b>DODGE PICKUP 1/2 TON, W100 SERIES Todos Exc. Kit de Levantamiento</b>	
D	61-80	<b>PICKUP 1/2 TON, W100 SERIES Todos</b>	
D	81-93	<b>PICKUP 1 TON, W300 SERIES Todos Exc. Suspensión Quad y Kit de Levantamiento</b>	
D	61-80	<b>PICKUP 1 TON, W300 SERIES Todos</b>	
T	61-71	<b>PICKUP 1 TON, W300 SERIES Todos</b>	



Lista numérica

Amort.	POP	No. Alternativo	Montaje Accesorio
Pos.	Año	Aplicación	
<b>58183</b>	C	(cont)	
D	90-93	PICKUP 3/4 TON, W200 SERIES Extended Cab Pickup Exc. Kit de Levantamiento	
D	88-93	PICKUP 3/4 TON, W200 SERIES Cab & Chassis Exc. Kit de Levantamiento	
D	81-93	PICKUP 3/4 TON, W200 SERIES Standard Cab Pickup Exc. Kit de Levantamiento	
D	86	PICKUP 3/4 TON, W200 SERIES Cab & Chassis Exc. Kit de Levantamiento	
D	81-83	PICKUP 3/4 TON, W200 SERIES Cab & Chassis Exc. Kit de Levantamiento	
D	81-82	PICKUP 3/4 TON, W200 SERIES Extended Cab Pickup Exc. Kit de Levantamiento	
D	69-80	PICKUP 3/4 TON, W200 SERIES Todos	
D	61-67	PICKUP 3/4 TON, W200 SERIES Todos	
D	75-93	RAMCHARGER 4x4	
D	74	RAMCHARGER Todos	
D	75-81	PLYMOUTH TRAILDUSTER 4x4	
D	74	TRAILDUSTER Todos	
<b>58347</b>	X		
D	87-91	CHEVROLET BLAZER 4x4 Automóvil Grande; Exc. Suspensión Quad y Kit de Levantamiento	
D	75-86	BLAZER 4x4 Exc. Suspensión Quad y Kit de Levantamiento	
D	73-74	BLAZER Todos	
D	69-71	BLAZER Todos	
D	81-86	PICKUP 1/2 TON, K10 Todos Suspensión Estándar; Exc. Kit de Levantamiento	
D	69-80	PICKUP 1/2 TON, K10 Todos Exc. Kit de Levantamiento	
D	87	PICKUP 1/2 TON, V10 Todos Exc. Suspensión Quad y Kit de Levantamiento	
D	81-86	PICKUP 3/4 TON, K20 Todos Suspensión Estándar; Exc. Kit de Levantamiento	
D	69-80	PICKUP 3/4 TON, K20 Todos Exc. Kit de Levantamiento	
D	87	PICKUP 3/4 TON, V20 Todos Exc. Suspensión Quad y Kit de Levantamiento	
D	81-86	SUBURBAN 1/2 TON, K10 Todos Suspensión Estándar; Exc. Kit de Levantamiento	
D	69-80	SUBURBAN 1/2 TON, K10 Todos Exc. Kit de Levantamiento	
D	81-86	SUBURBAN 3/4 TON, K20 Todos Suspensión Estándar; Exc. Kit de Levantamiento	
D	69-80	SUBURBAN 3/4 TON, K20 Todos Exc. Kit de Levantamiento	
D	87-88	SUBURBAN 3/4 TON, V20 Todos Exc. Suspensión Quad y Kit de Levantamiento	
D	89-91	SUBURBAN 3/4 TON, V2500 Todos Exc. Suspensión Quad y Kit de Levantamiento	
D	70-91	GMC JIMMY 4x4 Exc. Suspensión Quad y Kit de Levantamiento	
D	69-86	PICKUP 1/2 TON, K15 / K1500 Todos Exc. Suspensión Quad y Kit de Levantamiento	
D	87	PICKUP 1/2 TON, V1500 Todos Exc. Suspensión Quad y Kit de Levantamiento	
D	69-86	PICKUP 3/4 TON, K25 / K2500 Todos Exc. Suspensión Quad y Kit de Levantamiento	
D	87	PICKUP 3/4 TON, V2500 Todos Exc. Suspensión Quad y Kit de Levantamiento	
D	69-86	SUBURBAN 1/2 TON, K15 / K1500 Todos Exc. Suspensión Quad y Kit de Levantamiento	
D	87-91	SUBURBAN 1/2 TON, V1500 Todos Exc. Suspensión Quad y Kit de Levantamiento	
D	69-86	SUBURBAN 3/4 TON, K25 / K2500 Todos Exc. Suspensión Quad y Kit de Levantamiento	
D	87-91	SUBURBAN 3/4 TON, V2500 Todos Exc. Suspensión Quad y Kit de Levantamiento	

Amortiguadores LTV

Amort.	POP	No. Alternativo	Montaje Accesorio
Pos.	Año	Aplicación	
<b>58349</b>	W		140357
T	87-91	CHEVROLET BLAZER Todos Automóvil Grande; Exc. Suspensión Quad y Kit de Levantamiento	
T	73-86	BLAZER Todos Exc. Kit de Levantamiento	
T	73-86	PICKUP 1/2 TON, C10 Todos	
T	81-86	PICKUP 1/2 TON, K10 Todos Suspensión Estándar; Exc. Kit de Levantamiento	
T	73-80	PICKUP 1/2 TON, K10 Todos Exc. Kit de Levantamiento	
T	87	PICKUP 1/2 TON, R10 Todos	
T	87	PICKUP 1/2 TON, V10 Todos Exc. Suspensión Quad y Kit de Levantamiento	
T	75-86	PICKUP 3/4 TON, C20 Standard Cab Pickup	
T	73-74	PICKUP 3/4 TON, C20 Todos Standard Cab Pickup	
T	81-86	PICKUP 3/4 TON, K20 Todos Suspensión Estándar; Exc. Kit de Levantamiento	
T	73-80	PICKUP 3/4 TON, K20 Todos Exc. Kit de Levantamiento	
T	87	PICKUP 3/4 TON, R20 Standard Cab Pickup	
T	87	PICKUP 3/4 TON, V20 Todos Exc. Suspensión Quad y Kit de Levantamiento	
T	73-86	SUBURBAN 1/2 TON, C10 Todos	
T	81-86	SUBURBAN 1/2 TON, K10 Todos Suspensión Estándar; Exc. Kit de Levantamiento	
T	73-80	SUBURBAN 1/2 TON, K10 Todos Exc. Kit de Levantamiento	
T	87-88	SUBURBAN 1/2 TON, R10 Todos	
T	89-91	SUBURBAN 1/2 TON, R1500 Todos	
T	87-88	SUBURBAN 1/2 TON, V10 Todos Exc. Suspensión Quad y Kit de Levantamiento	
T	89-91	SUBURBAN 1/2 TON, V1500 Todos Exc. Suspensión Quad y Kit de Levantamiento	
T	73-86	SUBURBAN 3/4 TON, C20 Todos	
T	81-86	SUBURBAN 3/4 TON, K20 Todos Suspensión Estándar; Exc. Kit de Levantamiento	
T	73-80	SUBURBAN 3/4 TON, K20 Todos Exc. Kit de Levantamiento	
T	87-88	SUBURBAN 3/4 TON, R20 Todos	
T	89-91	SUBURBAN 3/4 TON, R2500 Todos	
T	87-88	SUBURBAN 3/4 TON, V20 Todos Exc. Suspensión Quad y Kit de Levantamiento	
T	89-91	SUBURBAN 3/4 TON, V2500 Todos Exc. Suspensión Quad y Kit de Levantamiento	
T	73	VAN 1/2 TON, P SERIES Todos	
T	73-78	VAN 3/4 TON, P SERIES Todos	
T	73-91	GMC JIMMY Todos Exc. Suspensión Quad y Kit de Levantamiento	
T	73-86	PICKUP 1/2 TON, C15 / C1500 Todos	
T	73-86	PICKUP 1/2 TON, K15 / K1500 Todos Exc. Suspensión Quad y Kit de Levantamiento	
T	87	PICKUP 1/2 TON, R1500 Todos	
T	87	PICKUP 1/2 TON, V1500 Todos Exc. Kit de Levantamiento	
T	75-86	PICKUP 3/4 TON, C25 / C2500 Cab & Chassis	
T	75-86	PICKUP 3/4 TON, C25 / C2500 Standard Cab Pickup	
T	73-74	PICKUP 3/4 TON, C25 / C2500 Todos Exc. Crew Cab y Bonus Cab	
T	73-86	PICKUP 3/4 TON, K25 / K2500 Todos Exc. Suspensión Quad y Kit de Levantamiento	
T	88-89	PICKUP 3/4 TON, R2500 Todos Exc. Crew Cab y Bonus Cab	
T	87	PICKUP 3/4 TON, R2500 Cab & Chassis Exc. Crew Cab y Bonus Cab	
T	87	PICKUP 3/4 TON, R2500 Standard Cab Pickup Exc. Crew Cab y Bonus Cab	
T	87	PICKUP 3/4 TON, V2500 Todos Exc. Kit de Levantamiento	
T	73-86	SUBURBAN 1/2 TON, C15 / C1500 Todos	
T	73-86	SUBURBAN 1/2 TON, K15 / K1500 Todos Exc. Suspensión Quad y Kit de Levantamiento	

Lista numérica

Amort.	POP	No. Alternativo	Montaje Accesorio
Pos.	Año	Aplicación	
<b>58349</b>	W	(cont)	140357
T	87-91	SUBURBAN 1/2 TON, R1500 Todos	
T	87-91	SUBURBAN 1/2 TON, V1500 Todos Exc. Kit de Levantamiento	
T	73-86	SUBURBAN 3/4 TON, C25 / C2500 Todos	
T	73-86	SUBURBAN 3/4 TON, K25 / K2500 Todos Exc. Suspensión Quad y Kit de Levantamiento	
T	87-91	SUBURBAN 3/4 TON, R2500 Todos	
T	87-91	SUBURBAN 3/4 TON, V2500 Todos Exc. Kit de Levantamiento	
T	73	VAN 1/2 TON, P SERIES Todos	
T	73-78	VAN 3/4 TON, P SERIES Todos	
<b>58350</b>	X		140126
T	66	FORD BRONCO Todos Toda la serie #830000	
T	75-79	PICKUP 1/2 TON, F-100 4x2 Tracción trasera	
T	75-79	PICKUP 1/2 TON, F-150 4x2 Tracción trasera	
T	75-79	PICKUP 1 TON, F-350 / SUPERDUTY Extended Cab Pickup, 4x2 Tracción trasera	
T	75-79	PICKUP 3/4 TON, F-250 / SUPERDUTY Cab & Chassis, 4x2 Tracción trasera	
T	75-79	PICKUP 3/4 TON, F-250 / SUPERDUTY Standard Cab Pickup, 4x2 Tracción trasera	
T	70-74	PICKUP 3/4 TON, F-250 / SUPERDUTY Standard Cab Pickup 4x2 Tracción trasera	
T	75-91	VAN 1/2 TON, ECONOLINE / CLUB WAGON Todos	
D	71-80	INTERNATIONAL SCOUT II Todos	
<b>58353</b>	X		
T	72-93	DODGE PICKUP 1/2 TON, D100 SERIES Todos	
T	72-93	PICKUP 1 TON, D300 SERIES Todos	
T	72-93	PICKUP 3/4 TON, D200 SERIES Todos	
T	76-93	RAMCHARGER 4x2 Tracción trasera	
T	74-75	RAMCHARGER Todos	
T	75-81	PLYMOUTH TRAILDUSTER 4x2 Tracción trasera	
T	74	TRAILDUSTER Todos	
<b>58359</b>	C		140126
D	84-86	DODGE MINI RAM Todos	
D	72-93	PICKUP 1/2 TON, D100 SERIES Todos	
D	72-93	PICKUP 3/4 TON, D200 SERIES Todos Exc. Paquete HD	
D	75-93	RAMCHARGER 4x2 Tracción trasera	
D	99-03	VAN 1/2 TON, A / B SERIES / RAM 109.3 / 277.6 (WheelBase) Exc. PBV 7000#	
D	81-98	VAN 1/2 TON, A / B SERIES / RAM 109.6 / 278.4 (WheelBase) Exc. PBV 7000#	
D	71-80	VAN 1/2 TON, A / B SERIES / RAM Todos	
D	99-03	VAN 1 TON, A / B SERIES / RAM Todos	
D	71-98	VAN 1 TON, A / B SERIES / RAM Todos Exc. Eje Delantero 4000#	
D	71-03	VAN 3/4 TON, A / B SERIES / RAM Todos	
D	78-80	VAN, CB300 Todos Exc. Eje Delantero 4000#	
D	74-77	VAN, CB300 Todos Hasta PBV 8300#	
D	75-81	PLYMOUTH TRAILDUSTER 4x2 Tracción trasera	
D	74-83	VAN 1/2 TON, PB SERIES Todos	
D	74-83	VAN 1 TON, PB SERIES Todos Exc. Eje Delantero 4000#	
D	74-83	VAN 3/4 TON, PB SERIES Todos	
<b>58360</b>	D		140126
D	72-93	DODGE PICKUP 1 TON, D300 SERIES Todos	
D	82-93	PICKUP 3/4 TON, D200 SERIES Todos Paquete HD	
D	81	PICKUP 3/4 TON, D200 SERIES 165.0 / 419.1 (WheelBase) Paquete HD	
D	77-80	PICKUP 3/4 TON, D200 SERIES Todos Paquete HD	

Lista numérica

Amort.	POP	No. Alternativo	Montaje Accesorio
Pos.	Año	Aplicación	
<b>58360</b>	D	(cont)	140126
D	75-76	PICKUP 3/4 TON, D200 SERIES 165.0 / 419.1 (WheelBase) Paquete HD	
D	72-74	PICKUP 3/4 TON, D200 SERIES Todos Paquete HD	
D	71-93	VAN 1 TON, A / B SERIES / RAM Todos Con Eje Delantero 4000#	
D	74-80	VAN, CB300 Todos PBV arriba de 8300#	
D	74-83	PLYMOUTH VAN 1 TON, PB SERIES Todos Con Eje Delantero 4000#	
<b>58366</b>	C		
T	73-86	CHEVROLET PICKUP 1 TON, C30 Todos	
T	88-91	PICKUP 1 TON, C35/3500 Cab & Chassis Exc. Eje Rígido Delantero HD	
T	87-88	PICKUP 1 TON, R30 Todos	
T	89	PICKUP 1 TON, R3500 Standard Cab Pickup	
T	75-86	PICKUP 3/4 TON, C20 Crew Cab Pickup	
T	73-74	PICKUP 3/4 TON, C20 Todos Crew Cab Pickup	
T	88	PICKUP 3/4 TON, R20 Todos	
T	87	PICKUP 3/4 TON, R20 Crew Cab Pickup	
T	89	PICKUP 3/4 TON, R2500 Todos	
T	74-80	VAN 1/2 TON, P SERIES Todos	
T	73-99	VAN 1 TON, P SERIES Todos	
T	79-89	VAN 3/4 TON, P SERIES Todos	
T	88-91	GMC PICKUP 1 TON, C35/3500 Cab & Chassis Exc. Eje Rígido Delantero HD	
T	73-78	PICKUP 1 TON, C35/3500 Todos	
T	87-91	PICKUP 1 TON, R3500 Todos	
T	85-86	PICKUP 3/4 TON, C25 / C2500 Crew Cab Pickup	
T	75-83	PICKUP 3/4 TON, C25 / C2500 Crew Cab Pickup	
T	87-89	PICKUP 3/4 TON, R2500 Crew Cab Pickup	
T	74-80	VAN 1/2 TON, P SERIES Todos	
T	74-99	VAN 1 TON, P SERIES Todos	
T	73	VAN 1 TON, P SERIES Base Exc. Chasis Motorhome	
T	79-89	VAN 3/4 TON, P SERIES Todos	
<b>58377</b>	X		
T	78-79	FORD BRONCO Todos Exc. Kit de Levantamiento	
T	66-77	BRONCO Todos Desde Serie #830001; Exc. Kit de Levantamiento	
T	75-79	PICKUP 1 TON, F-350 / SUPERDUTY Standard Cab Pickup, 4x2 Tracción trasera	
T	75-79	PICKUP 3/4 TON, F-250 / SUPERDUTY Extended Cab Pickup, 4x2 Tracción trasera	
T	76-83	JEEP CHEROKEE Todos	
D	74-83	CHEROKEE Todos	
D	84-91	GRAND WAGONEER Todos	
T	84-91	GRAND WAGONEER Todos	
D	76-83	WAGONEER Todos	
D	74-83	WAGONEER Todos	
<b>58386</b>	C		140780
D	66-77	FORD BRONCO Todos Desde Serie #830001; Exc. Kit de Levantamiento	
D	75-79	PICKUP 1/2 TON, F-100 4x2 Tracción trasera	
D	75-79	PICKUP 1/2 TON, F-150 4x2 Tracción trasera	
D	75-79	PICKUP 1 TON, F-350 / SUPERDUTY 4x2 Tracción trasera	
D	75-79	PICKUP 3/4 TON, F-250 / SUPERDUTY 4x2 Tracción trasera	
D	77-91	VAN 1 TON, ECONOLINE / CLUB WAGON / SUPERDUTY Todos	
D	75-91	VAN 1 TON, ECONOLINE / CLUB WAGON / SUPERDUTY Todos Exc. Conversión Motorhome	
D	75-91	VAN 3/4 TON, ECONOLINE / CLUB WAGON / SUPERDUTY Todos	
<b>58387</b>	W		140126
T	76-79	FORD PICKUP 1/2 TON, F-150 4x4 Exc. Kit de Levantamiento	
T	75	PICKUP 1/2 TON, F-150 Todos 4x4; Exc. Kit de Levantamiento	
T	79	PICKUP 1 TON, F-350 / SUPERDUTY 4x4	

Amortiguadores LTV

Amort.	POP	No. Alternativo	Montaje Accesorio
Pos.	Año	Aplicación	
<b>58387</b>	W	(cont)	140126
T	77-79	PICKUP 3/4 TON, F-250 / SUPERDUTY Cab & Chassis, 4x4 Aplica para toda la serie No. Y20001	
T	77-79	PICKUP 3/4 TON, F-250 / SUPERDUTY Standard Cab Pickup, 4x4 Aplica para toda la serie No. Y20001	
T	77-91	VAN 1 TON, ECONOLINE / CLUB WAGON / SUPERDUTY Todos	
T	75-91	VAN 1 TON, ECONOLINE / CLUB WAGON / SUPERDUTY Todos Exc. Conversión Motorhome	
T	75-91	VAN 3/4 TON, ECONOLINE / CLUB WAGON / SUPERDUTY Todos	
<b>58389</b>	X		
T	81-93	DODGE PICKUP 1/2 TON, W100 SERIES Todos Exc. Kit de Levantamiento	
T	72-80	PICKUP 1/2 TON, W100 SERIES Todos	
T	81-93	PICKUP 1 TON, W300 SERIES Todos Exc. Suspensión Quad y Kit de Levantamiento	
T	72-80	PICKUP 1 TON, W300 SERIES Todos	
T	90-93	PICKUP 3/4 TON, W200 SERIES Extended Cab Pickup Exc. Kit de Levantamiento	
T	88-93	PICKUP 3/4 TON, W200 SERIES Cab & Chassis Exc. Kit de Levantamiento	
T	81-93	PICKUP 3/4 TON, W200 SERIES Standard Cab Pickup Exc. Kit de Levantamiento	
T	86	PICKUP 3/4 TON, W200 SERIES Cab & Chassis Exc. Kit de Levantamiento	
T	81-83	PICKUP 3/4 TON, W200 SERIES Cab & Chassis Exc. Kit de Levantamiento	
T	81-82	PICKUP 3/4 TON, W200 SERIES Extended Cab Pickup Exc. Kit de Levantamiento	
T	72-80	PICKUP 3/4 TON, W200 SERIES Todos	
T	76-93	RAMCHARGER 4x4	
T	76-81	PLYMOUTH TRAILDUSTER 4x4	
<b>58394</b>	C		140702
D	85-99	CHEVROLET VAN 1 TON, P SERIES Todos Chasis Motorhome c/ Suspensión Delantera Independiente	
D	74-84	VAN 1 TON, P SERIES Todos Chasis Motorhome	
D	85-99	GMC VAN 1 TON, P SERIES Todos Chasis Motorhome c/ Suspensión Delantera Independiente	
D	75-84	VAN 1 TON, P SERIES Todos Chasis Motorhome	
D	74	VAN 1 TON, P SERIES Motor Home Chasis Motorhome	
<b>58403</b>	C		
T	79-95	CHEVROLET VAN 1 TON, G / EXPRESS Cutaway Van	
D	85	VAN 1 TON, P SERIES Todos Chasis Motorhome c/ Eje de Vega Delantero en I	
T	97-04	DODGE DAKOTA Todos	
T	01-03	DURANGO 4x4	
T	01-03	DURANGO 4x2 Tracción trasera	
T	98-00	DURANGO Todos	
T	79-95	GMC VAN 1 TON, G / SAVANNA Cutaway Van	
D	85	VAN 1 TON, P SERIES Todos Chasis Motorhome c/ Eje de Vega Delantero en I	
<b>58406</b>	C		
T	85-96	FORD PICKUP 1/2 TON, F-150 4x2 Tracción trasera	
T	80-97	PICKUP 1 TON, F-350 / SUPERDUTY 4x2 Tracción trasera Exc. Doble Rodada Trasera	
T	97	PICKUP 3/4 TON, F-250 / SUPERDUTY 4x2 Tracción trasera PBV arriba de 8500#	
T	80-96	PICKUP 3/4 TON, F-250 / SUPERDUTY 4x2 Tracción trasera	
<b>58409</b>	X		
T	80-96	FORD BRONCO Todos Exc. Kit de Levantamiento	

Lista numérica

Amort.	POP	No. Alternativo	Montaje Accesorio
Pos.	Año	Aplicación	
<b>58409</b>	X	(cont)	
T	80-83	PICKUP 1/2 TON, F-100 4x2 Tracción trasera	
T	80-84	PICKUP 1/2 TON, F-150 4x2 Tracción trasera	
T	90-97	PICKUP 1/2 TON, F SUPERDUTY Todos	
T	80-97	PICKUP 1 TON, F-350 / SUPERDUTY 4x2 Tracción trasera Doble Rodada Trasera	
T	97	PICKUP, F-450 SUPERDUTY Todos	
<b>58410</b>	D		141047
D	80-96	FORD BRONCO Todos Suspensión Quad adelante del Eje Delantero; Exc. Kit de Levantamiento	
D	80-96	PICKUP 1/2 TON, F-150 4x4 Suspensión Quad adelante del Eje Delantero; Exc. Kit de Levantamiento	
D	80-81	PICKUP 1 TON, F-350 / SUPERDUTY 4x4	
D	80-82	PICKUP 3/4 TON, F-250 / SUPERDUTY Standard Cab Pickup, 4x4	
<b>58411</b>	C		
D	77-86	CHEVROLET PICKUP 1 TON, K30 Todos	
D	90-91	PICKUP 1 TON, R3500 Todos	
D	89	PICKUP 1 TON, R3500 Cab & Chassis	
D	89	PICKUP 1 TON, R3500 Crew Cab Pickup	
D	87-88	PICKUP 1 TON, V30 Todos	
D	89-91	PICKUP 1 TON, V3000 / V3500 Todos	
D	77-86	GMC PICKUP 1 TON, K35 / K3500 Todos	
D	87-91	PICKUP 1 TON, V3000 / V3500 Todos	
<b>58412</b>	B		
T	03-07	CHEVROLET CHEYENNE	
T	07	PICKUP 1/2 TON, SILVERADO 1500 4x2 Tracción trasera Exc. Suspensión Electrónica Ajustable	
T	99-06	PICKUP 1/2 TON, SILVERADO 1500 4x4 Estilo Carrocería Clásica y Antigua, Exc. Suspensión Electrónica Ajustable	
T	05-06	PICKUP 1/2 TON, SILVERADO 1500 HD Todos	
T	01-03	PICKUP 1/2 TON, SILVERADO 1500 HD Todos	
T	77-86	PICKUP 1 TON, K30 Todos	
T	90-91	PICKUP 1 TON, R3500 Todos	
T	89	PICKUP 1 TON, R3500 Cab & Chassis	
T	89	PICKUP 1 TON, R3500 Crew Cab Pickup	
T	01-09	PICKUP 1 TON, SILVERADO 3500 Todos	
T	07-10	PICKUP 1 TON, SILVERADO 3500 HD Todos	
T	87-88	PICKUP 1 TON, V30 Todos	
T	89-91	PICKUP 1 TON, V3000 / V3500 Todos	
T	99-08	PICKUP 3/4 TON, SILVERADO 2500 Todos	
T	01-10	PICKUP 3/4 TON, SILVERADO 2500 HD Todos	
T	06-07	DODGE PICKUP 1/2 TON, RAM 1500 Todos Exc. Mega Cab	
T	02-05	PICKUP 1/2 TON, RAM 1500 Todos	
T	77-86	GMC PICKUP 1 TON, K35 / K3500 Todos	
T	87-91	PICKUP 1 TON, V3000 / V3500 Todos	
T	99-06	SIERRA 1500 4x4 Estilo Carrocería Clásica y Antigua, Exc. Suspensión Electrónica Ajustable	
T	07	SIERRA 1500 CLASSIC 4x2 Tracción trasera Exc. Suspensión Electrónica Ajustable	
T	05-06	SIERRA 1500 HD Todos	
T	01-03	SIERRA 1500 HD Todos	
T	99-04	SIERRA 2500 Todos	
T	01-10	SIERRA 2500 HD Todos	
T	01-06	SIERRA 3500 Todos	
T	07-10	SIERRA 3500 HD Todos	



Lista numérica

Amort.	POP	No. Alternativo	Montaje Accesorio
Pos.	Año	Aplicación	
<b>58414</b> C 140780			
D	80-96	<b>FORD BRONCO</b> Todos Con o sin Suspensión Quad detrás del Eje Delantero; Exc. Kit de Levantamiento	
D	80-83	PICKUP 1/2 TON, F-100 4x2 Tracción trasera	
D	80-96	PICKUP 1/2 TON, F-150 4x4 Con o sin Suspensión Quad detrás del Eje Delantero; Exc. Kit de Levantamiento	
D	80-96	PICKUP 1/2 TON, F-150 4x2 Tracción trasera	
D	80-97	PICKUP 1 TON, F-350 / SUPERDUTY 4x2 Tracción trasera	
D	97	PICKUP 3/4 TON, F-250 / SUPERDUTY 4x2 Tracción trasera PBV arriba de 8500#	
D	80-96	PICKUP 3/4 TON, F-250 / SUPERDUTY 4x2 Tracción trasera	
<b>58416</b> W 140780			
D	82-85	<b>FORD PICKUP 1 TON, F-350 / SUPERDUTY 4x4</b> Montaje Inferior Delantero Tipo Abrazadera Exc. Doble Rodado o Kit de Levantamiento	
D	83-86	PICKUP 3/4 TON, F-250 / SUPERDUTY 4x4 Montaje Inferior Delantero Tipo Abrazadera Exc. Doble Rodado o Kit de Levantamiento	
D	80-82	PICKUP 3/4 TON, F-250 / SUPERDUTY Extended Cab Pickup, 4x4	
<b>58422</b> C			
T	05	<b>CHEVROLET BLAZER</b> Base, 4x4	
T	05	BLAZER Base, 4x2 Tracción trasera	
T	96-04	BLAZER LS, 4x4	
T	96-04	BLAZER LS, 4x2 Tracción trasera	
T	95-02	BLAZER LT, 4x2 Tracción trasera	
T	95-01	BLAZER LT, 4x4	
T	95-99	BLAZER Base, 4x4	
T	95-99	BLAZER Base, 4x2 Tracción trasera	
T	95-97	BLAZER Deluxe, 4x2 Tracción trasera	
T	83-94	BLAZER, S MODELS Todos	
T	99-04	S10 LS, 4x4	
T	99-03	S10 Base, 4x4	
T	99-03	S10 Base, 4x2 Tracción trasera	
T	99-03	S10 LS, 4x2 Tracción trasera	
T	94-98	S10 LS	
T	82-98	S10 Base	
T	92-93	S10 EL	
T	83-92	S10 Tahoe	
T	88-90	S10 Durango	
T	82-86	S10 Durango	
T	92-05	<b>GMC JIMMY</b> Todos	
T	83-91	S15 JIMMY Todos	
T	82-04	SONOMA / S15 Todos	
T	91	SYCLONE Todos	
T	92-93	TYPHOON Todos	
T	98-00	<b>ISUZU HOMBRE</b> Todos	
T	96-97	HOMBRE 4x2 Tracción trasera	
T	96-01	<b>OLDSMOBILE BRAVADA</b> Todos	
T	91-94	BRAVADA Todos	
<b>58423</b> C			
D	05	<b>CHEVROLET BLAZER</b> Base, 4x4	
D	96-04	BLAZER LS, 4x4	
D	95-01	BLAZER LT, 4x4	
D	95-99	BLAZER Base, 4x4	
D	83-94	BLAZER, S MODELS 4x4	
D	94-04	S10 LS, 4x4	
D	83-03	S10 Base, 4x4	
D	92-93	S10 EL, 4x4	
D	83-92	S10 Tahoe, 4x4	
D	88-90	S10 Durango, 4x4	
D	88	S10 Sport, 4x4	
D	83-86	S10 Durango, 4x4	
D	92-05	<b>GMC JIMMY</b> 4x4	
D	83-91	S15 JIMMY 4x4	
D	83-04	SONOMA / S15 4x4	
D	91	SYCLONE Todos	
D	92-93	TYPHOON Todos	
D	98-00	<b>ISUZU HOMBRE</b> 4x4 Chasis Deportivo	
D	96-00	HOMBRE 4x2 Tracción trasera Chasis Deportivo	
D	96-01	<b>OLDSMOBILE BRAVADA</b> Todos	
D	91-94	BRAVADA Todos	

Amortiguadores LTV

Amort.	POP	No. Alternativo	Montaje Accesorio
Pos.	Año	Aplicación	
<b>58437</b> C			
D	87-91	<b>CHEVROLET BLAZER</b> Todos Automóvil Grande; Kit de Levantamiento de 4"; Exc. Suspensión Quad	
D	75-86	BLAZER 4x4 Con Kit de Levantamiento de 4"; Exc. Suspensión Quad	
D	73-74	BLAZER Todos Con Kit de Levantamiento de 4"; Exc. Suspensión Quad	
D	73-86	PICKUP 1/2 TON, K10 Todos Con Kit de Levantamiento de 4"; Exc. Suspensión Quad	
D	87	PICKUP 1/2 TON, V10 Todos Con Kit de Levantamiento de 4"; Exc. Suspensión Quad	
D	73-86	PICKUP 3/4 TON, K20 Todos Con Kit de Levantamiento de 4"; Exc. Suspensión Quad	
D	87	PICKUP 3/4 TON, V20 Todos Con Kit de Levantamiento de 4"; Exc. Suspensión Quad	
D	73-86	SUBURBAN 1/2 TON, K10 Todos Con Kit de Levantamiento de 4"; Exc. Suspensión Quad	
D	89-91	SUBURBAN 1/2 TON, V1500 4x4 Con Kit de Levantamiento de 4"; Exc. Suspensión Quad	
D	73-86	SUBURBAN 3/4 TON, K20 Todos Con Kit de Levantamiento de 4"; Exc. Suspensión Quad	
D	87-88	SUBURBAN 3/4 TON, V20 Todos Con Kit de Levantamiento de 4"; Exc. Suspensión Quad	
D	89-91	SUBURBAN 3/4 TON, V2500 Todos Con Kit de Levantamiento de 4"; Exc. Suspensión Quad	
D	75-91	<b>GMC JIMMY</b> 4x4 Con Kit de Levantamiento de 4"; Exc. Suspensión Quad	
D	73-74	JIMMY Todos Con Kit de Levantamiento de 4"; Exc. Suspensión Quad	
D	73-86	PICKUP 1/2 TON, K15 / K1500 Todos Con Kit de Levantamiento de 4"; Exc. Suspensión Quad	
D	87	PICKUP 1/2 TON, V1500 Todos Con Kit de Levantamiento de 4"; Exc. Suspensión Quad	
D	73-86	PICKUP 3/4 TON, K25 / K2500 Todos Con Kit de Levantamiento de 4"; Exc. Suspensión Quad	
D	87	PICKUP 3/4 TON, V2500 Todos Con Kit de Levantamiento de 4"; Exc. Suspensión Quad	
D	73-86	SUBURBAN 1/2 TON, K15 / K1500 Todos Con Kit de Levantamiento de 4"; Exc. Suspensión Quad	
D	87-91	SUBURBAN 1/2 TON, V1500 Todos Con Kit de Levantamiento de 4"; Exc. Suspensión Quad	
D	73-86	SUBURBAN 3/4 TON, K25 / K2500 Todos Con Kit de Levantamiento de 4"; Exc. Suspensión Quad	
D	87-91	SUBURBAN 3/4 TON, V2500 Todos Con Kit de Levantamiento de 4"; Exc. Suspensión Quad	
<b>58438</b> W 140357			
T	87-90	<b>CHEVROLET BLAZER</b> 4x4 Automóvil Grande; Kit de Levantamiento de 4"; Exc. Suspensión Quad	
T	75-86	BLAZER 4x4 Con Kit de Levantamiento de 4"; Exc. Suspensión Quad	
T	73-74	BLAZER Todos Con Kit de Levantamiento de 4"; Exc. Suspensión Quad	
T	73-86	PICKUP 1/2 TON, K10 Todos Con Kit de Levantamiento de 4"; Exc. Suspensión Quad	
T	87	PICKUP 1/2 TON, V10 Todos Con Kit de Levantamiento de 4"; Exc. Suspensión Quad	
T	73-86	PICKUP 3/4 TON, K20 Todos Con Kit de Levantamiento de 4"; Exc. Suspensión Quad	
T	87	PICKUP 3/4 TON, V20 Todos Con Kit de Levantamiento de 4"; Exc. Suspensión Quad	
T	73-86	SUBURBAN 1/2 TON, K10 Todos Con Kit de Levantamiento de 4"; Exc. Suspensión Quad	

Lista numérica

Amort.	POP	No. Alternativo	Montaje Accesorio
Pos.	Año	Aplicación	
<b>58438</b> W (cont) 140357			
T	73-86	SUBURBAN 3/4 TON, K20 Todos Con Kit de Levantamiento de 4"; Exc. Suspensión Quad	
T	87-88	SUBURBAN 3/4 TON, V20 Todos Con Kit de Levantamiento de 4"; Exc. Suspensión Quad	
T	89-91	SUBURBAN 3/4 TON, V2500 Todos Con Kit de Levantamiento de 4"; Exc. Suspensión Quad	
T	85-91	<b>GMC JIMMY</b> Todos Con Kit de Levantamiento de 4"; Exc. Suspensión Quad	
T	75-84	JIMMY 4x4 Con Kit de Levantamiento de 4"; Exc. Suspensión Quad	
T	73-74	JIMMY Todos Con Kit de Levantamiento de 4"; Exc. Suspensión Quad	
T	73-86	PICKUP 1/2 TON, K15 / K1500 Todos Con Kit de Levantamiento de 4"; Exc. Suspensión Quad	
T	87	PICKUP 1/2 TON, V1500 Todos Con Kit de Levantamiento de 4"; Exc. Suspensión Quad	
T	73-86	PICKUP 3/4 TON, K25 / K2500 Todos Con Kit de Levantamiento de 4"; Exc. Suspensión Quad	
T	87	PICKUP 3/4 TON, V2500 Todos Con Kit de Levantamiento de 4"; Exc. Suspensión Quad	
T	73-86	SUBURBAN 1/2 TON, K15 / K1500 Todos Con Kit de Levantamiento de 4"; Exc. Suspensión Quad	
T	87-91	SUBURBAN 1/2 TON, V1500 Todos Con Kit de Levantamiento de 4"; Exc. Suspensión Quad	
T	73-86	SUBURBAN 3/4 TON, K25 / K2500 Todos Con Kit de Levantamiento de 4"; Exc. Suspensión Quad	
T	87-91	SUBURBAN 3/4 TON, V2500 Todos Con Kit de Levantamiento de 4"; Exc. Suspensión Quad	
<b>58455</b> C			
D	86-97	<b>FORD PICKUP 1 TON, F-350 / SUPERDUTY 4x4</b>	
D	97	PICKUP 3/4 TON, F-250 / SUPERDUTY 4x4 PBV arriba de 8500#	
D	87-96	PICKUP 3/4 TON, F-250 / SUPERDUTY 4x4	
<b>58456</b> W			
T	86-97	<b>FORD PICKUP 1 TON, F-350 / SUPERDUTY 4x4</b> Exc. Doble Rodada Trasera	
<b>58461</b> C			
T	80-96	<b>FORD PICKUP 1/2 TON, F-150 4x4</b> Exc. Kit de Levantamiento	
T	86-97	PICKUP 1 TON, F-350 / SUPERDUTY 4x4 Doble Rodada Trasera	
T	82-85	PICKUP 1 TON, F-350 / SUPERDUTY 4x4 Montaje Inferior Delantero Tipo Abrazadera Exc. Doble Rodado o Kit de Levantamiento	
T	80-81	PICKUP 1 TON, F-350 / SUPERDUTY 4x4 Doble Rodada Trasera	
T	97	PICKUP 3/4 TON, F-250 / SUPERDUTY 4x4 PBV arriba de 8500#	
T	86-96	PICKUP 3/4 TON, F-250 / SUPERDUTY 4x4	
T	82-85	PICKUP 3/4 TON, F-250 / SUPERDUTY 4x4 Montaje Inferior Delantero Tipo Abrazadera Exc. Doble Rodado o Kit de Levantamiento	
T	80-81	PICKUP 3/4 TON, F-250 / SUPERDUTY 4x4	
<b>58488</b> B			
T	88-99	<b>CHEVROLET PICKUP 1/2 TON, C15 / C1500</b> Todos	
T	88-99	PICKUP 1/2 TON, K15 / K1500 Todos	
T	01-03	PICKUP 1 TON, C35/3500 HD, Standard Cab Pickup Eje Delantero Rígido HD	
T	88-00	PICKUP 1 TON, C35/3500 Standard Cab Pickup Eje Delantero Rígido HD	

Lista numérica

Amort.	POP	No. Alternativo	Montaje Accesorio
Pos.	Año	Aplicación	
<b>58488</b>	B	(cont)	
T	88-90	PICKUP 1 TON, C35/3500 Extended Cab Pickup Eje Delantero Rígido HD	
T	88-00	PICKUP 1 TON, K35 / K3500 Todos	
T	88-00	PICKUP 3/4 TON, C25 / C2500 Todos	
T	88-00	PICKUP 3/4 TON, K25 / K2500 Todos	
T	88-99	<b>GMC</b> PICKUP 1/2 TON, C15 / C1500 Todos	
T	88-99	PICKUP 1/2 TON, K15 / K1500 Todos	
T	98-00	PICKUP 1 TON, C35/3500 Cab & Chassis Eje Delantero Rígido HD	
T	88-97	PICKUP 1 TON, C35/3500 Todos Eje Delantero Rígido HD	
T	88-00	PICKUP 1 TON, K35 / K3500 Todos	
T	88-00	PICKUP 3/4 TON, C25 / C2500 Todos	
T	88-00	PICKUP 3/4 TON, K25 / K2500 Todos	
<b>58489</b>	C		141537
D	88-99	<b>CHEVROLET</b> PICKUP 1/2 TON, C15 / C1500 Todos	
D	92-00	PICKUP 1 TON, C35/3500 Crew Cab Pickup Eje Delantero Rígido HD	
D	88-00	PICKUP 1 TON, C35/3500 Extended Cab Pickup Eje Delantero Rígido HD	
D	88-00	PICKUP 1 TON, C35/3500 Standard Cab Pickup Eje Delantero Rígido HD	
D	88-00	PICKUP 3/4 TON, C25 / C2500 Todos	
D	92-99	SUBURBAN 1/2 TON, C15 / C1500 Todos	
D	92-99	SUBURBAN 3/4 TON, C25 / C2500 Todos	
D	95-00	TAHOE 4x2 Tracción trasera Old Body Style	
D	88-99	<b>GMC</b> PICKUP 1/2 TON, C15 / C1500 Todos	
D	92-00	PICKUP 1 TON, C35/3500 Crew Cab Pickup Eje Delantero Rígido HD	
D	88-00	PICKUP 1 TON, C35/3500 Extended Cab Pickup Eje Delantero Rígido HD	
D	88-00	PICKUP 1 TON, C35/3500 Standard Cab Pickup Eje Delantero Rígido HD	
D	88-00	PICKUP 3/4 TON, C25 / C2500 Todos	
D	92-99	SUBURBAN 1/2 TON, C15 / C1500 Todos	
D	92-99	SUBURBAN 3/4 TON, C25 / C2500 Todos	
D	92-99	YUKON 4x2 Tracción trasera	
<b>58609</b>	C		140780
D	99-00	<b>CADILLAC</b> ESCALADE Todos	
D	90-05	<b>CHEVROLET</b> ASTRO AWD	
D	92-94	BLAZER 4x4 Automóvil Grande	
D	88-00	PICKUP 1 TON, K35 / K3500 Todos	
D	88-00	PICKUP 3/4 TON, K25 / K2500 Todos	
D	92-99	SUBURBAN 1/2 TON, K15 / K1500 Todos	
D	92-99	SUBURBAN 3/4 TON, K25 / K2500 Todos	
D	88-00	<b>GMC</b> PICKUP 1 TON, K35 / K3500 Todos	
D	88-00	PICKUP 3/4 TON, K25 / K2500 Todos	
D	90-05	SAFARI AWD	
D	92-99	SUBURBAN 1/2 TON, K15 / K1500 Todos	
D	92-99	SUBURBAN 3/4 TON, K25 / K2500 Todos	
<b>58617</b>	X		
D	90-93	<b>FORD</b> PICKUP 1/2 TON, F SUPERDUTY Todos Fab. hasta 2/93	
<b>58622</b>	C		142617
D	10-14	<b>FORD</b> VAN 1 TON, ECONOLINE / CLUB WAGON / SUPERDUTY Todos	
D	04-11	VAN 1 TON, ECONOLINE / CLUB WAGON / SUPERDUTY Todos Exc. Cutaway Chassis	
D	07-08	VAN 1 TON, ECONOLINE / CLUB WAGON / SUPERDUTY Todos Cutaway Chassis	
D	05	VAN 1 TON, ECONOLINE / CLUB WAGON / SUPERDUTY Todos Cutaway Chassis	
D	04	VAN 1 TON, ECONOLINE / CLUB WAGON / SUPERDUTY Todos Conversión a Motorhome	

Amortiguadores LTV

Amort.	POP	No. Alternativo	Montaje Accesorio
Pos.	Año	Aplicación	
<b>58622</b>	C	(cont)	142617
D	01-03	VAN 1 TON, ECONOLINE / CLUB WAGON / SUPERDUTY Todos	
D	92-03	VAN 1 TON, ECONOLINE / CLUB WAGON / SUPERDUTY Todos Cutaway Chassis	
D	99-00	VAN 1 TON, ECONOLINE / CLUB WAGON / SUPERDUTY Todos Conversión a Motorhome	
D	92-14	VAN 3/4 TON, ECONOLINE / CLUB WAGON / SUPERDUTY Todos	
<b>58623</b>	C		142617
T	10-14	<b>FORD</b> VAN 1/2 TON, ECONOLINE / CLUB WAGON Todos	
T	10-14	VAN 1 TON, ECONOLINE / CLUB WAGON / SUPERDUTY Todos	
T	04-14	VAN 1 TON, ECONOLINE / CLUB WAGON / SUPERDUTY Todos Exc. Cutaway Chassis	
T	07-08	VAN 1 TON, ECONOLINE / CLUB WAGON / SUPERDUTY Todos Conversión a Motorhome	
T	05	VAN 1 TON, ECONOLINE / CLUB WAGON / SUPERDUTY Todos Cutaway Chassis	
T	04	VAN 1 TON, ECONOLINE / CLUB WAGON / SUPERDUTY Todos Conversión a Motorhome	
T	01-03	VAN 1 TON, ECONOLINE / CLUB WAGON / SUPERDUTY Todos	
T	92-03	VAN 1 TON, ECONOLINE / CLUB WAGON / SUPERDUTY Todos Cutaway Chassis	
T	99	VAN 1 TON, ECONOLINE / CLUB WAGON / SUPERDUTY Todos Conversión a Motorhome	
T	94-97	VAN 1 TON, ECONOLINE / CLUB WAGON / SUPERDUTY Todos Conversión a Motorhome	
T	92-14	VAN 3/4 TON, ECONOLINE / CLUB WAGON / SUPERDUTY Todos	
<b>58624</b>	C		140780
T	92-09	<b>FORD</b> VAN 1/2 TON, ECONOLINE / CLUB WAGON Todos	
<b>58625</b>	X		
D	86-99	<b>CHEVROLET</b> VAN 1 TON, P SERIES Todos Chasis Motorhome c/ Eje de Viga Delantero en I	
D	86-99	<b>GMC</b> VAN 1 TON, P SERIES Todos Chasis Motorhome c/ Eje de Viga Delantero en I	
<b>58638</b>	C		
T	99-00	<b>CADILLAC</b> ESCALADE Todos	
T	92-94	<b>CHEVROLET</b> BLAZER 4x4 Automóvil Grande	
T	92-99	SUBURBAN 1/2 TON, C15 / C1500 Todos	
T	92-99	SUBURBAN 1/2 TON, K15 / K1500 Todos	
T	92-99	SUBURBAN 3/4 TON, C25 / C2500 Todos	
T	92-99	SUBURBAN 3/4 TON, K25 / K2500 Todos	
T	95-00	TAHOE Todos Old Body Style	
T	96-11	VAN 1/2 TON, G / EXPRESS Todos	
T	10-12	VAN 1 TON, G / EXPRESS Todos	
T	03-06	VAN 1 TON, G / EXPRESS Todos	
T	07-09	VAN 3/4 TON, G / EXPRESS Todos	
T	96-02	VAN 3/4 TON, G / EXPRESS Todos Exc. PBV 8600 #	
T	92-99	<b>GMC</b> SUBURBAN 1/2 TON, C15 / C1500 Todos	
T	92-99	SUBURBAN 1/2 TON, K15 / K1500 Todos	
T	92-99	SUBURBAN 3/4 TON, C25 / C2500 Todos	
T	92-99	SUBURBAN 3/4 TON, K25 / K2500 Todos	
T	08-11	VAN 1/2 TON, G / SAVANNA Todos	
T	96-06	VAN 1/2 TON, G / SAVANNA Todos	
T	96-02	VAN 1 TON, G / SAVANNA Todos Exc. PBV 8600 #	
T	96-02	VAN 3/4 TON, G / SAVANNA Todos Exc. PBV 8600 #	
T	92-99	YUKON Todos	
T	99	YUKON Denali	
<b>58661</b>	C		143000
D	94-01	<b>DODGE</b> PICKUP 1/2 TON, RAM 1500 4x2 Tracción trasera	

Lista numérica

Amort.	POP	No. Alternativo	Montaje Accesorio
Pos.	Año	Aplicación	
<b>58661</b>	C	(cont)	143000
D	94-02	PICKUP 1 TON, RAM 3500 4x2 Tracción trasera Exc. Eje Delantero Rígido	
D	94-02	PICKUP 3/4 TON, RAM 2500 4x2 Tracción trasera	
<b>58662</b>	C		
T	03-07	<b>CHEVROLET</b> CHEYENNE	
T	99-06	PICKUP 1/2 TON, SILVERADO 1500 4x2 Tracción trasera Exc. Suspensión Electrónica Ajustable	
T	07	SILVERADO 1500 CLASSIC 4x2 Tracción trasera Exc. Suspensión Electrónica Ajustable	
T	94-01	<b>DODGE</b> PICKUP 1/2 TON, RAM 1500 Todos	
T	94-02	PICKUP 1 TON, RAM 3500 4x2 Tracción trasera Exc. Eje Delantero Rígido	
T	94-02	PICKUP 3/4 TON, RAM 2500 4x4, GAS Exc. PBV 8600 #	
T	94-02	PICKUP 3/4 TON, RAM 2500 4x2 Tracción trasera	
T	95-96	PICKUP 3/4 TON, RAM 2500 4x4, CNG Exc. PBV 8600 #	
T	99-06	<b>GMC</b> SIERRA 1500 4x2 Tracción trasera Exc. Suspensión Electrónica Ajustable	
T	07	SIERRA 1500 CLASSIC 4x2 Tracción trasera Exc. Suspensión Electrónica Ajustable	
<b>58671</b>	X		
T	92-96	<b>CHEVROLET</b> VAN 1 TON, G / EXPRESS Todos Chassis Cab	
T	92-96	<b>GMC</b> VAN 1 TON, G / SAVANNA Todos Chassis Cab	
<b>58673</b>	W		142731
D	94-01	<b>DODGE</b> PICKUP 1/2 TON, RAM 1500 4x4	
D	94-02	PICKUP 3/4 TON, RAM 2500 4x4, GAS Exc. PBV 8600 #	
D	95-96	PICKUP 3/4 TON, RAM 2500 4x4, CNG Exc. PBV 8600 #	
<b>58674</b>	C		142731
D	94-02	<b>DODGE</b> PICKUP 1 TON, RAM 3500 4x4	
D	94-02	PICKUP 1 TON, RAM 3500 4x2 Tracción trasera Eje Delantero Rígido	
D	94-02	PICKUP 3/4 TON, RAM 2500 4x4, DIESEL PBV 8800	
<b>58675</b>	D		
T	94-02	<b>DODGE</b> PICKUP 1 TON, RAM 3500 4x4	
T	94-02	PICKUP 1 TON, RAM 3500 4x2 Tracción trasera Eje Delantero Rígido	
T	94-02	PICKUP 3/4 TON, RAM 2500 4x4, DIESEL PBV 8800	
<b>58714</b>	C		142731
D	97-02	<b>FORD</b> EXPEDITION 4x2 Tracción trasera Exc. Nivelación Nuemática Delantera	
D	97-04	PICKUP 1/2 TON, F-150 4x2 Tracción trasera	
D	96-99	PICKUP 3/4 TON, F-250 / SUPERDUTY 4x2 Tracción trasera Hasta PBV 8500#	
D	98-02	<b>LINCOLN</b> NAVIGATOR 4x2 Tracción trasera	
<b>58715</b>	X		142700
T	97-04	<b>FORD</b> LOBO PICK UP	
T	97-04	PICKUP 1/2 TON, F-150 4x4 Exc. PBV 7700#	
T	97-99	PICKUP 3/4 TON, F-250 / SUPERDUTY 4x4 Hasta PBV 8500#, Exc. Superduty	
<b>58716</b>	C		142731
D	97-02	<b>FORD</b> EXPEDITION 4x4 Exc. Nivelación Nuemática Delantera	
D	97-04	LOBO PICK UP	
D	04	PICKUP 1/2 TON, F-150 4x4 Exc. PBV 7700#	
D	97-03	PICKUP 1/2 TON, F-150 4x4	
D	97-99	PICKUP 3/4 TON, F-250 / SUPERDUTY 4x4 Hasta PBV 8500#, Exc. Superduty	

Lista numérica

Amort.	POP	No. Alternativo	Montaje Accesorio
Pos.	Año	Aplicación	
<b>58717</b> W			
T	97-02	<b>FORD EXPEDITION</b> Todos	
T	98-02	<b>LINCOLN NAVIGATOR</b> 4x2 Tracción trasera, Coil (FrontSpringType)	
<b>58778</b> C 142700			
T	97-04	<b>FORD LOBO</b> PICK UP	
T	04	PICKUP 1/2 TON, F-150 4x2 Tracción trasera	
T	00-03	PICKUP 1/2 TON, F-150 Harley-Davidson Edition, 4x2 Tracción trasera	
T	99-03	PICKUP 1/2 TON, F-150 Lariat, 4x2 Tracción trasera	
T	99-03	PICKUP 1/2 TON, F-150 XL, 4x2 Tracción trasera	
T	99-03	PICKUP 1/2 TON, F-150 XLT, 4x2 Tracción trasera	
T	00	PICKUP 1/2 TON, F-150 Base, 4x2 Tracción trasera	
T	97-98	PICKUP 1/2 TON, F-150 4x2 Tracción trasera	
T	97-99	PICKUP 3/4 TON, F-250 / SUPERDUTY 4x2 Tracción trasera Hasta PBV 8500#	
<b>58783</b> C 141665			
D	03-07	<b>CHEVROLET CHEYENNE</b>	
D	99-06	PICKUP 1/2 TON, SILVERADO 1500 4x2 Tracción trasera Suspensión Elec. Ajustable	
D	99-06	PICKUP 3/4 TON, SILVERADO 2500 4x2 Tracción trasera PBV 8600 Lb.; Exc. Suspensión Quadrateer	
D	07	SILVERADO 1500 CLASSIC 4x2 Tracción trasera Exc. Suspensión Electrónica Ajustable	
D	99-06	<b>GMC SIERRA</b> 1500 4x2 Tracción trasera Exc. Suspensión Electrónica Ajustable	
D	07	SIERRA 1500 CLASSIC 4x2 Tracción trasera Exc. Suspensión Electrónica Ajustable	
<b>58803</b> B 141665			
D	02-06	<b>CHEVROLET AVALANCHE</b> 1500 Todos Exc. Control de Manejo Electrónico	
D	03-07	CHEYENNE	
D	99-06	PICKUP 1/2 TON, SILVERADO 1500 4x4 Estilo Carrocería Clásica y Antigua, Exc. Suspensión Electrónica Ajustable	
D	07	SILVERADO 1500 CLASSIC 4x4 Exc. Suspensión Electrónica Ajustable	
D	00-06	SONORA Todos Exc. Suspensión Z55	
D	00-06	SUBURBAN 1/2 TON, 1500 Todos Exc. Suspensión Z55 Auto Ride	
D	02-06	TAHOE Todos Exc. Suspensión Z55 Auto Ride	
D	00-01	TAHOE Todos Estilo New Body, Exc. Suspensión Z55	
D	99-06	<b>GMC SIERRA</b> 1500 4x4 Estilo Carrocería Clásica y Antigua, Exc. Suspensión Electrónica Ajustable	
D	07	SIERRA 1500 HD CLASSIC 4x4 Exc. Suspensión Electrónica Ajustable	
D	00-06	YUKON Todos Exc. Suspensión Z55 Auto Ride	
D	00-06	YUKON XL 1/2 TON Todos Exc. Suspensión Z55 Auto Ride	
<b>58807</b> C 142617			
D	99-12	<b>FORD PICKUP</b> 1 TON, F-350 / SUPERDUTY 4x2 Tracción trasera	
D	99-16	PICKUP 3/4 TON, F-250 / SUPERDUTY 4x2 Tracción trasera	
<b>58808</b> C			
T	99-04	<b>FORD PICKUP</b> 1 TON, F-350 / SUPERDUTY 4x2 Tracción trasera	
T	99-04	PICKUP 3/4 TON, F-250 / SUPERDUTY 4x2 Tracción trasera	
<b>58809</b> C			
D	99-04	<b>FORD PICKUP</b> 1 TON, F-350 / SUPERDUTY 4x4	
D	99-04	PICKUP 3/4 TON, F-250 / SUPERDUTY 4x4	
D	99-04	PICKUP, F-450 SUPERDUTY Todos	
D	99-04	PICKUP, F-550 SUPERDUTY Todos	

Amortiguadores LTV

Amort.	POP	No. Alternativo	Montaje Accesorio
Pos.	Año	Aplicación	
<b>58810</b> B			
T	99-04	<b>FORD PICKUP</b> 1 TON, F-350 / SUPERDUTY 4x4	
T	99-04	PICKUP 3/4 TON, F-250 / SUPERDUTY 4x4	
<b>58811</b> C			
T	99-04	<b>FORD PICKUP</b> , F-450 SUPERDUTY Todos	
T	99-04	PICKUP, F-550 SUPERDUTY Todos	
<b>58812</b> C			
D	91-00	<b>CHEVROLET PICKUP</b> 1 TON, C35/3500 Cab & Chassis Eje Delantero Rígido HD	
D	91-00	<b>GMC PICKUP</b> 1 TON, C35/3500 Cab & Chassis Eje Delantero Rígido HD	
<b>58817</b> A 141665			
D	02-06	<b>CHEVROLET AVALANCHE</b> 2500 Todos Exc. Control de Manejo Electrónico	
D	05-06	PICKUP 1/2 TON, SILVERADO 1500 HD Todos	
D	01-03	PICKUP 1/2 TON, SILVERADO 1500 HD Todos	
D	01-09	PICKUP 1 TON, SILVERADO 3500 Todos	
D	07-10	PICKUP 1 TON, SILVERADO 3500 HD Todos	
D	05-08	PICKUP 3/4 TON, SILVERADO 2500 Todos	
D	99-04	PICKUP 3/4 TON, SILVERADO 2500 4x4	
D	01-10	PICKUP 3/4 TON, SILVERADO 2500 HD Todos PBV 9200	
D	00-11	SUBURBAN 3/4 TON, 2500 Todos Exc. Suspensión Auto Ride Z55 y Quadrateer	
D	05-06	<b>GMC SIERRA</b> 1500 HD Todos	
D	01-03	SIERRA 1500 HD Todos	
D	99-04	SIERRA 2500 Todos	
D	01-10	SIERRA 2500 HD Todos	
D	01-06	SIERRA 3500 Todos	
D	07-10	SIERRA 3500 HD Barra de Torsion (FrontSpringType)	
D	00-06	YUKON XL 3/4 TON Todos Exc. Sistema de Autonivelación NIVOMAT	
<b>58901</b> C			
D	88-99	<b>CHEVROLET PICKUP</b> 1/2 TON, K15 / K1500 Todos	
D	95-00	TAHOE 4x4 Old Body Style	
D	88-99	<b>GMC PICKUP</b> 1/2 TON, K15 / K1500 Todos	
D	92-99	YUKON 4x4	
D	99	YUKON Denali	
<b>58906</b> X			
D	87-91	<b>CHEVROLET BLAZER</b> Todos Automóvil Grande; Suspensión Quad Amortiguador Largo; Exc. Kit de Levantamiento	
D	81-86	BLAZER 4x4 Suspensión Quad Amortiguador Largo; Exc. Kit de Levantamiento	
D	81-86	PICKUP 1/2 TON, K10 Todos Suspensión Quad Amortiguador Largo; Exc. Kit de Levantamiento	
D	87	PICKUP 1/2 TON, V10 Todos Suspensión Quad Amortiguador Largo; Exc. Kit de Levantamiento	
D	81-86	PICKUP 3/4 TON, K20 Todos Suspensión Quad Amortiguador Largo; Exc. Kit de Levantamiento	
D	87	PICKUP 3/4 TON, V20 Todos Suspensión Quad Amortiguador Largo; Exc. Kit de Levantamiento	
D	81-86	SUBURBAN 1/2 TON, K10 Todos Suspensión Quad Amortiguador Largo; Exc. Kit de Levantamiento	
D	81-86	SUBURBAN 3/4 TON, K20 Todos Suspensión Quad Amortiguador Largo; Exc. Kit de Levantamiento	
D	87-88	SUBURBAN 3/4 TON, V20 Todos Suspensión Quad Amortiguador Largo; Exc. Kit de Levantamiento	
D	89-91	SUBURBAN 3/4 TON, V2500 Todos Suspensión Quad Amortiguador Largo; Exc. Kit de Levantamiento	
D	73-91	<b>GMC JIMMY</b> 4x4 Suspensión Quad Amortiguador Largo; Exc. Kit de Levantamiento	

Lista numérica

Amort.	POP	No. Alternativo	Montaje Accesorio
Pos.	Año	Aplicación	
<b>58906</b> X (cont)			
D	81-86	PICKUP 1/2 TON, K15 / K1500 Todos Suspensión Quad Amortiguador Largo; Exc. Kit de Levantamiento	
D	87	PICKUP 1/2 TON, V1500 Todos Suspensión Quad Amortiguador Largo; Exc. Kit de Levantamiento	
D	81-86	PICKUP 3/4 TON, K25 / K2500 Todos Suspensión Quad Amortiguador Largo; Exc. Kit de Levantamiento	
D	87	PICKUP 3/4 TON, V2500 Todos Suspensión Quad Amortiguador Largo; Exc. Kit de Levantamiento	
D	81-86	SUBURBAN 1/2 TON, K15 / K1500 Todos Suspensión Quad Amortiguador Largo; Exc. Kit de Levantamiento	
D	87-91	SUBURBAN 1/2 TON, V1500 Todos Suspensión Quad Amortiguador Largo; Exc. Kit de Levantamiento	
D	81-86	SUBURBAN 3/4 TON, K25 / K2500 Todos Suspensión Quad Amortiguador Largo; Exc. Kit de Levantamiento	
D	87-91	SUBURBAN 3/4 TON, V2500 Todos Suspensión Quad Amortiguador Largo; Exc. Kit de Levantamiento	
<b>58929</b> C 140780			
D	90	<b>FORD BRONCO</b> II Todos	
D	91-94	EXPLORER Todos	
D	90-97	RANGER Todos	
D	92-11	VAN 1/2 TON, ECONOLINE / CLUB WAGON Todos	
D	94-97	<b>MAZDA B2300</b> Todos	
D	91-94	NAVAJO Todos	
<b>58930</b> B			
T	02-10	<b>CADILLAC ESCALADE</b> Todos	
T	07-11	<b>CHEVROLET AVALANCHE</b> 1500 Todos Exc. Suspensión Z55 o ZW7	
T	02-06	AVALANCHE 1500 Todos Exc. Control de Manejo Electrónico	
T	02-06	AVALANCHE 2500 Todos Exc. Control de Manejo Electrónico	
T	00-06	SONORA Todos Exc. Suspensión Z55	
T	09-11	SUBURBAN 1/2 TON, 1500 Todos Exc. Suspensión Z55 Auto Ride	
T	08	SUBURBAN 1/2 TON, 1500 Todos Exc. Suspensión Z55 o ZW7	
T	00-07	SUBURBAN 1/2 TON, 1500 Todos Exc. Suspensión Z55 Auto Ride	
T	00-11	SUBURBAN 3/4 TON, 2500 Todos Exc. Suspensión Auto Ride Z55 y Quadrateer	
T	02-11	TAHOE Todos Exc. Suspensión Z55 o ZW7	
T	00-01	TAHOE Todos Estilo New Body, Exc. Suspensión Z55	
T	00-11	<b>GMC YUKON</b> Todos Exc. Suspensión Z55 o ZW7	
T	00-11	YUKON XL 1/2 TON Todos Exc. Suspensión Z55 Auto Ride	
T	00-11	YUKON XL 3/4 TON Todos Exc. Sistema de Autonivelación NIVOMAT	
<b>58942</b> W			
T	07-12	<b>FORD PICKUP</b> , F-450 SUPERDUTY Cab & Chassis - Crew Cab	
T	07-12	PICKUP, F-550 SUPERDUTY Todos	
<b>58943</b> N			
T	11-13	<b>CHEVROLET PICKUP</b> 1 TON, SILVERADO 3500 Todos	
T	11-13	PICKUP 1 TON, SILVERADO 3500 HD Todos	
T	11-13	PICKUP 3/4 TON, SILVERADO 2500 Todos	
T	11-13	PICKUP 3/4 TON, SILVERADO 2500 HD Todos	
T	11-13	<b>GMC SIERRA</b> 2500 HD Todos	
T	11-13	SIERRA 3500 HD Todos	
<b>58944</b> N			
D	07-12	<b>FORD PICKUP</b> , F-450 SUPERDUTY Todos	
D	10-12	PICKUP, F-550 SUPERDUTY Todos	
<b>58945</b> N			
T	07-12	<b>FORD PICKUP</b> , F-450 SUPERDUTY Todos	
T	10-12	PICKUP, F-550 SUPERDUTY Todos	



Lista numérica

Amort.	POP	No. Alternativo	Montaje Accesorio
Pos.	Año	Aplicación	
<b>Amortiguadores ProGuard</b>			
<b>61500</b>	A		
T	75-80	<b>CHEVROLET</b>	LUV PICKUP Todos
T	72-74		LUV PICKUP Todos
D	55-56		PICKUP 3800
D	55		PICKUP 3100
T	79-82	<b>DODGE</b>	D50 4x2 Tracción trasera
T	87-93		PICKUP, RAM 50 4x2 Tracción trasera
T	83-86		PICKUP, RAM 50 Todos
T	55	<b>FORD</b>	F SERIES Todos F-100
D	48-52	F SERIES	Todos F-1, F-2 y F-3
D	76		PICKUP P350 Todos
D	68-75		PICKUP P350 Todos Hasta PBV 8000#
D	75-76		PICKUP P400 Todos Hasta PBV 8000#
T	68	<b>INTERNATIONAL</b>	908C Todos
T	68		1000C Todos
D	68		1100C Todos Exc. Travelette c/ base de rueda de 166"
T	68		1100C Todos Exc. Travelette c/ base de rueda de 166"
D	68		1200C Todos Exc. Travelette c/ base de rueda de 166"
T	68		1200C Todos Exc. Travelette c/ base de rueda de 166"
D	68		1300C Todos Exc. Travelette c/ base de rueda de 166"
T	68		1300C Todos Exc. Travelette c/ base de rueda de 166"
T	68-72		M1100 / M1200 Todos
T	69		M1400 Todos
T	72-83	<b>JEEP</b>	CJ5 Todos Exc. Kit de Levantamiento
T	66-71		CJ5 Todos
T	72-75		CJ6 Todos Exc. Kit de Levantamiento
T	66-71		CJ6 Todos
T	68-75		CJ7
T	76-86		CJ7 Todos Exc. Kit de Levantamiento
T	66-74		DJ5 Todos Exc. Kit de Levantamiento
T	66-68		DJ6 Todos
T	57-60		FC150 Todos
D	63-65		FC170 Todos
T	63-65		FC170 Todos
T	63-66		GLADIATOR Todos Suspensión Delantera Independiente
T	83		J100
D	80-82		J100
T	68-69		J162
T	65		J162
T	65-70		J164
T	67-70		J164V
T	65		J164V
T	71		J262S
T	68-69		J262S
T	67		J264D
T	65		J264D
T	65-73		J364R
T	70-71		JEEPSTER Todos
T	81-85		SCRAMBLER / CJ8 Todos
T	61-67		UNIVERSAL Todos
T	86-87	<b>MAZDA</b>	B2000 4x2 Tracción trasera
T	87-93		B2200 4x2 Tracción trasera
T	87-93		B2600 4x2 Tracción trasera
T	95-96	<b>MITSUBISHI</b>	MIGHTY MAX Todos
T	83-94		MIGHTY MAX 4x2 Tracción trasera
T	87-90		VAN Todos
T	98-04	<b>NISSAN</b>	FRONTIER 4x2 Tracción trasera Exc. Desert Runner
T	87-93		ICHIVAN
T	65-12		PICKUP
T	87-94		PICKUP 4x2 Tracción trasera
T	86		PICKUP 4x2 Tracción trasera Fabricado desde 8/86
T	00-13		URVAN Todos
T	79-82	<b>PLYMOUTH</b>	ARROW PICKUP Todos
T	69-74	<b>TOYOTA</b>	LAND CRUISER Todos Exc. Wagon
T	67-68		LAND CRUISER Todos
T	85-95		PICKUP 4x2 Tracción trasera Exc. 1 Ton
T	84		PICKUP 4x2 Tracción trasera
T	75-83		PICKUP 4x2 Tracción trasera Mojave
T	70-74		PICKUP Todos 4x2 Tracción trasera; Mojave
T	04		TACOMA Base, 4x2 Tracción trasera
T	95-03		TACOMA DLX, 4x2 Tracción trasera

Amortiguadores ProGuard

Amort.	POP	No. Alternativo	Montaje Accesorio
Pos.	Año	Aplicación	
<b>61500</b>	A (cont)		
T	98-00		TACOMA SR5, 4x4
T	84-88		VAN Leaf (RearSpringType)
T	88		VAN WAGON Todos
<b>61501</b>	C	140857	
D	81-82	<b>CHEVROLET</b>	LUV PICKUP 4x2 Tracción trasera
D	81-95	<b>ISUZU</b>	PICKUP 4x2 Tracción trasera
D	69-72	<b>NISSAN</b>	521 PICKUP Todos
D	72-79		620 PICKUP Todos
D	80-86		720 PICKUP Todos
D	65-12		PICKUP
<b>61502</b>	X	140523	
T	72-82	<b>FORD</b>	COURIER Todos
T	72-76	<b>MAZDA</b>	B1600 Todos
T	77-78		B1800 Todos
T	79-84		B2000 Todos
T	82-84		B2200 Todos
<b>61503</b>	B	141277	
T	90-96	<b>CHEVROLET</b>	LUMINA APV Todos
T	90-96	<b>OLDSMOBILE</b>	SILHOUETTE Todos
T	90-96	<b>PONTIAC</b>	TRANS SPORT Todos
<b>61504</b>	A	140455	
D	05	<b>CHEVROLET</b>	BLAZER Base, 4x2 Tracción trasera
D	96-04		BLAZER LS, 4x2 Tracción trasera
D	95-02		BLAZER LT, 4x2 Tracción trasera
D	95-99		BLAZER Base, 4x2 Tracción trasera
D	95-97		BLAZER Deluxe, 4x2 Tracción trasera
D	83-94		BLAZER, S MODELS 4x2 Tracción trasera
D	68-87		EL CAMINO Todos
D	94-03		S10 LS, 4x2 Tracción trasera
D	82-03		S10 Base, 4x2 Tracción trasera
D	92-93		S10 EL, 4x2 Tracción trasera
D	83-92		S10 Tahoe, 4x2 Tracción trasera
D	88-90		S10 Durango, 4x2 Tracción trasera
D	82-86		S10 Durango, 4x2 Tracción trasera
D	72-82		FORD COURIER Todos
D	92-04	<b>GMC</b>	JIMMY 4x2 Tracción trasera
D	83-91		S15 JIMMY 4x2 Tracción trasera
D	04	<b>SONOMA</b>	/ S15 Todos 4x2 Tracción trasera
D	82-03	<b>SONOMA</b>	/ S15 4x2 Tracción trasera
D	71-87		SPRINT / CABALLERO Todos
D	96-00	<b>ISUZU</b>	HOMBRE 4x2 Tracción trasera Exc. Chasis Deportivo
D	72-76	<b>MAZDA</b>	B1600 Todos
D	77-78		B1800 Todos
D	79-84		B2000 Todos
D	82-84		B2200 Todos
D	75-83	<b>TOYOTA</b>	PICKUP 4x2 Tracción trasera Mojave
D	70-74		PICKUP Todos 4x2 Tracción trasera; Mojave
<b>61505</b>	C	140524	
T	69-72	<b>NISSAN</b>	521 PICKUP Todos
T	72-79		620 PICKUP Todos
T	86		720 PICKUP 4x2 Tracción trasera Fabricado antes de 8/86
T	82-85		720 PICKUP 4x2 Tracción trasera
T	80-81		720 PICKUP Todos
<b>61506</b>	C	141137	
T	81-82	<b>CHEVROLET</b>	LUV PICKUP Todos
T	87-89	<b>DODGE</b>	RAIDER 2.6L 4Cyl L (156) 2.6L 4 Cyl
D	61-67	<b>FORD</b>	ECONOLINE Todos
T	89-94	<b>ISUZU</b>	AMIGO Todos
T	81-95		PICKUP Todos
T	84-86		TROOPER Todos
T	86-92	<b>JEEP</b>	COMANCHE Todos
T	83-88	<b>MITSUBISHI</b>	MONTERO 2.6L 4Cyl L (156)
T	97-99		MONTERO SPORT Todos
T	82-86	<b>NISSAN</b>	720 PICKUP 4x4
T	00-04		FRONTIER Crew Cab Pickup, 4x2 Tracción trasera con Desert Runner
T	98-04		FRONTIER 4x4
T	98-99		FRONTIER 4x2 Tracción trasera Crew Cab con Desert Runner
T	87-95		PATHFINDER Todos Exc. Suspensión Electrónica Ajustable
T	65-94		PICKUP
T	00-04		XTERRA Todos
T	84-87	<b>TOYOTA</b>	LAND CRUISER FJ60 (Código plataforma del fabricante), Sport Utility
T	80-83		LAND CRUISER Todos

Lista numérica

Amort.	POP	No. Alternativo	Montaje Accesorio
Pos.	Año	Aplicación	
<b>61506</b>	C (cont)		141137
T	79		LAND CRUISER FJ40 (Código plataforma del fabricante)
T	79		LAND CRUISER FJ55 (Código plataforma del fabricante), Sport Utility
T	76-78		LAND CRUISER Todos
T	75		LAND CRUISER FJ40 (Código plataforma del fabricante) Fab. desde 1/75
T	75		LAND CRUISER FJ55 (Código plataforma del fabricante), Sport Utility Fab. desde 1/75
T	85-92		PICKUP 4x2 Tracción trasera 1 Ton
T	80-83		PICKUP 4x4 Exc. Kit de Levantamiento
T	93-98		T100 4x2 Tracción trasera
<b>61508</b>	C	140857	
D	81-82	<b>CHEVROLET</b>	LUV PICKUP 4x4
D	75-80		LUV PICKUP Todos
D	72-74		LUV PICKUP Todos
D	89-94	<b>ISUZU</b>	AMIGO Todos
D	81-95		PICKUP 4x4
D	84-86		TROOPER Todos
D	98-04	<b>NISSAN</b>	FRONTIER 4x2 Tracción trasera Exc. Desert Runner
D	65-93		PICKUP
<b>61509</b>	C	140455	
D	93-95	<b>TOYOTA</b>	PICKUP 4x2 Tracción trasera Exc. 1 Ton
D	85-92		PICKUP 4x2 Tracción trasera 1 Ton
D	84		PICKUP 4x2 Tracción trasera
D	93-98		T100 4x2 Tracción trasera
<b>61510</b>	B	140149	
T	84-89	<b>TOYOTA</b>	4RUNNER Todos
T	84-95		PICKUP 4x4 Exc. Kit de Levantamiento
T	01-04		TACOMA S-Runner
T	04		TACOMA Base, 4x4
T	95-03		TACOMA DLX, 4x4
T	98-00		TACOMA Limited
<b>61511</b>	X		
T	87-96	<b>DODGE</b>	DAKOTA 4x2 Tracción trasera
<b>61512</b>	B	140126	
D	87-04	<b>DODGE</b>	DAKOTA 4x2 Tracción trasera
D	99-03		DURANGO 4x2 Tracción trasera
<b>61516</b>	B		
D	87-91	<b>CHEVROLET</b>	BLAZER 4x4 Automóvil Grande; Suspensión Quad Amortiguador Corto; Exc. Kit de Levantamiento
D	81-86		BLAZER 4x4 Suspensión Quad Amortiguador Corto; Exc. Kit de Levantamiento
D	75-80		BLAZER 4x4 Exc. Suspensión Quad y Kit de Levantamiento
D	73-74		BLAZER 4x4 Exc. Kit de Levantamiento
D	69-72		BLAZER 4x4
D	81-86		PICKUP 1/2 TON, K10 Todos Suspensión Quad Amortiguador Corto; Exc. Kit de Levantamiento
D	74-80		PICKUP 1/2 TON, K10 Todos Exc. Kit de Levantamiento
D	73		PICKUP 1/2 TON, K10 Todos Exc. Suspensión Quad y Kit de Levantamiento
D	69-72		PICKUP 1/2 TON, K10 Todos Exc. Kit de Levantamiento
D	88		PICKUP 1/2 TON, K15 / K1500 Todos Suspensión Quad Amortiguador Corto; Exc. Kit de Levantamiento
D	87		PICKUP 1/2 TON, V10 Todos Suspensión Quad Amortiguador Corto; Exc. Kit de Levantamiento
D	81-86		PICKUP 3/4 TON, K20 Todos Suspensión Quad Amortiguador Corto; Exc. Kit de Levantamiento
D	75-80		PICKUP 3/4 TON, K20 Todos Exc. Suspensión Quad y Kit de Levantamiento
D	69-74		PICKUP 3/4 TON, K20 Todos Exc. Kit de Levantamiento
D	87		PICKUP 3/4 TON, V20 Todos Exc. Suspensión Quad y Kit de Levantamiento

Lista numérica

Amort.	POP	No. Alternativo	Montaje Accesorio
Pos.	Año	Aplicación	
<b>61516</b> B (cont)			
D	81-86	SUBURBAN 1/2 TON, K10 Todos Suspensión Quad Amortiguador Corto; Exc. Kit de Levantamiento	
D	69-80	SUBURBAN 1/2 TON, K10 Todos Exc. Kit de Levantamiento	
D	87-88	SUBURBAN 1/2 TON, V10 Todos Suspensión Quad Amortiguador Corto; Exc. Kit de Levantamiento	
D	89-91	SUBURBAN 1/2 TON, V1500 Todos Exc. Suspensión Quad y Kit de Levantamiento	
D	81-86	SUBURBAN 3/4 TON, K20 Todos Suspensión Quad Amortiguador Corto; Exc. Kit de Levantamiento	
D	69-80	SUBURBAN 3/4 TON, K20 Todos Exc. Kit de Levantamiento	
D	87-88	SUBURBAN 3/4 TON, V20 Todos Suspensión Quad Amortiguador Corto; Exc. Kit de Levantamiento	
D	89-91	SUBURBAN 3/4 TON, V2500 Todos Suspensión Quad Amortiguador Corto; Exc. Kit de Levantamiento	
D	70-91	GMC JIMMY 4x4 Exc. Suspensión Quad y Kit de Levantamiento	
D	69-86	PICKUP 1/2 TON, K15 / K1500 Todos Exc. Suspensión Quad y Kit de Levantamiento	
D	87	PICKUP 1/2 TON, V1500 Todos Suspensión Quad Amortiguador Corto; Exc. Kit de Levantamiento	
D	69-86	PICKUP 3/4 TON, K25 / K2500 Todos Exc. Suspensión Quad y Kit de Levantamiento	
D	87	PICKUP 3/4 TON, V2500 Todos Suspensión Quad Amortiguador Corto; Exc. Kit de Levantamiento	
D	69-86	SUBURBAN 1/2 TON, K15 / K1500 Todos Exc. Suspensión Quad y Kit de Levantamiento	
D	87-91	SUBURBAN 1/2 TON, V1500 Todos Suspensión Quad Amortiguador Corto; Exc. Kit de Levantamiento	
D	69-86	SUBURBAN 3/4 TON, K25 / K2500 Todos Exc. Suspensión Quad y Kit de Levantamiento	
D	87-91	SUBURBAN 3/4 TON, V2500 Todos Suspensión Quad Amortiguador Corto; Exc. Kit de Levantamiento	
<b>61517</b> B			
D	71-95	CHEVROLET VAN 1/2 TON, G / EXPRESS Todos	
D	70	VAN 1/2 TON, G / EXPRESS Todos Suspensión Delantera Independiente	
D	78-96	VAN 1 TON, G / EXPRESS Todos	
D	75	VAN 1 TON, G / EXPRESS 146.0 / 370.8 (WheelBase)	
D	71-74	VAN 1 TON, G / EXPRESS Todos	
D	78-95	VAN 3/4 TON, G / EXPRESS Todos Exc. PBV 8600 #	
D	71-77	VAN 3/4 TON, G / EXPRESS Todos	
D	70	VAN 3/4 TON, G / EXPRESS Todos Suspensión Delantera Independiente	
D	71-95	GMC VAN 1/2 TON, G / SAVANNA Todos	
D	70	VAN 1/2 TON, G / SAVANNA Todos Suspensión Delantera Independiente	
D	76-95	VAN 1 TON, G / SAVANNA Todos	
D	75	VAN 1 TON, G / SAVANNA 110.0 / 279.4 (WheelBase)	
D	75	VAN 1 TON, G / SAVANNA 125.0 / 317.5 (WheelBase)	
D	71-74	VAN 1 TON, G / SAVANNA Todos	
D	78-95	VAN 3/4 TON, G / SAVANNA Todos Exc. PBV 8600 #	
D	71-77	VAN 3/4 TON, G / SAVANNA Todos	
D	70	VAN 3/4 TON, G / SAVANNA Todos Suspensión Delantera Independiente	
<b>61518</b> B 140126			
T	79-81	FORD B100	
T	82-85	B150	
T	75-78	B150	
T	66	BRONCO Todos Toda la serie #830000	
T	75-79	PICKUP 1/2 TON, F-100 4x2 Tracción trasera	
T	75-79	PICKUP 1/2 TON, F-150 4x2 Tracción trasera	
T	75-79	PICKUP 1 TON, F-350 / SUPERDUTY Extended Cab Pickup, 4x2 Tracción trasera	

Amortiguadores ProGuard

Amort.	POP	No. Alternativo	Montaje Accesorio
Pos.	Año	Aplicación	
<b>61518</b> B (cont) 140126			
T	75-79	PICKUP 3/4 TON, F-250 / SUPERDUTY Cab & Chassis, 4x2 Tracción trasera	
T	75-79	PICKUP 3/4 TON, F-250 / SUPERDUTY Standard Cab Pickup, 4x2 Tracción trasera	
T	75-91	VAN 1/2 TON, ECONOLINE / CLUB WAGON Todos	
D	71-80	INTERNATIONAL SCOUT II Todos	
<b>61519</b> D 141137			
T	73-74	FORD B100	
T	78-79	BRONCO Todos Exc. Kit de Levantamiento	
T	66-77	BRONCO Todos Desde Serie #830001; Exc. Kit de Levantamiento	
T	65-78	F-100	
T	67-78	F-350 PICKUP	
T	75-79	PICKUP 1 TON, F-350 / SUPERDUTY Standard Cab Pickup, 4x2 Tracción trasera	
T	75-79	PICKUP 3/4 TON, F-250 / SUPERDUTY Extended Cab Pickup, 4x2 Tracción trasera	
T	69-74	VAN 1/2 TON, ECONOLINE / CLUB WAGON Todos	
T	69-74	VAN 1 TON, ECONOLINE / CLUB WAGON / SUPERDUTY Todos	
T	69-74	VAN 3/4 TON, ECONOLINE / CLUB WAGON / SUPERDUTY Todos	
T	76-83	JEEP CHEROKEE Todos	
D	74-83	CHEROKEE Todos	
D	82-83	CJ5 Todos Exc. Kit de Levantamiento	
D	82-86	CJ7 Todos Exc. Kit de Levantamiento	
T	67	GLADIATOR Todos	
D	84-91	GRAND WAGONEER Todos	
T	84-91	GRAND WAGONEER Todos	
D	74-88	J10 PICKUP Todos	
T	74-88	J10 PICKUP Todos	
D	74-88	J20 PICKUP Todos	
T	74-88	J20 PICKUP Todos	
D	84-86	J100	
T	68-73	J2500 PICKUP Todos	
D	82-85	SCRAMBLER / CJ8 Todos	
T	76-83	WAGONEER Todos	
D	74-83	WAGONEER Todos	
<b>61520</b> B 140780			
D	82-85	FORD B150	
D	92	B200	
D	97	BRONCO	
D	80-96	BRONCO Todos Con o sin Suspensión Quad detrás del Eje Delantero; Exc. Kit de Levantamiento	
D	89	BRONCO II Todos Fab. hasta 2/89; Vehículos con perno 10mm y 12mm en montaje inferior trasero	
D	84-88	BRONCO II Todos Con Perno de 10mm en Montaje Inferior Trasero	
D	86-90	F-200	
D	99-00	F-350 PICKUP	
D	86-97	P350 MICROBUS	
D	80-83	PICKUP 1/2 TON, F-100 4x2 Tracción trasera	
D	80-96	PICKUP 1/2 TON, F-150 4x4 Con o sin Suspensión Quad detrás del Eje Delantero; Exc. Kit de Levantamiento	
D	80-96	PICKUP 1/2 TON, F-150 4x2 Tracción trasera	
D	80-97	PICKUP 1 TON, F-350 / SUPERDUTY 4x2 Tracción trasera	
D	97	PICKUP 3/4 TON, F-250 / SUPERDUTY 4x2 Tracción trasera PBV arriba de 8500#	
D	80-96	PICKUP 3/4 TON, F-250 / SUPERDUTY 4x2 Tracción trasera	
D	87-89	RANGER Todos Exc. Opción High Ryder	
D	83-86	RANGER Todos	
D	02-06	NISSAN URVAN Todos	
<b>61521</b> B 140780			
D	85-91	FORD B200	
D	78-79	BRONCO Todos Suspensión Quad; detrás del Eje Delantero; Exc. Kit de Levantamiento	
D	66-77	BRONCO Todos Desde Serie #830001; Exc. Kit de Levantamiento	
D	75-79	PICKUP 1/2 TON, F-100 4x2 Tracción trasera	

Lista numérica

Amort.	POP	No. Alternativo	Montaje Accesorio
Pos.	Año	Aplicación	
<b>61521</b> B (cont) 140780			
D	75-79	PICKUP 1/2 TON, F-150 4x2 Tracción trasera	
D	75-79	PICKUP 1 TON, F-350 / SUPERDUTY 4x2 Tracción trasera	
D	75-79	PICKUP 3/4 TON, F-250 / SUPERDUTY 4x2 Tracción trasera	
D	75-91	VAN 1 TON, ECONOLINE / CLUB WAGON / SUPERDUTY Todos Exc. Conversión Motorhome	
D	75-91	VAN 3/4 TON, ECONOLINE / CLUB WAGON / SUPERDUTY Todos	
<b>61522</b> C			
D	87-91	CHEVROLET BLAZER Todos Automóvil Grande; Suspensión Quad Amortiguador Largo; Exc. Kit de Levantamiento	
D	81-86	BLAZER 4x4 Suspensión Quad Amortiguador Largo; Exc. Kit de Levantamiento	
D	81-86	PICKUP 1/2 TON, K10 Todos Suspensión Quad Amortiguador Largo; Exc. Kit de Levantamiento	
D	88	PICKUP 1/2 TON, K15 / K1500 Todos Suspensión Quad Amortiguador Largo; Exc. Kit de Levantamiento	
D	87	PICKUP 1/2 TON, V10 Todos Suspensión Quad Amortiguador Largo; Exc. Kit de Levantamiento	
D	81-86	PICKUP 3/4 TON, K20 Todos Suspensión Quad Amortiguador Largo; Exc. Kit de Levantamiento	
D	87	PICKUP 3/4 TON, V20 Todos Suspensión Quad Amortiguador Largo; Exc. Kit de Levantamiento	
D	81-86	SUBURBAN 1/2 TON, K10 Todos Suspensión Quad Amortiguador Largo; Exc. Kit de Levantamiento	
D	87-88	SUBURBAN 1/2 TON, V10 Todos Suspensión Quad Amortiguador Largo; Exc. Kit de Levantamiento	
D	81-86	SUBURBAN 3/4 TON, K20 Todos Suspensión Quad Amortiguador Largo; Exc. Kit de Levantamiento	
D	87-88	SUBURBAN 3/4 TON, V20 Todos Suspensión Quad Amortiguador Largo; Exc. Kit de Levantamiento	
D	89-91	SUBURBAN 3/4 TON, V2500 Todos Suspensión Quad Amortiguador Largo; Exc. Kit de Levantamiento	
T	78-95	VAN 1/2 TON, G / EXPRESS Todos	
T	78-95	VAN 1 TON, G / EXPRESS Cutaway Van	
T	78-95	VAN 3/4 TON, G / EXPRESS Todos Exc. PBV 8600 #	
T	84-86	DODGE MINI RAM Todos	
T	99-03	VAN 1/2 TON, A / B SERIES / RAM 109.3 / 277.6 (WheelBase) Exc. PBV 7000#	
T	81-98	VAN 1/2 TON, A / B SERIES / RAM 109.6 / 278.4 (WheelBase) Exc. PBV 7000#	
T	71-80	VAN 1/2 TON, A / B SERIES / RAM Todos	
T	99-03	VAN 1 TON, A / B SERIES / RAM Todos	
T	95-98	VAN 1 TON, A / B SERIES / RAM Todos Exc. Eje Delantero 4000#	
T	71-94	VAN 1 TON, A / B SERIES / RAM Todos	
T	71-03	VAN 3/4 TON, A / B SERIES / RAM Todos	
T	74-80	VAN, CB300 Todos	
D	73-91	GMC JIMMY 4x4 Suspensión Quad Amortiguador Largo; Exc. Kit de Levantamiento	
D	81-86	PICKUP 1/2 TON, K15 / K1500 Todos Suspensión Quad Amortiguador Largo; Exc. Kit de Levantamiento	
D	87	PICKUP 1/2 TON, V1500 Todos Suspensión Quad Amortiguador Largo; Exc. Kit de Levantamiento	
D	81-86	PICKUP 3/4 TON, K25 / K2500 Todos Suspensión Quad Amortiguador Largo; Exc. Kit de Levantamiento	
D	87	PICKUP 3/4 TON, V2500 Todos Suspensión Quad Amortiguador Largo; Exc. Kit de Levantamiento	

Lista numérica

Amort.	POP	No. Alternativo	Montaje Accesorio
Pos.	Año	Aplicación	
<b>61522</b>	C (cont)		<b>140357</b>
D	81-86	SUBURBAN 1/2 TON, K15 / K1500 Todos Suspensión Quad Amortiguador Largo; Exc. Kit de Levantamiento	
D	87-91	SUBURBAN 1/2 TON, V1500 Todos Suspensión Quad Amortiguador Largo; Exc. Kit de Levantamiento	
D	81-86	SUBURBAN 3/4 TON, K25 / K2500 Todos Suspensión Quad Amortiguador Largo; Exc. Kit de Levantamiento	
D	87-91	SUBURBAN 3/4 TON, V2500 Todos Suspensión Quad Amortiguador Largo; Exc. Kit de Levantamiento	
T	78-95	VAN 1/2 TON, G / SAVANNA Todos	
T	85-96	VAN 1 TON, G / SAVANNA Extended Cargo Van	
T	85-96	VAN 1 TON, G / SAVANNA Extended Passenger Van	
T	79-96	VAN 1 TON, G / SAVANNA Standard Cargo Van	
T	79-96	VAN 1 TON, G / SAVANNA Standard Passenger Van	
T	78	VAN 1 TON, G / SAVANNA Cutaway Van	
T	78-95	VAN 3/4 TON, G / SAVANNA Todos Exc. PBV 8600 #	
T	74-83	PLYMOUTH VAN 1/2 TON, PB SERIES Todos	
T	74-83	VAN 1 TON, PB SERIES Todos	
T	74-83	VAN 3/4 TON, PB SERIES Todos	
<b>61523</b>	B		<b>140126</b>
D	84-86	DODGE MINI RAM Todos	
D	70-93	PICKUP 1/2 TON, D100 SERIES Todos	
D	72-93	PICKUP 3/4 TON, D200 SERIES Todos Exc. Paquete HD	
D	95-96	RAMCHARGER 4x2 Tracción trasera	
D	75-93	RAMCHARGER 4x2 Tracción trasera	
D	99-03	VAN 1/2 TON, A / B SERIES / RAM 109.3 / 277.6 (WheelBase) Exc. PBV 7000#	
D	81-98	VAN 1/2 TON, A / B SERIES / RAM 109.6 / 278.4 (WheelBase) Exc. PBV 7000#	
D	71-80	VAN 1/2 TON, A / B SERIES / RAM Todos	
D	99-03	VAN 1 TON, A / B SERIES / RAM Todos	
D	71-98	VAN 1 TON, A / B SERIES / RAM Todos Exc. Eje Delantero 4000#	
D	71-03	VAN 3/4 TON, A / B SERIES / RAM Todos	
D	74-80	VAN, CB300 Todos Exc. Eje Delantero 4000#	
D	75-81	PLYMOUTH TRAILDUSTER 4x2 Tracción trasera	
D	74-83	VAN 1/2 TON, PB SERIES Todos	
D	74-83	VAN 1 TON, PB SERIES Todos Exc. Eje Delantero 4000#	
D	74-83	VAN 3/4 TON, PB SERIES Todos	
<b>61524</b>	C		<b>140357</b>
T	87-91	CHEVROLET BLAZER Todos Automóvil Grande; Exc. Suspensión Quad y Kit de Levantamiento	
T	73-86	BLAZER Todos Exc. Kit de Levantamiento	
T	73-78	CS1073	
T	73-86	PICKUP 1/2 TON, C10 Todos	
T	73-86	PICKUP 1/2 TON, K10 Todos Exc. Suspensión Quad y Kit de Levantamiento	
T	87	PICKUP 1/2 TON, R10 Todos	
T	87	PICKUP 1/2 TON, V10 Todos Exc. Suspensión Quad y Kit de Levantamiento	
T	75-86	PICKUP 3/4 TON, C20 Standard Cab Pickup	
T	73-74	PICKUP 3/4 TON, C20 Todos Standard Cab Pickup	
T	73-86	PICKUP 3/4 TON, K20 Todos Exc. Suspensión Quad y Kit de Levantamiento	
T	87	PICKUP 3/4 TON, R20 Standard Cab Pickup	
T	87	PICKUP 3/4 TON, V20 Todos Exc. Suspensión Quad y Kit de Levantamiento	
T	73-86	SUBURBAN 1/2 TON, C10 Todos	

Amortiguadores ProGuard

Amort.	POP	No. Alternativo	Montaje Accesorio
Pos.	Año	Aplicación	
<b>61524</b>	C (cont)		<b>140357</b>
T	73-86	SUBURBAN 1/2 TON, K10 Todos Exc. Suspensión Quad y Kit de Levantamiento	
T	87-88	SUBURBAN 1/2 TON, R10 Todos	
T	89-91	SUBURBAN 1/2 TON, R1500 Todos	
T	89-91	SUBURBAN 1/2 TON, V1500 Todos Exc. Suspensión Quad y Kit de Levantamiento	
T	73-86	SUBURBAN 3/4 TON, C20 Todos	
T	73-86	SUBURBAN 3/4 TON, K20 Todos Exc. Suspensión Quad y Kit de Levantamiento	
T	87-88	SUBURBAN 3/4 TON, R20 Todos	
T	89-91	SUBURBAN 3/4 TON, R2500 Todos	
T	87-88	SUBURBAN 3/4 TON, V20 Todos Exc. Suspensión Quad y Kit de Levantamiento	
T	89-91	SUBURBAN 3/4 TON, V2500 Todos Exc. Suspensión Quad y Kit de Levantamiento	
T	73	VAN 1/2 TON, P SERIES Todos	
T	73-78	VAN 3/4 TON, P SERIES Todos	
T	73-91	GMC JIMMY Todos Exc. Kit de Levantamiento	
T	73-86	PICKUP 1/2 TON, C15 / C1500 Todos	
T	73-86	PICKUP 1/2 TON, K15 / K1500 Todos Exc. Kit de Levantamiento	
T	87	PICKUP 1/2 TON, R1500 Todos	
T	87	PICKUP 1/2 TON, V1500 Todos Exc. Kit de Levantamiento	
T	75-86	PICKUP 3/4 TON, C25 / C2500 Cab & Chassis	
T	75-86	PICKUP 3/4 TON, C25 / C2500 Standard Cab Pickup	
T	73-74	PICKUP 3/4 TON, C25 / C2500 Todos Exc. Crew Cab y Bonus Cab	
T	73-86	PICKUP 3/4 TON, K25 / K2500 Todos Exc. Kit de Levantamiento	
T	88-89	PICKUP 3/4 TON, R2500 Todos Exc. Crew Cab y Bonus Cab	
T	87	PICKUP 3/4 TON, R2500 Cab & Chassis Exc. Crew Cab y Bonus Cab	
T	87	PICKUP 3/4 TON, R2500 Standard Cab Pickup Exc. Crew Cab y Bonus Cab	
T	87	PICKUP 3/4 TON, V2500 Todos Exc. Kit de Levantamiento	
T	73-86	SUBURBAN 1/2 TON, C15 / C1500 Todos	
T	73-86	SUBURBAN 1/2 TON, K15 / K1500 Todos Exc. Kit de Levantamiento	
T	87-91	SUBURBAN 1/2 TON, R1500 Todos	
T	87-91	SUBURBAN 1/2 TON, V1500 Todos Exc. Kit de Levantamiento	
T	75-86	SUBURBAN 3/4 TON, C25 / C2500 Todos	
T	73-74	SUBURBAN 3/4 TON, C25 / C2500 Todos Exc. Crew Cab y Bonus Cab	
T	73-86	SUBURBAN 3/4 TON, K25 / K2500 Todos Exc. Kit de Levantamiento	
T	87-91	SUBURBAN 3/4 TON, R2500 Todos	
T	87-91	SUBURBAN 3/4 TON, V2500 Todos Exc. Kit de Levantamiento	
T	73	VAN 1/2 TON, P SERIES Todos	
T	73-78	VAN 3/4 TON, P SERIES Todos	
<b>61525</b>	B		<b>140702</b>
D	75-84	CHEVROLET BLAZER 4x2 Tracción trasera	
D	69-74	BLAZER Todos 4x2 Tracción trasera	
D	65-66	C1405	
D	67	C3605	
D	65-67	C20905	
D	64-78	CS1073	
D	64-78	CS31003	
D	63-86	PICKUP 1/2 TON, C10 Todos	
D	87	PICKUP 1/2 TON, R10 Todos	
D	63-86	PICKUP 1 TON, C30 Todos	
D	88-91	PICKUP 1 TON, C35/3500 Cab & Chassis	
D	87-88	PICKUP 1 TON, R30 Todos	
D	89	PICKUP 1 TON, R3500 Standard Cab Pickup	
D	75-86	PICKUP 3/4 TON, C20 Crew Cab Pickup	
D	75-86	PICKUP 3/4 TON, C20 Standard Cab Pickup	
D	63-74	PICKUP 3/4 TON, C20 Todos	
D	88	PICKUP 3/4 TON, R20 Todos	
D	87	PICKUP 3/4 TON, R20 Crew Cab Pickup	
D	89	PICKUP 3/4 TON, R2500 Todos	

Lista numérica

Amort.	POP	No. Alternativo	Montaje Accesorio
Pos.	Año	Aplicación	
<b>61525</b>	B (cont)		<b>140702</b>
D	63-66	SUBURBAN 1/2 TON, 1500 Todos	
D	67-86	SUBURBAN 1/2 TON, C10 Todos	
D	87-88	SUBURBAN 1/2 TON, R10 Todos	
D	89-91	SUBURBAN 1/2 TON, R1500 Todos	
D	67-86	SUBURBAN 3/4 TON, C20 Todos	
D	87-88	SUBURBAN 3/4 TON, R20 Todos	
D	89-91	SUBURBAN 3/4 TON, R2500 Todos	
D	63-80	VAN 1/2 TON, P SERIES Todos	
D	68-90	VAN 1 TON, P SERIES Todos Exc. Chasis Motorhome	
D	68-89	VAN 3/4 TON, P SERIES Todos	
D	75-84	GMC JIMMY 4x2 Tracción trasera	
D	70-74	JIMMY Todos 4x2 Tracción trasera	
D	67-86	PICKUP 1/2 TON, C15 / C1500 Todos	
D	87	PICKUP 1/2 TON, R1500 Todos	
D	88-91	PICKUP 1 TON, C35/3500 Cab & Chassis Eje Delantero Rígido HD	
D	80-85	PICKUP 1 TON, C35/3500 Todos	
D	67-78	PICKUP 1 TON, C35/3500 Todos	
D	87-91	PICKUP 1 TON, R3500 Todos	
D	85-86	PICKUP 3/4 TON, C25 / C2500 Crew Cab Pickup	
D	75-86	PICKUP 3/4 TON, C25 / C2500 Cab & Chassis	
D	75-86	PICKUP 3/4 TON, C25 / C2500 Standard Cab Pickup	
D	75-83	PICKUP 3/4 TON, C25 / C2500 Crew Cab Pickup	
D	67-74	PICKUP 3/4 TON, C25 / C2500 Todos	
D	87-89	PICKUP 3/4 TON, R2500 Todos Exc. Crew Cab y Bonus Cab	
D	63-65	PICKUP 1000 SERIES Todos	
D	63-65	PICKUP 1500 SERIES Todos	
D	75-86	SUBURBAN 1/2 TON, C15 / C1500 Todos	
D	68-74	SUBURBAN 1/2 TON, C15 / C1500 Todos Resortes Helicoidales Delanteros	
D	87-91	SUBURBAN 1/2 TON, R1500 Todos	
D	68-86	SUBURBAN 3/4 TON, C25 / C2500 Todos	
D	87-91	SUBURBAN 3/4 TON, R2500 Todos	
D	67-80	VAN 1/2 TON, P SERIES Todos	
D	91	VAN 1 TON, P SERIES Todos	
D	75-90	VAN 1 TON, P SERIES Todos Exc. Chasis Motorhome	
D	73-74	VAN 1 TON, P SERIES Base Exc. Chasis Motorhome	
D	68-72	VAN 1 TON, P SERIES Todos	
D	68-89	VAN 3/4 TON, P SERIES Todos	
D	63-65	VAN, PB 1000 SERIES Todos	
<b>61526</b>	D		
T	88-93	DODGE MICROBUS	
T	72-93	PICKUP 1/2 TON, D100 SERIES Todos	
T	72-93	PICKUP 1 TON, D300 SERIES Todos	
T	72-93	PICKUP 3/4 TON, D200 SERIES Todos	
T	95-96	RAMCHARGER 4x2 Tracción trasera	
T	74-93	RAMCHARGER 4x2 Tracción trasera	
T	74-81	PLYMOUTH TRAILDUSTER 4x2 Tracción trasera	
<b>61528</b>	B		
T	05	CHEVROLET BLAZER Base, 4x4	
T	05	BLAZER Base, 4x2 Tracción trasera	
T	96-04	BLAZER LS, 4x4	
T	96-04	BLAZER LS, 4x2 Tracción trasera	
T	95-02	BLAZER LT, 4x2 Tracción trasera	
T	95-01	BLAZER LT, 4x4	
T	95-99	BLAZER Base, 4x4	
T	95-99	BLAZER Base, 4x2 Tracción trasera	
T	95-97	BLAZER Deluxe, 4x2 Tracción trasera	
T	83-94	BLAZER, S MODELS Todos	
T	99-04	S10 LS, 4x4	
T	99-03	S10 Base, 4x4	
T	99-03	S10 Base, 4x2 Tracción trasera	
T	99-03	S10 LS, 4x2 Tracción trasera	
T	94-98	S10 LS	
T	82-98	S10 Base	
T	92-93	S10 EL	
T	83-92	S10 Tahoe	
T	88-90	S10 Durango	
T	82-86	S10 Durango	
T	05	GMC JIMMY 4x4	
T	92-04	JIMMY Todos	
T	83-91	S15 JIMMY Todos	



Lista numérica

Amort.	POP	No. Alternativo	Montaje Accesorio
Pos.	Año	Aplicación	
<b>61528</b>	B (cont)		141353
T	82-04	SONOMA / S15 Todos	
T	91	SYCLONE Todos	
T	92-93	TYPHOON Todos	
T	98-00	ISUZU HOMBRE Todos	
T	96-97	HOMBRE 4x2 Tracción trasera	
T	96-01	OLDSMOBILE BRAVADA Todos	
T	91-94	BRAVADA Todos	
<b>61529</b>	B		140673
D	82	DODGE D50 4x4	
D	87-93	PICKUP, RAM 50 4x4	
D	87-89	RAIDER Todos	
D	83-94	MITSUBISHI MIGHTY MAX 4x4	
D	83-91	MONTERO Todos	
D	87-89	TOYOTA VAN 4x2 Tracción trasera	
D	84-86	VAN Todos	
D	88	VAN WAGON 4x2 Tracción trasera	
<b>61530</b>	B		
T	86-90	FORD F-200	
T	80-96	PICKUP 1/2 TON, F-150 4x4 Exc. Kit de Levantamiento	
T	86-97	PICKUP 1 TON, F-350 / SUPERDUTY 4x4 Doble Rodada Trasera	
T	82-85	PICKUP 1 TON, F-350 / SUPERDUTY 4x4 Montaje Inferior Delantero Tipo Abrazadera Exc. Doble Rodado o Kit de Levantamiento	
T	80-81	PICKUP 1 TON, F-350 / SUPERDUTY 4x4 Doble Rodada Trasera	
T	97	PICKUP 3/4 TON, F-250 / SUPERDUTY 4x4 PBV arriba de 8500#	
T	86-96	PICKUP 3/4 TON, F-250 / SUPERDUTY 4x4	
T	82-85	PICKUP 3/4 TON, F-250 / SUPERDUTY 4x4 Montaje Inferior Delantero Tipo Abrazadera Exc. Doble Rodado o Kit de Levantamiento	
T	80-81	PICKUP 3/4 TON, F-250 / SUPERDUTY 4x4	
<b>61531</b>	B		
D	05	CHEVROLET BLAZER Base, 4x4	
D	96-04	BLAZER LS, 4x4	
D	95-01	BLAZER LT, 4x4	
D	95-99	BLAZER Base, 4x4	
D	83-94	BLAZER, S MODELS 4x4	
D	94-04	S10 LS, 4x4	
D	83-03	S10 Base, 4x4	
D	92-93	S10 EL, 4x4	
D	83-92	S10 Tahoe, 4x4	
D	88-90	S10 Durango, 4x4	
D	83-86	S10 Durango, 4x4	
D	92-05	GMC JIMMY 4x4	
D	83-91	S15 JIMMY 4x4	
D	83-04	SONOMA / S15 4x4	
D	91	SYCLONE Todos	
D	92-93	TYPHOON Todos	
D	99-00	ISUZU HOMBRE 4x4	
D	96-98	HOMBRE 4x2 Tracción trasera Chasis Deportivo	
D	98	HOMBRE 4x4 Chasis Deportivo	
D	96-01	OLDSMOBILE BRAVADA Todos	
D	91-94	BRAVADA Todos	
<b>61532</b>	C		
T	82	DODGE D50 4x4	
T	87-93	PICKUP, RAM 50 4x4	
T	83-94	MITSUBISHI MIGHTY MAX 4x4	
<b>61533</b>	B		
T	89	FORD BRONCO II Todos Fab. hasta 2/89; Vehículos con perno 10mm y 12mm en montaje inferior trasero	
T	84-88	BRONCO II Todos Con Perno de 10mm en Montaje Inferior Trasero	
T	89	RANGER 4x2 Tracción trasera Fab. hasta 2/89; Vehículos con perno 10mm y 12mm en montaje inferior trasero	
T	83-88	RANGER 4x2 Tracción trasera	
<b>61534</b>	C		
T	83-89	FORD RANGER 4x4	
<b>61535</b>	C		141353
D	84-01	JEEP CHEROKEE Todos	
D	86-92	COMANCHE Todos	
D	93-98	GRAND CHEROKEE Todos	

Amortiguadores ProGuard

Amort.	POP	No. Alternativo	Montaje Accesorio
Pos.	Año	Aplicación	
<b>61535</b>	C (cont)		141353
D	93	GRAND WAGONEER 4x4 Exc. Suspensión Up Country	
D	84-90	WAGONEER Todos	
<b>61536</b>	B		
T	84-01	JEEP CHEROKEE Todos	
T	84-90	WAGONEER Todos	
<b>61540</b>	B		140126
D	86-97	FORD AEROSTAR 4x2 Tracción trasera	
<b>61541</b>	C		
T	86-88	FORD AEROSTAR 4x2 Tracción trasera	
T	87-95	JEEP WRANGLER YJ (Código plataforma del fabricante)	
<b>61542</b>	A		
D	99-00	CADILLAC ESCALADE Todos	
D	90-05	CHEVROLET ASTRO AWD	
D	92-94	BLAZER 4x4 Automóvil Grande	
D	88-00	PICKUP 1 TON, K35 / K3500 Todos	
D	88-00	PICKUP 3/4 TON, K25 / K2500 Todos	
D	92-99	SUBURBAN 1/2 TON, K15 / K1500 Todos	
D	92-99	SUBURBAN 3/4 TON, K25 / K2500 Todos	
D	95-00	TAHOE 4x4 Old Body Style	
D	88-00	GMC PICKUP 1 TON, K35 / K3500 Todos	
D	88-00	PICKUP 3/4 TON, K25 / K2500 Todos	
D	90-05	SAFARI AWD	
D	92-99	SUBURBAN 1/2 TON, K15 / K1500 Todos	
D	92-99	SUBURBAN 3/4 TON, K25 / K2500 Todos	
D	92-99	YUKON 4x4	
D	99	YUKON Denali	
<b>61543</b>	A		
T	98	CHEVROLET 400SS PICKUP	
T	92-96	400SS PICKUP	
T	96-97	BOSS TRUCK	
T	90-96	MICROBUS	
T	88-99	PICKUP 1/2 TON, C15 / C1500 Todos	
T	88-99	PICKUP 1/2 TON, K15 / K1500 Todos	
T	01-03	PICKUP 1 TON, C35/3500 HD Eje Delantero Rígido	
T	91-00	PICKUP 1 TON, C35/3500 Todos Eje Delantero Rígido HD	
T	88-90	PICKUP 1 TON, C35/3500 Extended Cab Pickup Eje Delantero Rígido HD	
T	88-90	PICKUP 1 TON, C35/3500 Standard Cab Pickup Eje Delantero Rígido HD	
T	88-00	PICKUP 1 TON, K35 / K3500 Todos	
T	88-00	PICKUP 3/4 TON, C25 / C2500 Todos	
T	88-00	PICKUP 3/4 TON, K25 / K2500 Todos	
T	88-99	GMC PICKUP 1/2 TON, C15 / C1500 Todos	
T	88-99	PICKUP 1/2 TON, K15 / K1500 Todos	
T	91-00	PICKUP 1 TON, C35/3500 Todos Eje Delantero Rígido HD	
T	88-90	PICKUP 1 TON, C35/3500 Extended Cab Pickup Eje Delantero Rígido HD	
T	88-90	PICKUP 1 TON, C35/3500 Standard Cab Pickup Eje Delantero Rígido HD	
T	88-00	PICKUP 1 TON, K35 / K3500 Todos	
T	88-00	PICKUP 3/4 TON, C25 / C2500 Todos	
T	88-00	PICKUP 3/4 TON, K25 / K2500 Todos	
<b>61544</b>	B		141277
D	92-96	CHEVROLET 400SS PICKUP	
D	96-97	BOSS TRUCK	
D	90-96	MICROBUS	
D	88-99	PICKUP 1/2 TON, C15 / C1500 Todos	
D	92-00	PICKUP 1 TON, C35/3500 Crew Cab Pickup Eje Delantero Rígido HD	
D	88-00	PICKUP 1 TON, C35/3500 Extended Cab Pickup Eje Delantero Rígido HD	
D	88-00	PICKUP 1 TON, C35/3500 Standard Cab Pickup Eje Delantero Rígido HD	
D	88-00	PICKUP 3/4 TON, C25 / C2500 Todos	

Lista numérica

Amort.	POP	No. Alternativo	Montaje Accesorio
Pos.	Año	Aplicación	
<b>61544</b>	B (cont)		141277
D	92-99	SUBURBAN 1/2 TON, C15 / C1500 Todos	
D	92-99	SUBURBAN 3/4 TON, C25 / C2500 Todos	
D	95-00	TAHOE 4x2 Tracción trasera Old Body Style	
D	88-99	GMC PICKUP 1/2 TON, C15 / C1500 Todos	
D	92-00	PICKUP 1 TON, C35/3500 Crew Cab Pickup Eje Delantero Rígido HD	
D	88-00	PICKUP 1 TON, C35/3500 Extended Cab Pickup Eje Delantero Rígido HD	
D	88-00	PICKUP 1 TON, C35/3500 Standard Cab Pickup Eje Delantero Rígido HD	
D	88-00	PICKUP 3/4 TON, C25 / C2500 Todos	
D	92-99	SUBURBAN 1/2 TON, C15 / C1500 Todos	
D	92-99	SUBURBAN 3/4 TON, C25 / C2500 Todos	
D	92-99	YUKON 4x2 Tracción trasera	
<b>61546</b>	D		141047
D	80-96	FORD BRONCO Todos Suspensión Quad adelante del Eje Delantero; Exc. Kit de Levantamiento	
D	83-85	F-350 PICKUP	
D	80	F-350 PICKUP	
D	80-96	PICKUP 1/2 TON, F-150 4x4 Suspensión Quad adelante del Eje Delantero; Exc. Kit de Levantamiento	
D	80-81	PICKUP 1 TON, F-350 / SUPERDUTY 4x4	
D	80-82	PICKUP 3/4 TON, F-250 / SUPERDUTY 4x4	
<b>61547</b>	C		
T	92	FORD B200	
T	85-96	PICKUP 1/2 TON, F-150 4x2 Tracción trasera	
T	80-97	PICKUP 1 TON, F-350 / SUPERDUTY 4x2 Tracción trasera Exc. Doble Rodada Trasera	
T	97	PICKUP 3/4 TON, F-250 / SUPERDUTY 4x2 Tracción trasera PBV arriba de 8500#	
T	80-96	PICKUP 3/4 TON, F-250 / SUPERDUTY 4x2 Tracción trasera	
<b>61551</b>	X		141353
D	78-79	FORD BRONCO Todos Suspensión Quad adelante del Eje Delantero; Exc. Kit de Levantamiento	
D	78-79	PICKUP 1/2 TON, F-150 Ranger Lariat, 4x4 Suspensión Quad Amortiguador Largo; Exc. Kit de Levantamiento	
D	78-79	PICKUP 1/2 TON, F-150 Ranger, 4x4 Suspensión Quad Amortiguador Largo; Exc. Kit de Levantamiento	
D	79	PICKUP 1/2 TON, F-150 Custom, 4x4 Suspensión Quad adelante del Eje Delantero; Exc. Kit de Levantamiento	
D	78	PICKUP 1/2 TON, F-150 Base, 4x4 Suspensión Quad Amortiguador Largo; Exc. Kit de Levantamiento	
D	78	PICKUP 1/2 TON, F-150 Custom, 4x4 Suspensión Quad Amortiguador Largo; Exc. Kit de Levantamiento	
D	78	PICKUP 1/2 TON, F-150 Northland, 4x4 Suspensión Quad Amortiguador Largo; Exc. Kit de Levantamiento	
D	87-95	JEEP WRANGLER YJ (Código plataforma del fabricante)	
<b>61552</b>	C		140524
D	86-95	TOYOTA 4RUNNER Todos	
D	86-95	PICKUP 4x4 Exc. Kit de Levantamiento	
D	93-98	T100 4x4	
<b>61554</b>	D		
T	97	FORD BRONCO	
T	80-96	BRONCO Todos Exc. Kit de Levantamiento	
T	80-83	PICKUP 1/2 TON, F-100 4x2 Tracción trasera	
T	80-84	PICKUP 1/2 TON, F-150 4x2 Tracción trasera	
T	90-97	PICKUP 1/2 TON, F SUPERDUTY Todos	

## Lista numérica

Amort.	POP	No. Alternativo	Montaje Accesorio
Pos.	Año	Aplicación	
<b>61554</b>	D (cont)		142615
T	80-97	PICKUP 1 TON, F-350 / SUPERDUTY 4x2 Tracción trasera Doble Rodada Trasera	
T	97	PICKUP, F-450 SUPERDUTY Todos	
T	10	NISSAN URVAN Todos amortiguador trasero sin buje metálico	
T	02-08	URVAN Todos amortiguador trasero sin buje metálico	
<b>61555</b>	A		142615
D	85-05	CHEVROLET ASTRO 4x2 Tracción trasera	
D	96-02	VAN 1/2 TON, G / EXPRESS Todos	
D	97-02	VAN 1 TON, G / EXPRESS Todos	
D	96-02	VAN 3/4 TON, G / EXPRESS Todos Exc. PBV 8600 #	
D	85-05	GMC SAFARI 4x2 Tracción trasera	
D	96-02	VAN 1/2 TON, G / SAVANNA Todos	
D	96-02	VAN 1 TON, G / SAVANNA Todos	
D	96-02	VAN 3/4 TON, G / SAVANNA Todos Exc. PBV 8600 #	
<b>61556</b>	B		140455
D	79-82	DODGE D50 4x2 Tracción trasera	
D	87-93	PICKUP, RAM 50 4x2 Tracción trasera	
D	83-86	PICKUP, RAM 50 Todos	
D	83-96	MITSUBISHI MIGHTY MAX 4x2 Tracción trasera	
D	79-82	PLYMOUTH ARROW PICKUP Todos	
<b>61558</b>	C		140524
T	87-88	ISUZU TROOPER Todos	
<b>61559</b>	B		
T	90	FORD BRONCO II Todos	
T	89	BRONCO II Todos Fab. desde 2/89; Vehículos con perno de 12mm en montaje inferior trasero	
T	90-97	RANGER 4x2 Tracción trasera	
T	89	RANGER 4x2 Tracción trasera Fab. desde 2/89; Vehículos con perno de 12mm en montaje inferior trasero	
T	94-97	MAZDA B2300 4x2 Tracción trasera	
T	94-97	B3000 4x2 Tracción trasera	
T	94	B4000 4x2 Tracción trasera	
<b>61561</b>	B		140780
D	90	FORD BRONCO II Todos	
D	90-97	RANGER Todos	
D	94-97	MAZDA B2300 Todos	
D	94-97	B3000 Todos	
D	94-97	B4000 4x2 Tracción trasera	
<b>61565</b>	A		
T	99-00	CADILLAC ESCALADE Todos	
T	92-94	CHEVROLET BLAZER 4x4 Automóvil Grande	
T	92-99	SUBURBAN 1/2 TON, C15 / C1500 Todos	
T	92-99	SUBURBAN 1/2 TON, K15 / K1500 Todos	
T	92-99	SUBURBAN 3/4 TON, C25 / C2500 Todos	
T	92-99	SUBURBAN 3/4 TON, K25 / K2500 Todos	
T	95-00	TAHOE Todos Old Body Style	
T	03-11	VAN 1/2 TON, G / EXPRESS Todos Exc. Upfitter Package y Cutaway Chassis	
T	96-02	VAN 1/2 TON, G / EXPRESS Todos	
T	97-02	VAN 1 TON, G / EXPRESS Todos	
T	96	VAN 1 TON, G / EXPRESS Todos Exc. PBV 8600 #	
T	96-02	VAN 3/4 TON, G / EXPRESS Todos Exc. PBV 8600 #	
T	92-99	GMC SUBURBAN 1/2 TON, C15 / C1500 Todos	
T	92-99	SUBURBAN 1/2 TON, K15 / K1500 Todos	
T	92-99	SUBURBAN 3/4 TON, C25 / C2500 Todos	
T	92-99	SUBURBAN 3/4 TON, K25 / K2500 Todos	
T	03-11	VAN 1/2 TON, G / SAVANNA Todos Exc. Upfitter Package y Cutaway Chassis	
T	96-02	VAN 1/2 TON, G / SAVANNA Todos	
T	96-02	VAN 1 TON, G / SAVANNA Todos Exc. PBV 8600 #	
T	96-02	VAN 3/4 TON, G / SAVANNA Todos Exc. PBV 8600 #	
T	92-99	YUKON Todos	

## Amortiguadores ProGuard

Amort.	POP	No. Alternativo	Montaje Accesorio
Pos.	Año	Aplicación	
<b>61565</b>	A (cont)		
T	99	YUKON Denali	
<b>61573</b>	C		
T	90-97	FORD RANGER 4x4	
T	89	RANGER 4x4 Opción High Ryder	
T	95-96	MAZDA B2300 4x4	
<b>61575</b>	C		
T	93-98	JEEP GRAND CHEROKEE Todos	
<b>61582</b>	B		
T	93-98	TOYOTA T100 4x4	
<b>61584</b>	B		
T	87-96	DODGE DAKOTA 4x4	
<b>61586</b>	C		141350
T	89-91	ISUZU TROOPER Todos	
<b>61590</b>	A		140719
T	91-94	FORD EXPLORER Todos	
T	91-94	MAZDA NAVAJO Todos	
<b>61591</b>	B		140780
D	91-94	FORD EXPLORER Todos	
D	92-11	VAN 1/2 TON, ECONOLINE / CLUB WAGON Todos	
D	92-11	VAN 1 TON, ECONOLINE / CLUB WAGON / SUPERDUTY Todos	
D	92-02	VAN 3/4 TON, ECONOLINE / CLUB WAGON / SUPERDUTY Todos	
D	91-94	MAZDA NAVAJO Todos	
<b>61595</b>	C		140780
T	92-11	FORD VAN 1/2 TON, ECONOLINE / CLUB WAGON Todos	
<b>61596</b>	C		140524
D	87-93	MAZDA B2600 4x4	
<b>61597</b>	C		140169
T	87-93	MAZDA B2600 4x4	
<b>61599</b>	C		143000
D	94-97	DODGE MICROBUS	
D	94-01	PICKUP 1/2 TON, RAM 1500 4x2 Tracción trasera	
D	94-02	PICKUP 1 TON, RAM 3500 4x2 Tracción trasera Exc. Eje Delantero Rígido	
D	94-02	PICKUP 3/4 TON, RAM 2500 4x2 Tracción trasera	
D	99-01	RAMCHARGER Todos	
<b>61600</b>	A		
T	99-07	CHEVROLET PICKUP 1/2 TON, SILVERADO 1500 4x2 Tracción trasera Exc. Suspensión Electrónica Ajustable	
T	07	SILVERADO 1500 CLASSIC 4x2 Tracción trasera Exc. Suspensión Electrónica Ajustable	
T	94-97	DODGE MICROBUS	
T	94-01	PICKUP 1/2 TON, RAM 1500 Todos	
T	94-02	PICKUP 1 TON, RAM 3500 4x2 Tracción trasera Exc. Eje Delantero Rígido	
T	94-03	PICKUP 3/4 TON, RAM 2500 4x4, GAS Exc. PBV 8600 #	
T	94-02	PICKUP 3/4 TON, RAM 2500 4x2 Tracción trasera	
T	95-96	PICKUP 3/4 TON, RAM 2500 4x4, CNG Exc. PBV 8600 #	
T	99-01	RAMCHARGER Todos	
T	99-06	GMC SIERRA 1500 4x2 Tracción trasera Exc. Suspensión Electrónica Ajustable	
T	07	SIERRA 1500 CLASSIC 4x2 Tracción trasera Exc. Suspensión Electrónica Ajustable	
<b>61601</b>	C		140126
D	97-04	DODGE DAKOTA 4x4	
D	98-03	DURANGO 4x4	
<b>61606</b>	B		140673
D	01-04	TOYOTA TACOMA S-Runner Exc. Offroad Package	
D	04	TACOMA Base, 4x2 Tracción trasera Exc. Offroad Package	
D	95-03	TACOMA DLX, 4x2 Tracción trasera Exc. Offroad Package	
<b>61607</b>	D		141354
D	96-99	ACURA SLX Todos	
D	92-02	ISUZU TROOPER Todos	

## Lista numérica

Amort.	POP	No. Alternativo	Montaje Accesorio
Pos.	Año	Aplicación	
<b>61607</b>	D (cont)		141354
D	99-01	VEHICROSS Todos	
<b>61608</b>	C		140169
T	96-99	ACURA SLX Todos	
T	92-02	ISUZU TROOPER Todos	
T	99-01	VEHICROSS Todos	
<b>61611</b>	B		142731
D	97-02	FORD EXPEDITION 4x2 Tracción trasera Exc. Nivelación Nuemática Delantera	
D	97-04	LOBO PICK UP	
D	97-04	PICKUP 1/2 TON, F-150 4x2 Tracción trasera	
D	96-99	PICKUP 3/4 TON, F-250 / SUPERDUTY 4x2 Tracción trasera Hasta PBV 8500#	
D	98-02	LINCOLN NAVIGATOR Coil (FrontSpringType)	
<b>61612</b>	C		142700
T	97-04	FORD LOBO PICK UP	
T	97-04	PICKUP 1/2 TON, F-150 4x4 Exc. PBV 7700#	
T	97-99	PICKUP 3/4 TON, F-250 / SUPERDUTY 4x4 Hasta PBV 8500#, Exc. Superduty	
<b>61613</b>	C		142731
D	97-02	FORD EXPEDITION 4x4 Exc. Nivelación Nuemática Delantera	
D	97-03	LOBO PICK UP	
D	04	PICKUP 1/2 TON, F-150 4x4 Exc. PBV 7700#	
D	97-03	PICKUP 1/2 TON, F-150 4x4	
D	97-99	PICKUP 3/4 TON, F-250 / SUPERDUTY 4x4 Hasta PBV 8500#, Exc. Superduty	
<b>61614</b>	C		
T	97-02	FORD EXPEDITION Todos	
T	86-90	F-200	
D	65-78	F-350 PICKUP	
T	97-03	LOBO PICK UP	
D	86-97	PICKUP 1 TON, F-350 / SUPERDUTY 4x4	
D	97	PICKUP 3/4 TON, F-250 / SUPERDUTY 4x4 PBV arriba de 8500#	
D	87-96	PICKUP 3/4 TON, F-250 / SUPERDUTY 4x4	
T	98-02	LINCOLN NAVIGATOR 4x2 Tracción trasera	
T	72-01	VOLKSWAGEN COMBI	
T	95-01	COMBI Todos	
T	52-77	COMBI CARAVEL	
T	72-01	COMBI PANEL	
<b>61615</b>	C		141665
D	97-06	JEEP WRANGLER TJ (Código plataforma del fabricante)	
<b>61616</b>	B		
T	97-06	JEEP WRANGLER TJ (Código plataforma del fabricante)	
<b>61623</b>	C		142277
D	95-01	FORD EXPLORER Todos Exc. Suspensión Electrónica Ajustable	
D	01-05	EXPLORER SPORT TRAC Todos	
D	12	RANGER Todos 4x4	
D	12	RANGER 4x2 Tracción trasera, Torsion (FrontSpringType)	
D	06-11	RANGER 4x2 Tracción trasera, Barra de Torsion (FrontSpringType)	
D	98-11	RANGER 4x4	
D	01-05	RANGER Edge, 4x2 Tracción trasera	
D	03-06	MAZDA B3000 Todos 4x4	
D	98-02	B3000 4x4	
D	98-06	B4000 4x4	
D	97-01	MERCURY MOUNTAINEER Todos Exc. Suspensión Electrónica Ajustable	
<b>61624</b>	C		140719
T	95-01	FORD EXPLORER Todos Exc. Suspensión de Aire	
T	01-05	EXPLORER SPORT TRAC Todos	
T	97-01	MERCURY MOUNTAINEER Todos Exc. Suspensión Electrónica Ajustable	
<b>61625</b>	C		
T	94-03	FORD WINDSTAR	



Lista numérica

Amort.	POP	No. Alternativo	Montaje Accesorio
Pos.	Año	Aplicación	
<b>61626</b>	A		141665
D	12	<b>FORD RANGER</b> 4x2 Tracción trasera Coil (FrontSpringType)	
D	06-11	<b>RANGER</b> 4x2 Tracción trasera, Coil (FrontSpringType)	
D	01-05	<b>RANGER XL</b> , 4x2 Tracción trasera, Coil (FrontSpringType)	
D	01-05	<b>RANGER XLT</b> , 4x2 Tracción trasera, Coil (FrontSpringType)	
D	98-00	<b>RANGER XL</b> , 4x2 Tracción trasera	
D	98-00	<b>RANGER XLT</b> , 4x2 Tracción trasera	
D	01-06	<b>MAZDA B2300</b> 4x2 Tracción trasera	
D	98-01	<b>B2500</b> 4x2 Tracción trasera	
D	98-06	<b>B3000</b> 4x2 Tracción trasera	
D	98-06	<b>B4000</b> 4x2 Tracción trasera	
<b>61627</b>	B		
T	12	<b>FORD RANGER</b> 4x2 Tracción trasera Coil (FrontSpringType)	
T	06-11	<b>RANGER</b> 4x2 Tracción trasera, Coil (FrontSpringType)	
T	98-05	<b>RANGER XL</b> , 4x2 Tracción trasera	
T	98-05	<b>RANGER XLT</b> , 4x2 Tracción trasera	
T	05	<b>RANGER STX</b> , 4x2 Tracción trasera	
T	04	<b>RANGER Tremor</b> , 4x2 Tracción trasera	
T	01-06	<b>MAZDA B2300</b> 4x2 Tracción trasera	
T	98-01	<b>B2500</b> 4x2 Tracción trasera	
T	98-06	<b>B3000</b> 4x2 Tracción trasera	
T	98-06	<b>B4000</b> 4x2 Tracción trasera	
<b>61629</b>	B		
T	12	<b>FORD RANGER</b> Todos 4x4	
T	12	<b>RANGER</b> 4x2 Tracción trasera, Torsion (FrontSpringType)	
T	06-11	<b>RANGER</b> 4x2 Tracción trasera, Barra de Torsion (FrontSpringType)	
T	98-11	<b>RANGER</b> 4x4	
T	01-05	<b>RANGER Edge</b> , 4x2 Tracción trasera	
T	03-06	<b>MAZDA B3000</b> Todos 4x4	
T	98-02	<b>B3000</b> 4x4	
T	98-06	<b>B4000</b> 4x4	
<b>61632</b>	B		
D	81-93	<b>DODGE PICKUP</b> 1/2 TON, W100 SERIES Todos Exc. Kit de Levantamiento	
D	61-80	<b>PICKUP</b> 1/2 TON, W100 SERIES Todos	
D	81-93	<b>PICKUP</b> 1 TON, W300 SERIES Todos Exc. Suspensión Quad y Kit de Levantamiento	
D	61-80	<b>PICKUP</b> 1 TON, W300 SERIES Todos	
T	61-71	<b>PICKUP</b> 1 TON, W300 SERIES Todos	
D	90-93	<b>PICKUP</b> 3/4 TON, W200 SERIES Extended Cab Pickup Exc. Kit de Levantamiento	
D	88-93	<b>PICKUP</b> 3/4 TON, W200 SERIES Cab & Chassis Exc. Kit de Levantamiento	
D	81-93	<b>PICKUP</b> 3/4 TON, W200 SERIES Standard Cab Pickup Exc. Kit de Levantamiento	
D	86	<b>PICKUP</b> 3/4 TON, W200 SERIES Cab & Chassis Exc. Kit de Levantamiento	
D	81-83	<b>PICKUP</b> 3/4 TON, W200 SERIES Cab & Chassis Exc. Kit de Levantamiento	
D	81-82	<b>PICKUP</b> 3/4 TON, W200 SERIES Extended Cab Pickup Exc. Kit de Levantamiento	
D	69-80	<b>PICKUP</b> 3/4 TON, W200 SERIES Todos	
D	61-67	<b>PICKUP</b> 3/4 TON, W200 SERIES Todos	
D	75-93	<b>RAMCHARGER</b> 4x4	
D	74	<b>RAMCHARGER</b> 4x4 4x4	
D	74-81	<b>PLYMOUTH TRAILDUSTER</b> 4x4	
<b>61633</b>	W		
T	81-93	<b>DODGE PICKUP</b> 1/2 TON, W100 SERIES Todos Exc. Kit de Levantamiento	
T	72-80	<b>PICKUP</b> 1/2 TON, W100 SERIES Todos	
T	81-93	<b>PICKUP</b> 1 TON, W300 SERIES Todos Exc. Suspensión Quad y Kit de Levantamiento	
T	72-80	<b>PICKUP</b> 1 TON, W300 SERIES Todos	

Amortiguadores ProGuard

Amort.	POP	No. Alternativo	Montaje Accesorio
Pos.	Año	Aplicación	
<b>61633</b>	W (cont)		
T	90-93	<b>PICKUP</b> 3/4 TON, W200 SERIES Extended Cab Pickup Exc. Kit de Levantamiento	
T	88-93	<b>PICKUP</b> 3/4 TON, W200 SERIES Cab & Chassis Exc. Kit de Levantamiento	
T	81-93	<b>PICKUP</b> 3/4 TON, W200 SERIES Standard Cab Pickup Exc.Kit de Levantamiento	
T	86	<b>PICKUP</b> 3/4 TON, W200 SERIES Cab & Chassis Exc. Kit de Levantamiento	
T	81-83	<b>PICKUP</b> 3/4 TON, W200 SERIES Cab & Chassis Exc. Kit de Levantamiento	
T	81-82	<b>PICKUP</b> 3/4 TON, W200 SERIES Extended Cab Pickup Exc. Kit de Levantamiento	
T	72-80	<b>PICKUP</b> 3/4 TON, W200 SERIES Todos	
T	76-93	<b>RAMCHARGER</b> 4x4	
T	76-81	<b>PLYMOUTH TRAILDUSTER</b> 4x4	
<b>61634</b>	B		142731
D	94-01	<b>DODGE PICKUP</b> 1/2 TON, RAM 1500 4x4	
D	94-02	<b>PICKUP</b> 3/4 TON, RAM 2500 4x4, GAS Exc. PBV 8600 #	
D	95-96	<b>PICKUP</b> 3/4 TON, RAM 2500 4x4, CNG Exc. PBV 8600 #	
<b>61635</b>	B		142731
D	94-02	<b>DODGE PICKUP</b> 1 TON, RAM 3500 4x4	
D	94-02	<b>PICKUP</b> 1 TON, RAM 3500 4x2 Tracción trasera Eje Delantero Rígido	
D	94-02	<b>PICKUP</b> 3/4 TON, RAM 2500 4x4, DIESEL PBV 8800	
<b>61638</b>	A		142700
T	97-04	<b>FORD LOBO</b> PICK UP	
T	04	<b>PICKUP</b> 1/2 TON, F-150 4x2 Tracción trasera	
T	00-03	<b>PICKUP</b> 1/2 TON, F-150 Harley-Davidson Edition, 4x2 Tracción trasera	
T	99-03	<b>PICKUP</b> 1/2 TON, F-150 Lariat, 4x2 Tracción trasera	
T	99-03	<b>PICKUP</b> 1/2 TON, F-150 XL, 4x2 Tracción trasera	
T	99-03	<b>PICKUP</b> 1/2 TON, F-150 XLT, 4x2 Tracción trasera	
T	00	<b>PICKUP</b> 1/2 TON, F-150 Base, 4x2 Tracción trasera	
T	97-98	<b>PICKUP</b> 1/2 TON, F-150 4x2 Tracción trasera	
T	97-99	<b>PICKUP</b> 3/4 TON, F-250 / SUPERDUTY 4x2 Tracción trasera Hasta PBV 8500#	
<b>61641</b>	A		141665
D	99-06	<b>CHEVROLET PICKUP</b> 1/2 TON, SILVERADO 1500 4x2 Tracción trasera Exc. Suspensión Electrónica Ajustable	
D	99-04	<b>PICKUP</b> 3/4 TON, SILVERADO 2500 4x2 Tracción trasera PBV 8600 Lb.; Exc. Suspensión QuadraSteer	
D	07	<b>SILVERADO</b> 1500 CLASSIC 4x2 Tracción trasera Exc. Suspensión Electrónica Ajustable	
D	99-06	<b>GMC SIERRA</b> 1500 4x2 Tracción trasera Exc. Suspensión Electrónica Ajustable	
D	07	<b>SIERRA</b> 1500 CLASSIC 4x2 Tracción trasera Exc. Suspensión Electrónica Ajustable	
<b>61642</b>	A		
T	00	<b>CHEVROLET</b> K1500	
T	99-06	<b>PICKUP</b> 1/2 TON, SILVERADO 1500 4x4 Estilo Carrocería Clasica y Antigua, Exc. Suspensión Electrónica Ajustable	
T	05-06	<b>PICKUP</b> 1/2 TON, SILVERADO 1500 HD Todos	
T	01-03	<b>PICKUP</b> 1/2 TON, SILVERADO 1500 HD Todos	
T	77-86	<b>PICKUP</b> 1 TON, K30 Todos	
T	90-91	<b>PICKUP</b> 1 TON, R3500 Todos	
T	89	<b>PICKUP</b> 1 TON, R3500 Cab & Chassis, 4x2 Tracción trasera	
T	89	<b>PICKUP</b> 1 TON, R3500 Crew Cab Pickup, 4x2 Tracción trasera	

Lista numérica

Amort.	POP	No. Alternativo	Montaje Accesorio
Pos.	Año	Aplicación	
<b>61642</b>	A (cont)		
T	01-09	<b>PICKUP</b> 1 TON, SILVERADO 3500 Todos	
T	07-10	<b>PICKUP</b> 1 TON, SILVERADO 3500 HD Todos	
T	87-88	<b>PICKUP</b> 1 TON, V30 Todos	
T	89-91	<b>PICKUP</b> 1 TON, V3000 / V3500 Todos	
T	99-08	<b>PICKUP</b> 3/4 TON, SILVERADO 2500 Todos	
T	01-10	<b>PICKUP</b> 3/4 TON, SILVERADO 2500 HD Todos	
T	07	<b>SILVERADO</b> 1500 CLASSIC 4x4 Exc. Suspensión Electrónica Ajustable	
T	94-02	<b>DODGE PICKUP</b> 1 TON, RAM 3500 4x4	
T	94-02	<b>PICKUP</b> 1 TON, RAM 3500 4x2 Tracción trasera Eje Delantero Rígido	
T	94-02	<b>PICKUP</b> 3/4 TON, RAM 2500 4x4, DIESEL PBV 8800	
T	77-86	<b>GMC PICKUP</b> 1 TON, K35 / K3500 Todos	
T	87-91	<b>PICKUP</b> 1 TON, V3000 / V3500 Todos	
T	99-06	<b>SIERRA</b> 1500 4x4 Estilo Carrocería Clasica y Antigua, Exc. Suspensión Electrónica Ajustable	
T	07	<b>SIERRA</b> 1500 CLASSIC 4x4 Exc. Suspensión Electrónica Ajustable	
T	05-06	<b>SIERRA</b> 1500 HD Todos	
T	01-03	<b>SIERRA</b> 1500 HD Todos	
T	99-04	<b>SIERRA</b> 2500 Todos	
T	01-10	<b>SIERRA</b> 2500 HD Todos	
T	01-06	<b>SIERRA</b> 3500 Todos	
T	07-10	<b>SIERRA</b> 3500 HD Todos	
<b>61643</b>	A		141665
D	02-06	<b>CHEVROLET AVALANCHE</b> 1500 Todos Exc. Control de Manejo Electrónico	
D	99-06	<b>PICKUP</b> 1/2 TON, SILVERADO 1500 4x4 Estilo Carrocería Clasica y Antigua, Exc. Suspensión Electrónica Ajustable	
D	07	<b>SILVERADO</b> 1500 CLASSIC 4x4 Exc. Suspensión Electrónica Ajustable	
D	00-06	<b>SONORA</b> Todos Exc. Suspensión Z55	
D	00-06	<b>SUBURBAN</b> 1/2 TON, 1500 Todos Exc. Suspensión Z55 Auto Ride	
D	02-06	<b>TAHOE</b> Todos Exc. Suspensión Z55 Auto Ride	
D	00-01	<b>TAHOE</b> Todos Estilo New Body, Exc. Suspensión Z55	
D	99-06	<b>GMC SIERRA</b> 1500 4x4 Estilo Carrocería Clasica y Antigua, Exc. Suspensión Electrónica Ajustable	
D	07	<b>SIERRA</b> 1500 CLASSIC 4x4 Exc. Suspensión Electrónica Ajustable	
D	00-06	<b>YUKON</b> Todos Exc. Suspensión Z55 Auto Ride	
D	00-06	<b>YUKON XL</b> 1/2 TON Todos Exc. Suspensión Z55 Auto Ride	
<b>61646</b>	C		142617
T	99-02	<b>FORD ECONOLINE</b> WAGON	
T	12-14	<b>VAN</b> 1/2 TON, ECONOLINE / CLUB WAGON Todos	
T	10-14	<b>VAN</b> 1 TON, ECONOLINE / CLUB WAGON / SUPERDUTY Todos	
T	04-14	<b>VAN</b> 1 TON, ECONOLINE / CLUB WAGON / SUPERDUTY Todos Exc. Cutaway Chassis	
T	92-05	<b>VAN</b> 1 TON, ECONOLINE / CLUB WAGON / SUPERDUTY Todos	
T	92-14	<b>VAN</b> 3/4 TON, ECONOLINE / CLUB WAGON / SUPERDUTY Todos	
<b>61647</b>	C		140126
T	76-79	<b>FORD PICKUP</b> 1/2 TON, F-150 4x4 Exc. Kit de Levantamiento	
T	75	<b>PICKUP</b> 1/2 TON, F-150 Todos 4x4; Exc. Kit de Levantamiento	
T	79	<b>PICKUP</b> 1 TON, F-350 / SUPERDUTY 4x4	
T	75-91	<b>VAN</b> 1 TON, ECONOLINE / CLUB WAGON / SUPERDUTY Todos Exc. Conversión Motorhome	
T	75-91	<b>VAN</b> 3/4 TON, ECONOLINE / CLUB WAGON / SUPERDUTY Todos	
<b>61649</b>	C		
T	73-78	<b>CHEVROLET</b> CS1073	

Lista numérica

Amort.	POP	No. Alternativo	Montaje Accesorio
Pos.	Año	Aplicación	
<b>61649</b>	C (cont)		
T	73-78	CS31003	
T	99	P31	
T	73-86	PICKUP 1 TON, C30 Todos	
T	88-91	PICKUP 1 TON, C35/3500 Cab & Chassis Exc. Eje Rígido Delantero HD	
T	87-88	PICKUP 1 TON, R30 Todos	
T	89	PICKUP 1 TON, R3500 Standard Cab Pickup	
T	75-86	PICKUP 3/4 TON, C20 Crew Cab Pickup	
T	73-74	PICKUP 3/4 TON, C20 Todos Crew Cab Pickup	
T	88	PICKUP 3/4 TON, R20 Todos	
T	87	PICKUP 3/4 TON, R20 Crew Cab Pickup	
T	89	PICKUP 3/4 TON, R2500 Todos	
T	74-80	VAN 1/2 TON, P SERIES Todos	
T	73-99	VAN 1 TON, P SERIES Todos	
T	79-89	VAN 3/4 TON, P SERIES Todos	
T	88-91	<b>GMC</b> PICKUP 1 TON, C35/3500 Cab & Chassis Exc. Eje Rígido Delantero HD	
T	73-78	PICKUP 1 TON, C35/3500 Todos	
T	87-91	PICKUP 1 TON, R3500 Todos	
T	85-86	PICKUP 3/4 TON, C25 / C2500 Crew Cab Pickup	
T	75-83	PICKUP 3/4 TON, C25 / C2500 Crew Cab Pickup	
T	73-74	PICKUP 3/4 TON, C25 / C2500 Todos Crew Cab Pickup	
T	87-89	PICKUP 3/4 TON, R2500 Crew Cab Pickup	
T	74-80	VAN 1/2 TON, P SERIES Todos	
T	73-99	VAN 1 TON, P SERIES Todos	
T	79-89	VAN 3/4 TON, P SERIES Todos	
<b>61650</b>	C <b>140126</b>		
D	88-93	<b>DODGE</b> MICROBUS	
D	72-93	PICKUP 1 TON, D300 SERIES Todos Paquete HD	
D	82-93	PICKUP 3/4 TON, D200 SERIES Todos Paquete HD	
D	81	PICKUP 3/4 TON, D200 SERIES 165.0 / 419.1 (WheelBase) Paquete HD	
D	77-80	PICKUP 3/4 TON, D200 SERIES Todos Paquete HD	
D	75-76	PICKUP 3/4 TON, D200 SERIES 165.0 / 419.1 (WheelBase) Paquete HD	
D	72-74	PICKUP 3/4 TON, D200 SERIES Todos Paquete HD	
D	71-93	VAN 1 TON, A / B SERIES / RAM Todos Con Eje Delantero 4000#	
D	74-80	VAN, CB300 Todos Con Eje Delantero 4000#	
D	74-83	<b>PLYMOUTH</b> VAN 1 TON, PB SERIES Todos Con Eje Delantero 4000#	
<b>61653</b>	D		
D	96-04	<b>FORD</b> F-350 PICKUP	
<b>61654</b>	B		
T	99-04	<b>FORD</b> PICKUP 1 TON, F-350 / SUPERDUTY 4x2 Tracción trasera	
T	99-04	PICKUP 3/4 TON, F-250 / SUPERDUTY 4x2 Tracción trasera	
<b>61655</b>	B		
T	02	<b>FORD</b> E-550 ECONOLINE SUPER DUTY Todos	
T	03	E-550 SUPER DUTY Todos	
D	99-04	PICKUP 1 TON, F-350 / SUPERDUTY 4x4	
D	99-04	PICKUP 3/4 TON, F-250 / SUPERDUTY 4x4	
D	99-04	PICKUP, F-450 SUPERDUTY Todos	
D	99-04	PICKUP, F-550 SUPERDUTY Todos	
<b>61656</b>	B		
T	99-04	<b>FORD</b> PICKUP 1 TON, F-350 / SUPERDUTY 4x4	
T	99-04	PICKUP 3/4 TON, F-250 / SUPERDUTY 4x4	
<b>61657</b>	C		
T	99-04	<b>FORD</b> PICKUP, F-450 SUPERDUTY Todos	
T	99-04	PICKUP, F-550 SUPERDUTY Todos	
<b>61658</b>	C		
T	97-04	<b>DODGE</b> DAKOTA Todos	
T	01-03	DURANGO 4x4	

Amortiguadores ProGuard

Amort.	POP	No. Alternativo	Montaje Accesorio
Pos.	Año	Aplicación	
<b>61658</b>	C (cont)		
T	01-03	DURANGO 4x2 Tracción trasera	
T	99-00	DURANGO Todos	
T	98	DURANGO 4x4	
<b>61659</b>	B		
T	02-05	<b>CHEVROLET</b> VENTURE Todos	
T	97-01	VENTURE 4x2 Tracción delantera	
T	02-04	<b>OLDSMOBILE</b> SILHOUETTE AWD	
T	97-04	SILHOUETTE 4x2 Tracción delantera	
T	99-05	<b>PONTIAC</b> MONTANA Todos	
T	97-98	TRANS SPORT Todos	
<b>61662</b>	B <b>142389</b>		
D	00-04	<b>NISSAN</b> FRONTIER Crew Cab Pickup, 4x2 Tracción trasera con Desert Runner	
D	98-04	FRONTIER 4x4	
D	98-99	FRONTIER 4x2 Tracción trasera Crew Cab con Desert Runner	
D	00-04	XTERRA Todos	
<b>61663</b>	A <b>141665</b>		
D	02-06	<b>CHEVROLET</b> AVALANCHE 2500 Todos Exc. Control de Manejo Electrónico	
D	05-06	PICKUP 1/2 TON, SILVERADO 1500 HD Todos	
D	01-03	PICKUP 1/2 TON, SILVERADO 1500 HD Todos	
D	01-09	PICKUP 1 TON, SILVERADO 3500 Todos	
D	07-10	PICKUP 1 TON, SILVERADO 3500 HD Todos	
D	05-08	PICKUP 3/4 TON, SILVERADO 2500 Todos	
D	99-04	PICKUP 3/4 TON, SILVERADO 2500 4x4	
D	01-10	PICKUP 3/4 TON, SILVERADO 2500 HD Todos PBV 9200	
D	00-11	SUBURBAN 3/4 TON, 2500 Todos Exc. Suspensión Auto Ride Z55 y QuadraSteer	
D	05-06	<b>GMC</b> SIERRA 1500 HD Todos	
D	01-03	SIERRA 1500 HD Todos	
D	99-04	SIERRA 2500 4x4	
D	01-10	SIERRA 2500 HD Todos	
D	01-06	SIERRA 3500 Todos	
D	07-10	SIERRA 3500 HD Barra de Torsion (FrontSpringType)	
D	00-06	YUKON XL 3/4 TON Todos Exc. Sistema de Autonivelación NIVOMAT	
D	03-07	<b>HUMMER</b> H2 Todos	
<b>61664</b>	B <b>141353,142592</b>		
D	99-04	<b>JEEP</b> GRAND CHEROKEE Todos Exc. Suspensión Up Country	
<b>61666</b>	D		
T	98-06	<b>CHEVROLET</b> LUV	
<b>61667</b>	D <b>142389</b>		
D	98-06	<b>CHEVROLET</b> LUV	
<b>61668</b>	X		
D	94-98	<b>DODGE</b> RAM WAGON	
<b>61669</b>	W <b>140115</b>		
T	94-98	<b>FORD</b> F-600	
<b>61671</b>	W <b>140115</b>		
D	94-98	<b>FORD</b> F-700	
<b>61672</b>	D <b>140115</b>		
T	94-98	<b>FORD</b> F-700	
<b>61674</b>	C		
T	01-10	<b>FORD</b> COURIER	
<b>61675</b>	A		
T	02-10	<b>CADILLAC</b> ESCALADE Todos Exc. Control de Manejo Electrónico	
T	03-10	ESCALADE ESV Todos Exc. Control de Manejo Electrónico	
T	02-10	ESCALADE EXT Todos Exc. Control de Manejo Electrónico	
T	07-11	<b>CHEVROLET</b> AVALANCHE 1500 Todos Exc. Suspensión Z55 o ZW7	
T	02-06	AVALANCHE 1500 Todos Exc. Control de Manejo Electrónico	
T	02-06	AVALANCHE 2500 Todos Exc. Control de Manejo Electrónico	
T	00-06	SONORA Todos Exc. Suspensión Z55	

Lista numérica

Amort.	POP	No. Alternativo	Montaje Accesorio
Pos.	Año	Aplicación	
<b>61675</b>	A (cont)		
T	07-11	SUBURBAN 1/2 TON, 1500 Todos Exc. Suspensión Z55 o ZW7	
T	00-06	SUBURBAN 1/2 TON, 1500 Todos Exc. Suspensión Z55 Auto Ride	
T	00-11	SUBURBAN 3/4 TON, 2500 Todos Exc. Suspensión Auto Ride Z55 y QuadraSteer	
T	07-11	TAHOE Todos Exc. Suspensión Z55 o ZW7	
T	02-06	TAHOE Todos Exc. Suspensión Z55 Auto Ride	
T	00-01	TAHOE Todos Estilo New Body, Exc. Suspensión Z55	
T	07-11	<b>GMC</b> YUKON Todos Exc. Suspensión Z55 o ZW7	
T	00-06	YUKON Todos Exc. Suspensión Z55 Auto Ride	
T	00-11	YUKON XL 1/2 TON Todos Exc. Suspensión Z55 Auto Ride	
T	00-11	YUKON XL 3/4 TON Todos Exc. Sistema de Autonivelación NIVOMAT	
<b>61676</b>	C		
T	99-04	<b>JEEP</b> GRAND CHEROKEE Todos	
<b>61679</b>	A <b>140126</b>		
D	87-96	<b>DODGE</b> DAKOTA 4x4	
<b>61680</b>	C <b>142731</b>		
D	05-12	<b>FORD</b> PICKUP 1 TON, F-350 / SUPERDUTY 4x4	
D	05-16	PICKUP 3/4 TON, F-250 / SUPERDUTY 4x4	
<b>61681</b>	D		
T	05-07	<b>FORD</b> PICKUP 1 TON, F-350 / SUPERDUTY Crew Cab Pickup, 4x4 Doble Rodada Trasera	
T	05-07	PICKUP 1 TON, F-350 / SUPERDUTY Extended Cab Pickup, 4x4 Doble Rodada Trasera	
T	05-07	PICKUP 1 TON, F-350 / SUPERDUTY Standard Cab Pickup, 4x4 Doble Rodada Trasera	
<b>61682</b>	D		
T	05-12	<b>FORD</b> PICKUP 1 TON, F-350 / SUPERDUTY Crew Cab Pickup, 4x4 Rodada Trasera Sencilla	
T	05-12	PICKUP 1 TON, F-350 / SUPERDUTY Extended Cab Pickup, 4x4 Rodada Trasera Sencilla	
T	05-12	PICKUP 1 TON, F-350 / SUPERDUTY Standard Cab Pickup, 4x4 Rodada Trasera Sencilla	
T	12-16	PICKUP 3/4 TON, F-250 / SUPERDUTY 4x2 Tracción trasera w/Off Road Package	
T	05-16	PICKUP 3/4 TON, F-250 / SUPERDUTY 4x4	
<b>61683</b>	C <b>143276</b>		
D	10-14	<b>CHEVROLET</b> VAN 1/2 TON, G / EXPRESS AWD, Barra de Torsion (FrontSpringType)	
D	03-09	VAN 1/2 TON, G / EXPRESS Barra de Torsion (FrontSpringType)	
D	12	VAN 3/4 TON, G / EXPRESS Todos Barra de Torsion (Suspensión de Resorte Delantero)	
D	11	VAN 3/4 TON, G / EXPRESS Todos Barra de Torsion (FrontSpringType)	
D	09-10	VAN 3/4 TON, G / EXPRESS Todos Barra de Torsion (Suspensión de Resorte Delantero)	
D	08	VAN 3/4 TON, G / EXPRESS Todos Barra de Torsion (FrontSpringType)	
D	06-07	VAN 3/4 TON, G / EXPRESS Todos Barra de Torsion (Suspensión de Resorte Delantero)	
D	03-05	VAN 3/4 TON, G / EXPRESS Barra de Torsion (FrontSpringType)	
D	10-14	<b>GMC</b> VAN 1/2 TON, G / SAVANNA AWD, Barra de Torsion (FrontSpringType)	
D	04-09	VAN 1/2 TON, G / SAVANNA Barra de Torsion (FrontSpringType)	
D	03	VAN 1/2 TON, G / SAVANNA Barra de Torsion (FrontSpringType) Barra de Torsion (Suspensión de Resorte Delantero)	
D	06-12	VAN 3/4 TON, G / SAVANNA Todos Barra de Torsion (Suspensión de Resorte Delantero)	

Amort.	POP	No. Alternativo	Montaje Accesorio
Pos.	Año	Aplicación	
61683	C (cont)		143276
D	03-05	VAN 3/4 TON, G / SAVANNA AWD, Barra de Torsion (FrontSpringType)	
61684	A		143276
D	03-14	<b>CHEVROLET</b> VAN 1/2 TON, G / EXPRESS 4x2 Tracción trasera, Coil (FrontSpringType)	
D	03-14	<b>GMC</b> VAN 1/2 TON, G / SAVANNA 4x2 Tracción trasera, Coil (FrontSpringType)	
61685	C		143078
D	14-17	<b>CHEVROLET</b> EXPRESS 4500 Todos	
D	17-18	VAN 1 TON, G / EXPRESS Todos	
D	03-16	VAN 1 TON, G / EXPRESS Coil (FrontSpringType)	
D	17-18	VAN 3/4 TON, G / EXPRESS Todos	
D	03-16	VAN 3/4 TON, G / EXPRESS Coil (FrontSpringType)	
D	14-16	<b>GMC</b> SAVANA 4500 Todos	
D	17-18	VAN 1 TON, G / SAVANNA Todos	
D	03-16	VAN 1 TON, G / SAVANNA Coil (FrontSpringType)	
D	17-18	VAN 3/4 TON, G / SAVANNA Todos	
D	03-16	VAN 3/4 TON, G / SAVANNA Coil (FrontSpringType)	
61686	C		
T	03-11	<b>CHEVROLET</b> VAN 1/2 TON, G / EXPRESS Todos	
T	03-11	<b>GMC</b> VAN 1/2 TON, G / SAVANNA Todos	
61687	B		
T	10-17	<b>CHEVROLET</b> EXPRESS 4500 Todos	
T	13-18	VAN 1 TON, G / EXPRESS Todos	
T	03-12	VAN 1 TON, G / EXPRESS Todos Rodada Trasera Sencilla	
T	03-18	VAN 3/4 TON, G / EXPRESS Todos	
T	10-16	<b>GMC</b> SAVANA 4500 Todos	
T	13-18	VAN 1 TON, G / SAVANNA Todos	
T	03-12	VAN 1 TON, G / SAVANNA Todos Rodada Trasera Sencilla	
T	03-18	VAN 3/4 TON, G / SAVANNA Todos	
61688	D		
T	03-06	<b>CHEVROLET</b> VAN 1 TON, G / EXPRESS Todos Doble Rodada Trasera	
T	03-06	<b>GMC</b> VAN 1 TON, G / SAVANNA Todos Doble Rodada Trasera	
61690	B		
T	07-15	<b>CHEVROLET</b> CHEYENNE	
T	08-17	PICKUP 1/2 TON, SILVERADO 1500 Todos Exc. Suspensión Electrónica Ajustable	
T	07	PICKUP 1/2 TON, SILVERADO 1500 Base Exc. Suspensión Electrónica Ajustable	
T	07	PICKUP 1/2 TON, SILVERADO 1500 LT Exc. Suspensión Electrónica Ajustable	
T	07	PICKUP 1/2 TON, SILVERADO 1500 LTZ Exc. Suspensión Electrónica Ajustable	
T	07	PICKUP 1/2 TON, SILVERADO 1500 WT Exc. Suspensión Electrónica Ajustable	
T	08-17	<b>GMC</b> SIERRA 1500 Todos Exc. Suspensión Electrónica Ajustable	
T	07	SIERRA 1500 Denali Exc. Suspensión Electrónica Ajustable	
T	07	SIERRA 1500 SLE Exc. Suspensión Electrónica Ajustable	
T	07	SIERRA 1500 SLT Exc. Suspensión Electrónica Ajustable	
T	07	SIERRA 1500 WT Exc. Suspensión Electrónica Ajustable	
61691	C		
T	06-08	<b>DODGE</b> PICKUP 1/2 TON, RAM 1500 Crew Cab Pickup, 4x4	
T	06-08	PICKUP 1/2 TON, RAM 1500 Standard Cab Pickup, 4x4	
T	02-05	PICKUP 1/2 TON, RAM 1500 4x4	
61692	C		
T	06-08	<b>DODGE</b> PICKUP 1/2 TON, RAM 1500 Crew Cab Pickup, 4x2 Tracción trasera	

Amort.	POP	No. Alternativo	Montaje Accesorio
Pos.	Año	Aplicación	
61692	C (cont)		
T	06-08	PICKUP 1/2 TON, RAM 1500 Standard Cab Pickup, 4x2 Tracción trasera	
T	02-05	PICKUP 1/2 TON, RAM 1500 4x2 Tracción trasera	
61696	B		
T	07-15	<b>JEEP</b> WRANGLER Todos Exc. Ruedas de 17"	
61697	B		
T	07-15	<b>JEEP</b> WRANGLER Todos Ruedas de 17"	
61699	C		140149
T	98-04	<b>TOYOTA</b> TACOMA Pre Runner Izquierdo	
61700	C		140149
T	98-04	<b>TOYOTA</b> TACOMA Pre Runner Derecho	
61703	B		
T	98-02	<b>LINCOLN</b> NAVIGATOR 4x4, Air (RearSpringType)	
61709	C		
T	03-06	<b>DODGE</b> PICKUP 1 TON, RAM 3500 Standard Cab Pickup, 4x2 Tracción trasera	
T	03-06	PICKUP 3/4 TON, RAM 2500 Standard Cab Pickup, 4x2 Tracción trasera	
61710	C		
T	03-07	<b>DODGE</b> PICKUP 1 TON, RAM 3500 Crew Cab Pickup, 4x2 Tracción trasera	
T	03-06	PICKUP 3/4 TON, RAM 2500 Crew Cab Pickup, 4x2 Tracción trasera	
61711	D		142973
D	07-15	<b>JEEP</b> WRANGLER Todos	
61712	A		142731
D	06-08	<b>DODGE</b> PICKUP 1/2 TON, RAM 1500 4x4 Mega Cab	
61713	A		
T	05-12	<b>FORD</b> PICKUP 1 TON, F-350 / SUPERDUTY 4x2 Tracción trasera	
T	05-15	PICKUP 3/4 TON, F-250 / SUPERDUTY 4x2 Tracción trasera	
61714	B		142731
D	05-08	<b>DODGE</b> PICKUP 3/4 TON, RAM 2500 4x4	
61715	C		
T	06-10	<b>JEEP</b> COMMANDER Todos	
T	05-10	GRAND CHEROKEE Todos	
61716	B		
T	03-10	<b>DODGE</b> PICKUP 3/4 TON, RAM 2500 4x4	
T	11-12	RAM 2500	
T	11-12	RAM 2500 4x4	
61732	A		
D	99-04	<b>FORD</b> PICKUP 1 TON, F-350 / SUPERDUTY Todos	
D	00-04	PICKUP 3/4 TON, F-250 / SUPERDUTY Todos	
<b>Amortiguadores para Camioneta Ultra</b>			
61733	C		
T	93-98	<b>TOYOTA</b> T100 4x2 Tracción trasera	
618183	C		
T	74	<b>DODGE</b> M300 Todos	
D	81-93	PICKUP 1/2 TON, W100 SERIES Todos Exc. Kit de Levantamiento	
D	61-80	PICKUP 1/2 TON, W100 SERIES Todos	
D	81-93	PICKUP 1 TON, W300 SERIES Todos Exc. Suspensión Quad y Kit de Levantamiento	
D	61-80	PICKUP 1 TON, W300 SERIES Todos	
T	61-71	PICKUP 1 TON, W300 SERIES Todos	
D	90-93	PICKUP 3/4 TON, W200 SERIES Extended Cab Pickup Exc. Kit de Levantamiento	

Amort.	POP	No. Alternativo	Montaje Accesorio
Pos.	Año	Aplicación	
618183	C (cont)		
D	88-93	PICKUP 3/4 TON, W200 SERIES Cab & Chassis Exc. Kit de Levantamiento	
D	81-93	PICKUP 3/4 TON, W200 SERIES Standard Cab Pickup Exc. Kit de Levantamiento	
D	86	PICKUP 3/4 TON, W200 SERIES Cab & Chassis Exc. Kit de Levantamiento	
D	81-83	PICKUP 3/4 TON, W200 SERIES Cab & Chassis Exc. Kit de Levantamiento	
D	81-82	PICKUP 3/4 TON, W200 SERIES Extended Cab Pickup Exc. Kit de Levantamiento	
D	69-80	PICKUP 3/4 TON, W200 SERIES Todos	
D	61-67	PICKUP 3/4 TON, W200 SERIES Todos	
D	74-93	RAMCHARGER 4x4	
D	78-80	RD200 Todos	
D	74-81	PLYMOUTH TRAILDUSTER 4x4	
618187	X		141138
D	65	<b>FORD</b> F-100	
D	75-77	PICKUP 3/4 TON, F-250 / SUPERDUTY 4x4 Toda la serie No. Y20000	
618299	C		140885
T	61-67	<b>FORD</b> ECONOLINE Todos	
D	53-55	F SERIES Todos	
T	48-52	F SERIES Todos F-1, F-2 y F-3	
D	72-81	<b>JEEP</b> CJ5 Todos Exc. Kit de Levantamiento	
D	73-81	CJ5D	
D	65-71	CJ5D	
D	72-75	CJ6 Todos Exc. Kit de Levantamiento	
D	76-81	CJ7 Todos Exc. Kit de Levantamiento	
D	66-74	DJ5 Todos Exc. Kit de Levantamiento	
D	81	SCRAMBLER / CJ8 Todos	
T	71-74	WAGONEER Todos	
T	63-67	WAGONEER Todos	
T	97-02	MERCURY VILLAGER Non-ABS	
T	93-96	VILLAGER 4-Wheel ABS	
T	93-02	NISSAN QUEST Todos	
D	76-83	TOYOTA LAND CRUISER FJ40 (Código plataforma del fabricante)	
D	75	LAND CRUISER FJ40 (Código plataforma del fabricante) Fab. hasta 2/75	
D	67-74	LAND CRUISER Todos	
618306	B		
T	69-72	<b>CHEVROLET</b> BLAZER Todos	
T	64-72	CS1073	
T	64-72	CS31003	
T	63-72	PICKUP 1/2 TON, C10 Todos Resorte Trasero de Hojas Múltiples	
T	67-72	PICKUP 1 TON, C30 Todos Exc. Eje Trasero 11,000#	
T	63-72	PICKUP 3/4 TON, C20 Todos	
T	63-66	SUBURBAN 1/2 TON, 1500 Todos	
T	67-77	VAN 1/2 TON, G / EXPRESS Todos	
T	63-66	VAN 1/2 TON, P SERIES Todos	
T	76-77	VAN 1 TON, G / EXPRESS Todos	
T	75	VAN 1 TON, G / EXPRESS 110.0 / 279.4 (WheelBase)	
T	75	VAN 1 TON, G / EXPRESS 125.0 / 317.5 (WheelBase)	
T	71-74	VAN 1 TON, G / EXPRESS Todos	
T	68-72	VAN 1 TON, P SERIES Todos Exc. Eje Trasero 11,000#	
T	67-77	VAN 3/4 TON, G / EXPRESS Todos	
T	68-72	VAN 3/4 TON, P SERIES Todos	
T	70-72	<b>GMC</b> JIMMY Todos 4x2 Tracción trasera	
T	67-72	PICKUP 1/2 TON, C15 / C1500 Todos 4x2 Tracción trasera	
T	67-72	PICKUP 1 TON, C35/3500 Todos Exc. Eje Trasero 11,000#	
T	67-72	PICKUP 3/4 TON, C25 / C2500 Todos 4x2 Tracción trasera	
T	63-65	PICKUP 1000 SERIES Todos	
T	63-65	PICKUP 1500 SERIES Todos	
T	67-77	VAN 1/2 TON, G / SAVANNA Todos	
T	67	VAN 1/2 TON, P SERIES Todos	
T	76-77	VAN 1 TON, G / SAVANNA Todos	
T	75	VAN 1 TON, G / SAVANNA 110.0 / 279.4 (WheelBase)	



Lista numérica

Amort.	POP	No. Alternativo	Montaje Accesorio
Pos.	Año	Aplicación	
<b>G63306</b>	B (cont)		
T 75		VAN 1 TON, G / SAVANNA 125.0 / 317.5 (WheelBase)	
T 71-74		VAN 1 TON, G / SAVANNA Todos	
T 68-72		VAN 1 TON, P SERIES Todos Exc. Eje Trasero 11,000#	
T 67-77		VAN 3/4 TON, G / SAVANNA Todos	
T 68-72		VAN 3/4 TON, P SERIES Todos	
T 63-65		VAN, PB 1000 SERIES Todos	
<b>G63347</b>	D		
D 87-91		<b>CHEVROLET</b> BLAZER Todos Automóvil Grande; Exc. Suspensión Quad y Kit de Levantamiento	
D 75-86		BLAZER 4x4 Exc. Suspensión Quad y Kit de Levantamiento	
D 73-74		BLAZER Todos Exc. Kit de Levantamiento	
D 69-72		BLAZER Todos	
D 81-86		PICKUP 1/2 TON, K10 Todos Suspensión Estándar; Exc. Kit de Levantamiento	
D 75-80		PICKUP 1/2 TON, K10 Todos Exc. Kit de Levantamiento	
D 73-74		PICKUP 1/2 TON, K10 Todos Exc. Suspensión Quad y Kit de Levantamiento	
D 69-72		PICKUP 1/2 TON, K10 Todos	
D 87		PICKUP 1/2 TON, V10 Todos Exc. Suspensión Quad y Kit de Levantamiento	
D 81-86		PICKUP 3/4 TON, K20 Todos Suspensión Estándar; Exc. Kit de Levantamiento	
D 69-80		PICKUP 3/4 TON, K20 Todos Exc. Suspensión Quad y Kit de Levantamiento	
D 87		PICKUP 3/4 TON, V20 Todos Exc. Suspensión Quad y Kit de Levantamiento	
D 81-86		SUBURBAN 1/2 TON, K10 Todos Suspensión Estándar; Exc. Kit de Levantamiento	
D 69-80		SUBURBAN 1/2 TON, K10 Todos Exc. Kit de Levantamiento	
D 81-86		SUBURBAN 3/4 TON, K20 Todos Suspensión Estándar; Exc. Kit de Levantamiento	
D 72-80		SUBURBAN 3/4 TON, K20 Todos Exc. Kit de Levantamiento	
D 71		SUBURBAN 3/4 TON, K20 Todos Exc. Suspensión Quad y Kit de Levantamiento	
D 69-70		SUBURBAN 3/4 TON, K20 Todos Exc. Kit de Levantamiento	
D 87-88		SUBURBAN 3/4 TON, V20 Todos Exc. Suspensión Quad y Kit de Levantamiento	
D 89-91		SUBURBAN 3/4 TON, V2500 Todos Exc. Suspensión Quad y Kit de Levantamiento	
D 75-91		<b>GMC</b> JIMMY 4x4 Exc. Suspensión Quad y Kit de Levantamiento	
D 70-74		JIMMY Todos 4x4; Exc. Kit de Levantamiento	
D 69-86		PICKUP 1/2 TON, K15 / K1500 Todos Exc. Suspensión Quad y Kit de Levantamiento	
D 87		PICKUP 1/2 TON, V1500 Todos Exc. Kit de Levantamiento	
D 69-86		PICKUP 3/4 TON, K25 / K2500 Todos Exc. Suspensión Quad y Kit de Levantamiento	
D 87		PICKUP 3/4 TON, V2500 Todos Exc. Kit de Levantamiento	
D 69-86		SUBURBAN 1/2 TON, K15 / K1500 Todos Exc. Suspensión Quad y Kit de Levantamiento	
D 87-91		SUBURBAN 1/2 TON, V1500 Todos Exc. Kit de Levantamiento	
D 69-86		SUBURBAN 3/4 TON, K25 / K2500 Todos Exc. Suspensión Quad y Kit de Levantamiento	
D 87-91		SUBURBAN 3/4 TON, V2500 Todos Exc. Kit de Levantamiento	
<b>G63349</b>	C		140357
T 87-91		<b>CHEVROLET</b> BLAZER Todos Automóvil Grande; Exc. Suspensión Quad y Kit de Levantamiento	
T 73-86		BLAZER Todos Exc. Kit de Levantamiento	
T 73-78		CS1073	
T 75-86		PICKUP 1/2 TON, C10 Todos	

Amortiguadores para Camioneta Ultra

Amort.	POP	No. Alternativo	Montaje Accesorio
Pos.	Año	Aplicación	
<b>G63349</b>	C (cont)		140357
T 73-86		PICKUP 1/2 TON, K10 Todos Exc. Suspensión Quad y Kit de Levantamiento	
T 87		PICKUP 1/2 TON, R10 Todos	
T 87		PICKUP 1/2 TON, V10 Todos Exc. Suspensión Quad y Kit de Levantamiento	
T 75-86		PICKUP 3/4 TON, C20 Standard Cab Pickup	
T 75-86		PICKUP 3/4 TON, K20 Todos Exc. Suspensión Quad y Kit de Levantamiento	
T 87		PICKUP 3/4 TON, R20 Standard Cab Pickup	
T 87		PICKUP 3/4 TON, V20 Todos Exc. Suspensión Quad y Kit de Levantamiento	
T 73-86		SUBURBAN 1/2 TON, C10 Todos	
T 73-86		SUBURBAN 1/2 TON, K10 Todos Exc. Suspensión Quad y Kit de Levantamiento	
T 87-88		SUBURBAN 1/2 TON, R10 Todos	
T 89-91		SUBURBAN 1/2 TON, R1500 Todos	
T 89-91		SUBURBAN 1/2 TON, V1500 Todos Exc. Suspensión Quad y Kit de Levantamiento	
T 73-86		SUBURBAN 3/4 TON, C20 Todos	
T 73-86		SUBURBAN 3/4 TON, K20 Todos Exc. Suspensión Quad y Kit de Levantamiento	
T 87-88		SUBURBAN 3/4 TON, R20 Todos	
T 89-91		SUBURBAN 3/4 TON, R2500 Todos	
T 87-88		SUBURBAN 3/4 TON, V20 Todos Exc. Suspensión Quad y Kit de Levantamiento	
T 89-91		SUBURBAN 3/4 TON, V2500 Todos Exc. Suspensión Quad y Kit de Levantamiento	
T 73		VAN 1/2 TON, P SERIES Todos	
T 73-78		VAN 3/4 TON, P SERIES Todos	
T 73-91		<b>GMC</b> JIMMY Todos Exc. Kit de Levantamiento	
T 73-86		PICKUP 1/2 TON, C15 / C1500 Todos	
T 73-86		PICKUP 1/2 TON, K15 / K1500 Todos Exc. Kit de Levantamiento	
T 87		PICKUP 1/2 TON, R1500 Todos	
T 87		PICKUP 1/2 TON, V1500 Todos Exc. Kit de Levantamiento	
T 75-86		PICKUP 3/4 TON, C25 / C2500 Cab & Chassis	
T 75-86		PICKUP 3/4 TON, C25 / C2500 Standard Cab Pickup	
T 73-74		PICKUP 3/4 TON, C25 / C2500 Todos Exc. Crew Cab y Bonus Cab	
T 73-86		PICKUP 3/4 TON, K25 / K2500 Todos Exc. Kit de Levantamiento	
T 88-89		PICKUP 3/4 TON, R2500 Todos Exc. Crew Cab y Bonus Cab	
T 87		PICKUP 3/4 TON, R2500 Cab & Chassis Exc. Crew Cab y Bonus Cab	
T 87		PICKUP 3/4 TON, R2500 Standard Cab Pickup Exc. Crew Cab y Bonus Cab	
T 87		PICKUP 3/4 TON, V2500 Todos Exc. Kit de Levantamiento	
T 73-86		SUBURBAN 1/2 TON, C15 / C1500 Todos	
T 73-86		SUBURBAN 1/2 TON, K15 / K1500 Todos Exc. Kit de Levantamiento	
T 87-91		SUBURBAN 1/2 TON, R1500 Todos	
T 87-91		SUBURBAN 1/2 TON, V1500 Todos Exc. Kit de Levantamiento	
T 75-86		SUBURBAN 3/4 TON, C25 / C2500 Todos	
T 73-74		SUBURBAN 3/4 TON, C25 / C2500 Todos Exc. Crew Cab y Bonus Cab	
T 73-86		SUBURBAN 3/4 TON, K25 / K2500 Todos Exc. Kit de Levantamiento	
T 87-91		SUBURBAN 3/4 TON, R2500 Todos	
T 87-91		SUBURBAN 3/4 TON, V2500 Todos Exc. Kit de Levantamiento	
T 73		VAN 1/2 TON, P SERIES Todos	
T 73-78		VAN 3/4 TON, P SERIES Todos	
<b>G63350</b>	B		140126
T 66		<b>FORD</b> BRONCO Todos Toda la serie #830000	
T 75-79		PICKUP 1/2 TON, F-100 4x2 Tracción trasera	
T 75-79		PICKUP 1/2 TON, F-150 4x2 Tracción trasera	

Lista numérica

Amort.	POP	No. Alternativo	Montaje Accesorio
Pos.	Año	Aplicación	
<b>G63350</b>	B (cont)		140126
T 75-79		PICKUP 1 TON, F-350 / SUPERDUTY Extended Cab Pickup, 4x2 Tracción trasera	
T 75-79		PICKUP 3/4 TON, F-250 / SUPERDUTY Cab & Chassis, 4x2 Tracción trasera	
T 75-79		PICKUP 3/4 TON, F-250 / SUPERDUTY Standard Cab Pickup, 4x2 Tracción trasera	
T 75-91		VAN 1/2 TON, ECONOLINE / CLUB WAGON Todos	
D 71-80		<b>INTERNATIONAL</b> SCOUT II Todos	
<b>G63353</b>	D		
T 72-93		<b>DODGE</b> PICKUP 1/2 TON, D100 SERIES Todos	
T 72-93		PICKUP 1 TON, D300 SERIES Todos	
T 72-93		PICKUP 3/4 TON, D200 SERIES Todos	
T 74-93		RAMCHARGER 4x2 Tracción trasera	
T 76-81		<b>PLYMOUTH</b> TRAILDUSTER 4x2 Tracción trasera	
T 74-75		TRAILDUSTER Todos	
<b>G63355</b>	B		140702
D 75-84		<b>CHEVROLET</b> BLAZER 4x2 Tracción trasera	
D 69-74		BLAZER Todos 4x2 Tracción trasera	
D 67		C3605	
D 65-67		C20905	
D 64-78		CS1073	
D 64-78		CS31003	
D 63-86		PICKUP 1/2 TON, C10 Todos	
D 87		PICKUP 1/2 TON, R10 Todos	
D 63-86		PICKUP 1 TON, C30 Todos	
D 88-91		PICKUP 1 TON, C35/3500 Cab & Chassis Exc. Eje Rígido Delantero HD	
D 87-88		PICKUP 1 TON, R30 Todos	
D 89		PICKUP 1 TON, R3500 Standard Cab Pickup	
D 75-86		PICKUP 3/4 TON, C20 Crew Cab Pickup	
D 75-86		PICKUP 3/4 TON, C20 Standard Cab Pickup	
D 63-74		PICKUP 3/4 TON, C20 Todos	
D 88		PICKUP 3/4 TON, R20 Todos	
D 87		PICKUP 3/4 TON, R20 Crew Cab Pickup	
D 89		PICKUP 3/4 TON, R2500 4x2 Tracción trasera	
D 63-66		SUBURBAN 1/2 TON, 1500 Todos	
D 67-86		SUBURBAN 1/2 TON, C10 Todos	
D 87-88		SUBURBAN 1/2 TON, R10 Todos	
D 89-91		SUBURBAN 1/2 TON, R1500 Todos	
D 68-86		SUBURBAN 3/4 TON, C20 Todos	
D 87-88		SUBURBAN 3/4 TON, R20 Todos	
D 89-91		SUBURBAN 3/4 TON, R2500 Todos	
D 63-80		VAN 1/2 TON, P SERIES Todos	
D 68-90		VAN 1 TON, P SERIES Todos Exc. Chasis Motorhome	
D 68-89		VAN 3/4 TON, P SERIES Todos	
D 75-84		<b>GMC</b> JIMMY 4x2 Tracción trasera	
D 70-74		JIMMY Todos 4x2 Tracción trasera	
D 67-86		PICKUP 1/2 TON, C15 / C1500 Todos	
D 87		PICKUP 1/2 TON, R1500 Todos	
D 88-90		PICKUP 1 TON, C35/3500 Cab & Chassis Exc. Eje Rígido Delantero HD	
D 67-78		PICKUP 1 TON, C35/3500 Todos	
D 87-91		PICKUP 1 TON, R3500 Todos	
D 85-86		PICKUP 3/4 TON, C25 / C2500 Crew Cab Pickup	
D 75-86		PICKUP 3/4 TON, C25 / C2500 Cab & Chassis	
D 75-86		PICKUP 3/4 TON, C25 / C2500 Standard Cab Pickup	
D 75-83		PICKUP 3/4 TON, C25 / C2500 Crew Cab Pickup	
D 67-74		PICKUP 3/4 TON, C25 / C2500 Todos	
D 87-89		PICKUP 3/4 TON, R2500 Todos Exc. Crew Cab y Bonus Cab	
D 63-65		PICKUP 1000 SERIES Todos	
D 63-65		PICKUP 1500 SERIES Todos	
D 68-86		SUBURBAN 1/2 TON, C15 / C1500 Todos	
D 87-91		SUBURBAN 1/2 TON, R1500 Todos	
D 68-86		SUBURBAN 3/4 TON, C25 / C2500 Todos	
D 87-91		SUBURBAN 3/4 TON, R2500 Todos	

Lista numérica

Amort.	POP	No. Alternativo	Montaje Accesorio
Pos.	Año	Aplicación	
<b>G63355</b>	B (cont)		<b>140702</b>
D	67-80	VAN 1/2 TON, P SERIES Todos	
D	75-90	VAN 1 TON, P SERIES Todos Exc. Chasis Motorhome	
D	73-74	VAN 1 TON, P SERIES Base Exc. Chasis Motorhome	
D	68-72	VAN 1 TON, P SERIES Todos	
D	68-89	VAN 3/4 TON, P SERIES Todos	
D	63-65	VAN, PB 1000 SERIES Todos	
<b>G63357</b>	C		
D	71-95	<b>CHEVROLET</b> VAN 1/2 TON, G / EXPRESS Todos	
D	70	VAN 1/2 TON, G / EXPRESS Todos Suspensión Delantera Independiente	
D	76-96	VAN 1 TON, G / EXPRESS Todos	
D	75	VAN 1 TON, G / EXPRESS 146.0 / 370.8 (WheelBase)	
D	71-74	VAN 1 TON, G / EXPRESS Todos	
D	83-95	VAN 3/4 TON, G / EXPRESS Todos Exc. PBV 8600 #	
D	82	VAN 3/4 TON, G / EXPRESS Todos	
D	81	VAN 3/4 TON, G / EXPRESS Todos Exc. PBV 8600 #	
D	80	VAN 3/4 TON, G / EXPRESS Todos	
D	78-79	VAN 3/4 TON, G / EXPRESS Todos Exc. PBV 8600 #	
D	71-77	VAN 3/4 TON, G / EXPRESS Todos	
D	70	VAN 3/4 TON, G / EXPRESS Todos Suspensión Delantera Independiente	
D	71-95	<b>GMC</b> VAN 1/2 TON, G / SAVANNA Todos	
D	70	VAN 1/2 TON, G / SAVANNA Todos Suspensión Delantera Independiente	
D	76-95	VAN 1 TON, G / SAVANNA Todos	
D	75	VAN 1 TON, G / SAVANNA 146.0 / 370.8 (WheelBase)	
D	71-74	VAN 1 TON, G / SAVANNA Todos	
D	89-95	VAN 3/4 TON, G / SAVANNA Todos Exc. PBV 8600 #	
D	88	VAN 3/4 TON, G / SAVANNA Todos Exc. PBV 8600#	
D	86-87	VAN 3/4 TON, G / SAVANNA Todos Exc. PBV 8600 #	
D	84-85	VAN 3/4 TON, G / SAVANNA Todos Exc. PBV 8600#	
D	81-83	VAN 3/4 TON, G / SAVANNA Todos Exc. PBV 8600 #	
D	79-80	VAN 3/4 TON, G / SAVANNA Todos Exc. PBV 8600#	
D	78	VAN 3/4 TON, G / SAVANNA Todos Exc. PBV 8600 #	
D	71-77	VAN 3/4 TON, G / SAVANNA Todos	
D	70	VAN 3/4 TON, G / SAVANNA Todos Suspensión Delantera Independiente	
<b>G63359</b>	B		<b>140126</b>
D	84-86	<b>DODGE</b> MINI RAM Todos	
D	72-93	PICKUP 1/2 TON, D100 SERIES Todos	
D	72-93	PICKUP 3/4 TON, D200 SERIES Todos Exc. Paquete HD	
D	75-93	RAMCHARGER 4x2 Tracción trasera	
D	99-03	VAN 1/2 TON, A / B SERIES / RAM 109.3 / 277.6 (WheelBase) Exc. PBV 7000#	
D	81-98	VAN 1/2 TON, A / B SERIES / RAM 109.6 / 278.4 (WheelBase) Exc. PBV 7000#	
D	71-80	VAN 1/2 TON, A / B SERIES / RAM Todos Exc. Eje Delantero 4000#	
D	99-03	VAN 1 TON, A / B SERIES / RAM Todos	
D	71-98	VAN 1 TON, A / B SERIES / RAM Todos Exc. Eje Delantero 4000#	
D	81-03	VAN 3/4 TON, A / B SERIES / RAM Todos	
D	71-80	VAN 3/4 TON, A / B SERIES / RAM Todos Exc. Eje Delantero 4000#	
D	74-80	VAN, CB300 Todos Exc. Eje Delantero 4000#	
D	75-81	<b>PLYMOUTH</b> TRAILDUSTER 4x2 Tracción trasera	
D	74-83	VAN 1/2 TON, PB SERIES Todos	
D	74-83	VAN 1 TON, PB SERIES Todos Exc. Eje Delantero 4000#	
D	74-83	VAN 3/4 TON, PB SERIES Todos	
<b>G63360</b>	B		<b>140126</b>
D	88-93	<b>DODGE</b> MICROBUS	
D	91-93	PICKUP 1 TON, D300 SERIES Todos Paquete HD	
D	90	PICKUP 1 TON, D300 SERIES Todos	

Amortiguadores para Camioneta Ultra

Amort.	POP	No. Alternativo	Montaje Accesorio
Pos.	Año	Aplicación	
<b>G63360</b>	B (cont)		<b>140126</b>
D	72-89	PICKUP 1 TON, D300 SERIES Todos Paquete HD	
D	72-93	PICKUP 3/4 TON, D200 SERIES Todos Paquete HD	
D	71-93	VAN 1 TON, A / B SERIES / RAM Todos Con Eje Delantero 4000#	
D	74-80	VAN, CB300 Todos Con Eje Delantero 4000#	
D	74-83	<b>PLYMOUTH</b> VAN 1 TON, PB SERIES Todos Con Eje Delantero 4000#	
<b>G63366</b>	C		
T	73-78	<b>CHEVROLET</b> CS31003	
T	75-86	PICKUP 1 TON, C30 Todos	
T	88-91	PICKUP 1 TON, C35/3500 Cab & Chassis Exc. Eje Rígido Delantero HD	
T	87-88	PICKUP 1 TON, R30 Todos	
T	89	PICKUP 3/4 TON, R3500 Standard Cab Pickup	
T	75-86	PICKUP 3/4 TON, C20 Crew Cab Pickup	
T	88	PICKUP 3/4 TON, R20 Todos	
T	87	PICKUP 3/4 TON, R20 Crew Cab Pickup	
T	89	PICKUP 3/4 TON, R2500 Todos	
T	74-80	VAN 1/2 TON, P SERIES Todos	
T	73-99	VAN 1 TON, P SERIES Todos	
T	79-89	VAN 3/4 TON, P SERIES Todos	
T	88-91	<b>GMC</b> PICKUP 1 TON, C35/3500 Cab & Chassis Exc. Eje Rígido Delantero HD	
T	73-78	PICKUP 1 TON, C35/3500 Todos	
T	87-91	PICKUP 1 TON, R3500 Todos	
T	85-86	PICKUP 3/4 TON, C25 / C2500 Crew Cab Pickup	
T	73-83	PICKUP 3/4 TON, C25 / C2500 Crew Cab Pickup	
T	87-89	PICKUP 3/4 TON, R2500 Crew Cab Pickup	
T	74-80	VAN 1/2 TON, P SERIES Todos	
T	73-99	VAN 1 TON, P SERIES Todos	
T	79-89	VAN 3/4 TON, P SERIES Todos	
<b>G63371</b>	C		
T	69-72	<b>CHEVROLET</b> BLAZER 4x4	
T	69-72	PICKUP 1/2 TON, K10 Todos	
T	71-72	PICKUP 3/4 TON, K20 Todos	
T	71-72	SUBURBAN 1/2 TON, K10 Todos	
T	71-72	SUBURBAN 3/4 TON, K20 Todos Exc. Suspensión Quad y Kit de Levantamiento	
T	70-72	<b>GMC</b> JIMMY 4x4	
T	71-72	PICKUP 1/2 TON, K15 / K1500 Todos	
T	71-72	PICKUP 3/4 TON, K25 / K2500 Todos	
T	71-72	SUBURBAN 1/2 TON, K15 / K1500 Todos	
T	71-72	SUBURBAN 3/4 TON, K25 / K2500 Todos	
<b>G63375</b>	C		<b>140780,142615</b>
D	85-05	<b>CHEVROLET</b> ASTRO 4x2 Tracción trasera	
D	96-02	VAN 1/2 TON, G / EXPRESS Todos	
D	97-02	VAN 1 TON, G / EXPRESS Todos	
D	96-02	VAN 3/4 TON, G / EXPRESS Todos Exc. PBV 8600 #	
D	85-05	<b>GMC</b> SAFARI 4x2 Tracción trasera	
D	96-02	VAN 1/2 TON, G / SAVANNA 4x2 Tracción trasera	
D	96-02	VAN 1 TON, G / SAVANNA Todos	
D	96-02	VAN 3/4 TON, G / SAVANNA Todos Exc. PBV 8600 #	
<b>G63377</b>	B		<b>141137</b>
T	78-79	<b>FORD</b> BRONCO Todos Exc. Kit de Levantamiento	
T	66-77	BRONCO Todos Desde Serie #830001; Exc. Kit de Levantamiento	
T	65-78	F-100	
T	67-78	F-350 PICKUP	
T	75-79	PICKUP 1 TON, F-350 / SUPERDUTY Standard Cab Pickup, 4x2 Tracción trasera	
T	75-79	PICKUP 3/4 TON, F-250 / SUPERDUTY Extended Cab Pickup, 4x2 Tracción trasera	
T	69-74	VAN 1/2 TON, ECONOLINE / CLUB WAGON Todos	
T	69-74	VAN 1 TON, ECONOLINE / CLUB WAGON / SUPERDUTY Todos	

Lista numérica

Amort.	POP	No. Alternativo	Montaje Accesorio
Pos.	Año	Aplicación	
<b>G63377</b>	B (cont)		<b>141137</b>
T	69-74	VAN 3/4 TON, ECONOLINE / CLUB WAGON / SUPERDUTY Todos	
T	76-83	<b>JEEP</b> CHEROKEE Todos	
D	74-83	CHEROKEE Todos	
D	82-83	CJ5 Todos Exc. Kit de Levantamiento	
D	82-86	CJ5D	
D	82-86	CJ7 Todos Exc. Kit de Levantamiento	
D	84-85	CJ10	
D	84-91	GRAND WAGONEER Todos	
T	84-91	GRAND WAGONEER Todos	
D	74-88	J10 PICKUP Todos	
T	74-88	J10 PICKUP Todos	
D	74-88	J20 PICKUP Todos	
T	74-88	J20 PICKUP Todos	
D	84-86	J100	
T	84-86	J100	
D	74-86	J164	
D	74-86	J164V	
D	82-85	SCRAMBLER / CJ8 Todos	
T	76-83	WAGONEER Todos	
D	74-83	WAGONEER Todos	
<b>G63386</b>	B		<b>140780</b>
D	85-91	<b>FORD</b> B200	
D	67-77	BRONCO Todos Desde Serie #830001; Exc. Kit de Levantamiento	
D	66	BRONCO Todos Exc. Kit de Levantamiento	
D	65-74	F-100	
D	76-79	PICKUP 1/2 TON, F-100 Todos Exc. Kit de Levantamiento	
D	75	PICKUP 1/2 TON, F-100 Todos	
D	75-79	PICKUP 1/2 TON, F-150 4x2 Tracción trasera	
D	75-79	PICKUP 1 TON, F-350 / SUPERDUTY Standard Cab Pickup, 4x2 Tracción trasera	
D	75-79	PICKUP 3/4 TON, F-250 / SUPERDUTY 4x2 Tracción trasera	
D	75-91	VAN 1 TON, ECONOLINE / CLUB WAGON / SUPERDUTY Todos Conversión a Motorhome	
D	75-91	VAN 3/4 TON, ECONOLINE / CLUB WAGON / SUPERDUTY Todos	
<b>G63387</b>	C		<b>140126</b>
T	75-76	<b>FORD</b> PICKUP 1/2 TON, F-100 4x4 Exc. Kit de Levantamiento	
T	76-79	PICKUP 1/2 TON, F-150 4x4 Exc. Kit de Levantamiento	
T	75	PICKUP 1/2 TON, F-150 Todos 4x4; Exc. Kit de Levantamiento	
T	79	PICKUP 1 TON, F-350 / SUPERDUTY 4x4	
T	77-79	PICKUP 3/4 TON, F-250 / SUPERDUTY Cab & Chassis, 4x4 Aplica para toda la serie No. Y20001	
T	77-79	PICKUP 3/4 TON, F-250 / SUPERDUTY Standard Cab Pickup, 4x4 Aplica para toda la serie No. Y20001	
T	75-91	VAN 1 TON, ECONOLINE / CLUB WAGON / SUPERDUTY Todos Conversión a Motorhome	
T	75-91	VAN 3/4 TON, ECONOLINE / CLUB WAGON / SUPERDUTY Todos	
<b>G63389</b>	X		
T	81-93	<b>DODGE</b> PICKUP 1/2 TON, W100 SERIES Todos Exc. Kit de Levantamiento	
T	72-80	PICKUP 1/2 TON, W100 SERIES Todos	
T	81-93	PICKUP 1 TON, W300 SERIES Todos Exc. Suspensión Quad y Kit de Levantamiento	
T	72-80	PICKUP 1 TON, W300 SERIES Todos	
T	90-93	PICKUP 3/4 TON, W200 SERIES Extended Cab Pickup Exc. Kit de Levantamiento	
T	88-93	PICKUP 3/4 TON, W200 SERIES Cab & Chassis Exc. Kit de Levantamiento	
T	81-93	PICKUP 3/4 TON, W200 SERIES Standard Cab Pickup Exc. Kit de Levantamiento	
T	86	PICKUP 3/4 TON, W200 SERIES Cab & Chassis Exc. Kit de Levantamiento	

Lista numérica

Amort.	POP	No. Alternativo	Montaje Accesorio
Pos.	Año	Aplicación	
<b>G63389</b>	X	(cont)	140780
T	81-83	PICKUP 3/4 TON, W200 SERIES Cab & Chassis Exc. Kit de Levantamiento	
T	81-82	PICKUP 3/4 TON, W200 SERIES Extended Cab Pickup Exc. Kit de Levantamiento	
T	72-80	PICKUP 3/4 TON, W200 SERIES Todos	
T	76-93	RAMCHARGER 4x4	
T	76-81	PLYMOUTH TRAILDUSTER 4x4	
<b>G63394</b>	B		140702
D	85-99	CHEVROLET VAN 1 TON, P SERIES Todos Chasis Motorhome c/ Suspensión Delantera Independiente	
D	74-84	VAN 1 TON, P SERIES Todos Chasis Motorhome	
D	85-99	GMC VAN 1 TON, P SERIES Todos Chasis Motorhome c/ Suspensión Delantera Independiente	
D	75-84	VAN 1 TON, P SERIES Todos Chasis Motorhome	
D	74	VAN 1 TON, P SERIES Motor Home	
<b>G63396</b>	D		140780
D	78-79	FORD BRONCO Todos Suspensión Quad; detrás del Eje Delantero; Exc. Kit de Levantamiento	
D	78-79	PICKUP 1/2 TON, F-150 4x4 Detrás del Eje Delantero	
D	77	PICKUP 1/2 TON, F-150 4x4	
D	75-79	PICKUP 1 TON, F-350 / SUPERDUTY Extended Cab Pickup, 4x2 Tracción trasera	
<b>G63398</b>	X		141138
D	78-79	FORD PICKUP 1/2 TON, F-150 Extended Cab Pickup, 4x4 Exc. Kit de Levantamiento	
D	79	PICKUP 1 TON, F-350 / SUPERDUTY 4x4	
D	77-79	PICKUP 3/4 TON, F-250 / SUPERDUTY Cab & Chassis, 4x4 Aplica para toda la serie No. Y20001	
D	77-79	PICKUP 3/4 TON, F-250 / SUPERDUTY Standard Cab Pickup, 4x4 Aplica para toda la serie No. Y20001	
<b>G63403</b>	C		
T	79-91	CHEVROLET VAN 1 TON, G / EXPRESS Todos PBV 9200	
D	85	VAN 1 TON, P SERIES Todos Chasis Motorhome c/ Eje de Viga Delantero en I	
T	97-04	DODGE DAKOTA Todos	
T	98-03	DURANGO Todos	
T	79-96	GMC VAN 1 TON, G / SAVANNA Cutaway Van PBV 9200	
D	85	VAN 1 TON, P SERIES Todos Chasis Motorhome c/ Eje de Viga Delantero en I	
<b>G63404</b>	B		141349
D	84-85	TOYOTA 4RUNNER Todos	
D	80-85	PICKUP 4x4 Exc. Kit de Levantamiento	
<b>G63405</b>	B		140884
D	55-56	CHEVROLET PICKUP Todos	
T	65	FORD F-100	
T	65-66	F-350 PICKUP	
T	55	F SERIES Todos F-100	
D	48-52	F SERIES Todos F-1, F-2 y F-3	
D	68-76	PICKUP P350 Todos Hasta PBV 8000#	
D	75-76	PICKUP P400 Todos Hasta PBV 8000#	
T	68	INTERNATIONAL 908C Todos	
T	68	1000C Todos Exc. Travelette c/ base de rueda de 166"	
D	68	1100C Todos Exc. Travelette c/ base de rueda de 166"	
T	68	1100C Todos Exc. Travelette c/ base de rueda de 166"	
D	68	1200C Todos Exc. Travelette c/ base de rueda de 166"	
T	68	1200C Todos Exc. Travelette c/ base de rueda de 166"	
D	68	1300C Todos Exc. Travelette c/ base de rueda de 166"	
T	68	1300C Todos Exc. Travelette c/ base de rueda de 166"	
T	68-72	M1100 / M1200 Todos	
T	69	M1400 Todos	

Amortiguadores para Camioneta Ultra

Amort.	POP	No. Alternativo	Montaje Accesorio
Pos.	Año	Aplicación	
<b>G63405</b>	B	(cont)	140884
T	65	JEEP CJ3 Todos Exc. Kit de Levantamiento	
T	65-83	CJ5 Todos Exc. Kit de Levantamiento	
T	65-75	CJ6 Todos Exc. Kit de Levantamiento	
T	76-86	CJ7 Todos Exc. Kit de Levantamiento	
T	66-74	DJ5 Todos Exc. Kit de Levantamiento	
T	66-68	DJ6 Todos Exc. Kit de Levantamiento	
T	57-60	FC150 Todos	
D	63-65	FC170 Todos	
T	63-65	FC170 Todos	
T	63-66	GLADIATOR Todos Suspensión Delantera Independiente	
T	70-71	JEEPSTER Todos	
T	81-85	SCRAMBLER / CJ8 Todos	
T	65-67	UNIVERSAL Todos Exc. Kit de Levantamiento	
T	61-64	UNIVERSAL Todos	
<b>G63406</b>	D		
T	85-96	FORD PICKUP 1/2 TON, F-150 4x2 Tracción trasera	
T	80-97	PICKUP 1 TON, F-350 / SUPERDUTY 4x2 Tracción trasera Exc. Doble Rodada Trasera	
T	97	PICKUP 3/4 TON, F-250 / SUPERDUTY 4x2 Tracción trasera PBV arriba de 8500#	
T	80-96	PICKUP 3/4 TON, F-250 / SUPERDUTY 4x2 Tracción trasera	
<b>G63409</b>	D		
T	82-85	FORD B150	
T	80-96	BRONCO Todos Exc. Kit de Levantamiento	
T	86-90	F-200	
T	80-83	PICKUP 1/2 TON, F-100 4x2 Tracción trasera	
T	80-84	PICKUP 1/2 TON, F-150 4x2 Tracción trasera	
T	90-97	PICKUP 1/2 TON, F SUPERDUTY Todos	
T	80-97	PICKUP 1 TON, F-350 / SUPERDUTY 4x2 Tracción trasera Doble Rodada Trasera	
T	97	PICKUP, F-450 SUPERDUTY Todos	
T	10	NISSAN URVAN Todos amortiguador trasero sin buje metálico	
T	07-08	URVAN Todos amortiguador trasero sin buje metálico	
<b>G63410</b>	B		141047
D	80-96	FORD BRONCO Todos Suspensión Quad adelante del Eje Delantero; Exc. Kit de Levantamiento	
D	83-85	F-350 PICKUP	
D	80-96	PICKUP 1/2 TON, F-150 4x4 Suspensión Quad adelante del Eje Delantero; Exc. Kit de Levantamiento	
D	80-81	PICKUP 1 TON, F-350 / SUPERDUTY 4x4	
D	80-82	PICKUP 3/4 TON, F-250 / SUPERDUTY Standard Cab Pickup, 4x4	
<b>G63413</b>	C		
T	78-95	CHEVROLET VAN 1/2 TON, G / EXPRESS Todos	
T	85-95	VAN 1 TON, G / EXPRESS Extended Cargo Van	
T	85-95	VAN 1 TON, G / EXPRESS Extended Passenger Van	
T	78-95	VAN 1 TON, G / EXPRESS Standard Cargo Van	
T	78-95	VAN 1 TON, G / EXPRESS Standard Passenger Van	
T	78	VAN 1 TON, G / EXPRESS Extended Cargo Van	
T	78-95	VAN 3/4 TON, G / EXPRESS Todos Exc. PBV 8600 #	
T	84-86	DODGE MINI RAM Todos	
T	99-03	VAN 1/2 TON, A / B SERIES / RAM 109.3 / 277.6 (WheelBase) Exc. PBV 7000#	
T	81-98	VAN 1/2 TON, A / B SERIES / RAM 109.6 / 278.4 (WheelBase) Exc. PBV 7000#	
T	71-80	VAN 1/2 TON, A / B SERIES / RAM Todos	

Lista numérica

Amort.	POP	No. Alternativo	Montaje Accesorio
Pos.	Año	Aplicación	
<b>G63413</b>	C	(cont)	
T	99-03	VAN 1 TON, A / B SERIES / RAM Todos	
T	94-98	VAN 1 TON, A / B SERIES / RAM Todos Exc. Eje Delantero 4000#	
T	71-93	VAN 1 TON, A / B SERIES / RAM Todos	
T	71-03	VAN 3/4 TON, A / B SERIES / RAM Todos	
T	74-80	VAN, CB300 Todos	
T	78-95	GMC VAN 1/2 TON, G / SAVANNA Todos	
T	85-96	VAN 1 TON, G / SAVANNA Extended Cargo Van	
T	85-96	VAN 1 TON, G / SAVANNA Extended Passenger Van	
T	79-96	VAN 1 TON, G / SAVANNA Standard Cargo Van	
T	79-96	VAN 1 TON, G / SAVANNA Standard Passenger Van	
T	78	VAN 1 TON, G / SAVANNA Cutaway Van	
T	78-95	VAN 3/4 TON, G / SAVANNA Todos Exc. PBV 8600 #	
T	74-83	PLYMOUTH VAN 1/2 TON, PB SERIES Todos	
T	74-83	VAN 1 TON, PB SERIES Todos	
T	74-83	VAN 3/4 TON, PB SERIES Todos	
<b>G63414</b>	C		140780
D	82-85	FORD B150	
D	92	B200	
D	97	BRONCO	
D	80-96	BRONCO Todos Con o sin Suspensión Quad detrás del Eje Delantero; Exc. Kit de Levantamiento	
D	89	BRONCO II Todos Fab. hasta 2/89; Vehículos con perno 10mm y 12mm en montaje inferior trasero	
D	84-88	BRONCO II Todos Con Perno de 10mm en Montaje Inferior Trasero	
D	86-90	F-200	
D	99-00	F-350 PICKUP	
D	86-97	P350 MICROBUS	
D	80-83	PICKUP 1/2 TON, F-100 4x2 Tracción trasera	
D	80-96	PICKUP 1/2 TON, F-150 4x4 Con o sin Suspensión Quad detrás del Eje Delantero; Exc. Kit de Levantamiento	
D	80-96	PICKUP 1/2 TON, F-150 4x2 Tracción trasera	
D	80-97	PICKUP 1 TON, F-350 / SUPERDUTY 4x2 Tracción trasera	
D	97	PICKUP 3/4 TON, F-250 / SUPERDUTY 4x2 Tracción trasera PBV arriba de 8500#	
D	80-96	PICKUP 3/4 TON, F-250 / SUPERDUTY 4x2 Tracción trasera	
D	87-89	RANGER Todos Exc. Opción High Ryder	
D	83-86	RANGER Todos	
D	02-06	NISSAN URVAN Todos	
<b>G63416</b>	B		140780
D	86	FORD F-200	
D	82-85	PICKUP 1 TON, F-350 / SUPERDUTY 4x4 Montaje Inferior Delantero Tipo Abrazadera Exc. Doble Rodado o Kit de Levantamiento	
D	83-86	PICKUP 3/4 TON, F-250 / SUPERDUTY 4x4 Montaje Inferior Delantero Tipo Abrazadera Exc. Doble Rodado o Kit de Levantamiento	
D	80-82	PICKUP 3/4 TON, F-250 / SUPERDUTY Extended Cab Pickup, 4x4	
<b>G63418</b>	C		141356
D	82	DODGE D50 4x4	
D	83-86	PICKUP, RAM 50 4x4	
D	87-89	RAIDER Todos	
D	83-94	NISSAN MIGHTY MAX 4x4	
D	83-91	MONTERO Todos	
<b>G63419</b>	B		
T	82	DODGE D50 4x4	
T	87-93	PICKUP, RAM 50 4x4	
T	83-94	NISSAN MIGHTY MAX 4x4	
<b>G63420</b>	C		
T	83-88	FORD RANGER 4x4	



## Lista numérica

Amort.	POP	No. Alternativo	Montaje Accesorio
Pos.	Año	Aplicación	
<b>G63421</b>	B		140455
D	05	<b>CHEVROLET</b> BLAZER Base, 4x2 Tracción trasera	
D	96-04	BLAZER LS, 4x2 Tracción trasera	
D	95-02	BLAZER LT, 4x2 Tracción trasera	
D	95-99	BLAZER Base, 4x2 Tracción trasera	
D	95-97	BLAZER Deluxe, 4x2 Tracción trasera	
D	83-94	BLAZER, S MODELS 4x2 Tracción trasera	
D	94-03	S10 LS, 4x2 Tracción trasera	
D	82-03	S10 Base, 4x2 Tracción trasera	
D	99	S10 Xtreme, 4x2 Tracción trasera	
D	92-93	S10 EL, 4x2 Tracción trasera	
D	83-92	S10 Tahoe, 4x2 Tracción trasera	
D	88-90	S10 Durango, 4x2 Tracción trasera	
D	82-86	S10 Durango, 4x2 Tracción trasera	
D	72-82	<b>FORD</b> COURIER Todos	
D	92-04	<b>GMC</b> JIMMY 4x2 Tracción trasera	
D	83-91	S15 JIMMY 4x2 Tracción trasera	
D	04	SONOMA / S15 Todos 4x2 Tracción trasera	
D	82-03	SONOMA / S15 4x2 Tracción trasera	
D	78-87	SPRINT / CABALLERO 4x2 Tracción trasera	
D	71-77	SPRINT / CABALLERO Todos	
D	96-00	<b>ISUZU</b> HOMBRE 4x2 Tracción trasera Exc. Chasis Deportivo	
D	72-76	<b>MAZDA</b> B1600 Todos	
D	77-78	B1800 Todos	
D	79-84	B2000 Todos	
D	82-84	B2200 Todos	
<b>G63422</b>	C		
T	05	<b>CHEVROLET</b> BLAZER Base, 4x4	
T	05	BLAZER Base, 4x2 Tracción trasera	
T	96-04	BLAZER LS, 4x4	
T	96-04	BLAZER LS, 4x2 Tracción trasera	
T	95-02	BLAZER LT, 4x2 Tracción trasera	
T	95-01	BLAZER LT, 4x4	
T	95-99	BLAZER Base, 4x4	
T	95-99	BLAZER Base, 4x2 Tracción trasera	
T	95-97	BLAZER Deluxe, 4x2 Tracción trasera	
T	83-94	BLAZER, S MODELS Todos	
T	99-04	S10 LS, 4x4	
T	99-03	S10 Base, 4x4	
T	99-03	S10 Base, 4x2 Tracción trasera	
T	99-03	S10 LS, 4x2 Tracción trasera	
T	94-98	S10 LS	
T	82-98	S10 Base	
T	92-93	S10 EL	
T	83-92	S10 Tahoe	
T	88-90	S10 Durango	
T	82-86	S10 Durango	
T	92-05	<b>GMC</b> JIMMY Todos	
T	83-91	S15 JIMMY Todos	
T	82-04	SONOMA / S15 Todos	
T	91	SYCLONE Todos	
T	92-93	TYPHOON Todos	
T	98-00	<b>ISUZU</b> HOMBRE Todos	
T	96-97	HOMBRE 4x2 Tracción trasera	
T	96-01	<b>OLDSMOBILE</b> BRAVADA Todos	
T	91-94	BRAVADA Todos	
<b>G63423</b>	C		
D	05	<b>CHEVROLET</b> BLAZER Base, 4x4	
D	96-04	BLAZER LS, 4x4	
D	95-01	BLAZER LT, 4x4	
D	95-99	BLAZER Base, 4x4	
D	83-94	BLAZER, S MODELS 4x4	
D	94-04	S10 LS, 4x4	
D	83-03	S10 Base, 4x4	
D	92-93	S10 EL, 4x4	
D	83-92	S10 Tahoe, 4x4	
D	88-90	S10 Durango, 4x4	
D	83-86	S10 Durango, 4x4	
D	92-05	<b>GMC</b> JIMMY 4x4	
D	83-91	S15 JIMMY 4x4	
D	83-04	SONOMA / S15 4x4	
D	91	SYCLONE Todos	
D	92-93	TYPHOON Todos	
D	99-00	<b>ISUZU</b> HOMBRE 4x4	
D	96-98	HOMBRE 4x2 Tracción trasera Chasis Deportivo	
D	98	HOMBRE 4x4 Chasis Deportivo	
D	96-01	<b>OLDSMOBILE</b> BRAVADA Todos	
D	91-94	BRAVADA Todos	
<b>G63424</b>	C		141353,142592
D	84-01	<b>JEEP</b> CHEROKEE Todos	
D	86-92	COMANCHE Todos	
D	92	GRAND CHEROKEE	
D	93-98	GRAND CHEROKEE Todos	

## Amortiguadores para Camioneta Ultra

Amort.	POP	No. Alternativo	Montaje Accesorio
Pos.	Año	Aplicación	
<b>G63424</b>	C (cont)		141353,142592
D	93	GRAND WAGONEER 4x4 Exc. Suspensión Up Country	
D	84-90	WAGONEER Todos	
<b>G63425</b>	C		
T	84-01	<b>JEEP</b> CHEROKEE Todos	
T	84-90	WAGONEER Todos	
<b>G63432</b>	C		141349,140169
D	88-90	<b>TOYOTA</b> LAND CRUISER Todos	
D	81-87	LAND CRUISER FJ60 (Código plataforma del fabricante), Sport Utility	
<b>G63434</b>	C		141439
T	95	<b>LAND ROVER</b> RANGE ROVER County Classic Exc. Suspensión con Nivelación Neumática	
T	94	RANGE ROVER Coil (RearSpringType)	
<b>G63438</b>	X		140357
T	87-90	<b>CHEVROLET</b> BLAZER Todos Automóvil Grande; Kit de Levantamiento de 4"; Exc. Suspensión Quad	
T	75-86	BLAZER 4x4 Con Kit de Levantamiento de 4"; Exc. Suspensión Quad	
T	73-74	BLAZER Todos Con Kit de Levantamiento de 4"; Exc. Suspensión Quad	
T	73-86	PICKUP 1/2 TON, K10 Todos Con Kit de Levantamiento de 4"; Exc. Suspensión Quad	
T	87	PICKUP 1/2 TON, V10 Todos Con Kit de Levantamiento de 4"; Exc. Suspensión Quad	
T	73-86	PICKUP 3/4 TON, K20 Todos Con Kit de Levantamiento de 4"; Exc. Suspensión Quad	
T	87	PICKUP 3/4 TON, V20 Todos Con Kit de Levantamiento de 4"; Exc. Suspensión Quad	
T	73-86	SUBURBAN 1/2 TON, K10 Todos Con Kit de Levantamiento de 4"; Exc. Suspensión Quad	
T	73-86	SUBURBAN 3/4 TON, K20 Todos Con Kit de Levantamiento de 4"; Exc. Suspensión Quad	
T	87-88	SUBURBAN 3/4 TON, V20 Todos Con Kit de Levantamiento de 4"; Exc. Suspensión Quad	
T	89-91	SUBURBAN 3/4 TON, V2500 Todos Con Kit de Levantamiento de 4"; Exc. Suspensión Quad	
T	73-91	<b>GMC</b> JIMMY Todos Con Kit de Levantamiento de 4"; Exc. Suspensión Quad	
T	73-86	PICKUP 1/2 TON, K15 / K1500 Todos Con Kit de Levantamiento de 4"; Exc. Suspensión Quad	
T	87	PICKUP 1/2 TON, V1500 Todos Con Kit de Levantamiento de 4"; Exc. Suspensión Quad	
T	73-86	PICKUP 3/4 TON, K25 / K2500 Todos Con Kit de Levantamiento de 4"; Exc. Suspensión Quad	
T	87	PICKUP 3/4 TON, V2500 Todos Con Kit de Levantamiento de 4"; Exc. Suspensión Quad	
T	73-86	SUBURBAN 1/2 TON, K15 / K1500 Todos Con Kit de Levantamiento de 4"; Exc. Suspensión Quad	
T	87-91	SUBURBAN 1/2 TON, V1500 Todos Con Kit de Levantamiento de 4"; Exc. Suspensión Quad	
T	73-86	SUBURBAN 3/4 TON, K25 / K2500 Todos Con Kit de Levantamiento de 4"; Exc. Suspensión Quad	
T	87-91	SUBURBAN 3/4 TON, V2500 Todos Con Kit de Levantamiento de 4"; Exc. Suspensión Quad	
<b>G63439</b>	D		
T	80-86	<b>FORD</b> PICKUP 1/2 TON, F-150 Todos Kit de Levantamiento de 3-4"	
<b>G63440</b>	B		
T	65	<b>JEEP</b> CJ3 Todos Kit de Levantamiento de 2-4"	
T	82-83	CJ5 Todos Kit de Levantamiento de 3-4"	
T	65-81	CJ5 Todos Kit de Levantamiento de 2-4"	

## Lista numérica

Amort.	POP	No. Alternativo	Montaje Accesorio
Pos.	Año	Aplicación	
<b>G63440</b>	B (cont)		
T	65-75	CJ6 Todos Kit de Levantamiento de 2-4"	
T	82-86	CJ7 Todos Kit de Levantamiento de 3-4"	
T	76-81	CJ7 Todos Kit de Levantamiento de 2-4"	
T	66-74	DJ5 Todos Kit de Levantamiento de 2-4"	
T	66-68	DJ6 Todos Kit de Levantamiento de 2-4"	
T	65-67	UNIVERSAL Todos Kit de Levantamiento de 2-4"	
T	80-83	<b>TOYOTA</b> PICKUP 4x4 Kit de Levantamiento de 2-3"	
<b>G63441</b>	X		
T	80-88	<b>FORD</b> BRONCO Todos Kit de Levantamiento de 3-4"	
T	78-79	BRONCO Todos Kit de Levantamiento de 3 1/2-4" Exc. Suspensión Quad	
T	66-77	BRONCO Todos Kit de Levantamiento de 4-5"	
D	82-83	<b>JEEP</b> CJ5 Todos Kit de Levantamiento de 2-4"	
D	82-86	CJ7 Todos Kit de Levantamiento de 2-4"	
<b>G63443</b>	B		
T	82-83	<b>JEEP</b> CJ5 Todos Kit de Levantamiento de 2"	
D	66-81	CJ5 Todos Kit de Levantamiento de 2-4"	
D	66-75	CJ6 Todos Kit de Levantamiento de 2-4"	
T	82-86	CJ7 Todos Kit de Levantamiento de 2"	
D	76-81	CJ7 Todos Kit de Levantamiento de 2-4"	
D	66-74	DJ5 Todos Kit de Levantamiento de 2-4"	
D	66-68	DJ6 Todos Kit de Levantamiento de 2-4"	
D	65-67	UNIVERSAL Todos Kit de Levantamiento de 2-4"	
<b>G63444</b>	C		141041
D	80-83	<b>TOYOTA</b> PICKUP 4x4 Kit de Levantamiento de 2-3"	
<b>G63445</b>	B		140780
D	80-86	<b>FORD</b> BRONCO Todos Kit de Levantamiento de 3-4", Suspensión Quad detrás del Eje Delantero	
D	78-79	BRONCO Todos Derecho Kit de Levantamiento de 3 1/2-4" Exc. Suspensión Quad	
D	66-77	BRONCO Todos Kit de Levantamiento de 4-5"	
D	77-79	PICKUP 1/2 TON, F-100 Todos Kit de Levantamiento de 3-4" Exc. Suspensión Quad	
D	80-86	PICKUP 1/2 TON, F-150 Todos Kit de Levantamiento de 3-4"	
D	77-79	PICKUP 1/2 TON, F-150 Cab & Chassis, 4x4 Kit de Levantamiento de 3-4" Exc. Suspensión Quad	
D	77-79	PICKUP 1/2 TON, F-150 Standard Cab Pickup, 4x4 Kit de Levantamiento de 3-4" Exc. Suspensión Quad	
<b>G63446</b>	C		141047
D	80-86	<b>FORD</b> BRONCO Todos Kit de Levantamiento de 3-4", Suspensión Quad adelante del Eje Delantero	
D	80-86	PICKUP 1/2 TON, F-150 4x4 Suspensión Quad c/ Kit de Levantamiento de 3-4" adelante del Eje Delantero	
<b>G63447</b>	C		140780
D	78-79	<b>FORD</b> BRONCO Todos Izquierdo Kit de Levantamiento de 3 1/2-4" Exc. Suspensión Quad	
T	77-79	PICKUP 1/2 TON, F-100 Todos 4x4 Kit de Levantamiento de 3-4" Exc. Suspensión Quad	
T	75-76	PICKUP 1/2 TON, F-100 4x4 Kit de Levantamiento de 3 1/2-4"	
T	77-79	PICKUP 1/2 TON, F-150 Cab & Chassis, 4x4 Kit de Levantamiento de 3-4" Exc. Suspensión Quad	

## Lista numérica

Amort.	POP	No. Alternativo	Montaje Accesorio
Pos.	Año	Aplicación	
<b>G63447</b>	C (cont)		140780
T	77-79	PICKUP 1/2 TON, F-150 Standard Cab Pickup, 4x4 Kit de Levantamiento de 3-4" Exc. Suspensión Quad	
T	76	PICKUP 1/2 TON, F-150 Cab & Chassis, 4x4 Kit de Levantamiento	
T	76	PICKUP 1/2 TON, F-150 Standard Cab Pickup, 4x4 Kit de Levantamiento	
T	75	PICKUP 1/2 TON, F-150 Cab & Chassis 4x4; Kit de Levantamiento	
T	75	PICKUP 1/2 TON, F-150 Standard Cab Pickup 4x4; Kit de Levantamiento	
<b>G63455</b>	D		
D	87-90	FORD F-200	
D	94-97	F-350 PICKUP	
D	86-92	F-350 PICKUP	
D	65-78	F-350 PICKUP	
D	86-97	PICKUP 1 TON, F-350 / SUPERDUTY 4x4	
D	97-98	PICKUP 3/4 TON, F-250 / SUPERDUTY 4x4 PBV arriba de 8500#	
D	87-96	PICKUP 3/4 TON, F-250 / SUPERDUTY 4x4	
T	72-01	VOLKSWAGEN COMBI	
T	95-01	COMBI Todos	
T	52-77	COMBI CARAVEL	
T	72-01	COMBI PANEL	
<b>G63457</b>	B		140126
D	86-97	FORD AEROSTAR 4x2 Tracción trasera	
<b>G63461</b>	C		
T	80-96	FORD PICKUP 1/2 TON, F-150 4x4 Exc. Kit de Levantamiento	
T	86-97	PICKUP 1 TON, F-350 / SUPERDUTY 4x4 Doble Rodada Trasera	
T	82-85	PICKUP 1 TON, F-350 / SUPERDUTY 4x4 Montaje Inferior Delantero Tipo Abrazadera Exc. Doble Rodado o Kit de Levantamiento	
T	80-81	PICKUP 1 TON, F-350 / SUPERDUTY 4x4 Doble Rodada Trasera	
T	97	PICKUP 3/4 TON, F-250 / SUPERDUTY 4x4 PBV arriba de 8500#	
T	86-96	PICKUP 3/4 TON, F-250 / SUPERDUTY 4x4	
T	82-85	PICKUP 3/4 TON, F-250 / SUPERDUTY 4x4 Montaje Inferior Delantero Tipo Abrazadera Exc. Doble Rodado o Kit de Levantamiento	
T	80-81	PICKUP 3/4 TON, F-250 / SUPERDUTY 4x4	
<b>G63479</b>	B		140524
D	86-89	TOYOTA 4RUNNER Todos	
D	86-95	PICKUP 4x4 Exc. Kit de Levantamiento	
D	93-98	T100 4x4	
<b>G63484</b>	X		140524
T	84-89	TOYOTA VAN Coil (RearSpringType)	
T	88	VAN WAGON Coil (FrontSpringType), Coil (RearSpringType)	
<b>G63488</b>	C		
T	88-99	CHEVROLET PICKUP 1/2 TON, C15 / C1500 Todos	
T	88-99	PICKUP 1/2 TON, K15 / K1500 Todos	
T	01-03	PICKUP 1 TON, C35/3500 Base Eje Delantero Rígido HD	
T	92-00	PICKUP 1 TON, C35/3500 Crew Cab Pickup Eje Delantero Rígido HD	
T	88-00	PICKUP 1 TON, C35/3500 Extended Cab Pickup Eje Delantero Rígido HD	
T	88-90	PICKUP 1 TON, C35/3500 Standard Cab Pickup Eje Delantero Rígido HD	
T	88-00	PICKUP 1 TON, K35 / K3500 Todos	
T	88-00	PICKUP 3/4 TON, C25 / C2500 Todos	
T	88-00	PICKUP 3/4 TON, K25 / K2500 Todos	
T	01-02	GMC C3500	

## Amortiguadores para Camioneta Ultra

Amort.	POP	No. Alternativo	Montaje Accesorio
Pos.	Año	Aplicación	
<b>G63488</b>	C (cont)		
T	88-99	PICKUP 1/2 TON, C15 / C1500 Todos	
T	88-99	PICKUP 1/2 TON, K15 / K1500 Todos	
T	92-00	PICKUP 1 TON, C35/3500 Crew Cab Pickup Eje Delantero Rígido HD	
T	88-00	PICKUP 1 TON, C35/3500 Extended Cab Pickup Eje Delantero Rígido HD	
T	88-00	PICKUP 1 TON, C35/3500 Standard Cab Pickup Eje Delantero Rígido HD	
T	88-00	PICKUP 1 TON, K35 / K3500 Todos	
T	88-00	PICKUP 3/4 TON, C25 / C2500 Todos	
T	88-00	PICKUP 3/4 TON, K25 / K2500 Todos	
<b>G63489</b>	A		141277
D	92-96	CHEVROLET 400SS PICKUP	
D	96-97	BOSS TRUCK	
D	90-96	MICROBUS	
D	88-99	PICKUP 1/2 TON, C15 / C1500 Todos	
D	92-00	PICKUP 1 TON, C35/3500 Crew Cab Pickup Eje Delantero Rígido HD	
D	88-00	PICKUP 1 TON, C35/3500 Extended Cab Pickup Eje Delantero Rígido HD	
D	88-00	PICKUP 1 TON, C35/3500 Standard Cab Pickup Eje Delantero Rígido HD	
D	88-00	PICKUP 3/4 TON, C25 / C2500 Todos	
D	92-99	SUBURBAN 1/2 TON, C15 / C1500 Todos	
D	92-99	SUBURBAN 3/4 TON, C25 / C2500 Todos	
D	95-00	TAHOE 4x2 Tracción trasera Old Body Style	
D	88-99	GMC PICKUP 1/2 TON, C15 / C1500 Todos	
D	92-00	PICKUP 1 TON, C35/3500 Crew Cab Pickup Eje Delantero Rígido HD	
D	88-00	PICKUP 1 TON, C35/3500 Extended Cab Pickup Eje Delantero Rígido HD	
D	88-00	PICKUP 1 TON, C35/3500 Standard Cab Pickup Eje Delantero Rígido HD	
D	88-00	PICKUP 3/4 TON, C25 / C2500 Todos	
D	92-99	SUBURBAN 1/2 TON, C15 / C1500 Todos	
D	92-99	SUBURBAN 3/4 TON, C25 / C2500 Todos	
D	92-99	YUKON 4x2 Tracción trasera	
<b>G63490</b>	B		
T	86-88	FORD AEROSTAR 4x2 Tracción trasera	
T	87-95	JEEP WRANGLER YJ (Código plataforma del fabricante)	
<b>G63491</b>	C		140524
T	69-72	NISSAN 521 PICKUP Todos	
T	72-79	620 PICKUP Todos	
T	86	720 PICKUP 4x2 Tracción trasera Fabricado antes de 8/86	
T	82-85	720 PICKUP 4x2 Tracción trasera	
T	80-81	720 PICKUP Todos	
T	65-93	PICKUP	
<b>G63492</b>	B		141137
T	81-82	CHEVROLET LUV PICKUP Todos	
T	87-89	DODGE RAIDER 2.6L 4Cyl L (156) Exc. Sport Utility	
D	61-67	FORD ECONOLINE Todos	
T	81-95	ISUZU PICKUP 4x2 Tracción trasera	
D	86-92	JEEP COMANCHE Todos	
D	66-73	WAGONEER Todos	
D	63-65	WAGONEER Todos Exc. Suspensión Independiente Delantera	
T	83-89	MITSUBISHI MONTERO 2.6L 4Cyl L (156)	
T	97-99	MONTERO SPORT Todos	
T	82-86	NISSAN 720 PICKUP 4x4	
T	00-04	FRONTIER Crew Cab Pickup, 4x2 Tracción trasera con Desert Runner	
T	98-04	FRONTIER 4x4	
T	98-99	FRONTIER 4x2 Tracción trasera Crew Cab con Desert Runner	
T	87-95	PATHFINDER Todos Exc. Suspensión Electrónica Ajustable	
T	65-94	PICKUP	
T	00-04	XTERRA Todos	
T	84-87	TOYOTA LAND CRUISER FJ60 (Código plataforma del fabricante), Sport Utility	
T	76-83	LAND CRUISER Todos	

## Lista numérica

Amort.	POP	No. Alternativo	Montaje Accesorio
Pos.	Año	Aplicación	
<b>G63492</b>	B (cont)		141137
T	75	LAND CRUISER Todos Fab. desde 1/75	
T	69-74	LAND CRUISER Todos	
T	85-92	PICKUP 4x2 Tracción trasera 1 Ton	
T	80-83	PICKUP 4x4 Exc. Kit de Levantamiento	
<b>G63494</b>	C		140149
T	84-89	TOYOTA 4RUNNER Todos	
T	84-95	PICKUP 4x4 Exc. Kit de Levantamiento	
T	98-04	TACOMA Pre Runner Exc. Upgrade HD	
T	95-04	TACOMA 4x4 Exc. Upgrade HD	
<b>G63495</b>	A		141350
D	87-91	ISUZU TROOPER Todos	
D	86-87	MAZDA B2000 4x2 Tracción trasera	
D	87-93	B2200 4x2 Tracción trasera	
D	87-93	B2600 4x2 Tracción trasera	
<b>G63499</b>	B		
T	87-96	DODGE DAKOTA 4x4	
<b>G63500</b>	C		140780
D	79-81	FORD B100	
D	73-74	B100	
D	75-78	B150	
D	75-91	VAN 1/2 TON, ECONOLINE / CLUB WAGON Todos	
<b>G63502</b>	B		
T	90-97	FORD AEROSTAR Todos	
T	89	AEROSTAR 4x2 Tracción trasera	
<b>G63506</b>	D		141448
D	99	LAND ROVER DISCOVERY SD	
D	99	DISCOVERY SE7	
D	94-98	DISCOVERY Todos	
D	95	RANGE ROVER County Classic Exc. Suspensión con Nivelación Neumática	
D	94	RANGE ROVER County	
<b>G63511</b>	B		141353
D	78-79	FORD BRONCO Todos Suspensión Quad Amortiguador Largo; Exc. Kit de Levantamiento	
D	78-79	PICKUP 1/2 TON, F-150 Custom, 4x4 Suspensión Quad Amortiguador Largo; Exc. Kit de Levantamiento	
D	78-79	PICKUP 1/2 TON, F-150 Ranger Lariat, 4x4 Suspensión Quad Amortiguador Largo; Exc. Kit de Levantamiento	
D	78-79	PICKUP 1/2 TON, F-150 Ranger, 4x4 Suspensión Quad Amortiguador Largo; Exc. Kit de Levantamiento	
D	78	PICKUP 1/2 TON, F-150 Base, 4x4 Suspensión Quad Amortiguador Largo; Exc. Kit de Levantamiento	
D	78	PICKUP 1/2 TON, F-150 Northland, 4x4 Suspensión Quad Amortiguador Largo; Exc. Kit de Levantamiento	
D	87-95	JEEP WRANGLER YJ (Código plataforma del fabricante)	
<b>G63524</b>	B		
T	89-97	FORD RANGER 4x4	
T	95-96	MAZDA B2300 4x4	
T	94-97	B3000 4x4	
T	94-97	B4000 4x4	
<b>G63525</b>	D		
T	90	FORD BRONCO II Todos	
T	89	BRONCO II Todos Fab. desde 2/89; Vehículos con perno de 12mm en montaje inferior trasero	
T	90-97	RANGER 4x2 Tracción trasera	
T	89	RANGER 4x2 Tracción trasera Fab. desde 2/89; Vehículos con perno de 12mm en montaje inferior trasero	
T	94-97	MAZDA B2300 4x2 Tracción trasera	
T	94-97	B3000 4x2 Tracción trasera	
T	94-97	B4000 4x2 Tracción trasera	
<b>G63547</b>	D		141350
D	90-95	TOYOTA 4RUNNER Todos	
<b>G63548</b>	B		140921
T	90-95	TOYOTA 4RUNNER Todos	
<b>G63603</b>	C		140780
D	87-89	FORD RANGER 4x4 Opción High Ryder	

## Lista numérica

Amort.	POP	No. Alternativo	Montaje Accesorio
Pos.	Año	Aplicación	
<b>G63604</b>	B		140169
T 89	<b>DODGE</b> RAIDER Sport Utility, 3.0L 6Cyl V (181)		
T 89-91	<b>MITSUBISHI</b> MONTERO 3.0L 6Cyl V (181)		
<b>G63605</b>	C		140169
D 74	<b>DODGE</b> M300 Todos		
D 74	M350 Todos		
<b>G63606</b>	B		
T 89-98	<b>MAZDA</b> MPV 4x2 Tracción trasera		
<b>G63607</b>	D		140719
T 00-05	<b>FORD</b> EXCURSION 4x2 Tracción trasera		
T 91-94	<b>EXPLORER</b> Todos		
T 91-94	<b>MAZDA</b> NAVAJO Todos		
<b>G63608</b>	B		140780
D 91-94	<b>FORD</b> EXPLORER Todos		
D 91-94	<b>MAZDA</b> NAVAJO Todos		
<b>G63609</b>	C		
D 99-00	<b>CADILLAC</b> ESCALADE Todos		
D 92-94	<b>CHEVROLET</b> BLAZER 4x4 Automóvil Grande		
D 88-00	PICKUP 1 TON, K35 / K3500 Todos		
D 88-00	PICKUP 3/4 TON, K25 / K2500 Todos		
D 92-99	SUBURBAN 1/2 TON, K15 / K1500 Todos		
D 92-99	SUBURBAN 3/4 TON, K25 / K2500 Todos		
D 95-00	TAHOE 4x4 Old Body Style Todos		
D 88-00	<b>GMC</b> PICKUP 1 TON, K35 / K3500 Todos		
D 88-00	PICKUP 3/4 TON, K25 / K2500 Todos		
D 92-99	SUBURBAN 1/2 TON, K15 / K1500 Todos		
D 92-99	SUBURBAN 3/4 TON, K25 / K2500 Todos		
D 92-99	YUKON 4x4		
<b>G63611</b>	C		140524
D 90-92	<b>DAIHATSU</b> ROCKY Todos		
D 94-02	<b>HONDA</b> PASSPORT Todos		
D 98-00	<b>ISUZU</b> AMIGO Todos		
D 02-04	<b>AXIOM</b> Todos		
D 91-04	<b>RODEO</b> Todos		
<b>G63614</b>	B		140780
D 90	<b>FORD</b> BRONCO II Todos		
D 00-05	EXCURSION 4x2 Tracción trasera		
D 90-97	<b>RANGER</b> Todos		
D 94-97	<b>MAZDA</b> B2300 Todos		
D 94-97	B3000 Todos		
D 94-97	B4000 Todos		
<b>G63615</b>	C		142657
D 94-95	<b>LAND ROVER</b> RANGE ROVER Air (FrontSpringType), Air (RearSpringType)		
D 96-97	<b>LEXUS</b> LX450 Todos		
D 91-97	<b>TOYOTA</b> LAND CRUISER Todos		
<b>G63616</b>	C		140169,142656
T 96-97	<b>LEXUS</b> LX450 Todos		
T 93-97	<b>TOYOTA</b> LAND CRUISER Todos		
T 91-92	LAND CRUISER FJ80 (Código plataforma del fabricante)		
<b>G63621</b>	C		140780
D 90-97	<b>FORD</b> AEROSTAR AWD		
<b>G63622</b>	A		142617
D 99-02	<b>FORD</b> ECONOLINE WAGON		
D 99-12	PICKUP 1 TON, F-350 / SUPERDUTY 4x2 Tracción trasera		
D 14-16	PICKUP 3/4 TON, F-250 / SUPERDUTY 4x2 Tracción trasera Exc. Offroad Package		
D 99-13	PICKUP 3/4 TON, F-250 / SUPERDUTY 4x2 Tracción trasera		
D 08-14	VAN 1/2 TON, ECONOLINE / CLUB WAGON Todos		
D 01-14	VAN 1 TON, ECONOLINE / CLUB WAGON / SUPERDUTY Todos		
D 05	VAN 1 TON, ECONOLINE / CLUB WAGON / SUPERDUTY Todos Cutaway Chassis		
D 04	VAN 1 TON, ECONOLINE / CLUB WAGON / SUPERDUTY Todos Conversión a Motorhome		

## Amortiguadores para Camioneta Ultra

Amort.	POP	No. Alternativo	Montaje Accesorio
Pos.	Año	Aplicación	
<b>G63622</b>	A (cont)		142617
D 02-03	VAN 1 TON, ECONOLINE / CLUB WAGON / SUPERDUTY Todos Cutaway Chassis		
D 00-01	VAN 1 TON, ECONOLINE / CLUB WAGON / SUPERDUTY Todos Conversión a Motorhome		
D 96-00	VAN 1 TON, ECONOLINE / CLUB WAGON / SUPERDUTY Todos Cutaway Chassis		
D 95	VAN 1 TON, ECONOLINE / CLUB WAGON / SUPERDUTY Todos Conversión a Motorhome		
D 94	VAN 1 TON, ECONOLINE / CLUB WAGON / SUPERDUTY Todos Cutaway Chassis		
D 93	VAN 1 TON, ECONOLINE / CLUB WAGON / SUPERDUTY Todos Conversión a Motorhome		
D 92	VAN 1 TON, ECONOLINE / CLUB WAGON / SUPERDUTY Todos Cutaway Chassis		
D 92-14	VAN 3/4 TON, ECONOLINE / CLUB WAGON / SUPERDUTY Todos		
<b>G63623</b>	B		142617
T 08-14	<b>FORD</b> VAN 1/2 TON, ECONOLINE / CLUB WAGON Todos		
T 10-14	VAN 1 TON, ECONOLINE / CLUB WAGON / SUPERDUTY Todos		
T 04-14	VAN 1 TON, ECONOLINE / CLUB WAGON / SUPERDUTY Todos Exc. Cutaway Chassis		
T 92-05	VAN 1 TON, ECONOLINE / CLUB WAGON / SUPERDUTY Todos Cutaway Chassis		
T 01-03	VAN 1 TON, ECONOLINE / CLUB WAGON / SUPERDUTY Todos		
T 92-14	VAN 3/4 TON, ECONOLINE / CLUB WAGON / SUPERDUTY Todos		
<b>G63624</b>	C		140780
T 92-07	<b>FORD</b> VAN 1/2 TON, ECONOLINE / CLUB WAGON Todos		
<b>G63625</b>	B		140702
D 86-99	<b>CHEVROLET</b> VAN 1 TON, P SERIES Todos Chasis Motorhome c/ Eje de Vega Delantero en I		
D 86-99	<b>GMC</b> VAN 1 TON, P SERIES Todos Chasis Motorhome c/ Eje de Vega Delantero en I		
<b>G63626</b>	C		
T 93-94	<b>JEEP</b> GRAND CHEROKEE Todos		
<b>G63635</b>	B		140524
D 87-93	<b>MAZDA</b> B2600 4x4		
<b>G63638</b>	C		
T 99-00	<b>CADILLAC</b> ESCALADE Todos		
T 92-94	<b>CHEVROLET</b> BLAZER 4x4 Automóvil Grande		
T 92-99	SUBURBAN 1/2 TON, K15 / K1500 Todos		
T 92-99	SUBURBAN 3/4 TON, K25 / K2500 Todos		
T 95-00	TAHOE 4x4 Old Body Style		
T 97-02	VAN 1 TON, G / EXPRESS Todos Exc. PBV 8600 #		
T 96-02	VAN 3/4 TON, G / EXPRESS Todos Exc. PBV 8600 #		
T 92-99	<b>GMC</b> SUBURBAN 1/2 TON, K15 / K1500 Todos		
T 92-99	SUBURBAN 3/4 TON, K25 / K2500 Todos		
T 96-02	VAN 1 TON, G / SAVANNA Todos Exc. PBV 8600 #		
T 96-02	VAN 3/4 TON, G / SAVANNA Todos Exc. PBV 8600 #		
<b>G63639</b>	B		140169
T 87-93	<b>MAZDA</b> B2600 4x4		
<b>G63660</b>	X		
T 93-98	<b>TOYOTA</b> T100 4x4		
<b>G63661</b>	C		143000
D 94-97	<b>DODGE</b> MICROBUS		
D 94-01	PICKUP 1/2 TON, RAM 1500 4x2 Tracción trasera		
D 94-02	PICKUP 1 TON, RAM 3500 4x2 Tracción trasera Exc. Eje Delantero Rígido		
D 94-02	PICKUP 3/4 TON, RAM 2500 4x2 Tracción trasera		

## Lista numérica

Amort.	POP	No. Alternativo	Montaje Accesorio
Pos.	Año	Aplicación	
<b>G63662</b>	C		
T 03-07	<b>CHEVROLET</b> CHEYENNE		
T 99-06	PICKUP 1/2 TON, SILVERADO 1500 4x2 Tracción trasera Exc. Suspensión Electrónica Ajustable		
T 07	SILVERADO 1500 CLASSIC 4x2 Tracción trasera Exc. Suspensión Electrónica Ajustable		
T 94-01	<b>DODGE</b> PICKUP 1/2 TON, RAM 1500 Todos		
T 94-02	PICKUP 1 TON, RAM 3500 4x2 Tracción trasera Exc. Eje Delantero Rígido		
T 94-03	PICKUP 3/4 TON, RAM 2500 4x4, GAS Exc. PBV 8600 #		
T 94-02	PICKUP 3/4 TON, RAM 2500 4x2 Tracción trasera		
T 95-96	PICKUP 3/4 TON, RAM 2500 4x4, CNG Exc. PBV 8600 #		
T 99-01	<b>RAMCHARGER</b> Todos		
T 99-06	<b>GMC</b> SIERRA 1500 4x2 Tracción trasera Exc. Suspensión Electrónica Ajustable		
T 07	SIERRA 1500 CLASSIC 4x2 Tracción trasera Exc. Suspensión Electrónica Ajustable		
<b>G63671</b>	C		
T 92-96	<b>CHEVROLET</b> VAN 1 TON, G / EXPRESS Cutaway Van		
T 92-96	<b>GMC</b> VAN 1 TON, G / SAVANNA Cutaway Van		
<b>G63673</b>	C		143000
D 94-01	<b>DODGE</b> PICKUP 1/2 TON, RAM 1500 4x4		
D 94-02	PICKUP 3/4 TON, RAM 2500 4x4, GAS Exc. PBV 8600 #		
D 95-96	PICKUP 3/4 TON, RAM 2500 4x4, CNG Exc. PBV 8600 #		
<b>G63674</b>	C		142731
D 94-02	<b>DODGE</b> PICKUP 1 TON, RAM 3500 4x4		
D 94-02	PICKUP 1 TON, RAM 3500 4x2 Tracción trasera Eje Delantero Rígido		
D 94-02	PICKUP 3/4 TON, RAM 2500 4x4, DIESEL PBV 8800		
D 04	RAM 4000		
D 05-08	RAM 4000 Todos		
<b>G63675</b>	C		
T 03-07	<b>CHEVROLET</b> CHEYENNE		
T 99-06	PICKUP 1/2 TON, SILVERADO 1500 4x4 Exc. Suspensión Electrónica Ajustable		
T 05-06	PICKUP 1/2 TON, SILVERADO 1500 HD Todos		
T 01-03	PICKUP 1/2 TON, SILVERADO 1500 HD Todos		
T 77-86	PICKUP 1 TON, K30 Todos		
T 90-91	PICKUP 1 TON, R3500 Todos		
T 89	PICKUP 1 TON, R3500 Cab & Chassis, 4x2 Tracción trasera		
T 89	PICKUP 1 TON, R3500 Crew Cab Pickup, 4x2 Tracción trasera		
T 01-09	PICKUP 1 TON, SILVERADO 3500 Todos		
T 07-10	PICKUP 1 TON, SILVERADO 3500 HD Todos		
T 87-88	PICKUP 1 TON, V30 Todos		
T 89-91	PICKUP 1 TON, V3000 / V3500 Todos		
T 99-08	PICKUP 3/4 TON, SILVERADO 2500 Todos		
T 01-10	PICKUP 3/4 TON, SILVERADO 2500 HD Todos		
T 07	SILVERADO 1500 CLASSIC 4x4 Exc. Suspensión Electrónica Ajustable		
T 02-05	<b>DODGE</b> PICKUP 1/2 TON, RAM 1500 Todos		
T 94-02	PICKUP 1 TON, RAM 3500 4x4		
T 94-02	PICKUP 1 TON, RAM 3500 4x2 Tracción trasera Eje Delantero Rígido		
T 94-02	PICKUP 3/4 TON, RAM 2500 4x4, DIESEL PBV 8800		
T 04	RAM 4000		
T 05-08	RAM 4000 Todos		
T 77-86	<b>GMC</b> PICKUP 1 TON, K35 / K3500 Todos		
T 87-91	PICKUP 1 TON, V3000 / V3500 Todos		



## Lista numérica

Amort.	POP	No. Alternativo	Montaje Accesorio
Pos.	Año	Aplicación	
<b>G63675</b>	C	(cont)	142731
T	99-06	SIERRA 1500 4x4 Exc.	Suspensión Electrónica Ajustable
T	07	SIERRA 1500 CLASSIC 4x4 Exc.	Suspensión Electrónica Ajustable
T	05-06	SIERRA 1500 HD Todos	
T	01-03	SIERRA 1500 HD Todos	
T	99-04	SIERRA 2500 Todos	
T	01-10	SIERRA 2500 HD Todos	
T	01-06	SIERRA 3500 Todos	
T	07-10	SIERRA 3500 HD Todos	
<b>G63676</b>	B		
T	95-03	FORD WINDSTAR Coil	(RearSpringType)
<b>G63678</b>	C		142277
D	95-01	FORD EXPLORER Todos Exc.	Suspensión de Aire
D	01-05	EXPLORER SPORT TRAC Todos	
D	12	RANGER Todos	
D	12	RANGER 4x2 Tracción trasera,	Torsion (FrontSpringType)
D	06-11	RANGER 4x2 Tracción trasera,	Barra de Torsion (FrontSpringType)
D	98-11	RANGER 4x4	
D	01-05	RANGER Edge, 4x2 Tracción	trasera
D	03-06	MAZDA B3000 Todos 4x4	
D	98-02	B3000 4x4	
D	98-06	B4000 4x4	
D	97-01	MERCURY MOUNTAINEER Todos	Exc. Suspensión Electrónica Ajustable
<b>G63679</b>	C		140719
T	95-01	FORD EXPLORER Todos Exc.	Suspensión de Aire
T	01-05	EXPLORER SPORT TRAC Todos	
T	97-01	MERCURY MOUNTAINEER Todos	Exc. Suspensión Electrónica Ajustable
<b>G63683</b>	D		
T	95-98	JEEP GRAND CHEROKEE Todos	
<b>G63689</b>	B		
T	01-04	TOYOTA TACOMA S-Runner	
T	04	TACOMA Base, 4x2 Tracción	trasera
T	95-03	TACOMA DLX, 4x2 Tracción	trasera
<b>G63692</b>	C		
D	93-97	FORD PICKUP 1/2 TON, F	SUPERDUTY Todos Fab. desde 2/93
D	97	PICKUP, F-450 SUPERDUTY Todos	
<b>G63707</b>	D		141354
D	96-99	ACURA SLX Todos	
D	92-02	ISUZU TROOPER Todos	
D	99-01	VEHICROSS Todos	
<b>G63708</b>	D		140169
T	96-99	ACURA SLX Todos	
T	92-02	ISUZU TROOPER Todos	
T	99-01	VEHICROSS Todos	
<b>G63714</b>	C		142731
D	96	FORD EXPEDITION	
D	97-02	EXPEDITION 4x2 Tracción trasera	Exc. Nivelación Neumática Delantera
D	97-04	LOBO PICK UP	
D	97-04	PICKUP 1/2 TON, F-150 4x2	Tracción trasera
D	97-99	PICKUP 3/4 TON, F-250 /	SUPERDUTY 4x2 Tracción trasera
D	98-02	LINCOLN NAVIGATOR 4x2	Tracción trasera
<b>G63715</b>	C		142700
T	97-03	FORD LOBO PICK UP	
T	97-04	PICKUP 1/2 TON, F-150 4x4 Exc.	PBV 7700#
T	97-99	PICKUP 3/4 TON, F-250 /	SUPERDUTY 4x4 Hasta PBV 8500#, Exc. Superduty
<b>G63716</b>	C		142731
D	97-02	FORD EXPEDITION 4x4 Exc.	Nivelación Neumática Delantera
D	98-03	LOBO PICK UP	
D	04	PICKUP 1/2 TON, F-150 4x4 Exc.	PBV 7700#
D	97-03	PICKUP 1/2 TON, F-150 4x4	

## Amortiguadores para Camioneta Ultra

Amort.	POP	No. Alternativo	Montaje Accesorio
Pos.	Año	Aplicación	
<b>G63716</b>	C	(cont)	142731
D	97-99	PICKUP 3/4 TON, F-250 /	SUPERDUTY 4x4 Hasta PBV 8500#, Exc. Superduty
<b>G63717</b>	C		
T	97-02	FORD EXPEDITION Todos	
T	98-02	LINCOLN NAVIGATOR 4x2	Tracción trasera
<b>G63721</b>	D		141665
D	97-06	JEEP WRANGLER TJ (Código	plataforma del fabricante)
<b>G63722</b>	C		
T	97-06	JEEP WRANGLER TJ (Código	plataforma del fabricante)
<b>G63772</b>	C		141665
D	12	FORD RANGER Todos Coil	(FrontSpringType)
D	06-11	RANGER 4x2 Tracción trasera, Coil	(FrontSpringType)
D	01-05	RANGER XL, 4x2 Tracción trasera,	Coil (FrontSpringType)
D	01-05	RANGER XLT, 4x2 Tracción trasera,	Coil (FrontSpringType)
D	02	RANGER EV, 4x2 Tracción trasera	
D	98-00	RANGER XL, 4x2 Tracción trasera	
D	98-00	RANGER XLT, 4x2 Tracción trasera	
D	01-06	MAZDA B2300 4x2 Tracción trasera	
D	98-01	B2500 4x2 Tracción trasera	
D	98-06	B3000 4x2 Tracción trasera	
D	98-06	B4000 4x2 Tracción trasera	
<b>G63773</b>	C		
T	12	FORD RANGER Todos Coil	(FrontSpringType)
T	06-11	RANGER 4x2 Tracción trasera, Coil	(FrontSpringType)
T	98-05	RANGER XL, 4x2 Tracción trasera	
T	98-05	RANGER XLT, 4x2 Tracción trasera	
T	05	RANGER STX, 4x2 Tracción trasera	
T	04	RANGER Tremor, 4x2 Tracción	trasera
T	01-06	MAZDA B2300 4x2 Tracción trasera	
T	98-01	B2500 4x2 Tracción trasera	
T	98-06	B3000 4x2 Tracción trasera	
T	98-06	B4000 4x2 Tracción trasera	
<b>G63775</b>	B		
T	12	FORD RANGER Todos	
T	12	RANGER 4x2 Tracción trasera,	Torsion (FrontSpringType)
T	06-11	RANGER 4x2 Tracción trasera,	Barra de Torsion (FrontSpringType)
T	98-11	RANGER 4x4	
T	01-05	RANGER Edge, 4x2 Tracción	trasera
T	03-06	MAZDA B3000 Todos 4x4	
T	98-02	B3000 4x4	
T	98-06	B4000 4x4	
<b>G63778</b>	C		142700
T	97-04	FORD LOBO PICK UP	
T	04	PICKUP 1/2 TON, F-150 4x2	Tracción trasera
T	00-03	PICKUP 1/2 TON, F-150 Harley-	Davidson Edition, 4x2 Tracción
T	99-03	PICKUP 1/2 TON, F-150 Lariat, 4x2	Tracción trasera
T	99-03	PICKUP 1/2 TON, F-150 XL, 4x2	Tracción trasera
T	99-03	PICKUP 1/2 TON, F-150 XLT, 4x2	Tracción trasera
T	00	PICKUP 1/2 TON, F-150 Base, 4x2	Tracción trasera
T	97-98	PICKUP 1/2 TON, F-150 4x2	Tracción trasera
T	97-99	PICKUP 3/4 TON, F-250 /	SUPERDUTY 4x2 Tracción trasera
<b>G63781</b>	B		141350
T	92-00	MITSUBISHI MONTERO Todos	
<b>G63782</b>	B		141350
D	92-00	MITSUBISHI MONTERO Todos	
D	97-99	MONTERO SPORT Todos	
<b>G63783</b>	C		141665
D	03-07	CHEVROLET CHEYENNE	
D	99-06	PICKUP 1/2 TON, SILVERADO	1500 4x2 Tracción trasera Exc. Suspensión Electrónica Ajustable

## Lista numérica

Amort.	POP	No. Alternativo	Montaje Accesorio
Pos.	Año	Aplicación	
<b>G63783</b>	C	(cont)	141665
D	99-04	PICKUP 3/4 TON, SILVERADO	2500 4x2 Tracción trasera PBV 8600 Lb.; Exc. Suspensión Quadrasteer
D	07	SILVERADO 1500 CLASSIC 4x2	Tracción trasera Exc. Suspensión Electrónica Ajustable
D	99-06	GMC SIERRA 1500 4x2 Tracción	trasera Exc. Suspensión Electrónica Ajustable
D	07	SIERRA 1500 CLASSIC 4x2	Tracción trasera Exc. Suspensión Electrónica Ajustable
<b>G63803</b>	C		141665
D	02-06	CADILLAC ESCALADE Todos Exc.	Control de Manejo Electrónico
D	03-06	ESCALADE ESV Todos Exc.	Control de Manejo Electrónico
D	03-06	ESCALADE EXT Todos Exc.	Control de Manejo Electrónico
D	02-06	CHEVROLET AVALANCHE 1500	Todos Exc. Control de Manejo Electrónico
D	03-07	CHEYENNE	
D	99-06	PICKUP 1/2 TON, SILVERADO	1500 4x4 Exc. Suspensión Electrónica Ajustable
D	07	SILVERADO 1500 CLASSIC 4x4	Exc. Suspensión Electrónica Ajustable
D	00-06	SONORA Todos Exc.	Suspensión Z55
D	00-06	SUBURBAN 1/2 TON, 1500 Todos	Exc. Suspensión Z55 Auto Ride
D	02-06	TAHOE Todos Exc.	Suspensión Z55 Auto Ride
D	00-01	TAHOE Todos Estilo New Body,	Exc. Suspensión Z55
D	99-06	GMC SIERRA 1500 4x4 Exc.	Suspensión Electrónica Ajustable
D	07	SIERRA 1500 CLASSIC 4x4 Exc.	Suspensión Electrónica Ajustable
D	00-06	YUKON Todos Exc.	Suspensión Z55 Auto Ride
D	00-06	YUKON XL 1/2 TON Todos Exc.	Suspensión Z55 Auto Ride
<b>G63808</b>	C		
T	99-04	FORD PICKUP 1 TON, F-350 /	SUPERDUTY 4x2 Tracción trasera
T	99-04	PICKUP 3/4 TON, F-250 /	SUPERDUTY 4x2 Tracción trasera
<b>G63809</b>	C		
D	00-05	FORD EXCURSION 4x4	
D	99-04	PICKUP 1 TON, F-350 /	SUPERDUTY 4x4
D	99-04	PICKUP 3/4 TON, F-250 /	SUPERDUTY 4x4
D	99-04	PICKUP, F-450 SUPERDUTY Todos	
D	99-04	PICKUP, F-550 SUPERDUTY Todos	
<b>G63810</b>	B		
T	99-04	FORD PICKUP 1 TON, F-350 /	SUPERDUTY 4x4
T	99-04	PICKUP 3/4 TON, F-250 /	SUPERDUTY 4x4
<b>G63811</b>	X		
T	99-04	FORD PICKUP, F-450 SUPERDUTY	Todos
T	99-04	PICKUP, F-550 SUPERDUTY Todos	
<b>G63813</b>	C		142389
D	00-04	NISSAN FRONTIER Crew Cab	Pickup, 4x2 Tracción trasera con Desert Runner
D	98-04	FRONTIER 4x4	
D	98-99	FRONTIER 4x2 Tracción trasera	Crew Cab con Desert Runner
D	00-04	XTERRA Todos	
<b>G63815</b>	B		142389
T	00-06	TOYOTA TUNDRA Todos	
<b>G63817</b>	A		141665
D	02-06	CHEVROLET AVALANCHE 2500	Todos Exc. Control de Manejo Electrónico
D	05-06	PICKUP 1/2 TON, SILVERADO	1500 HD Todos
D	01-03	PICKUP 1/2 TON, SILVERADO	1500 HD Todos
D	01-09	PICKUP 1 TON, SILVERADO 3500	Todos

## Lista numérica

Amort.	POP	No. Alternativo	Montaje Accesorio
Pos.	Año	Aplicación	
<b>G63817</b>	A (cont)		141665
D	07-10	PICKUP 1 TON, SILVERADO	HD Todos
D	05-08	PICKUP 3/4 TON, SILVERADO	2500 Todos
D	99-04	PICKUP 3/4 TON, SILVERADO	2500 4x4
D	01-10	PICKUP 3/4 TON, SILVERADO	2500 HD Todos PBV 9200
D	00-11	SUBURBAN 3/4 TON, 2500 Todos	Exc. Suspensión Auto Ride Z55 y Quadrasteer
D	05-06	<b>GMC SIERRA 1500 HD</b> Todos	
D	01-03	SIERRA 1500 HD Todos	
D	99-04	SIERRA 2500 4x4	
D	01-10	SIERRA 2500 HD Todos	
D	01-06	SIERRA 3500 Todos	
D	07-10	SIERRA 3500 HD Barra de Torsion	(FrontSpringType)
D	00-06	YUKON XL 3/4 TON Todos Exc.	Sistema de Autonivelación NIVOMAT
D	03-07	<b>HUMMER H2</b> Todos	
<b>G63818</b>	C		
D	90-05	<b>CHEVROLET ASTRO AWD</b>	
D	88-99	PICKUP 1/2 TON, K15 / K1500	Todos
D	88-99	<b>GMC PICKUP 1/2 TON, K15 / K1500</b>	Todos
D	90-05	SAFARI AWD	
<b>G63829</b>	C		
T	99-04	<b>JEEP GRAND CHEROKEE</b> Todos	
<b>G63837</b>	A		
T	00-05	<b>FORD EXCURSION 4x4</b>	
<b>G63841</b>	C		
D	72-01	<b>VOLKSWAGEN COMBI</b>	
D	52-77	COMBI CARAVEL	
D	72-01	COMBI PANEL	
<b>G63844</b>	C		
T	07-11	<b>DODGE NITRO</b> Todos	
T	02-12	<b>JEEP LIBERTY</b> Todos	
<b>G63847</b>	C	141353,142592	
D	99-04	<b>JEEP GRAND CHEROKEE</b> Todos	Exc. Suspensión Up Country
<b>G63848</b>	B		142731
D	02-05	<b>DODGE PICKUP 1/2 TON, RAM</b>	1500 4x4
<b>G63866</b>	C		
T	02-13	<b>CADILLAC ESCALADE</b> Todos	
T	07-11	<b>CHEVROLET AVALANCHE 1500</b>	Todos Exc. Suspensión Z55 o ZW7
T	02-06	AVALANCHE 1500 Todos Exc.	Control de Manejo Electrónico
T	02-06	AVALANCHE 2500 Todos Exc.	Control de Manejo Electrónico
T	00-06	SONORA Todos Exc.	Suspensión Z55
T	07-11	SUBURBAN 1/2 TON, 1500 Todos	Exc. Suspensión Z55 o ZW7
T	00-06	SUBURBAN 1/2 TON, 1500 Todos	Exc. Suspensión Z55 Auto Ride
T	00-11	SUBURBAN 3/4 TON, 2500 Todos	Exc. Suspensión Auto Ride Z55 y Quadrasteer
T	02-11	TAHOE Todos Exc.	Suspensión Z55 o ZW7
T	00-01	TAHOE Todos Estilo New Body,	Exc. Suspensión Z55
T	07-11	<b>GMC YUKON</b> Todos Exc.	Suspensión Z55 o ZW7
T	00-06	YUKON Todos Exc.	Suspensión Z55 Auto Ride
T	07-11	YUKON XL 1/2 TON Todos Exc.	Suspensión Z55 o ZW7
T	00-06	YUKON XL 1/2 TON Todos Exc.	Suspensión Z55 Auto Ride
T	00-06	YUKON XL 3/4 TON Todos Exc.	Sistema de Autonivelación NIVOMAT
<b>G63867</b>	C		
T	04-08	<b>FORD LOBO</b> PICK UP	
T	09-10	PICKUP 1/2 TON, F-150 4x2	Tracción trasera
T	04-08	PICKUP 1/2 TON, F-150 4x4	
T	06-08	<b>LINCOLN MARK LT 4x4</b>	

## Amortiguadores para Camioneta Ultra

Amort.	POP	No. Alternativo	Montaje Accesorio
Pos.	Año	Aplicación	
<b>G63870</b>	B		
T	04-08	<b>FORD LOBO</b> PICK UP	
T	05-08	PICKUP 1/2 TON, F-150 4x2	Tracción trasera
T	04	PICKUP 1/2 TON, F-150 Lariat, 4x2	Tracción trasera
T	04	PICKUP 1/2 TON, F-150 STX, 4x2	Tracción trasera
T	04	PICKUP 1/2 TON, F-150 XL, 4x2	Tracción trasera
T	04	PICKUP 1/2 TON, F-150 XLT, 4x2	Tracción trasera
T	06-08	<b>LINCOLN MARK LT 4x2</b> Tracción	trasera
<b>G63878</b>	C		
T	04-15	<b>NISSAN TITAN 4x4</b>	
T	17	TITAN XD Platinum Reserve, 4x4	
T	17	TITAN XD S, 4x4	
T	17	TITAN XD SL, 4x4	
T	17	TITAN XD SV, 4x4	
T	16	TITAN XD 4x4	
<b>G63879</b>	C		
T	04-12	<b>CHEVROLET COLORADO</b> Barra de	Torsion (FrontSpringType)
T	04-11	<b>GMC CANYON</b> Barra de Torsion	(FrontSpringType)
T	07	<b>ISUZU I-370</b> Todos	
<b>G63881</b>	C		140126
D	87-96	<b>DODGE DAKOTA 4x4</b>	
<b>G63882</b>	D		
T	04-12	<b>CHEVROLET COLORADO 4x2</b>	Tracción trasera Suspensión
			Standard D; Exc. Paquete Z71
			Offroad
T	04-12	<b>GMC CANYON 4x2</b> Tracción trasera	D Standard Suspensión; Exc. Z71
			Offroad Package
T	06	<b>ISUZU I-280</b> Todos	
T	07-08	I-290 Todos	
T	08	I-370 Todos	
<b>G63883</b>	C		
T	04-15	<b>NISSAN TITAN 4x2</b> Tracción trasera	
<b>G63884</b>	C		143312
D	04-12	<b>CHEVROLET COLORADO</b> Barra de	Torsion (FrontSpringType)
D	04-09	<b>GMC CANYON</b> Barra de Torsion	(FrontSpringType)
D	06	<b>ISUZU I-350</b> Barra de Torsion	(FrontSpringType)
D	07	I-370 Barra de Torsion	(FrontSpringType)
<b>G63885</b>	C		142280
T	12-16	<b>TOYOTA 4RUNNER</b> Todos	
T	10-11	4RUNNER Trail	
T	03-11	4RUNNER Limited	
T	03-11	4RUNNER SR5	
<b>G63886</b>	B		142731
D	05-12	<b>FORD PICKUP 1 TON, F-350 /</b>	SUPERDUTY 4x4
D	12-16	PICKUP 3/4 TON, F-250 /	SUPERDUTY 4x2 Tracción trasera
			w/Off Road Package
D	05-16	PICKUP 3/4 TON, F-250 /	SUPERDUTY 4x4
<b>G63887</b>	X		
T	05-07	<b>FORD PICKUP 1 TON, F-350 /</b>	SUPERDUTY Crew Cab Pickup, 4x4
			Doble Rodada Trasera
T	05-07	PICKUP 1 TON, F-350 /	SUPERDUTY Extended Cab Pickup,
			4x4 Doble Rodada Trasera
T	05-07	PICKUP 1 TON, F-350 /	SUPERDUTY Standard Cab Pickup,
			4x4 Doble Rodada Trasera
<b>G63888</b>	B		
T	05-12	<b>FORD PICKUP 1 TON, F-350 /</b>	SUPERDUTY Crew Cab Pickup, 4x4
			Rodada Trasera Sencilla
T	05-12	PICKUP 1 TON, F-350 /	SUPERDUTY Extended Cab Pickup,
			4x4 Rodada Trasera Sencilla
T	05-12	PICKUP 1 TON, F-350 /	SUPERDUTY Standard Cab Pickup,
			4x4 Rodada Trasera Sencilla
T	05-15	PICKUP 3/4 TON, F-250 /	SUPERDUTY 4x4

## Lista numérica

Amort.	POP	No. Alternativo	Montaje Accesorio
Pos.	Año	Aplicación	
<b>G63889</b>	B		141041
T	05-15	<b>TOYOTA TACOMA</b> Base, 4x2	Tracción trasera
T	05-15	TACOMA Pre Runner, 4x2	Tracción trasera
<b>G63890</b>	D		
T	05-10	<b>DODGE DAKOTA 4x2</b> Tracción	trasera
T	06-09	<b>MITSUBISHI RAIDER 4x2</b> Tracción	trasera
<b>G63891</b>	B		
T	05-10	<b>DODGE DAKOTA 4x4</b>	
T	06-09	<b>MITSUBISHI RAIDER 4x4</b>	
<b>G63893</b>	B		143276
D	03-11	<b>CHEVROLET VAN 1/2 TON, G /</b>	EXPRESS Barra de Torsion
			(FrontSpringType)
D	03-12	VAN 1 TON, G / EXPRESS Todos	Barra de Torsion (Suspensión de
			Resorte Delantera)
D	06-12	VAN 3/4 TON, G / EXPRESS Todos	Barra de Torsion (Suspensión de
			Resorte Delantera)
D	03-05	VAN 3/4 TON, G / EXPRESS Barra	de Torsion (FrontSpringType)
D	03-11	<b>GMC VAN 1/2 TON, G / SAVANNA</b>	Barra de Torsion (FrontSpringType)
D	03-12	VAN 1 TON, G / SAVANNA Todos	Barra de Torsion (Suspensión de
			Resorte Delantera)
D	04-12	VAN 3/4 TON, G / SAVANNA Todos	Barra de Torsion (Suspensión de
			Resorte Delantera)
D	03	VAN 3/4 TON, G / SAVANNA Barra	de Torsion (FrontSpringType)
<b>G63894</b>	C		143276
D	03-11	<b>CHEVROLET VAN 1/2 TON, G /</b>	EXPRESS 4x2 Tracción trasera, Coil
			(FrontSpringType)
D	03-11	<b>GMC VAN 1/2 TON, G / SAVANNA</b>	4x2 Tracción trasera, Coil
			(FrontSpringType)
<b>G63895</b>	A		143276
D	14-17	<b>CHEVROLET EXPRESS 4500</b>	Todos
D	17-18	VAN 1 TON, G / EXPRESS Todos	
D	03-16	VAN 1 TON, G / EXPRESS Coil	(FrontSpringType)
D	17-18	VAN 3/4 TON, G / EXPRESS Todos	
D	03-16	VAN 3/4 TON, G / EXPRESS Coil	(FrontSpringType)
D	14-16	<b>GMC SAVANA 4500</b> Todos	
D	17-18	VAN 1 TON, G / SAVANNA Todos	
D	03-16	VAN 1 TON, G / SAVANNA Coil	(FrontSpringType)
D	17-18	VAN 3/4 TON, G / SAVANNA Todos	
D	03-16	VAN 3/4 TON, G / SAVANNA Coil	(FrontSpringType)
<b>G63896</b>	C		
T	92-99	<b>CHEVROLET SUBURBAN 1/2 TON,</b>	C15 / C1500 Todos
T	92-99	SUBURBAN 3/4 TON, C25 / C2500	Todos
T	95-00	TAHOE 4x2 Tracción trasera Old	Body Style
T	96-11	VAN 1/2 TON, G / EXPRESS Todos	
T	93-99	<b>GMC SUBURBAN 1/2 TON, C15 /</b>	C1500 Todos
T	92	SUBURBAN 1/2 TON, C15 / C1500	Todos Old Body Style
T	92-99	SUBURBAN 3/4 TON, C25 / C2500	Todos
T	96-11	VAN 1/2 TON, G / SAVANNA Todos	
T	00	YUKON Denali	
T	92-99	YUKON Todos	
<b>G63897</b>	C		
T	10-17	<b>CHEVROLET EXPRESS 4500</b>	Todos
T	13-18	VAN 1 TON, G / EXPRESS Todos	
T	09-12	VAN 1 TON, G / EXPRESS Todos	Single Rear Wheels
T	08	VAN 1 TON, G / EXPRESS Todos	Rodada Trasera Sencilla
T	07	VAN 1 TON, G / EXPRESS Todos	Single Rear Wheels
T	03-06	VAN 1 TON, G / EXPRESS Todos	Rodada Trasera Sencilla
T	03-18	VAN 3/4 TON, G / EXPRESS Todos	
T	10-16	<b>GMC SAVANA 4500</b> Todos	





Lista numérica

Amortiguadores para Camioneta Ultra, Amortiguadores Ultra

Lista numérica

Amort.	POP	No. Alternativo	Montaje Accesorio
Pos.	Año	Aplicación	
<b>G63959</b>	A	(cont)	
T 07	PICKUP 1/2 TON, SILVERADO 1500 LTZ Exc. Suspensión Electrónica Ajustable		
T 07	PICKUP 1/2 TON, SILVERADO 1500 WT Exc. Suspensión Electrónica Ajustable		
T 08-17	<b>GMC SIERRA 1500</b> Todos Exc. Suspensión Electrónica Ajustable		
T 07	<b>SIERRA 1500 SLE</b> Exc. Suspensión Electrónica Ajustable		
T 07	<b>SIERRA 1500 SLT</b> Exc. Suspensión Electrónica Ajustable		
T 07	<b>SIERRA 1500 WT</b> Exc. Suspensión Electrónica Ajustable		
<b>G63961</b>	B		
T 06-08	<b>DODGE PICKUP 1/2 TON, RAM 1500 4x4</b> Exc. Mega Cab		
<b>G63962</b>	C		
T 06-08	<b>DODGE PICKUP 1/2 TON, RAM 1500 4x2</b> Tracción trasera Exc. Mega Cab		
<b>G63963</b>	C		
T 05-06	<b>FORD PICKUP, F-450 SUPERDUTY</b> Todos		
T 05-06	<b>PICKUP, F-550 SUPERDUTY</b> Todos		
<b>G63964</b>	C		
T 05-06	<b>FORD PICKUP 1 TON, F-350 / SUPERDUTY</b> Cab & Chassis, 4x4		
<b>G63965</b>	D		
T 06-10	<b>HUMMER H3</b> Todos		
<b>G63966</b>	C		
T 13-15	<b>JEEP WRANGLER</b> Todos		
T 07-12	<b>WRANGLER</b> Todos Exc. Ruedas de 17"		
<b>G63967</b>	B		
T 07-15	<b>JEEP WRANGLER</b> Todos Ruedas de 17"		
<b>G63969</b>	B	143146	
D 05-08	<b>FORD PICKUP, F-450 SUPERDUTY</b> Todos		
D 05-07	<b>PICKUP, F-550 SUPERDUTY</b> Todos		
<b>G63970</b>	B		
T 03-10	<b>DODGE PICKUP 1 TON, RAM 3500</b> Standard Cab Pickup, 4x2 Tracción trasera		
T 03-10	<b>PICKUP 3/4 TON, RAM 2500</b> Standard Cab Pickup, 4x2 Tracción trasera		
T 11-14	<b>RAM 2500</b> Standard Cab Pickup, 4x2 Tracción trasera		
T 11-18	<b>3500 Standard Cab Pickup, 4x2</b> Tracción trasera		
<b>G63971</b>	C		
T 03-07	<b>DODGE PICKUP 1 TON, RAM 3500</b> Crew Cab Pickup, 4x2 Tracción trasera		
T 03-06	<b>PICKUP 3/4 TON, RAM 2500</b> Crew Cab Pickup, 4x2 Tracción trasera		
<b>G64000</b>	B		
T 03-06	<b>HUMMER H2</b> Todos		
<b>G64001</b>	C	143276	
D 06-10	<b>HUMMER H3</b> Todos		
<b>G64002</b>	A		
T 98-02	<b>LINCOLN NAVIGATOR 4x4, Air</b> (RearSpringType)		
<b>G64004</b>	C	141041	
T 05-12	<b>TOYOTA TACOMA X-Runner</b> Izquierdo		
<b>G64005</b>	C	141041	
T 05-12	<b>TOYOTA TACOMA X-Runner</b> Derecho		
<b>G64006</b>	C	141041	
T 16	<b>TOYOTA TACOMA 4x4</b>		
T 13-15	<b>TACOMA 4x4</b> Exc. Offroad Package		
T 05-12	<b>TACOMA 4x4</b>		
<b>G64007</b>	B	141041	
T 05-12	<b>TOYOTA TACOMA</b> Pre Runner 4x4		
<b>G64008</b>	C	142973	
D 07-12	<b>JEEP WRANGLER</b> Todos		

Amort.	POP	No. Alternativo	Montaje Accesorio
Pos.	Año	Aplicación	
<b>G64009</b>	A	142731	
D 16-18	<b>RAM 2500</b> Power Wagon, 4x4		
D 10-15	<b>2500 4x4</b>		
D 11-15	<b>3500 4x4</b>		
<b>G64010</b>	C		
T 05-12	<b>FORD PICKUP 1 TON, F-350 / SUPERDUTY 4x2</b> Tracción trasera		
T 05-15	<b>PICKUP 3/4 TON, F-250 / SUPERDUTY 4x2</b> Tracción trasera		
<b>G64011</b>	D	142731	
D 05-08	<b>DODGE PICKUP 3/4 TON, RAM 2500 4x4</b>		
D 11-15	<b>RAM 1500 4x4</b>		
<b>G64012</b>	B		
T 06-10	<b>JEEP COMMANDER</b> Todos		
T 05-10	<b>GRAND CHEROKEE</b> Todos		
<b>G64013</b>	D		
T 03-10	<b>DODGE PICKUP 3/4 TON, RAM 2500 4x4</b> PBV 8800		
T 11-12	<b>RAM 2500</b>		
T 13	<b>RAM 2500 4x4</b>		
T 11-12	<b>2500 4x4</b> PBV 8800		
<b>G64014</b>	B		
T 06-09	<b>CHEVROLET TRAILBLAZER</b> Air (RearSpringType)		
T 02-05	<b>TRAILBLAZER</b> Todos Suspensión de Resorte de Aire Trasera		
T 03-06	<b>GMC ENVOY</b> Air (RearSpringType)		
<b>G64029</b>	B	142731	
T 07-12	<b>TOYOTA FJ CRUISER 4x2</b> Tracción trasera		
<b>G64030</b>	D	142731	
T 11-12	<b>TOYOTA FJ CRUISER 4x4</b>		
T 07-09	<b>FJ CRUISER 4x4</b>		
<b>G64031</b>	C		
T 14-19	<b>NISSAN FRONTIER</b> Todos		
T 09-13	<b>FRONTIER</b> Todos Exc. Nismo Off-Road		
T 05-08	<b>FRONTIER LE</b>		
T 05-08	<b>FRONTIER SE</b>		
T 05-08	<b>FRONTIER XE</b>		
T 09-12	<b>SUZUKI EQUATOR</b> Todos		
<b>G64038</b>	C	143340	
T 13-17	<b>TOYOTA TUNDRA</b> Todos w/Off Road Package		
T 07-12	<b>TUNDRA</b> Todos		
<b>G64040</b>	A		
T 08-17	<b>BUICK ENCLAVE</b> Todos		
T 09-17	<b>CHEVROLET TRAVERSE</b> Todos		
T 07-16	<b>GMC ACADIA</b> Todos		
T 17	<b>ACADIA LIMITED</b> Todos		
T 07-10	<b>SATURN OUTLOOK</b> Todos		
<b>G64043</b>	D		
D 09-10	<b>DODGE PICKUP 1/2 TON, RAM 1500 4x2</b> Tracción trasera		
D 16-18	<b>RAM 1500 4x2</b> Tracción trasera Exc. Suspensión de Aire		
D 11-15	<b>1500 4x2</b> Tracción trasera		
D 10-15	<b>2500 Standard Cab Pickup, 4x2</b> Tracción trasera		
D 11-15	<b>3500 Standard Cab Pickup, 4x2</b> Tracción trasera		
<b>G64044</b>	D		
T 09-10	<b>DODGE PICKUP 1/2 TON, RAM 1500</b> Todos		
T 11-18	<b>RAM 1500</b> Todos		
T 11-18	<b>1500 4x2</b> Tracción trasera		
<b>G64047</b>	B		
T 08-12	<b>FORD ESCAPE</b> Todos		
T 08-11	<b>MAZDA TRIBUTE</b> Todos		
T 08-11	<b>MERCURY MARINER</b> Todos		
<b>G64049</b>	D		
D 00-03	<b>MERCEDES-BENZ ML55</b> AMG Todos		
D 98-03	<b>ML320</b> Todos		
D 03-05	<b>ML350</b> Todos		
D 99-01	<b>ML430</b> Todos		
D 02-05	<b>ML500</b> Todos		
<b>G64057</b>	B		
T 06-15	<b>TOYOTA HILUX</b>		

Amort.	POP	No. Alternativo	Montaje Accesorio
Pos.	Año	Aplicación	
<b>G64058</b>	B		
D 06-16	<b>TOYOTA HIACE</b>		
<b>G64059</b>	B		
T 06-16	<b>TOYOTA HIACE</b>		
<b>G64061</b>	D		
T 07-11	<b>RENAULT TRAFIC</b>		
<b>G64062</b>	C		
T 05-14	<b>VOLKSWAGEN CROSSFOX</b>		
<b>G64063</b>	A		
T 07-13	<b>FORD TRANSIT</b>		
<b>G64064</b>	B		
T 04-15	<b>CHEVROLET TORNADO</b>		
<b>G64074</b>	N		
T 03-08	<b>LAND ROVER RANGE ROVER</b> Todos		
<b>G64079</b>	B		
T 09-14	<b>FORD LOBO</b> PICK UP		
T 09-14	<b>PICKUP 1/2 TON, F-150 4x4</b>		
T 09-12	<b>LINCOLN MARK LT</b>		
<b>G64083</b>	C		
T 01-10	<b>FORD COURIER</b>		
<b>G64084</b>	C		
D 07-11	<b>NISSAN CABSTAR</b>		
<b>G64085</b>	D		
T 07	<b>NISSAN CABSTAR</b>		
T 11	<b>CABSTAR</b> Todos		
T 08	<b>CABSTAR</b> Todos		
<b>G64087</b>	A	143426	
T 01-07	<b>TOYOTA SEQUOIA</b> Todos		
<b>G64089</b>	N		
T 07-12	<b>MERCEDES-BENZ SPRINTER 415 &amp; 515</b>		
T 10-11	<b>VOLKSWAGEN CRAFTER</b> Todos 50		
<b>G64090</b>	B		
T 05-12	<b>VOLKSWAGEN EUROVAN</b>		
T 10-14	<b>TRANSPORTER</b> Todos		
<b>G64114</b>	X		
T 10-13	<b>FORD TRANSIT CONNECT</b> Todos		
<b>G64121</b>	N		
T 11-13	<b>CHEVROLET PICKUP 1 TON, SILVERADO 3500</b> Todos		
T 11-14	<b>PICKUP 3/4 TON, SILVERADO 2500</b> Todos		
T 11-14	<b>GMC SIERRA 2500 HD</b> Todos		
T 11-14	<b>SIERRA 3500 HD</b> Todos		
<b>G64128</b>	D		
T 11-13	<b>DODGE H100</b> DIESEL		
T 08-09	<b>H100</b> DIESEL		
T 10	<b>H100 TRUCK</b> Truck, DIESEL		
<b>G64131</b>	D		
T 13-14	<b>FORD RANGER</b> Todos		
<b>G64146</b>	N		
T 15-17	<b>CHEVROLET CITY EXPRESS</b> Todos		
T 13-19	<b>NISSAN NV200</b> Todos		
<b>G64181</b>	D		
D 87-94	<b>NISSAN ICHIVAN</b>		
<b>Amortiguadores Ultra</b>			
<b>69580</b>	A		
D 02-13	<b>NISSAN URVAN</b>		
<b>69581</b>	C		
D 00-04	<b>VOLKSWAGEN EUROVAN</b>		
<b>69582</b>	C		
T 00-04	<b>VOLKSWAGEN EUROVAN</b>		
<b>69585</b>	C		
T 80-91	<b>VOLKSWAGEN VANAGON 4x2</b> Tracción trasera		
<b>69861</b>	C	141191	
D 80-91	<b>VOLKSWAGEN VANAGON 4x2</b> Tracción trasera		
<b>70002</b>	B		
T 03-14	<b>RENAULT KANGOO</b>		

Lista numérica

Lista numérica

Amort.	POP	No. Alternativo	Montaje Accesorio
Pos.	Año	Aplicación	
<b>Amortiguadores Guardian Hidráulicos Reforzados</b>			
<b>70159</b>	B		
D	02-06	<b>NISSAN</b>	URVAN
<b>70160</b>	B		
T	10	<b>NISSAN</b>	URVAN
T	07-08		URVAN
<b>70161</b>	A		
D	81-82	<b>CHEVROLET</b>	LUV PICKUP 4x2 Tracción trasera
D	81-95	<b>ISUZU</b>	PICKUP
D	69-72	<b>NISSAN</b>	521 PICKUP
D	75-79		620
D	72-74		620 PICKUP
D	80-86		720 PICKUP Todos
D	65-12		PICKUP
<b>70162</b>	C		
T	69-72	<b>NISSAN</b>	521 PICKUP
T	75-79		620
T	72-79		620 PICKUP
T	85-86		720 PICKUP Todos
T	82-84		720 PICKUP 4x2 Tracción trasera
T	80-81		720 PICKUP Todos
<b>70163</b>	A		
T	75-80	<b>CHEVROLET</b>	LUV PICKUP Todos
T	72-74		LUV PICKUP
T	79-82	<b>DODGE</b>	D50 4x2 Tracción trasera
T	83-93		RAM 50
T	86-87	<b>MAZDA</b>	B2000
T	87-93		B2200
T	87-93		B2600
T	83-96	<b>MITSUBISHI</b>	MIGHTY MAX
T	87-90		VAN
T	98-04	<b>NISSAN</b>	FRONTIER 4x2 Tracción trasera Exc. Desert Runner
T	87-93		ICHIVAN
T	05-12		PICKUP
T	84-94		PICKUP
T	02-13		URVAN
T	79-82	<b>PLYMOUTH</b>	ARROW PICKUP
T	85-95	<b>TOYOTA</b>	PICKUP
T	84		PICKUP 4x2 Tracción trasera
T	70-83		PICKUP Todos 4x2 Tracción trasera; Mojave
T	84-88		VAN Leaf (RearSpringType)
T	88		VAN WAGON
<b>70164</b>	B		
D	87-91	<b>CHEVROLET</b>	C10
D	73-91		C10 SUBURBAN
D	73-91		C15
D	75-91		C20
D	73-91		C25
D	63-91		C30
D	73-91		C35
D	73-91		C1500
D	73-91		C2000
D	73-91		C2500
D	73-91		C3000
D	73-91		C3500
D	73-91		CHEYENE HUNTER
D	63-72		P20
D	63-91		P30
D	79-86		PICKUP 1/2 TON, C10 Todos
D	63-74		PICKUP 1/2 TON, C10 Todos
D	63-74		PICKUP 3/4 TON, C20 Todos
D	63-72		PS300
D	63-72		VAN 1/2 TON, P SERIES Todos
<b>70165</b>	C		
T	73-91	<b>CHEVROLET</b>	BLAZER
T	73-91		C10 SUBURBAN
T	73-91		C15
T	73-91		C20
T	73-91		C25
T	73-91		C1500
T	73-91		C2000
T	73-91		C2500
T	73-91		CHEYENE HUNTER
<b>70166</b>	D		
D	72-93	<b>DODGE</b>	ADVENTURER PROSPECTOR
D	72-93		D100
D	72-93		D150
D	72-93		D250
D	81-93		D300
D	81-93		D350
D	81-93		D350 MINIBUS
D	97-01		RAM VAN
D	99-03		RAM VAN 1500, 2500 Y 3500

Amort.	POP	No. Alternativo	Montaje Accesorio
Pos.	Año	Aplicación	
<b>70166</b>	D (cont)		
D	97-01		RAM WAGON Y VAN
<b>70167</b>	D		
T	72-93	<b>DODGE</b>	ADVENTURER PROSPECTOR
T	73-93		D100
T	72-93		D150
T	72-93		D250
T	72-93		D300
T	72-93		D350
T	81-93		D350 MINIBUS
T	95-96		RAMCHARGER
T	88-90		RAMCHARGER
T	97-01		RAM VAN
T	97-01		RAM WAGON Y VAN
<b>70169</b>	C		
D	85-91	<b>FORD</b>	E-250 ECONOLINE
D	85-91		E-350 ECONOLINE
D	72-79		F-150
D	72-79		F-250
D	67-97		F-350 PICKUP
<b>70170</b>	D		
T	75-91	<b>FORD</b>	E-100 ECONOLINE
T	75-91		E-150 ECONOLINE
<b>70171</b>	C		
D	83-05	<b>CHEVROLET</b>	S10 BLAZER
D	83-05	<b>GMC</b>	S15 JIMMY
<b>70172</b>	D		
T	67-79	<b>FORD</b>	F-350 PICKUP
T	84-91	<b>JEEP</b>	GRAND WAGONEER
T	74-88		J10
T	74-88		J20
T	84-91		PICKUP
<b>70173</b>	C		
T	83-05	<b>CHEVROLET</b>	S10 BLAZER
T	83-05	<b>GMC</b>	S15 JIMMY
<b>70175</b>	W		
T	61-72	<b>DODGE</b>	D100
T	61-72		D300
T	74		M300
D	86-89		PICKUP 1/2 TON, W100 SERIES Todos Exc. Kit de Levantamiento
D	61-74		PICKUP 1/2 TON, W100 SERIES Todos
D	61-80		PICKUP 1 TON, W300 SERIES Todos
T	61-71		PICKUP 1 TON, W300 SERIES Todos
T	61-71		PICKUP 3/4 TON, D200 SERIES Todos Susp. Del. con muelles hasta 1a. Serie 72
D	81-93		PICKUP 3/4 TON, W200 SERIES Standard Cab Pickup Exc. Kit de Levantamiento
D	69-74		PICKUP 3/4 TON, W200 SERIES Todos
D	61-67		PICKUP 3/4 TON, W200 SERIES Todos
D	74		RAMCHARGER
D	75-93		RAMCHARGER 4x4
D	75-77		W100
D	77-93		W150
D	75-80		W200
D	81-93		W350
D	74-81		PLYMOUTH TRAILDUSTER
<b>70176</b>	D		
D	72-80	<b>DODGE</b>	B300
D	81-93		B350
D	70-80		CB-300
D	72-80		D200 HEAVY DUTY
D	72-93		D250 HEAVY DUTY
D	72-80		D300
D	81-93		D350
D	81-93		MB-300
D	81-93		MB-350
D	70-80		MB-400
D	74-80		PB300 VAN
D	81-83		PB350 VAN
<b>Amortiguador Monotubo MaxControl</b>			
<b>77183</b>	C		
D	81-93	<b>DODGE</b>	PICKUP 1/2 TON, W100 SERIES Todos Exc. Kit de Levantamiento
D	61-80		PICKUP 1/2 TON, W100 SERIES Todos

Amort.	POP	No. Alternativo	Montaje Accesorio
Pos.	Año	Aplicación	
<b>77183</b>	C (cont)		
D	81-93		PICKUP 1 TON, W300 SERIES Todos Exc. Suspensión Quad y Kit de Levantamiento
D	72-80		PICKUP 1 TON, W300 SERIES Todos
T	64-71		PICKUP 1 TON, W300 SERIES Todos
D	61-67		PICKUP 1 TON, W300 SERIES Todos
D	90-93		PICKUP 3/4 TON, W200 SERIES Extended Cab Pickup Exc. Kit de Levantamiento
D	88-93		PICKUP 3/4 TON, W200 SERIES Cab & Chassis Exc. Kit de Levantamiento
D	81-93		PICKUP 3/4 TON, W200 SERIES Standard Cab Pickup Exc. Kit de Levantamiento
D	86		PICKUP 3/4 TON, W200 SERIES Cab & Chassis Exc. Kit de Levantamiento
D	81-83		PICKUP 3/4 TON, W200 SERIES Cab & Chassis Exc. Kit de Levantamiento
D	81-82		PICKUP 3/4 TON, W200 SERIES Extended Cab Pickup Exc. Kit de Levantamiento
D	69-80		PICKUP 3/4 TON, W200 SERIES Todos
D	61-67		PICKUP 3/4 TON, W200 SERIES Todos
<b>77349</b>	B	140357	
T	87-91	<b>CHEVROLET</b>	BLAZER Todos Automóvil Grande; Exc. Suspensión Quad y Kit de Levantamiento
T	73-86		BLAZER Todos Exc. Kit de Levantamiento
T	79-84		CS1073
T	73-86		PICKUP 1/2 TON, C10 Todos
T	73-86		PICKUP 1/2 TON, K10 Todos Exc. Suspensión Quad y Kit de Levantamiento
T	87		PICKUP 1/2 TON, R10 Todos
T	87		PICKUP 1/2 TON, V10 Todos Exc. Suspensión Quad y Kit de Levantamiento
T	75-86		PICKUP 3/4 TON, C20 Standard Cab Pickup
T	73-74		PICKUP 3/4 TON, C20 Todos Standard Cab Pickup
T	73-86		PICKUP 3/4 TON, K20 Todos Exc. Suspensión Quad y Kit de Levantamiento
T	87		PICKUP 3/4 TON, R20 Standard Cab Pickup
T	87		PICKUP 3/4 TON, V20 Todos Exc. Suspensión Quad y Kit de Levantamiento
T	73-86		SUBURBAN 1/2 TON, C10 Todos
T	73-86		SUBURBAN 1/2 TON, K10 Todos Exc. Suspensión Quad y Kit de Levantamiento
T	87-88		SUBURBAN 1/2 TON, R10 Todos
T	89-91		SUBURBAN 1/2 TON, R1500 Todos
T	89-91		SUBURBAN 1/2 TON, V1500 Todos Exc. Suspensión Quad y Kit de Levantamiento
T	73-86		SUBURBAN 3/4 TON, C20 Todos
T	73-86		SUBURBAN 3/4 TON, K20 Todos Exc. Suspensión Quad y Kit de Levantamiento
T	87-88		SUBURBAN 3/4 TON, R20 Todos
T	89-91		SUBURBAN 3/4 TON, R2500 Todos
T	87-88		SUBURBAN 3/4 TON, V20 Todos Exc. Suspensión Quad y Kit de Levantamiento
T	89-91		SUBURBAN 3/4 TON, V2500 Todos Exc. Suspensión Quad y Kit de Levantamiento
T	73		VAN 1/2 TON, P SERIES Todos
T	73-78		VAN 3/4 TON, P SERIES Todos
T	73-91	<b>GMC</b>	JIMMY Todos Exc. Kit de Levantamiento
T	73-86		PICKUP 1/2 TON, C15 / C1500 Todos
T	73-86		PICKUP 1/2 TON, K15 / K1500 Todos Exc. Kit de Levantamiento
T	87		PICKUP 1/2 TON, R1500 Todos
T	87		PICKUP 1/2 TON, V1500 Todos Exc. Kit de Levantamiento
T	75-86		PICKUP 3/4 TON, C25 / C2500 Cab & Chassis

Lista numérica

Amort.	POP	No. Alternativo	Montaje Accesorio
Pos.	Año	Aplicación	
<b>77349</b>	B (cont)		<b>140357</b>
T	75-86	PICKUP 3/4 TON, C25 / C2500 Standard Cab Pickup	
T	73-74	PICKUP 3/4 TON, C25 / C2500 Todos Exc. Crew Cab y Bonus Cab	
T	73-86	PICKUP 3/4 TON, K25 / K2500 Todos Exc. Kit de Levantamiento	
T	88-89	PICKUP 3/4 TON, R2500 Todos Exc. Crew Cab y Bonus Cab	
T	87	PICKUP 3/4 TON, R2500 Cab & Chassis Exc. Crew Cab y Bonus Cab	
T	87	PICKUP 3/4 TON, R2500 Standard Cab Pickup Exc. Crew Cab y Bonus Cab	
T	87	PICKUP 3/4 TON, V2500 Todos Exc. Kit de Levantamiento	
T	73-86	SUBURBAN 1/2 TON, C15 / C1500 Todos	
T	73-86	SUBURBAN 1/2 TON, K15 / K1500 Todos Exc. Kit de Levantamiento	
T	87-91	SUBURBAN 1/2 TON, R1500 Todos	
T	87-91	SUBURBAN 1/2 TON, V1500 Todos Exc. Kit de Levantamiento	
T	75-86	SUBURBAN 3/4 TON, C25 / C2500 Todos	
T	73-74	SUBURBAN 3/4 TON, C25 / C2500 Todos Exc. Crew Cab y Bonus Cab	
T	73-86	SUBURBAN 3/4 TON, K25 / K2500 Todos Exc. Kit de Levantamiento	
T	87-91	SUBURBAN 3/4 TON, R2500 Todos	
T	87-91	SUBURBAN 3/4 TON, V2500 Todos Exc. Kit de Levantamiento	
T	73	VAN 1/2 TON, P SERIES Todos	
T	73-78	VAN 3/4 TON, P SERIES Todos	
<b>77355</b>	X		<b>140702</b>
D	75-84	<b>CHEVROLET</b> BLAZER 4x2 Tracción trasera	
D	69-74	BLAZER Todos 4x2 Tracción trasera	
D	63-86	PICKUP 1/2 TON, C10 Todos	
D	87	PICKUP 1/2 TON, R10 Todos	
D	63-86	PICKUP 1 TON, C30 Todos	
D	88-91	PICKUP 1 TON, C35/3500 Cab & Chassis	
D	87-88	PICKUP 1 TON, R30 Todos	
D	89	PICKUP 1 TON, R3500 Standard Cab Pickup	
D	75-86	PICKUP 3/4 TON, C20 Crew Cab Pickup	
D	75-86	PICKUP 3/4 TON, C20 Standard Cab Pickup	
D	63-74	PICKUP 3/4 TON, C20 Todos	
D	88	PICKUP 3/4 TON, R20 Todos	
D	87	PICKUP 3/4 TON, R20 Crew Cab Pickup	
D	89	PICKUP 3/4 TON, R2500 Todos	
D	63-66	SUBURBAN 1/2 TON, 1500 Todos	
D	67-86	SUBURBAN 1/2 TON, C10 Todos	
D	68-86	SUBURBAN 1/2 TON, K10 Todos	
D	87-88	SUBURBAN 1/2 TON, R10 Todos	
D	89-91	SUBURBAN 1/2 TON, R1500 Todos	
D	68-86	SUBURBAN 3/4 TON, C20 Todos	
D	68-86	SUBURBAN 3/4 TON, K20 Todos Exc. Suspensión Quad y Kit de Levantamiento	
D	87-88	SUBURBAN 3/4 TON, R20 Todos	
D	89-91	SUBURBAN 3/4 TON, R2500 Todos	
D	63-80	VAN 1/2 TON, P SERIES Todos	
D	73-90	VAN 1 TON, P SERIES Todos Exc. Chasis Motorhome	
D	68-72	VAN 1 TON, P SERIES Todos	
D	68-89	VAN 3/4 TON, P SERIES Todos	
D	66	<b>GMC</b> C25/C2500 PICKUP	
D	75-84	JIMMY 4x2 Tracción trasera	
D	70-74	JIMMY Todos 4x2 Tracción trasera	
D	67-86	PICKUP 1/2 TON, C15 / C1500 Todos	
D	87	PICKUP 1/2 TON, R1500 Todos	
D	88-91	PICKUP 1 TON, C35/3500 Cab & Chassis	
D	67-78	PICKUP 1 TON, C35/3500 Todos	
D	87-91	PICKUP 1 TON, R3500 Todos	
D	85-86	PICKUP 3/4 TON, C25 / C2500 Crew Cab Pickup	
D	75-86	PICKUP 3/4 TON, C25 / C2500 Cab & Chassis	
D	75-86	PICKUP 3/4 TON, C25 / C2500 Standard Cab Pickup	
D	75-83	PICKUP 3/4 TON, C25 / C2500 Crew Cab Pickup	
D	67-74	PICKUP 3/4 TON, C25 / C2500 Todos	
D	87-89	PICKUP 3/4 TON, R2500 Todos Exc. Crew Cab y Bonus Cab	

Amortiguador Monotubo MaxControl

Amort.	POP	No. Alternativo	Montaje Accesorio
Pos.	Año	Aplicación	
<b>77355</b>	X (cont)		<b>140702</b>
D	63-65	PICKUP 1500 SERIES Todos	
D	68-86	SUBURBAN 1/2 TON, C15 / C1500 Todos	
D	87-91	SUBURBAN 1/2 TON, R1500 Todos	
D	68-86	SUBURBAN 3/4 TON, C25 / C2500 Todos	
D	87-91	SUBURBAN 3/4 TON, R2500 Todos	
D	67-80	VAN 1/2 TON, P SERIES Todos	
D	75-90	VAN 1 TON, P SERIES Todos Exc. Chasis Motorhome	
D	73-74	VAN 1 TON, P SERIES Base Exc. Chasis Motorhome	
D	68-72	VAN 1 TON, P SERIES Todos	
D	68-89	VAN 3/4 TON, P SERIES Todos	
D	63-65	VAN, PB 1000 SERIES Todos	
<b>77357</b>	C		
D	71-95	<b>CHEVROLET</b> VAN 1/2 TON, G / EXPRESS Todos	
D	70	VAN 1/2 TON, G / EXPRESS Todos Suspensión Delantera Independiente	
D	78-95	VAN 1 TON, G / EXPRESS Todos	
D	75	VAN 1 TON, G / EXPRESS 146.0 / 370.8 (WheelBase)	
D	71-74	VAN 1 TON, G / EXPRESS Todos	
D	78-95	VAN 3/4 TON, G / EXPRESS Todos Exc. PBV 8600 #	
D	71-77	VAN 3/4 TON, G / EXPRESS Todos	
D	70	VAN 3/4 TON, G / EXPRESS Todos Suspensión Delantera Independiente	
D	71-95	<b>GMC</b> VAN 1/2 TON, G / SAVANNA Todos	
D	70	VAN 1/2 TON, G / SAVANNA Todos Suspensión Delantera Independiente	
D	71-95	VAN 1 TON, G / SAVANNA Todos	
D	78-95	VAN 3/4 TON, G / SAVANNA Todos Exc. PBV 8600 #	
D	71-77	VAN 3/4 TON, G / SAVANNA Todos	
D	70	VAN 3/4 TON, G / SAVANNA Todos Suspensión Delantera Independiente	
<b>77359</b>	C		<b>140126</b>
D	84-86	<b>DODGE</b> MINI RAM Todos	
D	72-93	PICKUP 1/2 TON, D100 SERIES Todos	
D	90-93	PICKUP 3/4 TON, D200 SERIES Todos Exc. Paquete HD	
D	82-89	PICKUP 3/4 TON, D200 SERIES Todos	
D	72-81	PICKUP 3/4 TON, D200 SERIES Todos Exc. Paquete HD	
D	75-93	RAMCHARGER 4x2 Tracción trasera	
D	99-03	VAN 1/2 TON, A / B SERIES / RAM 109.3 / 277.6 (WheelBase) Exc. PBV 7000#	
D	81-98	VAN 1/2 TON, A / B SERIES / RAM 109.6 / 278.4 (WheelBase) Exc. PBV 7000#	
D	71-80	VAN 1/2 TON, A / B SERIES / RAM Todos	
D	99-03	VAN 1 TON, A / B SERIES / RAM Todos	
D	71-98	VAN 1 TON, A / B SERIES / RAM Todos Exc. Eje Delantero 4000#	
D	71-03	VAN 3/4 TON, A / B SERIES / RAM Todos	
D	74-80	VAN, CB300 Todos Exc. Eje Delantero 4000#	
D	81	<b>PLYMOUTH</b> TRAILDUSTER Todos	
D	75-80	TRAILDUSTER 4x2 Tracción trasera	
D	74-83	VAN 1/2 TON, PB SERIES Todos	
D	74-83	VAN 1 TON, PB SERIES Todos Exc. Eje Delantero 4000#	
D	74-83	VAN 3/4 TON, PB SERIES Todos	
<b>77375</b>	C		<b>140780</b>
D	85-05	<b>CHEVROLET</b> ASTRO 4x2 Tracción trasera	
D	96-02	VAN 1/2 TON, G / EXPRESS Todos	
D	97-02	VAN 1 TON, G / EXPRESS Todos	
D	96	VAN 1 TON, G / EXPRESS Todos Exc. PBV 8600 #	
D	96-02	VAN 3/4 TON, G / EXPRESS Todos Exc. PBV 8600 #	
D	85-05	<b>GMC</b> SAFARI 4x2 Tracción trasera	
D	96-02	VAN 1/2 TON, G / SAVANNA 4x2 Tracción trasera	
D	96-02	VAN 1 TON, G / SAVANNA Todos	
D	96-02	VAN 3/4 TON, G / SAVANNA Todos Exc. PBV 8600 #	
<b>77377</b>	C		<b>141137</b>
T	78-79	<b>FORD</b> BRONCO Todos Exc. Kit de Levantamiento	

Lista numérica

Amort.	POP	No. Alternativo	Montaje Accesorio
Pos.	Año	Aplicación	
<b>77377</b>	C (cont)		<b>141137</b>
T	66-77	BRONCO Todos Desde Serie #830001; Exc. Kit de Levantamiento	
T	75-79	PICKUP 1 TON, F-350 / SUPERDUTY Standard Cab Pickup, 4x2 Tracción trasera	
T	75-79	PICKUP 3/4 TON, F-250 / SUPERDUTY 4x2 Tracción trasera	
T	69-74	VAN 1/2 TON, ECONOLINE / CLUB WAGON Todos	
T	69-74	VAN 1 TON, ECONOLINE / CLUB WAGON / SUPERDUTY Todos	
T	69-74	VAN 3/4 TON, ECONOLINE / CLUB WAGON / SUPERDUTY Todos	
T	76-83	<b>JEEP</b> CHEROKEE Todos	
D	74-83	CHEROKEE Todos	
D	82-83	CJ5 Todos Exc. Kit de Levantamiento	
D	82-86	CJ7 Todos Exc. Kit de Levantamiento	
D	84-91	GRAND WAGONEER Todos	
T	84-91	GRAND WAGONEER Todos	
D	74-88	J10 PICKUP Todos	
T	74-88	J10 PICKUP Todos	
D	74-88	J20 PICKUP Todos	
T	74-88	J20 PICKUP Todos	
D	82-85	SCRAMBLER / CJ8 Todos	
T	76-83	WAGONEER Todos	
D	74-83	WAGONEER Todos	
<b>77389</b>	W		
T	81-93	<b>DODGE</b> PICKUP 1/2 TON, W100 SERIES Todos Exc. Kit de Levantamiento	
T	72-80	PICKUP 1/2 TON, W100 SERIES Todos	
T	81-93	PICKUP 1 TON, W300 SERIES Todos Exc. Suspensión Quad y Kit de Levantamiento	
T	72-80	PICKUP 1 TON, W300 SERIES Todos	
T	90-93	PICKUP 3/4 TON, W200 SERIES Extended Cab Pickup Exc. Kit de Levantamiento	
T	88-93	PICKUP 3/4 TON, W200 SERIES Cab & Chassis Exc. Kit de Levantamiento	
T	81-93	PICKUP 3/4 TON, W200 SERIES Standard Cab Pickup Exc. Kit de Levantamiento	
T	86	PICKUP 3/4 TON, W200 SERIES Cab & Chassis Exc. Kit de Levantamiento	
T	81-83	PICKUP 3/4 TON, W200 SERIES Cab & Chassis Exc. Kit de Levantamiento	
T	81-82	PICKUP 3/4 TON, W200 SERIES Extended Cab Pickup Exc. Kit de Levantamiento	
T	72-80	PICKUP 3/4 TON, W200 SERIES Todos	
T	76-81	<b>PLYMOUTH</b> TRAILDUSTER 4x4	
<b>77403</b>	C		
T	79-95	<b>CHEVROLET</b> VAN 1 TON, G / EXPRESS Todos PBV 9200	
D	85	VAN 1 TON, P SERIES Todos Chasis Motorhome c/ Eje de Viga Delantero en l	
T	97-04	<b>DODGE</b> DAKOTA Todos	
T	98-03	DURANGO Todos	
T	79-95	<b>GMC</b> VAN 1 TON, G / SAVANNA Cutaway Van PBV 9200	
D	85	VAN 1 TON, P SERIES Todos Chasis Motorhome c/ Eje de Viga Delantero en l	
<b>77405</b>	W		<b>140884</b>
D	55-56	<b>CHEVROLET</b> PICKUP 3200	
D	55-56	PICKUP 3800	
D	55	PICKUP 3100	
T	55	<b>FORD</b> F SERIES Todos F-100	
D	48-52	F SERIES Todos F-1, F-2 y F-3	
D	68-76	PICKUP P350 Todos Hasta PBV 8000#	
D	75-76	PICKUP P400 Todos Hasta PBV 8000#	
T	68	<b>INTERNATIONAL</b> 908C Todos	
T	68	1000C Todos Exc. Travelette c/ base de rueda de 166"	
D	68	1100C Todos Exc. Travelette c/ base de rueda de 166"	
T	68	1100C Todos Exc. Travelette c/ base de rueda de 166"	



Lista numérica

Amort.	POP	No. Alternativo	Montaje Accesorio
Pos.	Año	Aplicación	
<b>77405</b>	W (cont)		<b>140884</b>
D 68	1200C Todos Exc.	Travelette c/ base de rueda de 166"	
T 68	1200C Todos Exc.	Travelette c/ base de rueda de 166"	
D 68	1300C Todos Exc.	Travelette c/ base de rueda de 166"	
T 68	1300C Todos Exc.	Travelette c/ base de rueda de 166"	
T 68-72	M1100 / M1200 Todos		
T 69	M1400 Todos		
T 66-83	JEEP CJ5 Todos Exc.	Kit de Levantamiento	
T 66-75	CJ6 Todos Exc.	Kit de Levantamiento	
T 76-86	CJ7 Todos Exc.	Kit de Levantamiento	
T 66-74	DJ5 Todos Exc.	Kit de Levantamiento	
T 66-68	DJ6 Todos Exc.	Kit de Levantamiento	
T 57-60	FC150 Todos		
D 63-65	FC170 Todos		
T 63-65	FC170 Todos		
T 63-66	GLADIATOR Todos	Suspensión Delantera Independiente	
T 70-71	JEEPSTER Todos		
T 81-85	SCRAMBLER / CJ8 Todos		
T 66-67	UNIVERSAL Todos Exc.	Kit de Levantamiento	
T 61-65	UNIVERSAL Todos		
<b>77409</b>	W		<b>141047</b>
T 80-96	FORD BRONCO Todos Exc.	Kit de Levantamiento	
T 80-83	PICKUP 1/2 TON, F-100 4x2	Tracción trasera	
T 80-84	PICKUP 1/2 TON, F-150 4x2	Tracción trasera	
T 90-97	PICKUP 1/2 TON, F SUPERDUTY	Todos	
T 80-97	PICKUP 1 TON, F-350 / SUPERDUTY 4x2	Tracción trasera Doble Rodada Trasera	
T 97	PICKUP, F-450 SUPERDUTY	Todos	
<b>77410</b>	C		<b>141047</b>
D 80-96	FORD BRONCO Todos	Suspensión Quad adelante del Eje Delantero; Exc. Kit de Levantamiento	
D 80-96	PICKUP 1/2 TON, F-150 4x4	Suspensión Quad adelante del Eje Delantero; Exc. Kit de Levantamiento	
D 80-81	PICKUP 1 TON, F-350 / SUPERDUTY 4x4		
D 80-82	PICKUP 3/4 TON, F-250 / SUPERDUTY 4x4		
<b>77412</b>	A		<b>140780</b>
T 03-07	CHEVROLET CHEYENNE		
T 07-18	PICKUP 1/2 TON, SILVERADO	1500 Todos Exc. Suspensión Electrónica Ajustable	
T 99-06	PICKUP 1/2 TON, SILVERADO	1500 4x4 Estilo Carrocería Clásica y Antigua, Exc. Suspensión Electrónica Ajustable	
T 05-06	PICKUP 1/2 TON, SILVERADO	1500 HD Todos	
T 01-03	PICKUP 1/2 TON, SILVERADO	1500 HD Todos	
T 77-86	PICKUP 1 TON, K30 Todos		
T 90-91	PICKUP 1 TON, R3500 Todos		
T 89	PICKUP 1 TON, R3500 Cab & Chassis, 4x2	Tracción trasera	
T 89	PICKUP 1 TON, R3500 Crew Cab	Pickup, 4x2 Tracción trasera	
T 01-09	PICKUP 1 TON, SILVERADO 3500	Todos	
T 07-10	PICKUP 1 TON, SILVERADO 3500	HD Todos	
T 87-88	PICKUP 1 TON, V30 Todos		
T 89-91	PICKUP 1 TON, V3000 / V3500	Todos	
T 99-08	PICKUP 3/4 TON, SILVERADO	2500 Todos	
T 01-10	PICKUP 3/4 TON, SILVERADO	2500 HD Todos	
T 07	SILVERADO 1500 CLASSIC 4x4	Exc. Suspensión Electrónica Ajustable	
T 06-07	DODGE PICKUP 1/2 TON, RAM	1500 Todos Exc. Mega Cab	
T 02-05	PICKUP 1/2 TON, RAM 1500	Todos	

Amortiguador Monotubo MaxControl

Amort.	POP	No. Alternativo	Montaje Accesorio
Pos.	Año	Aplicación	
<b>77412</b>	A (cont)		<b>141356</b>
T 77-86	GMC PICKUP 1 TON, K35 / K3500	Todos	
T 87-91	PICKUP 1 TON, V3000 / V3500	Todos	
T 07-18	SIERRA 1500 Todos Exc.	Suspensión Electrónica Ajustable	
T 99-06	SIERRA 1500 4x4 Estilo Carrocería Clásica y Antigua, Exc. Suspensión Electrónica Ajustable		
T 07	SIERRA 1500 CLASSIC 4x4 Exc.	Suspensión Electrónica Ajustable	
T 05-06	SIERRA 1500 HD Todos		
T 01-03	SIERRA 1500 HD Todos		
T 99-04	SIERRA 2500 Todos		
T 01-10	SIERRA 2500 HD Todos		
T 01-06	SIERRA 3500 Todos		
T 07-10	SIERRA 3500 HD Todos		
<b>77413</b>	C		<b>140780</b>
T 78-95	CHEVROLET VAN 1/2 TON, G / EXPRESS	Todos	
T 85-91	VAN 1 TON, G / EXPRESS	Extended Cargo Van	
T 85-91	VAN 1 TON, G / EXPRESS	Extended Passenger Van	
T 78-91	VAN 1 TON, G / EXPRESS	Standard Cargo Van	
T 78-91	VAN 1 TON, G / EXPRESS	Standard Passenger Van	
T 78-95	VAN 3/4 TON, G / EXPRESS	Todos Exc. PBV 8600 #	
T 84-86	DODGE MINI RAM Todos		
T 99-03	VAN 1/2 TON, A / B SERIES / RAM	109.3 / 277.6 (WheelBase) Exc. PBV 7000#	
T 81-98	VAN 1/2 TON, A / B SERIES / RAM	109.6 / 278.4 (WheelBase) Exc. PBV 7000#	
T 71-80	VAN 1/2 TON, A / B SERIES / RAM	Todos	
T 99-03	VAN 1 TON, A / B SERIES / RAM	Todos	
T 94-98	VAN 1 TON, A / B SERIES / RAM	Todos Exc. Eje Delantero 4000#	
T 71-93	VAN 1 TON, A / B SERIES / RAM	Todos	
T 71-03	VAN 3/4 TON, A / B SERIES / RAM	Todos	
T 74-80	VAN, CB300 Todos	PBV arriba de 8300#	
T 78-95	GMC VAN 1/2 TON, G / SAVANNA	Todos	
T 78-95	VAN 3/4 TON, G / SAVANNA	Todos Exc. PBV 8600 #	
T 74-83	PLYMOUTH VAN 1/2 TON, PB	SERIES Todos	
T 74-83	VAN 1 TON, PB SERIES	Todos	
T 74-83	VAN 3/4 TON, PB SERIES	Todos	
<b>77414</b>	A		<b>140780</b>
D 80-96	FORD BRONCO Todos	Con o sin Suspensión Quad detrás del Eje Delantero; Exc. Kit de Levantamiento	
D 89	BRONCO II Todos	Fab. desde 2/89; Vehículos con perno de 12mm en montaje inferior trasero	
D 84-88	BRONCO II Todos	Con Perno de 10mm en Montaje Inferior Trasero	
D 80-83	PICKUP 1/2 TON, F-100 4x2	Tracción trasera	
D 80-96	PICKUP 1/2 TON, F-150 4x4	Con o sin Suspensión Quad detrás del Eje Delantero; Exc. Kit de Levantamiento	
D 80-96	PICKUP 1/2 TON, F-150 4x2	Tracción trasera	
D 80-97	PICKUP 1 TON, F-350 / SUPERDUTY 4x2	Tracción trasera	
D 97	PICKUP 3/4 TON, F-250 / SUPERDUTY 4x2	Tracción trasera PBV arriba de 8500#	
D 80-96	PICKUP 3/4 TON, F-250 / SUPERDUTY 4x2	Tracción trasera	
D 87-89	RANGER Todos Exc.	Opción High Ryder	
D 83-86	RANGER Todos		
<b>77418</b>	W		<b>141356</b>
D 82	DODGE D50 4x4		
D 87-93	PICKUP, RAM 50 4x4		
D 87-89	RAIDER Todos		
D 95-96	MITSUBISHI MIGHTY MAX 4x2	Tracción trasera	

Lista numérica

Amort.	POP	No. Alternativo	Montaje Accesorio
Pos.	Año	Aplicación	
<b>77418</b>	W (cont)		<b>141356</b>
D 83-94	MIGHTY MAX 4x4		
D 83-91	MONTERO Todos		
<b>77421</b>	X		<b>140455</b>
D 05	CHEVROLET BLAZER Base, 4x2	Tracción trasera	
D 96-04	BLAZER LS, 4x2	Tracción trasera	
D 95-02	BLAZER LT, 4x2	Tracción trasera	
D 95-99	BLAZER Base, 4x2	Tracción trasera	
D 95-97	BLAZER Deluxe, 4x2	Tracción trasera	
D 83-94	BLAZER, S MODELS 4x2	Tracción trasera	
D 94-03	S10 LS, 4x2	Tracción trasera	
D 82-03	S10 Base, 4x2	Tracción trasera	
D 92-93	S10 EL, 4x2	Tracción trasera	
D 83-92	S10 Tahoe, 4x2	Tracción trasera	
D 88-90	S10 Durango, 4x2	Tracción trasera	
D 82-86	S10 Durango, 4x2	Tracción trasera	
D 72-82	FORD COURIER Todos		
D 92-04	GMC JIMMY 4x2	Tracción trasera	
D 83-91	S15 JIMMY 4x2	Tracción trasera	
D 04	SONOMA / S15 Todos	4x2 Tracción trasera	
D 82-03	SONOMA / S15 4x2	Tracción trasera	
D 78-87	SPRINT / CABALLERO 4x2	Tracción trasera	
D 71-77	SPRINT / CABALLERO Todos		
D 96-00	ISUZU HOMBRE 4x2	Tracción trasera Exc. Chasis Deportivo	
D 72-76	MAZDA B1600 Todos		
D 77-78	B1800 Todos		
D 79-84	B2000 Todos		
D 82-84	B2200 Todos		
<b>77422</b>	C		<b>140455</b>
T 05	CHEVROLET BLAZER Base, 4x4		
T 05	BLAZER Base, 4x2	Tracción trasera	
T 96-04	BLAZER LS, 4x4		
T 96-04	BLAZER LS, 4x2	Tracción trasera	
T 95-02	BLAZER LT, 4x2	Tracción trasera	
T 95-01	BLAZER LT, 4x4		
T 95-99	BLAZER Base, 4x4		
T 95-99	BLAZER Base, 4x2	Tracción trasera	
T 95-97	BLAZER Deluxe, 4x2	Tracción trasera	
T 83-94	BLAZER, S MODELS	Todos	
T 04-12	COLORADO Barra de Torsion	(FrontSpringType)	
T 99-04	S10 LS, 4x4		
T 99-03	S10 Base, 4x4		
T 99-03	S10 Base, 4x2	Tracción trasera	
T 99-03	S10 LS, 4x2	Tracción trasera	
T 94-98	S10 LS		
T 82-98	S10 Base		
T 92-93	S10 EL		
T 83-92	S10 Tahoe		
T 88-90	S10 Durango		
T 82-86	S10 Durango		
T 04-12	GMC CANYON 4x2	Tracción trasera	
T 92-05	JIMMY Todos		
T 83-91	S15 JIMMY Todos		
T 82-04	SONOMA / S15 Todos		
T 91	SYCLONE Todos		
T 92-93	TYPHOON Todos		
T 98-00	ISUZU HOMBRE Todos		
T 96-97	HOMBRE 4x2	Tracción trasera	
T 96-01	OLDSMOBILE BRAVADA Todos		
T 91-94	BRAVADA Todos		
<b>77423</b>	C		<b>140455</b>
D 05	CHEVROLET BLAZER Base, 4x4	Exc. ZR2	
D 00-04	BLAZER LS, 4x4	Exc. ZR2	
D 95-01	BLAZER LT, 4x4	Exc. ZR2	
D 95-99	BLAZER Base, 4x4	Exc. ZR2	
D 99	BLAZER LS, 4x4		
D 96-98	BLAZER LS, 4x4	Exc. ZR2	
D 83-94	BLAZER, S MODELS 4x4		
D 94-04	S10 LS, 4x4	Exc. ZR2, ZR5 or Sport Chassis	
D 92-03	S10 Base, 4x4	Exc. ZR2, ZR5 or Sport Chassis	
D 92-93	S10 EL, 4x4	Exc. ZR2, ZR5 or Sport Chassis	
D 83-92	S10 Tahoe, 4x4	Exc. ZR2, ZR5 or Sport Chassis	
D 91	S10 Base, 4x4		
D 88-90	S10 Durango, 4x4	Exc. ZR2, ZR5 or Sport Chassis	
D 83-90	S10 Base, 4x4	Exc. ZR2, ZR5 or Sport Chassis	
D 83-86	S10 Durango, 4x4	Exc. ZR2, ZR5 or Sport Chassis	

Lista numérica

Amort.	POP	No. Alternativo	Montaje Accesorio
Pos.	Año	Aplicación	
<b>77423</b> C (cont)			
D	92-05	<b>GMC</b> JIMMY 4x4	
D	83-91	S15 JIMMY 4x4	
D	83-04	SONOMA / S15 4x4	
D	91	SYCLONE Todos	
D	92-93	TYPHOON Todos	
D	99-00	<b>ISUZU</b> HOMBRE 4x4	
D	96-98	HOMBRE 4x2 Tracción trasera Chasis Deportivo	
D	98	HOMBRE 4x4 Chasis Deportivo	
D	96-01	<b>OLDSMOBILE</b> BRAVADA Todos	
D	91-94	BRAVADA Todos	
<b>77454</b> B			
T	90-05	<b>CHEVROLET</b> ASTRO Todos	
T	85-89	ASTRO 4x2 Tracción trasera	
T	90-05	<b>GMC</b> SAFARI Todos	
T	85-89	SAFARI 4x2 Tracción trasera	
<b>77455</b> B			
D	86-97	<b>FORD</b> PICKUP 1 TON, F-350 / SUPERDUTY 4x4	
D	97-98	PICKUP 3/4 TON, F-250 / SUPERDUTY 4x4 PBV arriba de 8500#	
D	87-96	PICKUP 3/4 TON, F-250 / SUPERDUTY 4x4	
<b>77461</b> B			
T	80-96	<b>FORD</b> PICKUP 1/2 TON, F-150 4x4 Exc. Kit de Levantamiento	
T	86-97	PICKUP 1 TON, F-350 / SUPERDUTY 4x4 Doble Rodada Trasera	
T	82-85	PICKUP 1 TON, F-350 / SUPERDUTY 4x4 Montaje Inferior Delantero Tipo Abrazadera Exc. Doble Rodado o Kit de Levantamiento	
T	80-81	PICKUP 1 TON, F-350 / SUPERDUTY 4x4	
T	97	PICKUP 3/4 TON, F-250 / SUPERDUTY 4x4 PBV arriba de 8500#	
T	86-96	PICKUP 3/4 TON, F-250 / SUPERDUTY 4x4	
T	82-85	PICKUP 3/4 TON, F-250 / SUPERDUTY 4x4 Montaje Inferior Delantero Tipo Abrazadera Exc. Doble Rodado o Kit de Levantamiento	
T	80-81	PICKUP 3/4 TON, F-250 / SUPERDUTY 4x4	
T	99-04	PICKUP, F-450 SUPERDUTY Todos	
T	99-04	PICKUP, F-550 SUPERDUTY Todos	
<b>77479</b> B 140524			
D	86-95	<b>TOYOTA</b> 4RUNNER Todos	
D	86-95	PICKUP 4x4 Exc. Kit de Levantamiento	
D	93-98	T100 4x4	
<b>77488</b> C			
T	88-99	<b>CHEVROLET</b> PICKUP 1/2 TON, C15 / C1500 Todos	
T	88-99	PICKUP 1/2 TON, K15 / K1500 Todos	
T	01-03	PICKUP 1 TON, C35/3500 Base	
T	91-00	PICKUP 1 TON, C35/3500 Todos	
T	88-90	PICKUP 1 TON, C35/3500 Extended Cab Pickup Eje Delantero Rígido HD	
T	88-90	PICKUP 1 TON, C35/3500 Standard Cab Pickup Eje Delantero Rígido HD	
T	88-00	PICKUP 1 TON, K35 / K3500 Todos	
T	88-00	PICKUP 3/4 TON, C25 / C2500 Todos	
T	88-00	PICKUP 3/4 TON, K25 / K2500 Todos	
T	01-02	<b>GMC</b> C3500	
T	88-99	PICKUP 1/2 TON, C15 / C1500 Todos	
T	88-99	PICKUP 1/2 TON, K15 / K1500 Todos	
T	91-00	PICKUP 1 TON, C35/3500 Todos	
T	88-90	PICKUP 1 TON, C35/3500 Extended Cab Pickup Eje Delantero Rígido HD	
T	88-90	PICKUP 1 TON, C35/3500 Standard Cab Pickup Eje Delantero Rígido HD	
T	88-00	PICKUP 1 TON, K35 / K3500 Todos	
T	88-00	PICKUP 3/4 TON, C25 / C2500 Todos	
T	88-00	PICKUP 3/4 TON, K25 / K2500 Todos	

Amortiguador Monotubo MaxControl

Amort.	POP	No. Alternativo	Montaje Accesorio
Pos.	Año	Aplicación	
<b>77489</b> C			
D	88-99	<b>CHEVROLET</b> PICKUP 1/2 TON, C15 / C1500 Todos	
D	01-03	PICKUP 1 TON, C35/3500 Base Eje Delantero Rígido HD	
D	98-00	PICKUP 1 TON, C35/3500 Todos Eje Delantero Rígido HD	
D	92-97	PICKUP 1 TON, C35/3500 Crew Cab Pickup Eje Delantero Rígido HD	
D	88-97	PICKUP 1 TON, C35/3500 Extended Cab Pickup Eje Delantero Rígido HD	
D	88-97	PICKUP 1 TON, C35/3500 Standard Cab Pickup Eje Delantero Rígido HD	
D	88-00	PICKUP 3/4 TON, C25 / C2500 Todos	
D	92-99	SUBURBAN 1/2 TON, C15 / C1500 Todos	
D	92-99	SUBURBAN 3/4 TON, C25 / C2500 Todos	
D	95-00	TAHOE 4x2 Tracción trasera Old Body Style	
D	88-99	<b>GMC</b> PICKUP 1/2 TON, C15 / C1500 Todos	
D	88-00	PICKUP 1 TON, C35/3500 Extended Cab Pickup Eje Delantero Rígido HD	
D	88-00	PICKUP 1 TON, C35/3500 Standard Cab Pickup Eje Delantero Rígido HD	
D	88-00	PICKUP 3/4 TON, C25 / C2500 Todos	
D	92-99	SUBURBAN 1/2 TON, C15 / C1500 Todos	
D	92-99	SUBURBAN 3/4 TON, C25 / C2500 Todos	
D	92-99	YUKON 4x2 Tracción trasera	
<b>77492</b> W 141137			
T	81-82	<b>CHEVROLET</b> LUV PICKUP Todos	
T	87-89	<b>DODGE</b> RAIDER 2.6L 4Cyl L (156) Exc. Sport Utility	
D	61-67	<b>FORD</b> ECONOLINE Todos	
T	81-95	<b>ISUZU</b> PICKUP Todos	
T	86-92	<b>JEEP</b> COMANCHE Todos	
D	66-73	WAGONEER Todos	
D	63-65	WAGONEER Todos Exc. Suspensión Independiente Delantera	
T	83-89	<b>MINIBUS</b> MONTERO 2.6L 4Cyl L (156)	
T	89	MONTERO 3.0L 6Cyl V (181)	
T	97-99	MONTERO SPORT Todos	
T	82-86	<b>NISSAN</b> 720 PICKUP 4x4	
T	00-04	FRONTIER Crew Cab Pickup, 4x2 Tracción trasera con Desert Runner	
T	98-04	FRONTIER 4x4	
T	98-99	FRONTIER 4x2 Tracción trasera Crew Cab con Desert Runner	
T	87-95	PATHFINDER Todos Exc. Suspensión Electrónica Ajustable	
T	65-94	PICKUP	
T	00-04	XTERRA Todos	
T	84-87	<b>TOYOTA</b> LAND CRUISER FJ60 (Código plataforma del fabricante), Sport Utility	
T	76-83	LAND CRUISER Todos	
T	75	LAND CRUISER Todos Fab. hasta 2/75	
T	69-74	LAND CRUISER Todos	
T	85-92	PICKUP 4x2 Tracción trasera 1 Ton	
T	80-83	PICKUP 4x4 Exc. Kit de Levantamiento	
T	93-98	T100 4x2 Tracción trasera	
<b>77524</b> B			
T	12	<b>FORD</b> RANGER Todos 4x4	
T	12	RANGER 4x2 Tracción trasera, Torsion (FrontSpringType)	
T	06-11	RANGER 4x2 Tracción trasera, Barra de Torsion (FrontSpringType)	
T	90-11	RANGER 4x4	
T	01-05	RANGER Edge, 4x2 Tracción trasera	
T	89	RANGER 4x4 Fab. desde 2/89; Vehículos con perno de 12mm en montaje inferior trasero	
T	95-96	<b>MAZDA</b> B2300 4x4	
T	03-06	B3000 Todos 4x4	
T	98-02	B3000 4x4	
T	98-06	B4000 4x4	
<b>77525</b> C			
T	90	<b>FORD</b> BRONCO II Todos	
T	89	BRONCO II Todos Fab. desde 2/89; Vehículos con perno de 12mm en montaje inferior trasero	
T	12	RANGER Todos Coil (FrontSpringType)	

Lista numérica

Amort.	POP	No. Alternativo	Montaje Accesorio
Pos.	Año	Aplicación	
<b>77525</b> C (cont)			
T	06-11	RANGER 4x2 Tracción trasera, Coil (FrontSpringType)	
T	98-05	RANGER XL, 4x2 Tracción trasera	
T	98-05	RANGER XLT, 4x2 Tracción trasera	
T	05	RANGER STX, 4x2 Tracción trasera	
T	04	RANGER Tremor, 4x2 Tracción trasera	
T	90-97	RANGER 4x2 Tracción trasera	
T	89	RANGER 4x2 Tracción trasera Fab. desde 2/89; Vehículos con perno de 12mm en montaje inferior trasero	
T	01-06	<b>MAZDA</b> B2300 4x2 Tracción trasera	
T	94-97	B2300 4x2 Tracción trasera	
T	98-01	B2500 4x2 Tracción trasera	
T	94-06	B3000 4x2 Tracción trasera	
T	94-06	B4000 4x2 Tracción trasera	
<b>77607</b> B 140719			
T	00-05	<b>FORD</b> EXCURSION 4x2 Tracción trasera	
T	91-94	EXPLORER Todos	
T	91-94	<b>MAZDA</b> NAVAJO Todos	
<b>77608</b> B 140780			
D	91-94	<b>FORD</b> EXPLORER Todos	
D	92-11	VAN 1/2 TON, ECONOLINE / CLUB WAGON Todos	
D	91-94	<b>MAZDA</b> NAVAJO Todos	
<b>77609</b> C			
D	99-00	<b>CADILLAC</b> ESCALADE Todos	
D	90-05	<b>CHEVROLET</b> ASTRO AWD	
D	92-94	BLAZER 4x4 Automóvil Grande	
D	88-99	PICKUP 1/2 TON, K15 / K1500 Todos	
D	88-00	PICKUP 1 TON, K35 / K3500 Todos	
D	88-00	PICKUP 3/4 TON, K25 / K2500 Todos	
D	92-99	SUBURBAN 1/2 TON, K15 / K1500 Todos	
D	92-99	SUBURBAN 3/4 TON, K25 / K2500 Todos	
D	95-00	TAHOE 4x4 Old Body Style	
D	88-99	<b>GMC</b> PICKUP 1/2 TON, K15 / K1500 Todos	
D	88-00	PICKUP 1 TON, K35 / K3500 Todos	
D	88-00	PICKUP 3/4 TON, K25 / K2500 Todos	
D	90-05	SAFARI AWD	
D	92-99	SUBURBAN 1/2 TON, K15 / K1500 Todos	
D	92-99	SUBURBAN 3/4 TON, K25 / K2500 Todos	
D	92-99	YUKON 4x4	
D	99	YUKON Denali	
<b>77614</b> C 140780			
D	90	<b>FORD</b> BRONCO II Todos	
D	00-05	EXCURSION 4x2 Tracción trasera	
D	90-97	RANGER Todos	
D	07-14	VAN 1 TON, ECONOLINE / CLUB WAGON / SUPERDUTY Todos Exc. Paquete de Ambulancia y Manejo	
D	01-14	VAN 1 TON, ECONOLINE / CLUB WAGON / SUPERDUTY Todos	
D	92-05	VAN 1 TON, ECONOLINE / CLUB WAGON / SUPERDUTY Todos Conversión a Motorhome	
D	92-14	VAN 3/4 TON, ECONOLINE / CLUB WAGON / SUPERDUTY Todos	
D	94-97	<b>MAZDA</b> B2300 Todos	
D	94-97	B3000 4x2 Tracción trasera	
D	94-97	B4000 4x2 Tracción trasera	
<b>77623</b> C 142731			
T	10-14	<b>FORD</b> VAN 1/2 TON, ECONOLINE / CLUB WAGON Todos	
T	11-14	VAN 1 TON, ECONOLINE / CLUB WAGON / SUPERDUTY Todos	
T	03-11	VAN 1 TON, ECONOLINE / CLUB WAGON / SUPERDUTY Todos Exc. Cutaway Chassis	
T	07-08	VAN 1 TON, ECONOLINE / CLUB WAGON / SUPERDUTY Todos	
T	03-05	VAN 1 TON, ECONOLINE / CLUB WAGON / SUPERDUTY Todos Conversión a Motorhome	
T	01-03	VAN 1 TON, ECONOLINE / CLUB WAGON / SUPERDUTY Todos	
T	92-02	VAN 1 TON, ECONOLINE / CLUB WAGON / SUPERDUTY Todos Cutaway Chassis	
T	92-14	VAN 3/4 TON, ECONOLINE / CLUB WAGON / SUPERDUTY Todos	

# Lista numérica

Amort.	POP	No. Alternativo	Montaje Accesorio
Pos.	Año	Aplicación	
<b>77638</b>	C		
T	99-00	<b>CADILLAC</b>	ESCALADE Todos
T	92-94	<b>CHEVROLET</b>	BLAZER 4x4 Automóvil Grande
T	15-17	EXPRESS	4500 Todos
T	92-99	SUBURBAN	1/2 TON, C15 / C1500 Todos
T	92-99	SUBURBAN	1/2 TON, K15 / K1500 Todos
T	92-99	SUBURBAN	3/4 TON, C25 / C2500 Todos
T	92-99	SUBURBAN	3/4 TON, K25 / K2500 Todos
T	95-00	TAHOE	Todos Old Body Style
T	96-14	VAN 1/2 TON, G / EXPRESS	Todos
T	96-18	VAN 1 TON, G / EXPRESS	Todos
T	03-18	VAN 3/4 TON, G / EXPRESS	Todos
T	01-02	VAN 3/4 TON, G / EXPRESS	Todos Exc. PBV 8600 #
T	00	VAN 3/4 TON, G / EXPRESS	Todos Exc. 8600# GVW
T	96-99	VAN 3/4 TON, G / EXPRESS	Todos Exc. PBV 8600 #
T	15-16	<b>GMC</b>	SAVANA 4500 Todos
T	92-99	SUBURBAN	1/2 TON, C15 / C1500 Todos
T	92-99	SUBURBAN	1/2 TON, K15 / K1500 Todos
T	92-99	SUBURBAN	3/4 TON, C25 / C2500 Todos
T	92-99	SUBURBAN	3/4 TON, K25 / K2500 Todos
T	96-14	VAN 1/2 TON, G / SAVANNA	4x2 Tracción trasera
T	04-17	VAN 1 TON, G / SAVANNA	Todos
T	96-02	VAN 1 TON, G / SAVANNA	Todos Exc. PBV 8600 #
T	96	VAN 1 TON, G / SAVANNA	Todos 7100, 7400, y 8600# PBV
T	03-17	VAN 3/4 TON, G / SAVANNA	Todos
T	99-02	VAN 3/4 TON, G / SAVANNA	Todos Exc. PBV 8600 #
T	98	VAN 3/4 TON, G / SAVANNA	Todos Exc. 8600# GVW
T	96-97	VAN 3/4 TON, G / SAVANNA	Todos Exc. PBV 8600 #
T	92-99	YUKON	Todos
T	99	YUKON	Denali
<b>77660</b>	C		
T	93-98	<b>TOYOTA</b>	T100 4x4
<b>77661</b>	B		
D	94-01	<b>DODGE</b>	PICKUP 1/2 TON, RAM 1500 4x2 Tracción trasera
D	94-02	PICKUP 1 TON, RAM 3500 4x2	Tracción trasera Exc. Eje Delantero Rígido
D	94-02	PICKUP 3/4 TON, RAM 2500 4x2	Tracción trasera
<b>77662</b>	C		
T	03-07	<b>CHEVROLET</b>	CHEYENNE
T	99-06	PICKUP 1/2 TON, SILVERADO	1500 4x2 Tracción trasera Exc. Suspensión Electrónica Ajustable
T	07	SILVERADO 1500 CLASSIC 4x2	Tracción trasera Exc. Suspensión Electrónica Ajustable
T	74-80	VAN 1/2 TON, P SERIES	Todos
T	79-89	VAN 3/4 TON, P SERIES	Todos
T	94-01	<b>DODGE</b>	PICKUP 1/2 TON, RAM 1500 Todos
T	94-02	PICKUP 1 TON, RAM 3500 4x2	Tracción trasera Exc. Eje Delantero Rígido
T	94-02	PICKUP 3/4 TON, RAM 2500 4x4,	GAS Exc. PBV 8600 #
T	94-02	PICKUP 3/4 TON, RAM 2500 4x2	Tracción trasera
T	95-96	PICKUP 3/4 TON, RAM 2500 4x4,	CNG Exc. PBV 8600 #
T	99-06	<b>GMC</b>	SIERRA 1500 4x2 Tracción trasera Exc. Suspensión Electrónica Ajustable
T	07	SIERRA 1500 CLASSIC 4x2	Tracción trasera Exc. Suspensión Electrónica Ajustable
T	74-80	VAN 1/2 TON, P SERIES	Todos
T	75-99	VAN 1 TON, P SERIES	Todos
T	73-74	VAN 1 TON, P SERIES	Base Exc. Chasis Motorhome
<b>77673</b>	B		142731
D	94-01	<b>DODGE</b>	PICKUP 1/2 TON, RAM 1500 4x4

# Amortiguador Monotubo MaxControl

Amort.	POP	No. Alternativo	Montaje Accesorio
Pos.	Año	Aplicación	
<b>77673</b>	B (cont)		142731
D	94-02	PICKUP 3/4 TON, RAM 2500 4x4,	GAS Exc. PBV 8600 #
<b>77674</b>	C		142731
D	94-02	<b>DODGE</b>	PICKUP 1 TON, RAM 3500 4x4
D	94-02	PICKUP 1 TON, RAM 3500 4x2	Tracción trasera Eje Delantero Rígido
D	94-02	PICKUP 3/4 TON, RAM 2500 4x4,	DIESEL PBV 8800
<b>77675</b>	C		
T	94-02	<b>DODGE</b>	PICKUP 1 TON, RAM 3500 4x4
T	94-02	PICKUP 1 TON, RAM 3500 4x2	Tracción trasera Eje Delantero Rígido
T	94-02	PICKUP 3/4 TON, RAM 2500 4x4,	DIESEL PBV 8800
<b>77678</b>	C		
D	95-01	<b>FORD</b>	EXPLORER Todos Exc. Suspensión de Aire
D	01-05	EXPLORER SPORT TRAC	Todos
D	12	RANGER	Todos
D	12	RANGER 4x2	Tracción trasera, Torsion (FrontSpringType)
D	06-11	RANGER 4x2	Tracción trasera, Barra de Torsion (FrontSpringType)
D	98-11	RANGER	4x4
D	01-05	RANGER Edge,	4x2 Tracción trasera
D	03-06	<b>MAZDA</b>	B3000 Todos 4x4
D	98-02	B3000	4x4
D	98-06	B4000	4x4
D	97-01	<b>MERCURY</b>	MOUNTAINEER Todos Exc. Suspensión Electrónica Ajustable
<b>77679</b>	B		140719
T	95-01	<b>FORD</b>	EXPLORER Todos Exc. Suspensión de Aire
T	01-05	EXPLORER SPORT TRAC	Todos
T	97-01	<b>MERCURY</b>	MOUNTAINEER Todos Exc. Suspensión Electrónica Ajustable
<b>77714</b>	C		142731
D	97-02	<b>FORD</b>	EXPEDITION 4x2 Tracción trasera Exc. Nivelación Nuemática Delantera
D	97-04	LOBO	PICK UP
D	97-04	PICKUP 1/2 TON, F-150 4x2	Tracción trasera
D	96-99	PICKUP 3/4 TON, F-250 /	SUPERDUTY 4x2 Tracción trasera Hasta PBV 8500#
D	98-02	<b>LINCOLN</b>	NAVIGATOR 4x2 Tracción trasera
<b>77715</b>	C		142700
T	97-04	<b>FORD</b>	LOBO PICK UP
T	97-04	PICKUP 1/2 TON, F-150 4x4 Exc.	PBV 7700#
T	97-99	PICKUP 3/4 TON, F-250 /	SUPERDUTY 4x4 Hasta PBV 8500#, Exc. Superduty
<b>77716</b>	C		142731
D	97-02	<b>FORD</b>	EXPEDITION 4x4 Exc. Nivelación Nuemática Delantera
D	97-04	LOBO	PICK UP
D	04	PICKUP 1/2 TON, F-150 4x4 Exc.	PBV 7700#
D	97-03	PICKUP 1/2 TON, F-150 4x4	
D	97-99	PICKUP 3/4 TON, F-250 /	SUPERDUTY 4x4 Hasta PBV 8500#, Exc. Superduty
<b>77717</b>	C		
T	97-02	<b>FORD</b>	EXPEDITION Todos
T	98-02	<b>LINCOLN</b>	NAVIGATOR 4x2 Tracción trasera
<b>77726</b>	B		140921
T	90-02	<b>TOYOTA</b>	4RUNNER Todos
<b>77772</b>	B		140780
D	12	<b>FORD</b>	RANGER Todos Coil (FrontSpringType)
D	06-11	RANGER 4x2	Tracción trasera, Coil (FrontSpringType)
D	01-05	RANGER XL,	4x2 Tracción trasera, Coil (FrontSpringType)

# Lista numérica

Amort.	POP	No. Alternativo	Montaje Accesorio
Pos.	Año	Aplicación	
<b>77772</b>	B (cont)		140780
D	01-05	RANGER XLT,	4x2 Tracción trasera, Coil (FrontSpringType)
D	98-00	RANGER XL,	4x2 Tracción trasera
D	98-00	RANGER XLT,	4x2 Tracción trasera
D	01-06	<b>MAZDA</b>	B2300 4x2 Tracción trasera
D	98-01	B2500 4x2	Tracción trasera
D	98-06	B3000 4x2	Tracción trasera
D	98-06	B4000 4x2	Tracción trasera
<b>77778</b>	C		142700
T	97-04	<b>FORD</b>	LOBO PICK UP
T	04	PICKUP 1/2 TON, F-150 4x2	Tracción trasera
T	00-03	PICKUP 1/2 TON, F-150 Harley-Davidson Edition,	4x2 Tracción trasera
T	99-03	PICKUP 1/2 TON, F-150 Lariat,	4x2 Tracción trasera
T	99-03	PICKUP 1/2 TON, F-150 XL,	4x2 Tracción trasera
T	99-03	PICKUP 1/2 TON, F-150 XLT,	4x2 Tracción trasera
T	00	PICKUP 1/2 TON, F-150 Base,	4x2 Tracción trasera
T	97-98	PICKUP 1/2 TON, F-150 4x2	Tracción trasera
T	97-99	PICKUP 3/4 TON, F-250 /	SUPERDUTY 4x2 Tracción trasera Hasta PBV 8500#
<b>77782</b>	C		141350
D	92-00	<b>MITSUBISHI</b>	MONTERO Todos
D	97-99	MONTERO	SPORT Todos
<b>77783</b>	C		141665
D	03-07	<b>CHEVROLET</b>	CHEYENNE
D	99-06	PICKUP 1/2 TON, SILVERADO	1500 4x2 Tracción trasera Exc. Suspensión Electrónica Ajustable
D	99-04	PICKUP 3/4 TON, SILVERADO	2500 4x2 Tracción trasera PBV 8600 Lb.; Exc. Suspensión Quadrateer
D	07	SILVERADO 1500 CLASSIC 4x2	Tracción trasera Exc. Suspensión Electrónica Ajustable
D	99-06	<b>GMC</b>	SIERRA 1500 4x2 Tracción trasera Exc. Suspensión Electrónica Ajustable
D	07	SIERRA 1500 CLASSIC 4x2	Tracción trasera Exc. Suspensión Electrónica Ajustable
<b>77803</b>	C		143276
D	02-06	<b>CADILLAC</b>	ESCALADE Todos Exc. Control de Manejo Electrónico
D	03-06	ESCALADE ESV	Todos Exc. Control de Manejo Electrónico
D	03-06	ESCALADE EXT	Todos Exc. Control de Manejo Electrónico
D	02-06	<b>CHEVROLET</b>	AVALANCHE 1500 Todos Exc. Control de Manejo Electrónico
D	03-07	CHEYENNE	
D	99-06	PICKUP 1/2 TON, SILVERADO	1500 4x4 Estilo Carrocería Clasica y Antigua, Exc. Suspensión Electrónica Ajustable
D	07	SILVERADO 1500 CLASSIC 4x4	Exc. Suspensión Electrónica Ajustable
D	00-06	SONORA	Todos Exc. Suspensión Z55
D	00-06	SUBURBAN 1/2 TON,	1500 Todos Exc. Suspensión Z55 Auto Ride
D	02-06	TAHOE	Todos Exc. Suspensión Z55 Auto Ride
D	00-01	TAHOE	Todos Estilo New Body, Exc. Suspensión Z55
D	99-06	<b>GMC</b>	SIERRA 1500 4x4 Estilo Carrocería Clasica y Antigua, Exc. Suspensión Electrónica Ajustable
D	07	SIERRA 1500 CLASSIC 4x4	Exc. Suspensión Electrónica Ajustable
D	00-06	YUKON	Todos Exc. Suspensión Z55 Auto Ride
D	00-06	YUKON XL 1/2 TON	Todos Exc. Suspensión Z55 Auto Ride
<b>77807</b>	C		142617
D	99-12	<b>FORD</b>	PICKUP 1 TON, F-350 / SUPERDUTY 4x2 Tracción trasera
D	99-13	PICKUP 3/4 TON, F-250 /	SUPERDUTY 4x2 Tracción trasera



Amort.	POP	No. Alternativo	Montaje Accesorio
Pos.	Año	Aplicación	
<b>77808</b> B			
T	99-04	<b>FORD</b> PICKUP 1 TON, F-350 / SUPERDUTY 4x2 Tracción trasera	
T	99-04	PICKUP 3/4 TON, F-250 / SUPERDUTY 4x2 Tracción trasera	
<b>77809</b> C			
D	00-05	<b>FORD</b> EXCURSION 4x4	
D	99-04	PICKUP 1 TON, F-350 / SUPERDUTY 4x4	
D	99-04	PICKUP 3/4 TON, F-250 / SUPERDUTY 4x4	
D	99-04	PICKUP, F-450 SUPERDUTY Todos	
D	99-04	PICKUP, F-550 SUPERDUTY Todos	
<b>77810</b> C			
T	99-04	<b>FORD</b> PICKUP 1 TON, F-350 / SUPERDUTY 4x4	
T	99-04	PICKUP 3/4 TON, F-250 / SUPERDUTY 4x4	
<b>77815</b> C 142389			
T	00-06	<b>TOYOTA</b> TUNDRA Todos	
<b>77817</b> C 141665			
D	02-06	<b>CHEVROLET</b> AVALANCHE 2500 Todos Exc. Control de Manejo Electrónico	
D	05-06	PICKUP 1/2 TON, SILVERADO 1500 HD Todos	
D	01-03	PICKUP 1/2 TON, SILVERADO 1500 HD Todos	
D	01-09	PICKUP 1 TON, SILVERADO 3500 Todos	
D	07-10	PICKUP 1 TON, SILVERADO 3500 HD Todos	
D	05-08	PICKUP 3/4 TON, SILVERADO 2500 Todos	
D	99-04	PICKUP 3/4 TON, SILVERADO 2500 4x4	
D	01-10	PICKUP 3/4 TON, SILVERADO 2500 HD Todos PBV 9200	
D	00-11	SUBURBAN 3/4 TON, 2500 Todos Exc. Suspensión Auto Ride Z55 y QuadraSteer	
D	05-06	<b>GMC</b> SIERRA 1500 HD Todos	
D	01-03	SIERRA 1500 HD Todos	
D	99-04	SIERRA 2500 4x4	
D	01-10	SIERRA 2500 HD Todos	
D	01-06	SIERRA 3500 Todos	
D	07-10	SIERRA 3500 HD Barra de Torsion (FrontSpringType)	
D	00-06	YUKON XL 3/4 TON Todos Exc. Sistema de Autonivelación NIVOMAT	
D	03-07	<b>HUMMER</b> H2 Todos	
<b>77829</b> B			
T	99-04	<b>JEEP</b> GRAND CHEROKEE Todos	
<b>77837</b> B			
T	00-05	<b>FORD</b> EXCURSION 4x4	
<b>77847</b> B 142592,141353			
D	99-04	<b>JEEP</b> GRAND CHEROKEE Todos Exc. Suspensión Up Country	
<b>77902</b> C 140857			
D	82	<b>CHEVROLET</b> LUV PICKUP 4x2 Tracción trasera	
D	81-95	<b>ISUZU</b> PICKUP 4x2 Tracción trasera	
D	69-72	<b>NISSAN</b> 521 PICKUP Todos	
D	72-79	620 PICKUP Todos	
D	80-86	720 PICKUP Todos	
D	65-12	PICKUP	
<b>77903</b> B 141376			
D	85-95	<b>TOYOTA</b> PICKUP 4x2 Tracción trasera Exc. 1 Ton	
D	84	PICKUP 4x2 Tracción trasera	
D	93-98	T100 4x2 Tracción trasera	
<b>77905</b> C 140126			
D	97-04	<b>DODGE</b> DAKOTA 4x4	
D	98-03	DURANGO 4x4	
<b>77907</b> D			
T	75-80	<b>CHEVROLET</b> LUV PICKUP Todos	
T	72-74	LUV PICKUP Todos	
T	79-82	<b>DODGE</b> D50 4x2 Tracción trasera	
T	87-93	PICKUP, RAM 50 4x2 Tracción trasera	
T	83-86	PICKUP, RAM 50 Todos	
T	86-87	<b>MAZDA</b> B2000 4x2 Tracción trasera	
T	87-93	B2200 4x2 Tracción trasera	
T	87-93	B2600 4x2 Tracción trasera	
T	95-96	<b>MITSUBISHI</b> MIGHTY MAX Todos	

Amort.	POP	No. Alternativo	Montaje Accesorio
Pos.	Año	Aplicación	
<b>77907</b> D (cont)			
T	83-94	<b>MIGHTY</b> MAX 4x2 Tracción trasera	
T	87-90	VAN Todos	
T	98-04	<b>NISSAN</b> FRONTIER 4x2 Tracción trasera Exc. Desert Runner	
T	65-12	PICKUP	
T	79-82	<b>PLYMOUTH</b> ARROW PICKUP Todos	
T	85-95	<b>TOYOTA</b> PICKUP 4x2 Tracción trasera Exc. 1 Ton	
T	84	PICKUP 4x2 Tracción trasera	
T	70-83	PICKUP 4x2 Tracción trasera Mojave	
T	84-88	VAN Leaf (RearSpringType)	
T	88	VAN WAGON Leaf (FrontSpringType), Leaf (RearSpringType)	
<b>77915</b> C 141349			
D	87-04	<b>DODGE</b> DAKOTA 4x2 Tracción trasera	
D	99-03	DURANGO 4x2 Tracción trasera	
<b>77937</b> C 140673			
D	01-04	<b>TOYOTA</b> TACOMA S-Runner Exc. Offroad Package	
D	04	TACOMA Base, 4x2 Tracción trasera Exc. Offroad Package	
D	95-03	TACOMA DLX, 4x2 Tracción trasera Exc. Offroad Package	
<b>77947</b> C 142731			
D	02-05	<b>DODGE</b> PICKUP 1/2 TON, RAM 1500 4x4	
<b>77948</b> C 142731			
D	03-10	<b>DODGE</b> PICKUP 1 TON, RAM 3500 4x4	
D	07-10	PICKUP 3/4 TON, RAM 2500 4x4	
D	06	PICKUP 3/4 TON, RAM 2500 4x4, 4.7L 8Cyl V (287)	
D	06	PICKUP 3/4 TON, RAM 2500 4x4, 5.9L 6Cyl L (359)	
D	03-05	PICKUP 3/4 TON, RAM 2500 4x4	
D	15-18	<b>RAM</b> 2500 Power Wagon	
D	11-14	2500 4x4	
D	11-13	3500 4x4	
<b>77949</b> C 143000			
D	06-08	<b>DODGE</b> PICKUP 1/2 TON, RAM 1500 4x2 Tracción trasera	
D	03-10	PICKUP 1 TON, RAM 3500 4x2 Tracción trasera	
D	03-10	PICKUP 3/4 TON, RAM 2500 4x2 Tracción trasera	
D	11-12	RAM 2500	
D	11-12	RAM 3500	
D	11-15	<b>RAM</b> 2500 4x2 Tracción trasera	
D	11-15	3500 4x2 Tracción trasera	
<b>77950</b> C			
T	03-10	<b>DODGE</b> PICKUP 1 TON, RAM 3500 Todos	
T	03-10	PICKUP 3/4 TON, RAM 2500 Todos	
T	11-12	RAM 2500	
T	11-12	RAM 3500	
T	11-13	<b>RAM</b> 2500 Todos	
T	11-13	3500 Todos	
<b>77951</b> C 142731			
D	05-12	<b>FORD</b> PICKUP 1 TON, F-350 / SUPERDUTY 4x4	
D	05-16	PICKUP 3/4 TON, F-250 / SUPERDUTY 4x4	
<b>77952</b> C			
T	05-12	<b>FORD</b> PICKUP 1 TON, F-350 / SUPERDUTY Crew Cab Pickup, 4x4 Rodada Trasera Sencilla	
T	05-12	PICKUP 1 TON, F-350 / SUPERDUTY Extended Cab Pickup, 4x4 Rodada Trasera Sencilla	
T	05-12	PICKUP 1 TON, F-350 / SUPERDUTY Standard Cab Pickup, 4x4 Rodada Trasera Sencilla	
T	05-16	PICKUP 3/4 TON, F-250 / SUPERDUTY 4x4	
<b>77953</b> C			
T	02-10	<b>CADILLAC</b> ESCALADE Todos	
T	07-11	<b>CHEVROLET</b> AVALANCHE 1500 Todos Exc. Suspensión Z55 o ZW7	
T	02-06	AVALANCHE 1500 Todos Exc. Control de Manejo Electrónico	
T	02-06	AVALANCHE 2500 Todos Exc. Control de Manejo Electrónico	

Amort.	POP	No. Alternativo	Montaje Accesorio
Pos.	Año	Aplicación	
<b>77953</b> C (cont)			
T	00-06	<b>SONORA</b> Todos Exc. Suspensión Z55	
T	07-11	SUBURBAN 1/2 TON, 1500 Todos Exc. Suspensión Z55 o ZW7	
T	00-06	SUBURBAN 1/2 TON, 1500 Todos Exc. Suspensión Z55 Auto Ride	
T	00-11	SUBURBAN 3/4 TON, 2500 Todos Exc. Suspensión Auto Ride Z55 y QuadraSteer	
T	07-11	TAHOE Todos Exc. Suspensión Z55 o ZW7	
T	02-06	TAHOE Todos Exc. Suspensión Z55 Auto Ride	
T	00-01	TAHOE Todos Estilo New Body, Exc. Suspensión Z55	
T	07-11	<b>GMC</b> YUKON Todos Exc. Suspensión Z55 o ZW7	
T	00-06	YUKON Todos Exc. Suspensión Z55 Auto Ride	
T	07-11	YUKON XL 1/2 TON Todos Exc. Suspensión Z55 o ZW7	
T	00-06	YUKON XL 1/2 TON Todos Exc. Suspensión Z55 Auto Ride	
T	07-11	YUKON XL 3/4 TON Todos Exc. Suspensión Z55 o ZW7	
T	00-06	YUKON XL 3/4 TON Todos Exc. Sistema de Autonivelación NIVOMAT	
<b>77954</b> C 143276			
D	06-08	<b>DODGE</b> PICKUP 1/2 TON, RAM 1500 Crew Cab Pickup, 4x2 Tracción trasera	
D	06-08	PICKUP 1/2 TON, RAM 1500 Standard Cab Pickup, 4x2 Tracción trasera	
D	02-05	PICKUP 1/2 TON, RAM 1500 4x2 Tracción trasera	
<b>77958</b> C 140126			
D	87-96	<b>DODGE</b> DAKOTA 4x4	
<b>77967</b> D 143146			
D	05-08	<b>FORD</b> PICKUP, F-450 SUPERDUTY Todos	
D	05-07	PICKUP, F-550 SUPERDUTY Todos	
<b>77968</b> C			
T	05-07	<b>FORD</b> PICKUP, F-450 SUPERDUTY 4 X 2	
T	05-07	PICKUP, F-550 SUPERDUTY 4 X 2	
<b>77969</b> C			
T	05-07	<b>FORD</b> PICKUP, F-450 SUPERDUTY 4 X 4	
T	05-07	PICKUP, F-550 SUPERDUTY 4 X 4	
<b>77971</b> B			
T	02-09	<b>CHEVROLET</b> TRAILBLAZER Coil (RearSpringType)	
T	02-06	TRAILBLAZER EXT Todos	
T	02-09	<b>GMC</b> ENVOY Coil (RearSpringType)	
T	02-06	ENVOY XL Todos	
T	04-05	ENVOY XUV Todos	
<b>77976</b> N			
T	07-17	<b>CHEVROLET</b> PICKUP 1/2 TON, SILVERADO 1500 Todos	
T	07-17	<b>GMC</b> SIERRA 1500 Todos	
<b>77980</b> N 142731			
D	06-08	<b>DODGE</b> PICKUP 1/2 TON, RAM 1500 4x4, 5.7L 8Cyl V (345)	
D	06	PICKUP 1 TON, RAM 3500 4x4, 5.7L 8Cyl V (345)	
D	06	PICKUP 3/4 TON, RAM 2500 4x4, 5.7L 8Cyl V (345)	
<b>Amortiguadores Guardian</b>			
<b>81039</b> C 140357			
D	75-84	<b>CHEVROLET</b> BLAZER 4x2 Tracción trasera	
D	69-74	BLAZER Todos 4x2 Tracción trasera	
D	65-66	C1405	
D	67	C3605	
D	65-67	C20905	
D	64-78	CS1073	
D	64-78	CS31003	
D	63-86	PICKUP 1/2 TON, C10 Todos	
D	87	PICKUP 1/2 TON, R10 Todos	
D	63-86	PICKUP 1 TON, C30 Todos	
D	88-91	PICKUP 1 TON, C35/3500 Cab & Chassis	
D	87-88	PICKUP 1 TON, R30 Todos	
D	90-91	PICKUP 1 TON, R3500 Todos	

Lista numérica

Amort.	POP	No. Alternativo	Montaje Accesorio
Pos.	Año	Aplicación	
<b>81039</b>	C	(cont)	140357
D	89	PICKUP 1 TON, R3500 Standard Cab Pickup	
D	75-86	PICKUP 3/4 TON, C20 Crew Cab Pickup	
D	75-86	PICKUP 3/4 TON, C20 Standard Cab Pickup	
D	63-74	PICKUP 3/4 TON, C20 Todos	
D	88	PICKUP 3/4 TON, R20 Todos	
D	87	PICKUP 3/4 TON, R20 Crew Cab Pickup	
D	89	PICKUP 3/4 TON, R2500 Todos	
D	63-66	SUBURBAN 1/2 TON, 1500 Todos	
D	67-86	SUBURBAN 1/2 TON, C10 Todos	
D	87-88	SUBURBAN 1/2 TON, R10 Todos	
D	89-91	SUBURBAN 1/2 TON, R1500 Todos	
D	68-86	SUBURBAN 3/4 TON, C20 Todos	
D	87-88	SUBURBAN 3/4 TON, R20 Todos	
D	89-91	SUBURBAN 3/4 TON, R2500 Todos	
D	63-80	VAN 1/2 TON, P SERIES Todos	
D	68-90	VAN 1 TON, P SERIES Todos Exc. Chasis Motorhome	
D	68-89	VAN 3/4 TON, P SERIES Todos	
D	75-84	GMC JIMMY 4x2 Tracción trasera	
D	70-74	JIMMY Todos 4x2 Tracción trasera	
D	91	P3500	
D	67-86	PICKUP 1/2 TON, C15 / C1500 Todos	
D	87	PICKUP 1/2 TON, R1500 Todos	
D	88-91	PICKUP 1 TON, C35/3500 Cab & Chassis	
D	67-78	PICKUP 1 TON, C35/3500 Todos	
D	87-91	PICKUP 1 TON, R3500 Todos	
D	84-86	PICKUP 3/4 TON, C25 / C2500 Todos	
D	75-83	PICKUP 3/4 TON, C25 / C2500 Cab & Chassis	
D	75-83	PICKUP 3/4 TON, C25 / C2500 Crew Cab Pickup	
D	75-83	PICKUP 3/4 TON, C25 / C2500 Standard Cab Pickup	
D	67-74	PICKUP 3/4 TON, C25 / C2500 Todos	
D	87-89	PICKUP 3/4 TON, R2500 Todos Exc. Crew Cab y Bonus Cab	
D	63-65	PICKUP 1000 SERIES Todos	
D	63-65	PICKUP 1500 SERIES Todos	
D	73-86	SUBURBAN 1/2 TON, C15 / C1500 Todos	
D	68-72	SUBURBAN 1/2 TON, C15 / C1500 Todos Resortes Helicoidales Delanteros	
D	87-91	SUBURBAN 1/2 TON, R1500 Todos	
D	68-86	SUBURBAN 3/4 TON, C25 / C2500 Todos	
D	87-91	SUBURBAN 3/4 TON, R2500 Todos	
D	67-80	VAN 1/2 TON, P SERIES Todos	
D	91	VAN 1 TON, P SERIES Todos	
D	75-90	VAN 1 TON, P SERIES Todos Exc. Chasis Motorhome	
D	73-74	VAN 1 TON, P SERIES Base Exc. Chasis Motorhome	
D	68-72	VAN 1 TON, P SERIES Todos	
D	68-89	VAN 3/4 TON, P SERIES Todos	
D	63-65	VAN, PB 1000 SERIES Todos	
<b>81082</b>	B		
T	92	FORD B200	
T	85-96	PICKUP 1/2 TON, F-150 4x2 Tracción trasera	
T	80-97	PICKUP 1 TON, F-350 / SUPERDUTY 4x2 Tracción trasera Exc. Doble Rodada Trasera	
T	97	PICKUP 3/4 TON, F-250 / SUPERDUTY 4x2 Tracción trasera PBV arriba de 8500#	
T	80-96	PICKUP 3/4 TON, F-250 / SUPERDUTY 4x2 Tracción trasera	
<b>81091</b>	B		
T	88-93	DODGE MICROBUS	
T	72-93	PICKUP 1/2 TON, D100 SERIES Todos	
T	72-93	PICKUP 1 TON, D300 SERIES Todos	
T	72-93	PICKUP 3/4 TON, D200 SERIES Todos	
T	95-96	RAMCHARGER 4x2 Tracción trasera	
T	74-93	RAMCHARGER 4x2 Tracción trasera	
T	75-81	PLYMOUTH TRAILDUSTER 4x2 Tracción trasera	
T	74	TRAILDUSTER Todos	

Amortiguadores Guardian

Amort.	POP	No. Alternativo	Montaje Accesorio
Pos.	Año	Aplicación	
<b>81096</b>	B		140126
D	84-86	DODGE MINI RAM Todos	
D	72-93	PICKUP 1/2 TON, D100 SERIES Todos	
D	94	PICKUP 1 TON, RAM 3500 Todos	
D	72-93	PICKUP 3/4 TON, D200 SERIES Todos Exc. Paquete HD	
D	95-96	RAMCHARGER Todos	
D	75-93	RAMCHARGER 4x2 Tracción trasera	
D	99-03	VAN 1/2 TON, A / B SERIES / RAM 109.3 / 277.6 (WheelBase) Exc. PBV 7000#	
D	81-98	VAN 1/2 TON, A / B SERIES / RAM 109.6 / 278.4 (WheelBase) Exc. PBV 7000#	
D	71-80	VAN 1/2 TON, A / B SERIES / RAM Todos	
D	99-03	VAN 1 TON, A / B SERIES / RAM Todos	
D	71-98	VAN 1 TON, A / B SERIES / RAM Todos Exc. Eje Delantero 4000#	
D	71-03	VAN 3/4 TON, A / B SERIES / RAM Todos	
D	74-80	VAN, CB300 Todos Exc. Eje Delantero 4000#	
D	75-81	PLYMOUTH TRAILDUSTER 4x2 Tracción trasera	
D	74-83	VAN 1/2 TON, PB SERIES Todos	
D	74-83	VAN 1 TON, PB SERIES Todos Exc. Eje Delantero 4000#	
D	74-83	VAN 3/4 TON, PB SERIES Todos	
<b>81097</b>	C		140524
T	69-72	NISSAN 521 PICKUP Todos	
T	72-79	620 PICKUP Todos	
T	86	720 PICKUP 4x2 Tracción trasera Fabricado antes de 8/86	
T	82-85	720 PICKUP 4x2 Tracción trasera	
T	80-81	720 PICKUP Todos	
<b>81108</b>	B		
D	71-95	CHEVROLET VAN 1/2 TON, G / EXPRESS Todos	
D	70	VAN 1/2 TON, G / EXPRESS Todos Suspensión Delantero Independiente	
D	76-96	VAN 1 TON, G / EXPRESS Todos	
D	75	VAN 1 TON, G / EXPRESS 146.0 / 370.8 (WheelBase)	
D	71-74	VAN 1 TON, G / EXPRESS Todos	
D	78-95	VAN 3/4 TON, G / EXPRESS Todos Exc. PBV 8600 #	
D	71-77	VAN 3/4 TON, G / EXPRESS Todos	
D	70	VAN 3/4 TON, G / EXPRESS Todos Suspensión Delantero Independiente	
D	71-95	GMC VAN 1/2 TON, G / SAVANNA Todos	
D	70	VAN 1/2 TON, G / SAVANNA Todos Suspensión Delantero Independiente	
D	76-95	VAN 1 TON, G / SAVANNA Todos	
D	75	VAN 1 TON, G / SAVANNA 146.0 / 370.8 (WheelBase)	
D	71-74	VAN 1 TON, G / SAVANNA Todos	
D	78-95	VAN 3/4 TON, G / SAVANNA Todos Exc. PBV 8600 #	
D	71-77	VAN 3/4 TON, G / SAVANNA Todos	
D	70	VAN 3/4 TON, G / SAVANNA Todos Suspensión Delantero Independiente	
<b>81113</b>	B		
D	87-91	CHEVROLET BLAZER 4x4 Automóvil Grande; Suspensión Quad Amortiguador Corto; Exc. Kit de Levantamiento	
D	81-86	BLAZER 4x4 Suspensión Quad Amortiguador Corto; Exc. Kit de Levantamiento	
D	75-80	BLAZER 4x4 Exc. Suspensión Quad y Kit de Levantamiento	
D	73-74	BLAZER 4x4 Exc. Kit de Levantamiento	
D	69-72	BLAZER 4x4	
D	81-86	PICKUP 1/2 TON, K10 Todos Suspensión Estándar; Exc. Kit de Levantamiento	
D	69-80	PICKUP 1/2 TON, K10 Todos Exc. Kit de Levantamiento	
D	87	PICKUP 1/2 TON, V10 Todos Suspensión Quad Amortiguador Corto; Exc. Kit de Levantamiento	
D	81-86	PICKUP 3/4 TON, K20 Todos Suspensión Estándar; Exc. Kit de Levantamiento	
D	69-80	PICKUP 3/4 TON, K20 Todos Exc. Kit de Levantamiento	

Lista numérica

Amort.	POP	No. Alternativo	Montaje Accesorio
Pos.	Año	Aplicación	
<b>81113</b>	B	(cont)	
D	81-86	SUBURBAN 1/2 TON, K10 Todos Suspensión Estándar; Exc. Kit de Levantamiento	
D	69-80	SUBURBAN 1/2 TON, K10 Todos Exc. Kit de Levantamiento	
D	87-88	SUBURBAN 1/2 TON, V10 Todos Suspensión Quad Amortiguador Corto; Exc. Kit de Levantamiento	
D	81-86	SUBURBAN 3/4 TON, K20 Todos Suspensión Estándar; Exc. Kit de Levantamiento	
D	69-80	SUBURBAN 3/4 TON, K20 Todos Exc. Kit de Levantamiento	
D	87-88	SUBURBAN 3/4 TON, V20 Todos Suspensión Quad Amortiguador Corto; Exc. Kit de Levantamiento	
D	89-91	SUBURBAN 3/4 TON, V2500 Todos Suspensión Quad Amortiguador Corto; Exc. Kit de Levantamiento	
D	70-91	GMC JIMMY 4x4 Exc. Suspensión Quad y Kit de Levantamiento	
D	69-86	PICKUP 1/2 TON, K15 / K1500 Todos Exc. Suspensión Quad y Kit de Levantamiento	
D	87	PICKUP 1/2 TON, V1500 Todos Suspensión Quad Amortiguador Corto; Exc. Kit de Levantamiento	
D	69-86	PICKUP 3/4 TON, K25 / K2500 Todos Exc. Suspensión Quad y Kit de Levantamiento	
D	87	PICKUP 3/4 TON, V2500 Todos Suspensión Quad Amortiguador Corto; Exc. Kit de Levantamiento	
D	69-86	SUBURBAN 1/2 TON, K15 / K1500 Todos Exc. Suspensión Quad y Kit de Levantamiento	
D	87-91	SUBURBAN 1/2 TON, V1500 Todos Suspensión Quad Amortiguador Corto; Exc. Kit de Levantamiento	
D	69-86	SUBURBAN 3/4 TON, K25 / K2500 Todos Exc. Suspensión Quad y Kit de Levantamiento	
D	87-91	SUBURBAN 3/4 TON, V2500 Todos Suspensión Quad Amortiguador Corto; Exc. Kit de Levantamiento	
<b>81147</b>	B		
T	75-80	CHEVROLET LUV PICKUP Todos	
T	72-74	LUV PICKUP Todos	
D	55-56	PICKUP 3200	
D	55-56	PICKUP 3600	
D	55-56	PICKUP 3800	
D	55	PICKUP 3100	
T	79-82	DODGE D50 4x2 Tracción trasera	
T	83-93	PICKUP, RAM 50 4x2 Tracción trasera	
T	55	FORD F SERIES Todos F-100	
D	48-52	F SERIES Todos F-1, F-2 y F-3	
D	68-75	PICKUP P350 Todos Hasta PBV 8000#	
D	75-76	PICKUP P400 Todos Hasta PBV 8000#	
T	68	INTERNATIONAL 908C Todos	
T	68	1000C Todos	
D	68	1100C Todos Exc. Travelette c/ base de rueda de 166"	
T	68	1100C Todos Exc. Travelette c/ base de rueda de 166"	
D	68	1200C Todos Exc. Travelette c/ base de rueda de 166"	
T	68	1200C Todos Exc. Travelette c/ base de rueda de 166"	
D	68	1300C Todos Exc. Travelette c/ base de rueda de 166"	
T	68	1300C Todos Exc. Travelette c/ base de rueda de 166"	
T	68-72	M1100 / M1200 Todos	
T	69	M1400 Todos	
T	72-83	JEEP CJ5 Todos Exc. Kit de Levantamiento	
T	66-71	CJ5 Todos Exc. 5 Resortes Helicoidales Delanteros y Kit de Levantamiento	
T	73-83	CJ5D	
T	65-71	CJ5D	
T	65-71	CJ5S	
T	66-75	CJ6 Todos Exc. Kit de Levantamiento	
T	65-75	CJ7	
T	76-86	CJ7 Todos Exc. Kit de Levantamiento	
T	84-85	CJ10	
T	66-74	DJ5 Todos Exc. Kit de Levantamiento	

Lista numérica

Amort.	POP	No. Alternativo	Montaje Accesorio
Pos.	Año	Aplicación	
<b>81147</b>	B	(cont)	
T	66-68	DJ6	Todos
T	57-60	FC150	Todos
D	63-65	FC170	Todos
T	63-65	FC170	Todos
T	64-66	GLADIATOR	Todos
T	63	GLADIATOR	Todos Suspensión Delantera Independiente
T	68-69	J162	
T	65	J162	
T	65-70	J164	
T	65-70	J164V	
T	71	J262S	
T	68-69	J262S	
T	65	J264D	
T	70-71	JEEPSTER	Todos
T	81-85	SCRAMBLER / CJ8	Todos
T	61-67	UNIVERSAL	Todos Exc. CJ-3B
T	86-87	MAZDA B2000	4x2 Tracción trasera
T	87-93	B2200	4x2 Tracción trasera
T	87-93	B2600	4x2 Tracción trasera
T	95-96	MINI	MIGHTY MAX Todos
T	83-94	MIGHTY MAX	4x2 Tracción trasera
T	87-90	VAN	Todos
T	79-84	NISSAN DATSUN	
T	98-04	FRONTIER	4x2 Tracción trasera Exc. Desert Runner
T	87-93	ICHIVAN	
T	79-84	NISSAN SEDAN	
T	65-12	PICKUP	
T	00-13	URVAN	Todos
T	79-82	PLYMOUTH ARROW	PICKUP Todos
T	67-68	TOYOTA LAND CRUISER	Todos
T	85-95	PICKUP	4x2 Tracción trasera Exc. 1 Ton
T	84	PICKUP	4x2 Tracción trasera
T	70-83	PICKUP	4x2 Tracción trasera Mojave
T	84-88	VAN Leaf	(RearSpringType)
T	88	VAN WAGON	Todos Resorte Trasero de Hojas Múltiples
<b>81164</b>	C		140357
T	87-91	CHEVROLET BLAZER	Todos Automóvil Grande; Exc. Suspensión Quad y Kit de Levantamiento
T	73-86	BLAZER	Todos Exc. Kit de Levantamiento
T	73-78	CS1073	
T	73-78	CS31003	
T	73-86	PICKUP	1/2 TON, C10 Todos
T	73-86	PICKUP	1/2 TON, K10 Todos Exc. Suspensión Quad y Kit de Levantamiento
T	87	PICKUP	1/2 TON, R10 Todos
T	87	PICKUP	1/2 TON, V10 Todos Exc. Suspensión Quad y Kit de Levantamiento
T	75-86	PICKUP	3/4 TON, C20 Standard Cab Pickup
T	73-74	PICKUP	3/4 TON, C20 Todos Standard Cab Pickup
T	73-86	PICKUP	3/4 TON, K20 Todos Exc. Suspensión Quad y Kit de Levantamiento
T	87	PICKUP	3/4 TON, R20 Standard Cab Pickup
T	87	PICKUP	3/4 TON, V20 Todos Exc. Suspensión Quad y Kit de Levantamiento
T	73-86	SUBURBAN	1/2 TON, C10 Todos
T	75-86	SUBURBAN	1/2 TON, K10 Todos Exc. Suspensión Quad y Kit de Levantamiento
T	87-88	SUBURBAN	1/2 TON, R10 Todos
T	89-91	SUBURBAN	1/2 TON, R1500 Todos
T	89-91	SUBURBAN	1/2 TON, V1500 Todos Exc. Kit de Levantamiento
T	73-86	SUBURBAN	3/4 TON, C20 Todos
T	73-86	SUBURBAN	3/4 TON, K20 Todos Exc. Kit de Levantamiento
T	87-88	SUBURBAN	3/4 TON, R20 Todos
T	89-91	SUBURBAN	3/4 TON, R2500 Todos
T	87-88	SUBURBAN	3/4 TON, V20 Todos Exc. Suspensión Quad y Kit de Levantamiento
T	89-91	SUBURBAN	3/4 TON, V2500 Todos Exc. Suspensión Quad y Kit de Levantamiento
T	73	VAN	1/2 TON, P SERIES Todos
T	73-78	VAN	3/4 TON, P SERIES Todos
T	73-91	GMC JIMMY	Todos Exc. Kit de Levantamiento

Amortiguadores Guardian

Amort.	POP	No. Alternativo	Montaje Accesorio
Pos.	Año	Aplicación	
<b>81164</b>	C	(cont)	140357
T	73-86	PICKUP	1/2 TON, C15 / C1500 Todos
T	73-86	PICKUP	1/2 TON, K15 / K1500 Todos Exc. Kit de Levantamiento
T	87	PICKUP	1/2 TON, R1500 Todos
T	87	PICKUP	1/2 TON, V1500 Todos Exc. Kit de Levantamiento
T	83-86	PICKUP	3/4 TON, C25 / C2500 Todos
T	75-82	PICKUP	3/4 TON, C25 / C2500 Cab & Chassis
T	75-82	PICKUP	3/4 TON, C25 / C2500 Standard Cab Pickup
T	73-86	PICKUP	3/4 TON, K25 / K2500 Todos Exc. Kit de Levantamiento
T	88-89	PICKUP	3/4 TON, R2500 Todos Exc. Crew Cab y Bonus Cab
T	87	PICKUP	3/4 TON, R2500 Cab & Chassis Exc. Crew Cab y Bonus Cab
T	87	PICKUP	3/4 TON, R2500 Standard Cab Pickup Exc. Crew Cab y Bonus Cab
T	87	PICKUP	3/4 TON, V2500 Todos Exc. Kit de Levantamiento
T	73-86	SUBURBAN	1/2 TON, C15 / C1500 Todos
T	73-86	SUBURBAN	1/2 TON, K15 / K1500 Todos Exc. Kit de Levantamiento
T	87-91	SUBURBAN	1/2 TON, R1500 Todos
T	87-91	SUBURBAN	1/2 TON, V1500 Todos Exc. Kit de Levantamiento
T	75-86	SUBURBAN	3/4 TON, C25 / C2500 Todos
T	73-74	SUBURBAN	3/4 TON, C25 / C2500 Todos Exc. Crew Cab y Bonus Cab
T	73-86	SUBURBAN	3/4 TON, K25 / K2500 Todos Exc. Kit de Levantamiento
T	87-91	SUBURBAN	3/4 TON, R2500 Todos
T	87-91	SUBURBAN	3/4 TON, V2500 Todos Exc. Kit de Levantamiento
T	73	VAN	1/2 TON, P SERIES Todos
T	73-78	VAN	3/4 TON, P SERIES Todos
<b>81174</b>	C		
T	73-78	CHEVROLET CS31003	
T	99	P31	
T	73-86	PICKUP	1 TON, C30 Todos
T	88-91	PICKUP	1 TON, C35/3500 Cab & Chassis Exc. Eje Rígido Delantero HD
T	87-88	PICKUP	1 TON, R30 Todos
T	75-86	PICKUP	3/4 TON, C20 Crew Cab Pickup
T	73-74	PICKUP	3/4 TON, C20 Todos Crew Cab Pickup
T	88	PICKUP	3/4 TON, R20 Todos
T	87	PICKUP	3/4 TON, R20 Crew Cab Pickup
T	89	PICKUP	3/4 TON, R2500 Todos
T	74-80	VAN	1/2 TON, P SERIES Todos
T	73-99	VAN	1 TON, P SERIES Todos
T	79-89	VAN	3/4 TON, P SERIES Todos
T	91	GMC P3500	
T	88-91	PICKUP	1 TON, C35/3500 Cab & Chassis Exc. Eje Rígido Delantero HD
T	73-78	PICKUP	1 TON, C35/3500 Todos
T	87-91	PICKUP	1 TON, R3500 Todos
T	85-86	PICKUP	3/4 TON, C25 / C2500 Crew Cab Pickup
T	75-83	PICKUP	3/4 TON, C25 / C2500 Crew Cab Pickup
T	87-89	PICKUP	3/4 TON, R2500 Crew Cab Pickup
T	74-80	VAN	1/2 TON, P SERIES Todos
T	74-99	VAN	1 TON, P SERIES Todos
T	73	VAN	1 TON, P SERIES Base Exc. Chasis Motorhome
T	79-89	VAN	3/4 TON, P SERIES Todos
<b>81242</b>	B		140126
T	79-81	FORD B100	
T	74	B100	
T	75-78	B150	
T	66	BRONCO	Todos Toda la serie #830000
T	75-79	PICKUP	1/2 TON, F-100 4x2 Tracción trasera
T	75-79	PICKUP	1/2 TON, F-150 4x2 Tracción trasera
T	75-79	PICKUP	1 TON, F-350 / SUPERDUTY Extended Cab Pickup, 4x2 Tracción trasera

Lista numérica

Amort.	POP	No. Alternativo	Montaje Accesorio
Pos.	Año	Aplicación	
<b>81242</b>	B	(cont)	140126
T	75-79	PICKUP	3/4 TON, F-250 / SUPERDUTY Cab & Chassis, 4x2 Tracción trasera
T	75-79	PICKUP	3/4 TON, F-250 / SUPERDUTY Standard Cab Pickup, 4x2 Tracción trasera
T	75-91	VAN	1/2 TON, ECONOLINE / CLUB WAGON Todos
D	71-80	INTERNATIONAL SCOUT II	Todos
<b>81270</b>	C		140523
D	55	CHEVROLET PICKUP	Todos Primeras Series
D	54	PICKUP	Todos
D	50-53	PICKUP	3100
D	50-53	PICKUP	3600
D	50-53	PICKUP	3800
T	90-92	DAIHATSU ROCKY	Todos
T	54-56	FORD COURIER	SEDAN DELIVERY Todos
T	61-65	FALCON	Todos
T	60-65	RANCHERO	Todos
D	53-54	GMC PICKUP	Todos
<b>81285</b>	C		140126
T	85-91	FORD B200	
T	75-76	PICKUP	1/2 TON, F-100 4x4 Exc. Kit de Levantamiento
T	76-79	PICKUP	1/2 TON, F-150 4x4 Exc. Kit de Levantamiento
T	75	PICKUP	1/2 TON, F-150 Todos 4x4; Exc. Kit de Levantamiento
T	79	PICKUP	1 TON, F-350 / SUPERDUTY 4x4
T	77-79	PICKUP	3/4 TON, F-250 / SUPERDUTY Cab & Chassis, 4x4 Aplica para toda la serie No. Y20001
T	77-79	PICKUP	3/4 TON, F-250 / SUPERDUTY Standard Cab Pickup, 4x4 Aplica para toda la serie No. Y20001
T	75-91	VAN	1 TON, ECONOLINE / CLUB WAGON / SUPERDUTY Todos Exc. Conversión Motorhome
T	75-91	VAN	3/4 TON, ECONOLINE / CLUB WAGON / SUPERDUTY Todos
<b>81318</b>	C		141137
T	97	CHEVROLET LUV	PICKUP Todos
T	81-82	LUV	PICKUP Todos
T	55	PICKUP	3100
T	87-89	DODGE RAIDER	2.6L 4Cyl L (156) Exc. Sport Utility
D	61-67	FORD ECONOLINE	Todos
D	68-72	INTERNATIONAL	M1100 / M1200 Todos
T	89-94	ISUZU AMIGO	Todos
T	81-95	PICKUP	Todos
T	84-86	TROOPER	Todos
T	86-92	JEEP COMANCHE	Todos
D	66-67	GLADIATOR	Todos
D	64-65	GLADIATOR	Todos Exc. Suspensión Independiente Delantera
D	68-69	J162	
D	65	J162	
D	65-73	J164	
D	65-73	J164V	
D	71	J262S	
D	68-69	J262S	
D	67	J264D	
D	65	J264D	
D	65-73	J364R	
D	68-73	J2500	PICKUP Todos
D	66-73	WAGONEER	Todos
D	63-65	WAGONEER	Todos Exc. Suspensión Independiente Delantera
T	83-89	MINI	MITSUBISHI MONTERO 2.6L 4Cyl L (156)
T	89	MONTERO	3.0L 6Cyl V (181)
T	82-86	NISSAN	720 PICKUP 4x4
T	00-04	FRONTIER	Crew Cab Pickup, 4x2 Tracción trasera con Desert Runner
T	98-04	FRONTIER	4x4
T	98-99	FRONTIER	4x2 Tracción trasera Crew Cab con Desert Runner
T	87-95	PATHFINDER	Todos Exc. Suspensión Electrónica Ajustable
T	65-94	PICKUP	
T	84-87	TOYOTA LAND CRUISER	FJ60 (Código plataforma del fabricante), Sport Utility
T	75-83	LAND CRUISER	Todos
T	69-74	LAND CRUISER	Todos Wagon
T	85-92	PICKUP	4x2 Tracción trasera 1 Ton



Lista numérica

Amort.	POP	No. Alternativo	Montaje Accesorio
Pos.	Año	Aplicación	
<b>81318</b>	C (cont)		141137
T	80-83	PICKUP 4x4 Exc. Kit de Levantamiento	
<b>81342</b>	B		
T	81-93	<b>DODGE</b> PICKUP 1/2 TON, W100 SERIES Todos Exc. Kit de Levantamiento	
T	72-80	PICKUP 1/2 TON, W100 SERIES Todos	
T	81-93	PICKUP 1 TON, W300 SERIES Todos Exc. Suspensión Quad y Kit de Levantamiento	
T	72-80	PICKUP 1 TON, W300 SERIES Todos	
T	90-93	PICKUP 3/4 TON, W200 SERIES Extended Cab Pickup Exc. Kit de Levantamiento	
T	88-93	PICKUP 3/4 TON, W200 SERIES Cab & Chassis Exc. Kit de Levantamiento	
T	81-93	PICKUP 3/4 TON, W200 SERIES Standard Cab Pickup Exc. Kit de Levantamiento	
T	86	PICKUP 3/4 TON, W200 SERIES Cab & Chassis Exc. Kit de Levantamiento	
T	81-83	PICKUP 3/4 TON, W200 SERIES Cab & Chassis Exc. Kit de Levantamiento	
T	81-82	PICKUP 3/4 TON, W200 SERIES Extended Cab Pickup Exc. Kit de Levantamiento	
T	72-80	PICKUP 3/4 TON, W200 SERIES Todos	
T	76-93	RAMCHARGER 4x4	
T	78-80	RD200 Todos	
T	76-81	<b>PLYMOUTH</b> TRAILDUSTER 4x4	
<b>81394</b>	B		140780
D	85-91	<b>FORD</b> B200	
D	78-79	BRONCO Todos Suspensión Quad; detrás del Eje Delantero; Exc. Kit de Levantamiento	
D	67-77	BRONCO Todos Desde Serie #830001; Exc. Kit de Levantamiento	
D	66	BRONCO Todos Exc. Kit de Levantamiento	
D	75-79	PICKUP 1/2 TON, F-100 4x2 Tracción trasera	
D	75-79	PICKUP 1/2 TON, F-150 4x2 Tracción trasera	
D	75-79	PICKUP 1 TON, F-350 / SUPERDUTY 4x2 Tracción trasera	
D	75-79	PICKUP 3/4 TON, F-250 / SUPERDUTY 4x2 Tracción trasera	
D	75-91	VAN 1 TON, ECONOLINE / CLUB WAGON / SUPERDUTY Todos Exc. Conversión Motorhome	
D	75-91	VAN 3/4 TON, ECONOLINE / CLUB WAGON / SUPERDUTY Todos	
<b>81478</b>	C		140857
D	97	<b>CHEVROLET</b> LUV PICKUP Todos	
D	81-82	LUV PICKUP 4x2 Tracción trasera	
D	81-95	<b>ISUZU</b> PICKUP 4x2 Tracción trasera	
D	69-72	<b>NISSAN</b> 521 PICKUP Todos	
D	72-79	620 PICKUP Todos	
D	80-86	720 PICKUP Todos	
D	65-12	PICKUP	
<b>81482</b>	C		
T	05	<b>CHEVROLET</b> BLAZER Base, 4x4	
T	05	BLAZER Base, 4x2 Tracción trasera	
T	96-04	BLAZER LS, 4x4	
T	96-04	BLAZER LS, 4x2 Tracción trasera	
T	95-02	BLAZER LT, 4x2 Tracción trasera	
T	95-01	BLAZER LT, 4x4	
T	95-99	BLAZER Base, 4x4	
T	95-99	BLAZER Base, 4x2 Tracción trasera	
T	95-97	BLAZER Deluxe, 4x2 Tracción trasera	
T	83-94	BLAZER, S MODELS Todos	
T	98-04	S10 LS, 4x4	
T	99-03	S10 Base, 4x4	
T	99-03	S10 LS, 4x2 Tracción trasera	
T	98-03	S10 Base, 4x2 Tracción trasera	
T	94-97	S10 LS	
T	82-97	S10 Base	
T	92-93	S10 EL	
T	83-92	S10 Tahoe	
T	88-90	S10 Durango	
T	82-86	S10 Durango	
T	92-05	<b>GMC</b> JIMMY Todos	
T	83-91	S15 JIMMY Todos	
T	82-04	SONOMA / S15 Todos	

Amortiguadores Guardian

Amort.	POP	No. Alternativo	Montaje Accesorio
Pos.	Año	Aplicación	
<b>81482</b>	C (cont)		
T	91	SYCLONE Todos	
T	92-93	TYPHOON Todos	
T	98-00	<b>ISUZU</b> HOMBRE Todos	
T	96-97	HOMBRE 4x2 Tracción trasera	
T	96-01	<b>OLDSMOBILE</b> BRAVADA Todos	
T	91-94	BRAVADA Todos	
<b>81484</b>	B		141137
T	73-74	<b>FORD</b> B100	
T	78-79	BRONCO Todos Exc. Kit de Levantamiento	
T	66-77	BRONCO Todos Desde Serie #830001; Exc. Kit de Levantamiento	
T	65-78	F-100	
T	67-78	F-350 PICKUP	
T	75-79	PICKUP 1 TON, F-350 / SUPERDUTY Standard Cab Pickup, 4x2 Tracción trasera	
T	75-79	PICKUP 3/4 TON, F-250 / SUPERDUTY Extended Cab Pickup, 4x2 Tracción trasera	
T	69-74	VAN 1/2 TON, ECONOLINE / CLUB WAGON Todos	
T	69-74	VAN 1 TON, ECONOLINE / CLUB WAGON / SUPERDUTY Todos	
T	69-74	VAN 3/4 TON, ECONOLINE / CLUB WAGON / SUPERDUTY Todos	
T	76-83	<b>JEEP</b> CHEROKEE Todos	
D	74-83	CHEROKEE Todos	
D	82-83	CJ5 Todos Exc. Kit de Levantamiento	
D	82-86	CJ5D	
D	82-86	CJ7	
D	84-85	CJ10	
T	67	GLADIATOR Todos	
D	84-91	GRAND WAGONEER Todos	
T	84-91	GRAND WAGONEER Todos	
D	74-88	J10 PICKUP Todos	
T	74-88	J10 PICKUP Todos	
D	74-88	J20 PICKUP Todos	
D	74-88	J20 PICKUP Todos	
D	74-86	J164	
D	74-86	J164V	
D	74-84	J364R	
D	68-73	J2500 PICKUP Todos	
D	82-85	SCRAMBLER / CJ8 Todos	
T	76-83	WAGONEER Todos	
D	74-83	WAGONEER Todos	
<b>81490</b>	B		140780
D	82-85	<b>FORD</b> B150	
D	92	B200	
D	97	BRONCO	
D	80-96	BRONCO Todos Con o sin Suspensión Quad detrás del Eje Delantero; Exc. Kit de Levantamiento	
D	89	BRONCO II Todos Fab. hasta 2/89; Vehículos con perno 10mm y 12mm en montaje inferior trasero	
D	84-88	BRONCO II Todos Con Perno de 10mm en Montaje Inferior Trasero	
D	86-90	F-200	
D	86-97	P350 MICROBUS	
D	80-83	PICKUP 1/2 TON, F-100 4x2 Tracción trasera	
D	80-96	PICKUP 1/2 TON, F-150 4x4 Con o sin Suspensión Quad detrás del Eje Delantero; Exc. Kit de Levantamiento	
D	80-96	PICKUP 1/2 TON, F-150 4x2 Tracción trasera	
D	99-00	PICKUP 1 TON, F-350 / SUPERDUTY 4x2 Tracción trasera	
D	80-97	PICKUP 1 TON, F-350 / SUPERDUTY 4x2 Tracción trasera	
D	97	PICKUP 3/4 TON, F-250 / SUPERDUTY 4x2 Tracción trasera	
D	80-96	PICKUP 3/4 TON, F-250 / SUPERDUTY 4x2 Tracción trasera	
D	87-89	RANGER Todos Exc. Opción High Ryder	
D	83-86	RANGER Todos	
D	02-06	<b>NISSAN</b> URVAN Todos	
<b>81496</b>	C		
D	87-91	<b>CHEVROLET</b> BLAZER Todos Automóvil Grande; Suspensión Quad Amortiguador Largo; Exc. Kit de Levantamiento	
D	81-86	BLAZER 4x4 Suspensión Quad Amortiguador Largo; Exc. Kit de Levantamiento	

Lista numérica

Amort.	POP	No. Alternativo	Montaje Accesorio
Pos.	Año	Aplicación	
<b>81496</b>	C (cont)		
D	81-86	PICKUP 1/2 TON, K10 Todos Suspensión Quad Amortiguador Largo; Exc. Kit de Levantamiento	
D	87	PICKUP 1/2 TON, V10 Todos Suspensión Quad Amortiguador Largo; Exc. Kit de Levantamiento	
D	81-86	PICKUP 3/4 TON, K20 Todos Suspensión Quad Amortiguador Largo; Exc. Kit de Levantamiento	
D	87	PICKUP 3/4 TON, V20 Todos Suspensión Quad Amortiguador Largo; Exc. Kit de Levantamiento	
D	81-86	SUBURBAN 1/2 TON, K10 Todos Suspensión Quad Amortiguador Largo; Exc. Kit de Levantamiento	
D	87-88	SUBURBAN 1/2 TON, V10 Todos Suspensión Quad Amortiguador Largo; Exc. Kit de Levantamiento	
D	81-86	SUBURBAN 3/4 TON, K20 Todos Suspensión Quad Amortiguador Largo; Exc. Kit de Levantamiento	
D	87-88	SUBURBAN 3/4 TON, V20 Todos Suspensión Quad Amortiguador Largo; Exc. Kit de Levantamiento	
D	89-91	SUBURBAN 3/4 TON, V2500 Todos Suspensión Quad Amortiguador Largo; Exc. Kit de Levantamiento	
T	78-95	VAN 1/2 TON, G / EXPRESS Todos	
T	78-95	VAN 1 TON, G / EXPRESS Cutaway Van	
T	78-95	VAN 3/4 TON, G / EXPRESS Todos Exc. PBV 8600 #	
T	84-86	<b>DODGE</b> MINI RAM Todos	
T	99-03	VAN 1/2 TON, A / B SERIES / RAM 109.3 / 277.6 (WheelBase) Exc. PBV 7000#	
T	81-98	VAN 1/2 TON, A / B SERIES / RAM 109.6 / 278.4 (WheelBase) Exc. PBV 7000#	
T	71-80	VAN 1/2 TON, A / B SERIES / RAM Todos	
T	99-03	VAN 1 TON, A / B SERIES / RAM Todos	
T	95-98	VAN 1 TON, A / B SERIES / RAM Todos Exc. Eje Delantero 4000#	
T	71-94	VAN 1 TON, A / B SERIES / RAM Todos	
T	71-03	VAN 3/4 TON, A / B SERIES / RAM Todos	
T	74-80	VAN, CB300 Todos	
D	73-91	<b>GMC</b> JIMMY 4x4 Suspensión Quad Amortiguador Largo; Exc. Kit de Levantamiento	
D	81-86	PICKUP 1/2 TON, K15 / K1500 Todos Suspensión Quad Amortiguador Largo; Exc. Kit de Levantamiento	
D	87	PICKUP 1/2 TON, V1500 Todos Suspensión Quad Amortiguador Largo; Exc. Kit de Levantamiento	
D	87-88	PICKUP 1 TON, V3000 / V3500 Todos Suspensión Quad Amortiguador Largo; Exc. Kit de Levantamiento	
D	81-86	PICKUP 3/4 TON, K25 / K2500 Todos Suspensión Quad Amortiguador Largo; Exc. Kit de Levantamiento	
D	87	PICKUP 3/4 TON, V2500 Todos Suspensión Quad Amortiguador Largo; Exc. Kit de Levantamiento	
D	81-86	SUBURBAN 1/2 TON, K15 / K1500 Todos Suspensión Quad Amortiguador Largo; Exc. Kit de Levantamiento	
D	87-91	SUBURBAN 1/2 TON, V1500 Todos Suspensión Quad Amortiguador Largo; Exc. Kit de Levantamiento	
D	81-86	SUBURBAN 3/4 TON, K25 / K2500 Todos Suspensión Quad Amortiguador Largo; Exc. Kit de Levantamiento	
D	87-91	SUBURBAN 3/4 TON, V2500 Todos Suspensión Quad Amortiguador Largo; Exc. Kit de Levantamiento	
T	78-95	VAN 1/2 TON, G / SAVANNA Todos	
T	85-96	VAN 1 TON, G / SAVANNA Extended Cargo Van	
T	85-96	VAN 1 TON, G / SAVANNA Extended Passenger Van	
T	79-96	VAN 1 TON, G / SAVANNA Standard Cargo Van	
T	79-96	VAN 1 TON, G / SAVANNA Standard Passenger Van	

## Lista numérica

Amort.	POP	No. Alternativo	Montaje Accesorio
Pos.	Año	Aplicación	
<b>81496</b>	C (cont)		
T 78	VAN 1 TON, G / SAVANNA Cutaway Van		
T 78-95	VAN 3/4 TON, G / SAVANNA Todos Exc. PBV 8600 #		
T 74-83	PLYMOUTH VAN 1/2 TON, PB SERIES Todos		
T 74-83	VAN 1 TON, PB SERIES Todos		
T 74-83	VAN 3/4 TON, PB SERIES Todos		
<b>81507</b>	C		140857
D 81-82	CHEVROLET LUV PICKUP 4x4		
D 75-80	LUV PICKUP Todos		
D 72-74	LUV PICKUP Todos		
D 89-94	ISUZU AMIGO Todos		
D 81-95	PICKUP 4x4		
D 84-86	TROOPER Todos		
D 98-04	NISSAN FRONTIER 4x2 Tracción trasera Exc. Desert Runner		
D 65-94	PICKUP		
<b>81510</b>	C		
T 65-66	FORD F-350 PICKUP		
T 80-96	PICKUP 1/2 TON, F-150 4x4 Exc. Kit de Levantamiento		
T 86-97	PICKUP 1 TON, F-350 / SUPERDUTY 4x4 Doble Rodada Trasera		
T 82-85	PICKUP 1 TON, F-350 / SUPERDUTY 4x4 Montaje Inferior Delantero Tipo Abrazadera Exc. Doble Rodado o Kit de Levantamiento		
T 80-81	PICKUP 1 TON, F-350 / SUPERDUTY 4x4 Doble Rodada Trasera		
T 97	PICKUP 3/4 TON, F-250 / SUPERDUTY 4x4 PBV arriba de 8500#		
T 86-96	PICKUP 3/4 TON, F-250 / SUPERDUTY 4x4		
T 82-85	PICKUP 3/4 TON, F-250 / SUPERDUTY 4x4 Montaje Inferior Delantero Tipo Abrazadera Exc. Doble Rodado o Kit de Levantamiento		
T 80-81	PICKUP 3/4 TON, F-250 / SUPERDUTY 4x4		
<b>81516</b>	C		
D 05	CHEVROLET BLAZER Base, 4x4		
D 96-04	BLAZER LS, 4x4		
D 95-01	BLAZER LT, 4x4		
D 95-99	BLAZER Base, 4x4		
D 83-94	BLAZER, S MODELS 4x4		
D 94-04	S10 LS, 4x4		
D 83-03	S10 Base, 4x4		
D 92-93	S10 EL, 4x4		
D 83-92	S10 Tahoe, 4x4		
D 88-90	S10 Durango, 4x4		
D 83-86	S10 Durango, 4x4		
D 92-05	GMC JIMMY 4x4		
D 83-91	S15 JIMMY 4x4		
D 83-04	SONOMA / S15 4x4		
D 91	SYCLONE Todos		
D 92-93	TYPHOON Todos		
D 99-00	ISUZU HOMBRE 4x4		
D 96-98	HOMBRE 4x2 Tracción trasera Chasis Deportivo		
D 98	HOMBRE 4x4 Chasis Deportivo		
D 96-01	OLDSMOBILE BRAVADA Todos		
D 91-94	BRAVADA Todos		
<b>81538</b>	B		
T 82	DODGE D50 4x4		
T 87-93	PICKUP, RAM 50 4x4		
T 83-94	MITSUBISHI MIGHTY MAX 4x4		
<b>81539</b>	C		
T 89	FORD BRONCO II Todos Fab. hasta 2/89; Vehículos con perno 10mm y 12mm en montaje inferior trasero		
T 84-88	BRONCO II Todos Con Perno de 10mm en Montaje Inferior Trasero		
T 89	RANGER 4x2 Tracción trasera Fab. hasta 2/89; Vehículos con perno 10mm y 12mm en montaje inferior trasero		
T 83-88	RANGER 4x2 Tracción trasera		
<b>81540</b>	C		
T 83-89	FORD RANGER 4x4		
<b>81541</b>	B		140455
D 85-95	TOYOTA PICKUP 4x2 Tracción trasera Exc. 1 Ton		

## Amortiguadores Guardian

Amort.	POP	No. Alternativo	Montaje Accesorio
Pos.	Año	Aplicación	
<b>81541</b>	B (cont)		140455
D 84	PICKUP 4x2 Tracción trasera		
D 93-98	T100 4x2 Tracción trasera		
<b>81548</b>	C		141353
D 84-01	JEEP CHEROKEE Todos		
D 86-92	COMANCHE Todos		
D 92	GRAND CHEROKEE		
D 93-98	GRAND CHEROKEE Todos		
D 93	GRAND WAGONEER Todos Exc. Suspensión Up Country		
D 84-90	WAGONEER Todos		
<b>81549</b>	C		
T 84-01	JEEP CHEROKEE Todos		
T 84-90	WAGONEER Todos		
<b>81553</b>	C		140524
D 87-91	ISUZU TROOPER Todos		
D 86-87	MAZDA B2000 4x2 Tracción trasera		
D 87-93	B2200 4x2 Tracción trasera		
D 87-93	B2600 4x2 Tracción trasera		
<b>81559</b>	C		140126
D 87-04	DODGE DAKOTA 4x2 Tracción trasera		
D 99-03	DURANGO 4x2 Tracción trasera		
<b>81560</b>	C		
T 87-96	DODGE DAKOTA 4x2 Tracción trasera		
<b>81582</b>	C		140126
D 86-97	FORD AEROSTAR 4x2 Tracción trasera		
<b>81583</b>	C		
T 86-88	FORD AEROSTAR 4x2 Tracción trasera		
T 87-95	JEEP WRANGLER YJ (Código plataforma del fabricante)		
<b>81667</b>	C		
T 92-96	CHEVROLET 400SS PICKUP		
T 96-97	BOSS TRUCK		
T 90-96	MICROBUS		
T 88-99	PICKUP 1/2 TON, C15 / C1500		
T 88-99	PICKUP 1/2 TON, K15 / K1500		
T 01-03	PICKUP 1 TON, C35/3500 Base Eje Delantero Rígido HD		
T 88-00	PICKUP 1 TON, C35/3500 Extended Cab Pickup Eje Delantero Rígido HD		
T 88-00	PICKUP 1 TON, C35/3500 Standard Cab Pickup Eje Delantero Rígido HD		
T 88-00	PICKUP 1 TON, K35 / K3500 Todos		
T 88-00	PICKUP 3/4 TON, C25 / C2500		
T 88-00	PICKUP 3/4 TON, K25 / K2500		
T 01-02	GMC C3500		
T 88-99	PICKUP 1/2 TON, C15 / C1500		
T 88-99	PICKUP 1/2 TON, K15 / K1500		
T 88-00	PICKUP 1 TON, C35/3500 Extended Cab Pickup Eje Delantero Rígido HD		
T 88-00	PICKUP 1 TON, C35/3500 Standard Cab Pickup Eje Delantero Rígido HD		
T 88-00	PICKUP 1 TON, K35 / K3500 Todos		
T 88-00	PICKUP 3/4 TON, C25 / C2500		
T 88-00	PICKUP 3/4 TON, K25 / K2500		
<b>81668</b>	C		141277
D 92-96	CHEVROLET 400SS PICKUP		
D 96-97	BOSS TRUCK		
D 90-96	MICROBUS		
D 88-99	PICKUP 1/2 TON, C15 / C1500		
D 92-00	PICKUP 1 TON, C35/3500 Todos Eje Delantero Rígido HD		
D 88-91	PICKUP 1 TON, C35/3500 Extended Cab Pickup Eje Delantero Rígido HD		
D 88-91	PICKUP 1 TON, C35/3500 Standard Cab Pickup Eje Delantero Rígido HD		
D 88-00	PICKUP 3/4 TON, C25 / C2500		
D 92-99	SUBURBAN 1/2 TON, C15 / C1500		
D 92-99	SUBURBAN 3/4 TON, C25 / C2500		
D 95-00	TAHOE 4x2 Tracción trasera Old Body Style		

## Lista numérica

Amort.	POP	No. Alternativo	Montaje Accesorio
Pos.	Año	Aplicación	
<b>81668</b>	C (cont)		141277
D 88-99	GMC PICKUP 1/2 TON, C15 / C1500 Todos		
D 88-00	PICKUP 1 TON, C35/3500 Todos Eje Delantero Rígido HD		
D 88-00	PICKUP 3/4 TON, C25 / C2500		
D 92-99	SUBURBAN 1/2 TON, C15 / C1500		
D 92-99	SUBURBAN 3/4 TON, C25 / C2500		
D 92-99	YUKON 4x2 Tracción trasera		
<b>81676</b>	C		
T 55	FORD F SERIES Todos F250		
T 53-54	F SERIES Todos		
T 48-52	F SERIES Todos F-1, F-2 y F-3		
T 53	PICKUP 1/2 TON, F-100 Todos Exc. Heavy Duty		
T 74	JEEP CHEROKEE Todos		
D 59-66	CJ3 Todos		
T 59-66	CJ3 Todos		
D 66-68	CJ5 Todos		
D 66-81	CJ5 Todos Resorte Frontal de 5 Hojas Exc. Kit de Levantamiento		
T 66-71	CJ5 Todos Resorte Frontal de 5 Hojas Exc. Kit de Levantamiento		
D 59-65	CJ5 Todos		
D 65-71	CJ5D		
D 65-71	CJ5S		
D 66-68	CJ6 Todos		
D 59-75	CJ6 Todos Resorte Frontal de 5 Hojas Exc. Kit de Levantamiento		
T 66-71	CJ6 Todos Resorte Frontal de 5 Hojas Exc. Kit de Levantamiento		
D 76-81	CJ7 Todos		
D 61-67	DISPATCHER Todos		
T 61-67	DISPATCHER Todos		
D 59-66	DJ3 Todos		
T 59-66	DJ3 Todos		
D 65-74	DJ5 Todos		
D 65-68	DJ6 Todos		
T 61-65	FC150 Todos		
D 57-60	FC150 Todos		
D 60-68	M151 Todos		
D 81	SCRAMBLER / CJ8 Todos		
D 56-66	TRUCK Todos		
D 61-67	UNIVERSAL Todos Resorte Frontal de 5 Hojas Exc. Kit de Levantamiento		
T 61-67	UNIVERSAL Todos Resorte Frontal de 5 Hojas Exc. Kit de Levantamiento		
T 63-74	WAGONEER Todos		
D 63-65	WAGONEER Todos Suspensión Delantero Independiente		
D 43-58	WILLYS Todos		
T 43-58	WILLYS Todos		
T 86-95	SUZUKI SAMURAI Todos		
<b>81691</b>	C		141353
D 87-95	JEEP WRANGLER YJ (Código plataforma del fabricante)		
<b>81694</b>	X		140780
D 75-78	FORD B150		
D 75-91	VAN 1/2 TON, ECONOLINE / CLUB WAGON Todos		
<b>81710</b>	B		
T 82-85	FORD B150		
T 80-96	BRONCO Todos Exc. Kit de Levantamiento		
T 86-90	F-200		
T 99-00	F-350 PICKUP		
T 86-97	P350 MICROBUS		
T 80-83	PICKUP 1/2 TON, F-100 4x2 Tracción trasera		
T 80-84	PICKUP 1/2 TON, F-150 4x2 Tracción trasera		
T 90-97	PICKUP 1/2 TON, F SUPERDUTY Todos		
T 80-97	PICKUP 1 TON, F-350 / SUPERDUTY 4x2 Tracción trasera Doble Rodada Trasera		
T 10	NISSAN URVAN Todos amortiguador trasero sin buje metálico		
T 07-08	URVAN Todos amortiguador trasero sin buje metálico		
<b>81713</b>	C		140800
D 85-05	CHEVROLET ASTRO 4x2 Tracción trasera		
D 96-02	VAN 1/2 TON, G / EXPRESS Todos		
D 97-02	VAN 1 TON, G / EXPRESS Todos		



Lista numérica

Amort.	POP	No. Alternativo	Montaje Accesorio
Pos.	Año	Aplicación	
<b>81713</b>	C (cont)		<b>140800</b>
D	96-02	VAN 3/4 TON, G / EXPRESS Todos Exc. PBV 8600 #	
D	85-05	GMC SAFARI 4x2 Tracción trasera	
D	96-02	VAN 1/2 TON, G / SAVANNA 4x2 Tracción trasera	
D	96-02	VAN 1 TON, G / SAVANNA Todos	
D	96-02	VAN 3/4 TON, G / SAVANNA Todos Exc. PBV 8600 #	
<b>81714</b>	X		<b>140455</b>
D	79-82	DODGE D50 4x2 Tracción trasera	
D	87-93	PICKUP, RAM 50 4x2 Tracción trasera	
D	83-86	PICKUP, RAM 50 Todos	
D	83-96	MITSUBISHI MIGHTY MAX 4x2 Tracción trasera	
D	79-82	PLYMOUTH ARROW PICKUP Todos	
<b>81726</b>	C		
D	99-00	CADILLAC ESCALADE Todos	
D	90-05	CHEVROLET ASTRO AWD	
D	92-94	BLAZER 4x4 Automóvil Grande	
D	88-00	PICKUP 1 TON, K35 / K3500 Todos	
D	88-00	PICKUP 3/4 TON, K25 / K2500 Todos	
D	92-99	SUBURBAN 1/2 TON, K15 / K1500 Todos	
D	92-99	SUBURBAN 3/4 TON, K25 / K2500 Todos	
D	95-00	TAHOE 4x4 Old Body Style	
D	88-00	GMC PICKUP 1 TON, K35 / K3500 Todos	
D	88-00	PICKUP 3/4 TON, K25 / K2500 Todos	
D	90-05	SAFARI AWD	
D	92-99	SUBURBAN 1/2 TON, K15 / K1500 Todos	
D	92-99	SUBURBAN 3/4 TON, K25 / K2500 Todos	
D	92-99	YUKON 4x4	
D	99	YUKON Denali	
<b>81727</b>	X		
T	90-97	FORD AEROSTAR Todos	
T	89	AEROSTAR 4x2 Tracción trasera	
<b>81730</b>	C		
T	90	FORD BRONCO II Todos	
T	89	BRONCO II Todos Fab. desde 2/89; Vehículos con perno de 12mm en montaje inferior trasero	
T	90-97	RANGER 4x2 Tracción trasera	
T	89	RANGER 4x2 Tracción trasera Fab. desde 2/89; Vehículos con perno de 12mm en montaje inferior trasero	
T	94-97	MAZDA B2300 4x2 Tracción trasera	
T	94-97	B3000 4x2 Tracción trasera	
<b>81744</b>	C		<b>140780</b>
D	90	FORD BRONCO II Todos	
D	91-94	EXPLORER Todos	
D	90-97	RANGER Todos	
D	92-14	VAN 1/2 TON, ECONOLINE / CLUB WAGON Todos	
D	92-14	VAN 1 TON, ECONOLINE / CLUB WAGON / SUPERDUTY Todos	
D	92-14	VAN 3/4 TON, ECONOLINE / CLUB WAGON / SUPERDUTY Todos	
D	94-97	MAZDA B2300 Todos	
D	94-97	B3000 Todos	
D	94-97	B4000 Todos	
D	91-94	NAVAJO Todos	
<b>81750</b>	C		<b>140455</b>
D	05	CHEVROLET BLAZER Base, 4x2 Tracción trasera	
D	96-04	BLAZER LS, 4x2 Tracción trasera	
D	95-02	BLAZER LT, 4x2 Tracción trasera	
D	95-99	BLAZER Base, 4x2 Tracción trasera	
D	95-97	BLAZER Deluxe, 4x2 Tracción trasera	
D	83-94	BLAZER, S MODELS 4x2 Tracción trasera	
D	68-87	EL CAMINO Todos	
D	94-03	S10 LS, 4x2 Tracción trasera	
D	82-03	S10 Base, 4x2 Tracción trasera	
D	92-93	S10 EL, 4x2 Tracción trasera	
D	83-92	S10 Tahoe, 4x2 Tracción trasera	
D	88-90	S10 Durango, 4x2 Tracción trasera	
D	82-86	S10 Durango, 4x2 Tracción trasera	
D	72-82	FORD COURIER Todos	
D	92-04	GMC JIMMY 4x2 Tracción trasera	
D	83-91	S15 JIMMY 4x2 Tracción trasera	

Amortiguadores Guardian

Amort.	POP	No. Alternativo	Montaje Accesorio
Pos.	Año	Aplicación	
<b>81750</b>	C (cont)		<b>140455</b>
D	04	SONOMA / S15 Todos 4x2 Tracción trasera	
D	82-03	SONOMA / S15 4x2 Tracción trasera	
D	78-87	SPRINT / CABALLERO 4x2 Tracción trasera	
D	71-77	SPRINT / CABALLERO Todos	
D	96-00	ISUZU HOMBRE 4x2 Tracción trasera Exc. Chasis Deportivo	
D	72-76	MAZDA B1600 Todos	
D	77-78	B1800 Todos	
D	79-84	B2000 Todos	
D	82-84	B2200 Todos	
D	70-83	TOYOTA PICKUP 4x2 Tracción trasera Mojave	
<b>81789</b>	C		
T	99-00	CADILLAC ESCALADE Todos	
T	92-94	CHEVROLET BLAZER 4x4 Automóvil Grande	
T	92-99	SUBURBAN 1/2 TON, C15 / C1500 Todos	
T	92-99	SUBURBAN 1/2 TON, K15 / K1500 Todos	
T	92-99	SUBURBAN 3/4 TON, C25 / C2500 Todos	
T	92-99	SUBURBAN 3/4 TON, K25 / K2500 Todos	
T	95-00	TAHOE Todos Old Body Style	
T	10-12	VAN 1 TON, G / EXPRESS Todos	
T	97-06	VAN 1 TON, G / EXPRESS Todos	
T	07-09	VAN 3/4 TON, G / EXPRESS Todos	
T	96-02	VAN 3/4 TON, G / EXPRESS Todos Exc. PBV 8600 #	
T	92-99	GMC SUBURBAN 1/2 TON, C15 / C1500 Todos	
T	92-99	SUBURBAN 1/2 TON, K15 / K1500 Todos	
T	92-99	SUBURBAN 3/4 TON, C25 / C2500 Todos	
T	92-99	SUBURBAN 3/4 TON, K25 / K2500 Todos	
T	96-11	VAN 1/2 TON, G / SAVANNA 4x2 Tracción trasera	
T	97-02	VAN 1 TON, G / SAVANNA Todos	
T	96-02	VAN 3/4 TON, G / SAVANNA Todos Exc. PBV 8600 #	
T	92-99	YUKON Todos	
T	99	YUKON Denali, 4x4	
<b>81821</b>	B		
D	87-90	FORD F-200	
D	01	F-250	
D	65-78	F-350 PICKUP	
D	86-97	PICKUP 1 TON, F-350 / SUPERDUTY 4x4	
D	97	PICKUP 3/4 TON, F-250 / SUPERDUTY 4x4 PBV arriba de 8500#	
D	87-96	PICKUP 3/4 TON, F-250 / SUPERDUTY 4x4	
T	72-01	VOLKSWAGEN COMBI	
T	95-01	COMBI Todos	
T	52-77	COMBI CARAVEL	
T	72-01	COMBI PANEL	
<b>81823</b>	C		<b>140719</b>
T	91-94	FORD EXPLORER Todos	
T	91-94	MAZDA NAVAJO Todos	
<b>81826</b>	C		<b>140780</b>
D	90-97	FORD AEROSTAR AWD	
<b>81828</b>	C		<b>142617</b>
T	99-02	FORD ECONOLINE WAGON	
T	10-14	VAN 1/2 TON, ECONOLINE / CLUB WAGON Todos	
T	10-14	VAN 1 TON, ECONOLINE / CLUB WAGON / SUPERDUTY Todos	
T	04-14	VAN 1 TON, ECONOLINE / CLUB WAGON / SUPERDUTY Todos Exc. Cutaway Chassis	
T	04-11	VAN 1 TON, ECONOLINE / CLUB WAGON / SUPERDUTY Todos Exc. Paquete de Ambulancia y Manejo	
T	92-05	VAN 1 TON, ECONOLINE / CLUB WAGON / SUPERDUTY Todos	
T	92-14	VAN 3/4 TON, ECONOLINE / CLUB WAGON / SUPERDUTY Todos	
<b>81833</b>	C		<b>140780</b>
T	92-07	FORD VAN 1/2 TON, ECONOLINE / CLUB WAGON Todos	

Lista numérica

Amort.	POP	No. Alternativo	Montaje Accesorio
Pos.	Año	Aplicación	
<b>81834</b>	C		<b>140126</b>
D	88-93	DODGE MICROBUS	
D	72-93	PICKUP 1 TON, D300 SERIES Todos Paquete HD	
D	82-93	PICKUP 3/4 TON, D200 SERIES Todos Paquete HD	
D	75-81	PICKUP 3/4 TON, D200 SERIES 165.0 / 419.1 (WheelBase) Paquete HD	
D	72-74	PICKUP 3/4 TON, D200 SERIES Todos Paquete HD	
D	71-93	VAN 1 TON, A / B SERIES / RAM Todos Con Eje Delantero 4000#	
D	74-80	VAN, CB300 Todos Con Eje Delantero 4000#	
D	74-83	PLYMOUTH VAN 1 TON, PB SERIES Todos Con Eje Delantero 4000#	
<b>81836</b>	C		<b>140126</b>
D	97-04	DODGE DAKOTA 4x4	
D	98-03	DURANGO 4x4	
<b>81837</b>	B		
T	87-96	DODGE DAKOTA 4x4	
<b>81869</b>	C		<b>141353,142592</b>
D	99-04	JEEP GRAND CHEROKEE Todos	
<b>81870</b>	C		<b>141350</b>
D	86-95	TOYOTA 4RUNNER Todos	
D	86-95	PICKUP 4x4 Exc. Kit de Levantamiento	
D	93-98	T100 4x4	
<b>81871</b>	C		<b>140149</b>
T	84-89	TOYOTA 4RUNNER Todos	
T	84-95	PICKUP 4x4 Exc. Kit de Levantamiento	
T	98-04	TACOMA Pre Runner	
T	95-04	TACOMA 4x4	
<b>81872</b>	C		<b>140524</b>
D	90-92	DAIHATSU ROCKY Todos	
D	94-02	HONDA PASSPORT Todos	
D	98-00	ISUZU AMIGO Todos	
D	02-04	AXIOM Todos	
D	91-04	RODEO Todos	
D	87-90	MITSUBISHI VAN Todos	
D	87-95	NISSAN PATHFINDER Todos	
<b>81873</b>	C		
T	99-06	CHEVROLET PICKUP 1/2 TON, SILVERADO 1500 4x2 Tracción trasera Exc. Suspensión Electrónica Ajustable	
T	07	SILVERADO 1500 CLASSIC 4x2 Tracción trasera Exc. Suspensión Electrónica Ajustable	
T	94-01	DODGE PICKUP 1/2 TON, RAM 1500 Todos	
T	94-02	PICKUP 1 TON, RAM 3500 4x2 Tracción trasera Exc. Eje Delantero Rígido	
T	94-03	PICKUP 3/4 TON, RAM 2500 4x4, GAS Exc. PBV 8600 #	
T	94-02	PICKUP 3/4 TON, RAM 2500 4x2 Tracción trasera	
T	95-96	PICKUP 3/4 TON, RAM 2500 4x4, CNG Exc. PBV 8600 #	
T	99-06	GMC SIERRA 1500 4x2 Tracción trasera Exc. Suspensión Electrónica Ajustable	
T	07	SIERRA 1500 CLASSIC 4x2 Tracción trasera Exc. Suspensión Electrónica Ajustable	
<b>81882</b>	C		
T	95-03	FORD WINDSTAR Coil (RearSpringType)	
<b>81884</b>	C		
D	98-06	CHEVROLET LUV	
<b>81890</b>	C		<b>140719</b>
T	95-01	FORD EXPLORER Todos Exc. Suspensión de Aire	
T	01-05	EXPLORER SPORT TRAC Todos	
T	97-01	MERCURY MOUNTAINEER Todos Exc. Suspensión Electrónica Ajustable	
<b>81891</b>	C		
T	93-98	JEEP GRAND CHEROKEE Todos	
<b>81892</b>	C		<b>142700</b>
T	97-04	FORD LOBO PICK UP	

## Lista numérica

Amort.	POP	No. Alternativo	Montaje Accesorio
Pos.	Año	Aplicación	
<b>81892</b>	C (cont)		142700
T 04	PICKUP 1/2 TON, F-150 4x2		
	Tracción trasera		
T 00-03	PICKUP 1/2 TON, F-150 Harley-Davidson Edition, 4x2 Tracción trasera		
T 99-03	PICKUP 1/2 TON, F-150 Lariat, 4x2 Tracción trasera		
T 99-03	PICKUP 1/2 TON, F-150 XL, 4x2 Tracción trasera		
T 99-03	PICKUP 1/2 TON, F-150 XLT, 4x2 Tracción trasera		
T 00	PICKUP 1/2 TON, F-150 Base, 4x2 Tracción trasera		
T 97-98	PICKUP 1/2 TON, F-150 4x2 Tracción trasera		
T 97-99	PICKUP 3/4 TON, F-250 / SUPERDUTY 4x2 Tracción trasera Hasta PBV 8500#		
<b>81893</b>	C		142277
D 95-01	<b>FORD EXPLORER</b> Todos Exc. Suspensión Electrónica Ajustable		
D 01-05	<b>EXPLORER SPORT TRAC</b> Todos		
D 12	<b>RANGER</b> Todos 4x4		
D 12	<b>RANGER</b> 4x2 Tracción trasera, Torsion (FrontSpringType)		
D 06-11	<b>RANGER</b> 4x2 Tracción trasera, Barra de Torsion (FrontSpringType)		
D 98-11	<b>RANGER</b> 4x4		
D 01-05	<b>RANGER</b> Edge, 4x2 Tracción trasera		
D 03-06	<b>MAZDA</b> B3000 Todos 4x4		
D 98-02	B3000 4x4		
D 98-06	B4000 4x4		
D 97-01	<b>MERCURY MOUNTAINEER</b> Todos Exc. Suspensión Electrónica Ajustable		
<b>81894</b>	D		
T 98-06	<b>CHEVROLET LUV</b>		
<b>81896</b>	W		140780
D 94-98	<b>DODGE RAM WAGON</b>		
<b>81897</b>	X		140115
T 94-98	<b>FORD F-600</b>		
<b>81900</b>	X		
T 94-98	<b>DODGE RAM WAGON</b>		
<b>81902</b>	X		140126
D 87-96	<b>DODGE DAKOTA</b> 4x4		
<b>81905</b>	C		
T 90-97	<b>FORD RANGER</b> 4x4		
T 89	<b>RANGER</b> 4x4 Fab. desde 2/89; Vehículos con perno de 12mm en montaje inferior trasero		
T 95-96	<b>MAZDA</b> B2300 4x4		
T 94-97	B3000 4x4		
T 94-97	B4000 4x4		
<b>81906</b>	B		140921
T 90-95	<b>TOYOTA 4RUNNER</b> Todos		
<b>81908</b>	C		140673
D 01-04	<b>TOYOTA TACOMA</b> S-Runner Exc. Offroad Package		
D 04	<b>TACOMA</b> Base, 4x2 Tracción trasera Exc. Offroad Package		
D 95-03	<b>TACOMA DLX</b> , 4x2 Tracción trasera Exc. Offroad Package		
<b>81909</b>	C		140169
T 96-99	<b>ACURA</b> SLX Todos		
T 92-02	<b>ISUZU TROOPER</b> Todos		
T 99-01	<b>VEHICROSS</b> Todos		
<b>81912</b>	C		142731
D 97-02	<b>FORD EXPEDITION</b> 4x2 Tracción trasera Exc. Nivelación Nuemática Delantera		
D 97-04	<b>LOBO PICK UP</b>		
D 97-04	<b>PICKUP 1/2 TON, F-150</b> 4x2 Tracción trasera		
D 97-99	<b>PICKUP 3/4 TON, F-250 / SUPERDUTY</b> 4x2 Tracción trasera Hasta PBV 8500#		
D 98-02	<b>LINCOLN NAVIGATOR</b> 4x2 Tracción trasera		
<b>81913</b>	B		142700
T 97-04	<b>FORD LOBO</b> PICK UP		
T 97-04	<b>PICKUP 1/2 TON, F-150</b> 4x4 Exc. PBV 7700#		

## Amortiguadores Guardian

Amort.	POP	No. Alternativo	Montaje Accesorio
Pos.	Año	Aplicación	
<b>81913</b>	B (cont)		142700
T 97-99	<b>PICKUP 3/4 TON, F-250 / SUPERDUTY</b> 4x4 Hasta PBV 8500#, Exc. Superduty		
<b>81914</b>	B		142731
D 97-02	<b>FORD EXPEDITION</b> 4x4 Exc. Nivelación Nuemática Delantera		
D 97-04	<b>LOBO PICK UP</b>		
D 04	<b>PICKUP 1/2 TON, F-150</b> 4x4 Exc. PBV 7700#		
D 97-03	<b>PICKUP 1/2 TON, F-150</b> 4x4		
D 97-99	<b>PICKUP 3/4 TON, F-250 / SUPERDUTY</b> 4x4 Hasta PBV 8500#, Exc. Superduty		
<b>81916</b>	C		141665
D 12	<b>FORD RANGER</b> Todos Coil (FrontSpringType)		
D 06-11	<b>RANGER</b> 4x2 Tracción trasera, Coil (FrontSpringType)		
D 01-05	<b>RANGER XL</b> , 4x2 Tracción trasera, Coil (FrontSpringType) Exc. Modelos Edge, EV, Splash y Deportivo		
D 01-05	<b>RANGER XLT</b> , 4x2 Tracción trasera, Coil (FrontSpringType) Exc. Modelos Edge, EV, Splash y Deportivo		
D 98-00	<b>RANGER XL</b> , 4x2 Tracción trasera Exc. Modelos Edge, EV, Splash y Deportivo		
D 98-00	<b>RANGER XLT</b> , 4x2 Tracción trasera Exc. Modelos Edge, EV, Splash y Deportivo		
D 01-06	<b>MAZDA</b> B2300 4x2 Tracción trasera		
D 98-01	B2500 4x2 Tracción trasera		
D 98-06	B3000 4x2 Tracción trasera		
D 98-06	B4000 4x2 Tracción trasera		
<b>81917</b>	C		
T 12	<b>FORD RANGER</b> Todos Coil (FrontSpringType)		
T 06-11	<b>RANGER</b> 4x2 Tracción trasera, Coil (FrontSpringType)		
T 98-05	<b>RANGER XL</b> , 4x2 Tracción trasera Exc. Modelos Edge, EV, Splash y Deportivo		
T 98-05	<b>RANGER XLT</b> , 4x2 Tracción trasera Exc. Modelos Edge, EV, Splash y Deportivo		
T 05	<b>RANGER STX</b> , 4x2 Tracción trasera Exc. Modelos Edge, EV, Splash y Deportivo		
T 04	<b>RANGER Tremor</b> , 4x2 Tracción trasera Exc. Modelos Edge, EV, Splash y Deportivo		
T 98-01	<b>MAZDA</b> B2500 Todos		
T 98-06	B3000 4x2 Tracción trasera		
T 98-06	B4000 4x2 Tracción trasera		
<b>81918</b>	B		
T 12	<b>FORD RANGER</b> Todos		
T 12	<b>RANGER</b> 4x2 Tracción trasera, Torsion (FrontSpringType)		
T 06-11	<b>RANGER</b> 4x2 Tracción trasera, Barra de Torsion (FrontSpringType)		
T 98-11	<b>RANGER</b> 4x4		
T 01-05	<b>RANGER</b> Edge, 4x2 Tracción trasera		
T 03-06	<b>MAZDA</b> B3000 Todos 4x4		
T 98-02	B3000 4x4		
T 98-04	B4000 4x4		
<b>81919</b>	C		142731
D 94-01	<b>DODGE</b> PICKUP 1/2 TON, RAM 1500 4x4		
D 99-02	<b>PICKUP 3/4 TON, RAM</b> 2500 4x4 Exc. PBV 8600 #		
D 94-95	<b>PICKUP 3/4 TON, RAM</b> 2500 4x4 Exc. PBV 8600 #		
<b>81920</b>	C		141665
D 99-06	<b>CHEVROLET</b> PICKUP 1/2 TON, SILVERADO 1500 4x2 Tracción trasera Exc. Suspensión Electrónica Ajustable		
D 99-04	<b>PICKUP 3/4 TON, SILVERADO</b> 2500 4x2 Tracción trasera PBV 8600 Lb., Exc. Suspensión Quadrasteer		
D 07	<b>SILVERADO</b> 1500 CLASSIC 4x2 Tracción trasera Exc. Suspensión Electrónica Ajustable		
D 99-06	<b>GMC SIERRA</b> 1500 4x2 Tracción trasera Exc. Suspensión Electrónica Ajustable		

## Lista numérica

Amort.	POP	No. Alternativo	Montaje Accesorio
Pos.	Año	Aplicación	
<b>81920</b>	C (cont)		141665
D 07	<b>SIERRA</b> 1500 CLASSIC 4x2 Tracción trasera Exc. Suspensión Electrónica Ajustable		
<b>81921</b>	B		
T 99-06	<b>CHEVROLET</b> PICKUP 1/2 TON, SILVERADO 1500 4x4 Exc. Suspensión Electrónica Ajustable		
T 05-06	<b>PICKUP 1/2 TON, SILVERADO</b> 1500 HD Todos		
T 01-03	<b>PICKUP 1/2 TON, SILVERADO</b> 1500 HD Todos		
T 77-86	<b>PICKUP 1 TON, K30</b> Todos		
T 90-91	<b>PICKUP 1 TON, R3500</b> Todos		
T 89	<b>PICKUP 1 TON, R3500</b> Cab & Chassis, 4x2 Tracción trasera		
T 89	<b>PICKUP 1 TON, R3500</b> Crew Cab Pickup, 4x2 Tracción trasera		
T 01-09	<b>PICKUP 1 TON, SILVERADO</b> 3500 Todos		
T 07-10	<b>PICKUP 1 TON, SILVERADO</b> 3500 HD Todos		
T 87-88	<b>PICKUP 1 TON, V30</b> Todos		
T 89-91	<b>PICKUP 1 TON, V3000 / V3500</b> Todos		
T 99-08	<b>PICKUP 3/4 TON, SILVERADO</b> 2500 Todos		
T 01-10	<b>PICKUP 3/4 TON, SILVERADO</b> 2500 HD Todos		
T 07	<b>SILVERADO</b> 1500 CLASSIC 4x4 Exc. Suspensión Electrónica Ajustable		
T 94-02	<b>DODGE</b> PICKUP 1 TON, RAM 3500 4x4		
T 94-02	<b>PICKUP 1 TON, RAM</b> 3500 4x2 Tracción trasera Eje Delantero Rígido		
T 94-02	<b>PICKUP 3/4 TON, RAM</b> 2500 4x4, DIESEL PBV 8800		
T 77-86	<b>GMC</b> PICKUP 1 TON, K35 / K3500 Todos		
T 87-91	<b>PICKUP 1 TON, V3000 / V3500</b> Todos		
T 99-06	<b>SIERRA</b> 1500 4x4 Exc. Suspensión Electrónica Ajustable		
T 07	<b>SIERRA</b> 1500 CLASSIC 4x4 Exc. Suspensión Electrónica Ajustable		
T 05-06	<b>SIERRA</b> 1500 HD Todos		
T 01-03	<b>SIERRA</b> 1500 HD Todos		
T 99-04	<b>SIERRA</b> 2500 Todos		
T 01-10	<b>SIERRA</b> 2500 HD Todos		
T 01-06	<b>SIERRA</b> 3500 Todos		
T 07-10	<b>SIERRA</b> 3500 HD Todos		
<b>81922</b>	C		141665
D 02-06	<b>CHEVROLET</b> AVALANCHE 1500 Todos Exc. Control de Manejo Electrónico		
D 99-06	<b>PICKUP 1/2 TON, SILVERADO</b> 1500 4x4 Exc. Suspensión Electrónica Ajustable		
D 07	<b>SILVERADO</b> 1500 CLASSIC 4x4 Exc. Suspensión Electrónica Ajustable		
D 00-06	<b>SONORA</b> Todos Exc. Suspensión Z55		
D 00-06	<b>SUBURBAN</b> 1/2 TON, 1500 Todos Exc. Suspensión Z55 Auto Ride		
D 02-06	<b>TAHOE</b> Todos Exc. Suspensión Z55 Auto Ride		
D 00-01	<b>TAHOE</b> Todos Estilo New Body, Exc. Suspensión Z55		
D 99-06	<b>GMC</b> SIERRA 1500 4x4 Exc. Suspensión Electrónica Ajustable		
D 07	<b>SIERRA</b> 1500 CLASSIC 4x4 Exc. Suspensión Electrónica Ajustable		
D 00-06	<b>YUKON</b> Todos Exc. Suspensión Z55 Auto Ride		
D 00-06	<b>YUKON XL</b> 1/2 TON Todos Exc. Suspensión Z55 Auto Ride		
D 00-06	<b>YUKON XL</b> 3/4 TON Todos Exc. Suspensión Z55 Auto Ride		
<b>81923</b>	C		
T 97-04	<b>DODGE</b> DAKOTA Todos		
T 01-03	<b>DURANGO</b> 4x4		
T 01-03	<b>DURANGO</b> 4x2 Tracción trasera		
T 99-00	<b>DURANGO</b> Todos		
T 98	<b>DURANGO</b> 4x4		
<b>81924</b>	B		
T 02-05	<b>CHEVROLET</b> VENTURE Todos		
T 97-01	<b>VENTURE</b> 4x2 Tracción delantera		
T 02-04	<b>OLDSMOBILE</b> SILHOUETTE AWD		

Lista numérica

Amort.	POP	No. Alternativo	Montaje Accesorio
Pos.	Año	Aplicación	
<b>81924</b>	B	(cont)	
T	97-04	SILHOUETTE 4x2	Tracción delantera
T	99-05	<b>PONTIAC</b> MONTANA Todos	
T	97-98	TRANS SPORT Todos	
<b>81925</b>	B	141665	
D	02-06	<b>CHEVROLET</b> AVALANCHE 2500	Todos Exc. Control de Manejo Electrónico
D	05-06	PICKUP 1/2 TON, SILVERADO	1500 HD Todos
D	01-03	PICKUP 1/2 TON, SILVERADO	1500 HD Todos
D	01-09	PICKUP 1 TON, SILVERADO	3500 Todos
D	07-10	PICKUP 1 TON, SILVERADO	3500 HD Todos
D	05-08	PICKUP 3/4 TON, SILVERADO	2500 Todos
D	99-04	PICKUP 3/4 TON, SILVERADO	2500 4x4
D	01-10	PICKUP 3/4 TON, SILVERADO	2500 HD Todos PBV 9200
D	00-11	SUBURBAN 3/4 TON, 2500	Todos Exc. Suspensión Auto Ride Z55 y QuadraSteer
D	05-06	<b>GMC</b> SIERRA 1500 HD	Todos
D	01-03	SIERRA 1500 HD	Todos
D	99-04	SIERRA 2500	4x4
D	01-10	SIERRA 2500 HD	Todos
D	01-06	SIERRA 3500	Todos
D	07-10	SIERRA 3500 HD	Barra de Torsion (FrontSpringType)
D	00-06	YUKON XL 3/4 TON	Todos Exc. Sistema de Autonivelación NIVOMAT
<b>81926</b>	B		
T	99-04	<b>JEEP</b> GRAND CHEROKEE Todos	
<b>81928</b>	C	143000	
D	94-01	<b>DODGE</b> PICKUP 1/2 TON, RAM	1500 4x2 Tracción trasera
D	94-02	PICKUP 1 TON, RAM	3500 4x2 Tracción trasera Exc. Eje Delantero Rígido
D	94-02	PICKUP 3/4 TON, RAM	2500 4x2 Tracción trasera
<b>81929</b>	B		
T	97-06	<b>JEEP</b> WRANGLER TJ (Código plataforma del fabricante)	
<b>81930</b>	C		
T	07-11	<b>CHEVROLET</b> AVALANCHE 1500	Todos Exc. Suspensión Z55 o ZW7
T	02-06	AVALANCHE 1500	Todos Exc. Control de Manejo Electrónico
T	02-06	AVALANCHE 2500	Todos Exc. Control de Manejo Electrónico
T	00-06	SONORA	Todos Exc. Suspensión Z55
T	07-11	SUBURBAN 1/2 TON, 1500	Todos Exc. Suspensión Z55 o ZW7
T	00-06	SUBURBAN 1/2 TON, 1500	Todos Exc. Suspensión Z55 Auto Ride
T	00-11	SUBURBAN 3/4 TON, 2500	Todos Exc. Suspensión Auto Ride Z55 y QuadraSteer
T	07-11	TAHOE	Todos Exc. Suspensión Z55 o ZW7
T	02-06	TAHOE	Todos Exc. Suspensión Z55 Auto Ride
T	00-01	TAHOE	Todos Estilo New Body, Exc. Suspensión Z55
T	07-11	<b>GMC</b> YUKON	Todos Exc. Suspensión Z55 o ZW7
T	00-06	YUKON	Todos Exc. Suspensión Z55 Auto Ride
T	02	YUKON Denali	Exc. Suspensión Z55 Auto Ride
T	00-06	YUKON XL 1/2 TON	Todos Exc. Suspensión Z55 Auto Ride
T	00-06	YUKON XL 3/4 TON	Todos Exc. Sistema de Autonivelación NIVOMAT
<b>81931</b>	C		
T	06-08	<b>DODGE</b> PICKUP 1/2 TON, RAM	1500 Crew Cab Pickup, 4x4
T	06-08	PICKUP 1/2 TON, RAM	1500 Standard Cab Pickup, 4x4
T	02-05	PICKUP 1/2 TON, RAM	1500 4x4

Amortiguadores Guardian

Amort.	POP	No. Alternativo	Montaje Accesorio
Pos.	Año	Aplicación	
<b>81932</b>	C		
D	02-05	<b>DODGE</b> PICKUP 1/2 TON, RAM	1500 4x4
<b>81933</b>	C		
D	06-08	<b>DODGE</b> PICKUP 1/2 TON, RAM	1500 Crew Cab Pickup, 4x2 Tracción trasera
D	06-08	PICKUP 1/2 TON, RAM	1500 Standard Cab Pickup, 4x2 Tracción trasera
D	02-05	PICKUP 1/2 TON, RAM	1500 4x2 Tracción trasera
<b>81936</b>	B		
D	97-06	<b>JEEP</b> WRANGLER TJ (Código plataforma del fabricante)	
<b>82003</b>	B		
T	69-72	<b>CHEVROLET</b> BLAZER	Todos Resorte Trasero
T	67	C3605	
T	65-67	C20905	
T	67-72	PICKUP 1/2 TON, C10	Todos Resorte Trasero
T	67-72	PICKUP 3/4 TON, C20	Todos Resorte Trasero
T	68-72	SUBURBAN 1/2 TON, C10	Todos
T	68-72	SUBURBAN 3/4 TON, C20	Todos
T	64-66	VAN 1/2 TON, G / EXPRESS	Todos
T	67-72	VAN 1/2 TON, P SERIES	Todos
T	70-72	<b>GMC</b> JIMMY	Todos 4x2 Tracción trasera
T	67-72	PICKUP 1/2 TON, C15 / C1500	Todos Resorte Trasero
T	67-72	PICKUP 3/4 TON, C25 / C2500	Todos Resorte Trasero
T	68-72	SUBURBAN 1/2 TON, C15 / C1500	Todos Resorte Trasero
T	68-72	SUBURBAN 3/4 TON, C25 / C2500	Todos
T	64-66	VAN 1/2 TON, G / SAVANNA	Todos
T	68-72	VAN 1/2 TON, P SERIES	Todos
<b>82007</b>	B	140349	
T	68	<b>FORD</b> E-100 ECONOLINE	
T	61-67	ECONOLINE	Todos
D	68	<b>INTERNATIONAL</b> 908C	Todos
D	68	1100C	Todos
D	68	1200C	Todos Exc. Travelette c/ base de rueda de 16"
D	68	1300C	Todos Exc. Travelette c/ base de rueda de 16"
D	68-72	M1100 / M1200	Todos
D	69	M1400	Todos
D	61-71	SCOUT	Todos
D	61-66	<b>JEEP</b> CJ3	Todos Exc. 5 Resortes Helicoidales Delanteros y Kit de Levantamiento
D	72-81	CJ5	Todos Exc. Kit de Levantamiento
D	61-71	CJ5	Todos Exc. 5 Resortes Helicoidales Delanteros y Kit de Levantamiento
D	73-81	CJ5D	
D	72-75	CJ6	Todos Exc. Kit de Levantamiento
D	66-71	CJ6	Todos Exc. 5 Resortes Helicoidales Delanteros y Kit de Levantamiento
D	76-81	CJ7	Todos Exc. Kit de Levantamiento
D	66-74	DJ5	Todos Exc. Kit de Levantamiento
D	66-68	DJ6	Todos
D	57-65	FC150	Todos
D	67-71	JEEPSTER	Todos
D	67-69	JEEPSTER	Todos
D	81	SCRAMBLER / CJ8	Todos
D	61-67	UNIVERSAL	Todos
D	76-83	<b>TOYOTA</b> LAND CRUISER FJ40	(Código plataforma del fabricante)
D	75	LAND CRUISER FJ40	(Código plataforma del fabricante) Fab. hasta 2/75
D	67-74	LAND CRUISER	Todos
<b>82012</b>	B		
D	69-74	<b>FORD</b> VAN 1/2 TON, ECONOLINE / CLUB	WAGON Todos
D	69-74	VAN 1 TON, ECONOLINE / CLUB	WAGON / SUPERDUTY Todos
D	69-74	VAN 3/4 TON, ECONOLINE / CLUB	WAGON / SUPERDUTY Todos

Lista numérica

Amort.	POP	No. Alternativo	Montaje Accesorio
Pos.	Año	Aplicación	
<b>82030</b>	B		
T	74	<b>INTERNATIONAL</b>	100 Todos
T	75	150 4x2	Tracción trasera
D	74-75	200	Todos
T	74-75	200	Todos
T	69-70	1000D	Todos Antes de Chasis #H-205000
T	71-72	1010	Todos Antes de Chasis #H-205000
D	69-70	1100D	Todos
T	69-70	1100D	Todos
D	71-73	1110	Todos
T	71-73	1110	Todos
D	69-70	1200D	Todos
T	69-70	1200D	Todos
D	71-73	1210	Todos
T	71-73	1210	Todos
D	69-70	1300D	Todos
T	69-70	1300D	Todos
D	71-73	1310	Todos
T	71-73	1310	Todos
T	71-80	SCOUT II	Todos
D	75	TRAVELALL	Todos
<b>82031</b>	B		
D	76-78	<b>VOLKSWAGEN</b> HORMIGA	
D	70-79	TRANSPORTER	Todos
<b>82032</b>	B		
T	76-78	<b>VOLKSWAGEN</b> HORMIGA	
T	68-79	TRANSPORTER	Todos
<b>82033</b>	C	140169	
D	77-78	<b>FORD</b> F-100	
D	66-74	F-100	
D	75-76	PICKUP 1/2 TON, F-100	4x4 Exc. Kit de Levantamiento
D	76	PICKUP 1/2 TON, F-150	4x4 Exc. Kit de Levantamiento
D	75	PICKUP 1/2 TON, F-150	Todos 4x4; Exc. Kit de Levantamiento
<b>82035</b>	B	140357	
D	60	<b>CHEVROLET</b> PICKUP	Todos
D	61-62	PICKUP 1/2 TON, C10	Todos
D	61-62	PICKUP 1 TON, C30	Todos
D	61-62	PICKUP 3/4 TON, C20	Todos
D	61-62	SUBURBAN 1/2 TON, 1500	Todos
D	62	VAN 1/2 TON, P SERIES	Todos
D	61-62	<b>GMC</b> PICKUP 1000	SERIES Todos
D	61-62	PICKUP 1500	SERIES Todos
D	61-62	PICKUP 2500	SERIES Todos
<b>82038</b>	C	141138	
D	61-64	<b>FORD</b> PICKUP 1/2 TON, F-100	Todos
D	61-62	PICKUP 3/4 TON, F-250 / SUPERDUTY	Todos 4x2 Tracción trasera
<b>82047</b>	B	140630	
D	57-58	<b>CHEVROLET</b> PICKUP	Todos
D	61-67	VAN 1 TON, P SERIES	Todos
D	61-67	VAN 3/4 TON, P SERIES	Todos
D	55-59	<b>GMC</b> PICKUP	Todos
D	67	VAN 1 TON, P SERIES	Todos
D	67	VAN 3/4 TON, P SERIES	Todos
<b>82049</b>	B	140121	
D	68	<b>INTERNATIONAL</b> 1000C	Todos
D	69-70	1000D	Todos Antes de Chasis #H-205000
D	71-73	1010	Todos
<b>82054</b>	B		
T	60-71	<b>DODGE</b> PICKUP 1/2 TON, D100	SERIES Todos
T	60-71	PICKUP 1/2 TON, W100	SERIES Todos
T	60-71	PICKUP 3/4 TON, D200	SERIES Todos
T	69-71	PICKUP 3/4 TON, W200	SERIES Todos
T	60-67	PICKUP 3/4 TON, W200	SERIES Todos
T	59-60	TRUCK	Todos
T	69-72	VAN 3/4 TON, P SERIES	Todos
<b>82062</b>	X		
D	70	<b>CHEVROLET</b> VAN 1/2 TON, G / EXPRESS	Todos Eje Delantero Rígido
D	64-69	VAN 1/2 TON, G / EXPRESS	Todos
D	70	VAN 3/4 TON, G / EXPRESS	Todos Eje Delantero Rígido
D	67-69	VAN 3/4 TON, G / EXPRESS	Todos



## Lista numérica

Amort.	POP	No. Alternativo	Montaje Accesorio
Pos.	Año	Aplicación	
<b>82062</b>	X	(cont)	
D 70	<b>GMC</b>	VAN 1/2 TON, G / SAVANNA Todos Eje Delantero con Viga en I	
D 64-69		VAN 1/2 TON, G / SAVANNA Todos	
D 70		VAN 3/4 TON, G / SAVANNA Todos Eje Delantero con Viga en I	
D 67-69		VAN 3/4 TON, G / SAVANNA Todos	
<b>82065</b>	B	140478	
T 64-70	<b>DODGE</b>	A100	
T 74		M300 Todos H3, M3, M-375 H4, M4	
T 74		M350 Todos H3, M3, M-375 H4, M4	
D 60		PICKUP 1/2 TON, W100 SERIES Todos	
T 61-71		PICKUP 1 TON, D300 SERIES Todos	
D 60		PICKUP 3/4 TON, W200 SERIES Todos	
D 53-60		TRUCK Todos	
T 53-58		TRUCK Todos	
T 66-72		VAN 1 TON, P SERIES Todos	
T 61-64		VAN 1 TON, P SERIES Todos	
<b>82066</b>	D	140455	
T 50-53	<b>CHEVROLET</b>	PICKUP 3100	
T 50-53		PICKUP 3600	
T 50-53		PICKUP 3800	
T 87-88	<b>ISUZU</b>	TROOPER Todos	
<b>82086</b>	B		
T 60	<b>CHEVROLET</b>	PICKUP Todos	
T 61-62		PICKUP 1/2 TON, C10 Todos	
T 61-62		PICKUP 3/4 TON, C20 Todos	
T 60-62		SUBURBAN 1/2 TON, 1500 Todos	
T 62		VAN 1/2 TON, P SERIES Todos	
T 61-62	<b>GMC</b>	PICKUP 1000 SERIES Todos	
T 61-62		PICKUP 1500 SERIES Todos	
<b>82147</b>	B		
T 75-77	<b>FORD</b>	PICKUP 3/4 TON, F-250 / SUPERDUTY 4x4 Toda la serie No. Y20000	
<b>Bases de Struts</b>			
<b>142241</b>	X		
D 93-02	<b>NISSAN</b>	QUEST Todos	
<b>142316</b>	X		
D 88-94	<b>CHEVROLET</b>	BLAZER, S MODELS 4x4, Barra de Torsion (FrontSpringType)	
D 88-04		S10 4x4, Barra de Torsion (FrontSpringType)	
D 05	<b>GMC</b>	JIMMY 4x4	
D 92-04		JIMMY Todos	
D 83-91		S15 JIMMY Todos	
D 88-94		SONOMA / S15 4x4, Barra de Torsion (FrontSpringType)	
D 91		SYCLONE Barra de Torsion (FrontSpringType)	
D 92-93		TYPHOON Todos	
D 91-94		OLDSMOBILE BRAVADA Barra de Torsion (FrontSpringType)	
<b>142399</b>	X		
D 95-03	<b>FORD</b>	WINDSTAR Todos	
<b>142562</b>	X		
D 00-06	<b>MAZDA</b>	MPV Todos	
<b>142838</b>	W		
D 90-02	<b>TOYOTA</b>	4RUNNER Todos Exc. Heavy Duty	
<b>143058</b>	X		
D 87-98	<b>VOLKSWAGEN</b>	GTI	
<b>143241</b>	X		
D 04-07	<b>BUICK</b>	RAINIER Todos	
D 02-09	<b>CHEVROLET</b>	TRAILBLAZER Todos	
D 02-09	<b>GMC</b>	ENVOY Todos	
D 03-08	<b>ISUZU</b>	ASCENDER Todos	
D 02-04	<b>OLDSMOBILE</b>	BRAVADA Todos	
D 05-09	<b>SAAB</b>	9-7X Todos	
<b>143248</b>	X		
D 04-08	<b>FORD</b>	LOBO PICK UP	
D 04-08		PICKUP 1/2 TON, F-150 Todos	
D 06-08	<b>LINCOLN</b>	MARK LT Todos	
<b>143253</b>	W		
D 01-12	<b>FORD</b>	ESCAPE Todos	
D 08-11	<b>MAZDA</b>	TRIBUTE Todos	
D 01-06		TRIBUTE Todos	
D 05-11	<b>MERCURY</b>	MARINER 4x2 Tracción delantera	

## Amortiguadores Guardian, Bases de Struts

Amort.	POP	No. Alternativo	Montaje Accesorio
Pos.	Año	Aplicación	
<b>143316</b>	X		
D 07-13	<b>CADILLAC</b>	ESCALADE Todos Exc. Control de Manejo Electrónico	
D 07-13		ESCALADE ESV Todos Exc. Control de Manejo Electrónico	
D 07-13		ESCALADE EXT Todos Exc. Control de Manejo Electrónico	
D 07-13	<b>CHEVROLET</b>	AVALANCHE 1500 Todos Exc. Control de Manejo Electrónico	
D 07-13		PICKUP 1/2 TON, SILVERADO 1500 Todos Exc. Suspensión Electrónica Ajustable	
D 07-13		SUBURBAN 1/2 TON, 1500 Todos Exc. Suspensión Z55 o ZW7	
D 07-13		TAHOE Todos Exc. Suspensión Z55 o ZW7	
D 07-13	<b>GMC</b>	SIERRA 1500 Todos Exc. Suspensión Electrónica Ajustable	
D 07-13		YUKON Todos Exc. Suspensión Electrónica Ajustable	
D 07-13		YUKON XL 1/2 TON Todos Exc. Suspensión Z55 Auto Ride	
<b>143317</b>	X		
T 03-06	<b>FORD</b>	EXPEDITION Todos	
<b>143319</b>	X		
T 02-05	<b>FORD</b>	EXPLORER Todos	
T 02-05	<b>MERCURY</b>	MOUNTAINEER Todos	
<b>143324</b>	X		
D 06-08	<b>DODGE</b>	PICKUP 1/2 TON, RAM 1500 4x4 Exc. Mega Cab	
<b>143325</b>	W		
D 96-02	<b>TOYOTA</b>	4RUNNER 4x4	
D 01-07		SEQUOIA Todos	
D 95-04		TACOMA 4x4	
D 00-06		TUNDRA Todos	
<b>143330</b>	W		
D 06-10	<b>FORD</b>	EXPLORER Todos	
D 06-10	<b>MERCURY</b>	MOUNTAINEER Todos	
<b>143339</b>	X		
D 17	<b>TOYOTA</b>	SEQUOIA Todos Exc. Suspensión de Aire	
D 08-16		SEQUOIA Todos	
D 17		TUNDRA Todos Suspensión neumática de exc.	
D 07-16		TUNDRA Todos	
<b>143340</b>	X		
T 08-11	<b>TOYOTA</b>	SEQUOIA Todos	
T 07-16		TUNDRA Todos w/Off Road Package	
<b>143358</b>	X		
D 04-10	<b>INFINITI</b>	QX56 Todos	
D 05-11	<b>NISSAN</b>	ARMADA Todos	
D 04-11		TITAN Todos	
<b>143360</b>	X		
D 06-10	<b>FORD</b>	EXPLORER Todos	
D 06-10	<b>MERCURY</b>	MOUNTAINEER Todos	
<b>143361</b>	X		
T 06-10	<b>FORD</b>	EXPLORER Todos	
T 06-10	<b>MERCURY</b>	MOUNTAINEER Todos	
<b>143379</b>	X		
D 10-11	<b>NISSAN</b>	EQUATOR	
D 05-12		FRONTIER Todos	
D 05-11		PATHFINDER Todos	
D 05-12		XTERRA Todos	
D 09-11	<b>SUZUKI</b>	EQUATOR Todos	
<b>143385</b>	W		
D 05-09	<b>DODGE</b>	DAKOTA Todos	
D 06-09	<b>MITSUBISHI</b>	RAIDER Todos	

## Lista numérica

Amort.	POP	No. Alternativo	Montaje Accesorio
Pos.	Año	Aplicación	

## GUÍA DE APLICACIONES – CAMIONES, TRÁILERS Y AUTOBUSES

Año	Modelo	# E.O.	Delantero			Trasero		
			Fleetline	GasSLX	Fleetline	GasSLX		

### ABC BUS

	Autobuses Van Hool T2100 con Número de E.O. (Amortiguadores de Eje Delantero y Eje Patín )	10685703	- -	<b>695406</b>	...		...	...	
		624314570	- -	<b>695406</b>	...		...	...	
		90-2291	- -	<b>695406</b>	...		...	...	
	Eje Motriz	12J-5-10		...	...	0 -	<b>85733</b>	...	
	Modelos con Número de E.O.	050134513	0 0	<b>85732</b>	...		...	...	
		12L-5-88		...	...	0 -	<b>85729</b>	...	
		6243-13790	- -	<b>85708</b>	...		...	...	
		6243-14040	- -	<b>85708</b>	...		...	...	
	Intercambios Adicionales de E.O.	12B-5-1		<b>85735</b>	...	0 0	<b>85735</b>	...	
		12L-5-114		...	...	- -	<b>85727</b>	...	
		12L-5-72	- -	<b>85709</b>					
		3166657	0 0	<b>85700</b>					
		680323	0 0	<b>85700</b>					

### ACF BRILL BUS

	Autobús C-27 y C-31	....	0 0	<b>85736</b>	...	0 0	<b>85702</b>	...
	Autobús C-36 Número de Serie 1051 en adelante	....	0 0	<b>85736</b>	...	0 0	<b>85702</b>	...
	Autobús C-44 y Trolebús T-44	....		<b>85308</b>	...	0 0	<b>85308</b>	<b>89422</b>
	IC-41 Autobús Foráneo hasta No. Serie 1088	....	0 0	<b>85736</b>	...	0 0	<b>85702</b>	...
	IC-41 Autobús Foráneo No. Serie 1088 en adelante	....		<b>85308</b>	...	0 0	<b>85308</b>	<b>89422</b>
	Modelos 37R	....	0 0	<b>85736</b>	...		...	...
	Modelos C-37M	....	0 0	<b>85736</b>	...	0 0	<b>85702</b>	...
	Intercambios Adicionales de E.O.	610513	0 0	<b>85307</b>				
		631237	0 0	<b>85308 or 89422</b>				
		641521	0 0	<b>85308 or 89422</b>				
		649648	0 0	<b>85308 or 89422</b>				
		659129	0 0	<b>85303</b>	<b>89422</b>		...	...
		661732	0 0	<b>83215</b>				
		661733	0 0	<b>83225</b>				
		995891	0 0	<b>85307</b>				

### ADVANCE MIXER

	Modelos con Eje Delantero de 20,000 lb	13883	0 0	<b>85334</b>	...		...	...
		13883 ADV	0 0	<b>85334</b>	...		...	...
		680087	0 0	<b>85334</b>	...		...	...
		85334	0 0	<b>85334</b>	...		...	...
	Número de Parte de Mezcladora Advance	13424 ADV		...	...	0 0	<b>83207</b>	<b>89407</b>
		14626 ADV		...	...	0 0	<b>83209</b>	<b>89414</b>
		23458 ADV		...	...	0 -	<b>83112</b>	...

### ALLCO TRAILER





	Camiones de Volteo con Suspensión de Aire Watson y Chalin TA-5000-DB-19	727602		...	...	0 0	<b>83122</b>	<b>89406</b>
--	---	--------	--	-----	-----	-----	--------------	--------------

### AM GENERAL

	Autobús Pequeño	5979484		...	...	0 0	<b>85302</b>	<b>89420</b>
	Intercambios Adicionales de E.O.	3166657	0 0	<b>85700</b>				
		4975501	0 0	<b>85700</b>				
		5565748	0 0	<b>85700</b>				
		5957136	0 0	<b>85700</b>				
		5969438	0 0	<b>85700</b>				
		5978712	0 0	<b>85700</b>				
		5979574	0 0	<b>85700</b>				
		5982537	0 0	<b>85700</b>				







**GUÍA DE APLICACIONES – CAMIONES, TRÁILERS Y AUTOBUSES**

Año	Modelo	# E.O.	Delantero		Trasero	
						
			Fleetline	GasSLX	Fleetline	GasSLX

**ARVIN MERITOR**

Modelos con Número de Manufactura	# E.O.					
085009	085009	- 0	85009	...		...
085014	085014		...	...	0 0	85014
085321	085321		...	...	0 0	85321
654907	654907		...	...	0 0	85000
654958	654958	0 0	83164	...		89436
659016	659016	0 0	83064			
659222	659222	0 0	83171	...		...
665044	665044		...	...	0 0	83209
665724	665724		...	...	0 0	85000
665746	665746		...	...	0 0	85000
665760	665760		...	...	0 0	85045
665769	665769		...	...	0 0	85052
665804	665804		...	...	0 0	85939
671091	671091		...	...	- -	85069
671092	671092	0 0	85012	89413		...
671507	671507		...	...	0 0	87015
671707	671707		...	...	0 0	85323
680102	680102	0 0	85712			
680322	680322		...	...	0 0	85704
680331	680331		...	...	0 0	85702
680337	680337		...	...	- -	85708
680347	680347	0 0	85732	...		...
680464	680464	0 0	85005 or 89430			
680518	680518	0 0	85700			
680584	680584		...	...	0 0	85938
680671	680671		...	...	- -	85708
695172	695172		85707	...	- -	85707
695180	695180	- -	85705	...		...
695181	695181		...	...	- -	85707
695214	695214		...	...	- -	85722
695348	695348		...	...	0 0	87018
695406	695406	- -	695406			
727600	727600	0 0	83200 or 89402			
727607	727607	0 0	83207 or 89407			
727609	727609	0 0	83209 or 89414			
727614	727614	0 0	83214			
727615	727615	0 0	83215			
727616	727616	0 0	83216			
727619	727619	0 0	83219			
727625	727625	0 0	83225			
727628	727628		...	...	- 0	83301
727630	727630	0 0	83303	...		...
727631	727631	0 0	83304	...		...
727635	727635	0 0	83308			
727636	727636	0 0	83309	89446		...
727639	727639	0 0	83312	89409		...
727641	727641	0 0	83314	...		...
727645	727645	- 0	83318	...		...
727671	727671	- -	83613			
727672	727672	0 0	83242			
728601	728601	0 0	85001 or 89410			
728603	728603		...	...	0 0	85003
728604	728604	0 0	85300			
728606	728606	0 0	85302 or 89420			
728608	728608	0 0	85304			

## GUÍA DE APLICACIONES – CAMIONES, TRÁILERS Y AUTOBUSES

Año	Modelo	# E.O.	Delantero		Trasero	
						
			Fleetline	GasSLX	Fleetline	GasSLX

### ARVIN MERITOR (Cont.)

	Modelos con Número de Manufactura	728609	010	<b>85305</b>					
		728611	010	<b>85307</b>					
		728612		<b>85308</b>	...	010	<b>85308</b>	<b>89422</b>	
		728614		...	...	-1-	<b>85310</b>	<b>89423</b>	
		728615		...	...	-10	<b>85311</b>	<b>89424</b>	
		728616		...	...	010	<b>85004</b>	...	
		728617		<b>85005 or 89430</b>					
		728618		<b>85006</b>					
		728619		...	...	010	<b>85007</b>	<b>89412</b>	
		728621		<b>85009</b>	...		...	...	
		728622		...	...	010	<b>85010</b>	...	
		728623		...	...	010	<b>85011</b>	...	
		728624		<b>85012 or 89413</b>					
		728625		<b>85013 or 89414</b>					
		728626		...	...	01-	<b>85733</b>	...	
		728627		...	...	010	<b>85313</b>	...	
		728628		...	...	010	<b>85314</b>	<b>89425</b>	
		728631		<b>85029</b>	...	010	<b>85029</b>	...	
		728632		<b>85030</b>	...	010	<b>85030</b>	<b>89440</b>	
		728635		...	...	-1-	<b>85318</b>	...	
		728639		<b>85026</b>	<b>89417</b>		...	...	
		728640		<b>85027</b>	<b>89418</b>		...	...	
		728800		<b>85711</b>					
		728806		<b>85736</b>					
		728811		<b>85707</b>					
		728812		<b>85705</b>	...		...	...	
		Motor Home Blue Bird con IFS (37 Pies)	7805-N-1002	010	<b>85329</b>	...		...	
			7805-S-1007	010	<b>85329</b>	...		...	

### AUTOCAR





#### XPEDITOR

08 - 19	Modelos 4 X 2 con Suspensiones de Aire EX 232 Estándar con Altura de 8 1/2" a 10"	60657-003							
		60657-003L	...	...	010	<b>85072</b>	...		
08 - 19	Modelos 6 x 4 con Suspensión Hendrickson HN - 522	60680-003							
		60680-003L	...	...	01-	<b>83112</b>	...		
08 - 20	Modelos 6 x 4 con Suspensión Hendrickson HMX 400/460 Haulmax con Silla de Montaje de 16.5"	60680-004							
		60680-004L	...	...	01-	<b>83143</b>	...		
08 - 20	Modelos 6 X 4 con Suspensión Hendrickson HMX 400/460 Haulmax con Silla de Montaje de 17.5" y 18.5"	60680-005							
		60680-005L	...	...	01-	<b>83142</b>	...		
08 - 19	Modelos 6 X 4 con Suspensiones de Aire EX 462 Estándar con Altura de 12 1/2" - 14 3/8" - 15 1/2" Estándar con Altura de 8 1/2" a 10"	60665-011							
		60657-003	...	...	010	<b>85967</b>	...		
		60657-003L	...	...	010	<b>85072</b>	...		
08 - 19	Modelos 8 X 4 con Suspensiones de Aire EX 462 Estándar con Altura de 12 1/2" - 14 3/8" - 15 1/2" Estándar con Altura de 8 1/2" a 10"	60665-011							
		60657-003	...	...	010	<b>85967</b>	...		
		60657-003L	...	...	010	<b>85072</b>	...		
08 - 19	Modelos con Número de E.O.	800670							
		800781	...	...	010	<b>85060</b>	...		
			...	...	010	<b>85314</b>	<b>89425</b>		

#### XPERT

08 - 19	Modelos 4 X 2 con Suspensión Hendrickson de Aire EX-262 (CLASS 8) Aplicaciones de Frenos de Tambor con Altura de 8 1/2" a 10"	60665-013							
			...	...	010	<b>85965</b>	...		

## GUÍA DE APLICACIONES – CAMIONES, TRÁILERS Y AUTOBUSES

Año	Modelo	# E.O.	Delantero		Trasero	
						
						
			Fleetline	GasSLX	Fleetline	GasSLX

### AUTOCAR (Cont.)

#### XPERT (Cont.)

	Modelos 4 X 2 con Suspensiones de Aire HAS-210 o HAS-230 (CLASS 7 y 8) Modelos con Número de E.O.	60670-005	...	...	010	<b>83121</b>	...
		60675-003	...	...	010	<b>85976</b>	...
		60675-003L	...	...	010	<b>85976</b>	...
<b>08 - 20</b>	Modelos 6 x 4 con Suspensión Hendrickson HMX 400 Haulmax con Silla de Montaje de 16.5"	60680-004	...	...	01-	<b>83143</b>	...
		60680-004L	...	...	01-	<b>83143</b>	...
<b>08 - 20</b>	Modelos 6 X 4 con Suspensión Hendrickson HMX 400 Haulmax con Silla de Montaje de 17.5" y 18.5"	60680-005	...	...	01-	<b>83142</b>	...
		60680-005L	...	...	01-	<b>83142</b>	...
<b>08 - 19</b>	Modelos 6 X 4 con Suspensiones de Aire EX 462 Estándar con Altura de 12 1/2" - 14 3/8" - 15 1/2" Estándar con Altura de 8 1/2" a 10"	60665-011	...	...	010	<b>85967</b>	...
		60657-003	...	...	010	<b>85072</b>	...
		60657-003L	...	...	010	<b>85072</b>	...

#### XSPOTTER

<b>08 - 18</b>	Modelos 6 x 4 con Suspensión Hendrickson HN - 462	60680-003	...	...	01-	<b>83112</b>	...
		60680-003L	...	...	01-	<b>83112</b>	...

#### Aplicaciones Adicionales

	DC87T, DC9364 dese Feb. 1971	....	010	<b>83122</b>	<b>89406</b>	...	...
	Modelos A42B, A42F, A64B A64F Desde Feb. 1971 Hasta Ene. 1971	03-1106460	010	<b>85005</b>	<b>89430</b>	...	...
		28R010	010	<b>83216</b>	...	...	...
	Modelos ACM, ACL	35901-3201	-	...	010	<b>85024</b>	...
		37301-3201	-1-	<b>85027</b>	<b>89418</b>	...	...
	Modelos C65T, C70T, C70TS, C90, C75, C90T, DC74, DC75, DC102, DC104	....	010	<b>83216</b>	...	...	...
	Modelos con Suspensión de Aire y Número de E.O.	8026658	-	...	010	<b>85046</b>	<b>89434</b>
		8071524	-	...	010	<b>85024</b>	...
	Modelos con Suspensión Hendrickson HTS 210, HTS 230 e HTS 260	60665-025	-	...	010	<b>85036</b>	<b>89405</b>
		60665-025L	-	...	010	<b>85036</b>	<b>89405</b>
	Modelos con Número de E.O.	1011839	010	<b>83216</b>	...	...	...
		28CFG-910	010	<b>83216</b>	...	...	...
		28CFG-910Z	010	<b>83216</b>	...	...	...
		37301-3202	01-	<b>85026</b>	<b>89417</b>	...	...
		660186	010	<b>83216</b>	...	...	...
		849246	010	<b>83216</b>	...	...	...

### BATCO

	Modelos con Numero de O.E.M	1083203	010	<b>83203</b>	...	...
		1083204	010	<b>83204</b>	...	...
		1083206	010	<b>83206</b>	...	...
		1083207	010	<b>83207</b>	...	...
		1083209	010	<b>83209</b>	...	...
		1083225	010	<b>83225</b>	...	...
		1083310	010	<b>83221</b>	...	...
		1083317	-10	<b>83317</b>	...	...
		1085003	010	<b>85003</b>	...	...
		1085005	010	<b>85005</b>	...	...
		1085007	010	<b>85007</b>	...	...
		1085300	010	<b>85300</b>	...	...
		1085301	010	<b>85301</b>	...	...
		1085305	010	<b>85305</b>	...	...
		1085308	010	<b>85308</b>	...	...
		1085311	-10	<b>85311</b>	...	...

**GUÍA DE APLICACIONES – CAMIONES, TRÁILERS Y AUTOBUSES**

Año	Modelo	# E.O.	Delantero		Trasero	
						
			Fleetline	GasSLX	Fleetline	GasSLX

**BATCO (Cont.)**

Modelos con Numero de O.E.M	1087001	010				<b>85734</b>	
	1087004	010				<b>85735</b>	
	1087006	010				<b>85736</b>	

**BECK**

BECK Bus	680091			<b>85303</b>	...	010	<b>85303</b>	<b>89422</b>
----------	--------	--	--	--------------	-----	-----	--------------	--------------

**BECK BUS**

Autobús Luxury Liner - Suspensión de Muelles	....			<b>85307</b>	...	010	<b>85307</b>	...
Deck y Autobús 1/2 - Rueda de Secuencia	....			...	...	010	<b>85301</b>	...
Deck y Autobús 1/2 - Suspensión de Aire	....			<b>85307</b>	...	010	<b>85307</b>	...
Deck y Autobús 1/2 con Suspensión de Aire	....			<b>85304</b>	...	010	<b>85304</b>	...
Mainliner con Suspensión de Aire	....			<b>85304</b>	...	010	<b>85304</b>	...
Modelos con Número de E.O.	14QK-140	010		<b>85304</b>	...		...	...
	14QK-2102			...	...	010	<b>85304</b>	...

**BENSON TRUCK BODIES INC.**

Modelos con Suspensión de Aire Hendrickson Intrax	A-20002			...	...	010	<b>85000</b>	<b>89436</b>
Modelos con Suspensión de Aire Neway	90044089			...	...	010	<b>83124</b>	<b>89407</b>

**BERING TRUCK CORP.**

Modelos con Suspensión Hendrickson HAS-230	47902-24			...	...	010	<b>83121</b>	...
Modelos HD80TT con Suspensión de Aire Hendrickson HAS-400	47902-24			...	...	010	<b>83121</b>	...

**BERKSHIRE COACH**

- 2020	Autobús Shuttle Modelos Ultra 28 con Chasis de E450 Ford	ASH-1136		...	...	-10	<b>83178</b>	...
		ASH-1154	-10	<b>83177</b>	...		...	...

**BLUEBIRD SCHOOL BUS**









**Autobús Escolar Tipo A**

92 - 20	Autobús Escolar Microbird Tipo A con Chasis Ford E350	8C24-18045-DA	-10	<b>83177</b>	...		...	...
		8C2Z-18124-D	-10	<b>83177</b>	...		...	...
		ASH-1154	-10	<b>83177</b>	...		...	...
		AT-163G	-10	<b>83177</b>	...		...	...
		8C24-18080-DB		...	...	-10	<b>83178</b>	...
		8C2Z-18125-D		...	...	-10	<b>83178</b>	...
		ASH-1136		...	...	-10	<b>83178</b>	...
		AT-164G		...	...	-10	<b>83178</b>	...
00 - 20	Autobús Escolar Microbird Tipo A con Chasis Ford E450	8C24-18045-DA	-10	<b>83177</b>	...		...	...
		8C2Z-18124-D	-10	<b>83177</b>	...		...	...
		ASH-1154	-10	<b>83177</b>	...		...	...
		AT-163G	-10	<b>83177</b>	...		...	...
		8C24-18080-DB		...	...	-10	<b>83178</b>	...
		8C2Z-18125-D		...	...	-10	<b>83178</b>	...
		ASH-1136		...	...	-10	<b>83178</b>	...
		AT-164G		...	...	-10	<b>83178</b>	...

**Series All American (Modelos FE & RE)**

Autobús Escolar Modelos FE (Motor Adelante)	0014605			...	...	010	<b>85036</b>	<b>89405</b>
	0014985			...	...	010	<b>83137</b>	...
	59057-001			...	...	010	<b>83137</b>	...
	59057-002			...	...	010	<b>85036</b>	<b>89405</b>
Autobús Escolar Modelos RE (Motor Atrás) con Pernos de Montaje de 1"	300-0614966	010		<b>85307</b>	...		...	...
	300-0614974			...	...	010	<b>85304</b>	...
	609180			...	...	010	<b>85304</b>	...

**GUÍA DE APLICACIONES – CAMIONES, TRÁILERS Y AUTOBUSES**

Año	Modelo	# E.O.	Delantero		Trasero	
						
						
			Fleetline	GasSLX	Fleetline	GasSLX

**BLUEBIRD SCHOOL BUS (Cont.)**

**Series All American (Modelos FE & RE) (Cont.)**

	Autobús Escolar Modelos RE (Motor Atrás) con Pernos de Montaje de 1"	614958	010	85307	...		...	...
	Autobuses con Muelles de 2 Etapas de 19,000 lb - 21,000 lb	AMS65110		...	...	010	85005	89430
	Autobuses con Muelles Parabólicas de 2 Hojas de 13,200 lb	1658525	010	85971	...		...	...
		AMS65109	010	85058	89431		...	...
	Autobuses con Número de E.O.	0110808	010	83124	89407		...	...
		0823054	010	85304	...		...	...
06 - 19	Autobuses con Suspensión de Aire Delantera Airtek Hendrickson (Capacidad de 10,000 lb)	58913-009	010	85959	...		...	...
		58913-009L	010	85959	...		...	...
- 2019	Autobuses con Suspensión de Aire Delantera Airtek Hendrickson (Capacidad de 13,200 a 14,600 lb)	58913-011	010	85959	...		...	...
		58913-011L	010	85959	...		...	...
98 - 15	Autobuses con Suspensión Parasteer Hendrickson	0015222	010	85919	...		...	...
		0040015	010	85919	...		...	...
		481700131438	010	85919	...		...	...
		59483-000	010	85919	...		...	...
		60665-005	010	85919	...		...	...
		60665-005L	010	85919	...		...	...
		60998-002	010	85919	...		...	...
		60998-002L	010	85919	...		...	...
- 2019	Autobuses con Suspensión Softek Hendrickson (Capacidad de 13,200 lb - 14,600 lb)	0106303	010	85106	...		...	...
		471700002919	010	85106	...		...	...
		58913-010	010	85106	...		...	...
		58913-010L	010	85106	...		...	...
06 - 19	Autobuses con Suspensión Softek Hendrickson (Capacidad de 8,500 lb - 10,000 lb)	58913-009	010	85959	...		...	...
		58913-009L	010	85959	...		...	...
05 - 16	Autobuses con Suspensión Trasera de Muelles	0088035		...	...	010	85090	...
		471700000464		...	...	010	85090	...
06 - 19	Autobuses con Suspensiones de Aire Comfort	00085991		...	...	010	85006	...
		471700000428		...	...	010	85006	...
		60998-001		...	...	010	85006	...
		60998-003		...	...	010	85006	...
	Sólo Modelos RE (Motor Atrás) con Suspensión de Aire Ejes de Dirección Ridewell RAS - 227	1260008		...	...	010	87017	...
		90-2610 SP1		...	...	010	87017	...

**Series D3 (Modelos FE y RE)**

10 - 13	Autobuses con Suspensión de Aire Delantera Airtek Hendrickson	0110808	010	83124	89407		...	...
10 - 13	Autobuses con Suspensión de Aire Delantera Airtek Hendrickson (Capacidad de 13,200 a 14,600 lb)	58913-011	010	85959	...		...	...
		58913-011L	010	85959	...		...	...
10 - 13	Autobuses con Suspensión Softek Hendrickson (Capacidad de 13,200 lb - 14,600 lb)	0106303	010	85106	...		...	...
		471700002919	010	85106	...		...	...
		58913-010	010	85106	...		...	...
		58913-010L	010	85106	...		...	...
10 - 13	Autobuses con Suspensión Trasera de Muelles	0088035		...	...	010	85090	...
		471700000464		...	...	010	85090	...
10 - 13	Autobuses con Suspensiones de Aire Comfort	00085991		...	...	010	85006	...
		471700000428		...	...	010	85006	...
		60998-001		...	...	010	85006	...
		60998-003		...	...	010	85006	...

**Series Vision**

	Autobuses con Suspensión de Aire Delantera Airtek Hendrickson	00119797	010	85959	...		...	...
--	---	----------	-----	-------	-----	--	-----	-----



**GUÍA DE APLICACIONES – CAMIONES, TRÁILERS Y AUTOBUSES**

Año	Modelo	# E.O.	Delantero		Trasero	
						
			Fleetline	GasSLX	Fleetline	GasSLX

**BLUEBIRD SCHOOL BUS (Cont.)**

**Series Vision (Cont.)**

	Autobuses con Suspensión de Aire Delantera Airtek Hendrickson	65992-003	010	<b>85959</b>	...		...	...
06 - 19	Autobuses con Suspensión de Aire Delantera Airtek Hendrickson (Capacidad de 10,000 lb)	0055017	010	<b>85959</b>	...		...	...
		0085990	010	<b>85959</b>	...		...	...
		471700000456	010	<b>85959</b>	...		...	...
		58913-008	010	<b>85959</b>	...		...	...
		58913-008L	010	<b>85959</b>	...		...	...
		58913-009	010	<b>85959</b>	...		...	...
		58913-009L	010	<b>85959</b>	...		...	...
12 - 19	Autobuses con Suspensión de Aire Delantera Airtek Hendrickson (Capacidad de 13,200 a 14,600 lb)	58913-011	010	<b>85959</b>	...		...	...
		58913-011L	010	<b>85959</b>	...		...	...
- 2019	Autobuses con Suspensión Softek Hendrickson (Capacidad de 13,200 lb - 14,600 lb)	0106303	010	<b>85106</b>	...		...	...
		471700002919	010	<b>85106</b>	...		...	...
		58913-010	010	<b>85106</b>	...		...	...
		58913-010L	010	<b>85106</b>	...		...	...
06 - 19	Autobuses con Suspensión Softek Hendrickson (Capacidad de 8,500 lb - 10,000 lb)	0055008	010	<b>85959</b>	...		...	...
		0085990	010	<b>85959</b>	...		...	...
		471700000456	010	<b>85959</b>	...		...	...
		58913-007	010	<b>85959</b>	...		...	...
		58913-007L	010	<b>85959</b>	...		...	...
		58913-009	010	<b>85959</b>	...		...	...
05 - 16	Autobuses con Suspensión Trasera de Muelles	0088035		...	...	010	<b>85090</b>	...
		471700000464		...	...	010	<b>85090</b>	...
06 - 19	Autobuses con Suspensiones de Aire Comfort	00085991		...	...	010	<b>85006</b>	...
		471700000428		...	...	010	<b>85006</b>	...
		471700131545		...	...	010	<b>85006</b>	...
		60998-001		...	...	010	<b>85006</b>	...
		60998-003		...	...	010	<b>85006</b>	...

**TC 2000 Bus, TC/2000 Series FE**

	Autobuses con Muelles Delanteros Parabólicos Estándar	1658525	010	<b>85971</b>	...		...	...
	Autobuses con Muelles Planos Estándar Traseros	1746163		...	...	010	<b>85006</b>	...
	Autobuses con Suspensión Delantera de Aire Ridewell Opción #4540	1004167	010	<b>85712</b>	...		...	...
		1317767	010	<b>85029</b>	...		...	...
		1667831	010	<b>85029</b>	...		...	...
		300-1317767	010	<b>85029</b>	...		...	...
		AMS65119	010	<b>85029</b>	...		...	...
	Autobuses con Suspensión Trasera de Aire Neway	90045050		...	...	010	<b>85914</b>	...
	Autobuses con Suspensión Trasera Ridewell Opción #4540	1316546		...	...	010	<b>85006</b>	...
		1658533		...	...	010	<b>85010</b>	...
		305-0961284		...	...	010	<b>85734</b>	...

**Aplicaciones Adicionales**

	Autobuses City Bird con Pernos de Montaje de 1 "	300-0614966	010	<b>85307</b>	...		...	...
		300-0614974		...	...	010	<b>85304</b>	...
		609180		...	...	010	<b>85304</b>	...
		614958	010	<b>85307</b>	...		...	...
		614966	010	<b>85307</b>	...		...	...
	Autobuses con Chasis de 35"	303-1350628	010	<b>85712</b>	...		...	...
		90-1968	010	<b>85712</b>	...		...	...
	Autobuses con Pernos de Montaje de 3/4"	2021459		<b>85012</b>	...	010	<b>85012</b>	<b>89413</b>
	Autobuses con Suspensión de Aire Ridewell	1668722	010	<b>85030</b>	<b>89440</b>		...	...
		1668730		...	...	010	<b>85013</b>	<b>89414</b>

## GUÍA DE APLICACIONES – CAMIONES, TRÁILERS Y AUTOBUSES

Año	Modelo	# E.O.	Delantero		Trasero	
						
						
			Fleetline	GasSLX	Fleetline	GasSLX

### BLUEBIRD SCHOOL BUS (Cont.)

#### Aplicaciones Adicionales (Cont.)

Autobuses con Suspensión de Aire Ridewell	1722222		...	...	010	<b>85013</b>	<b>89414</b>
Autobuses con Suspensión Trasera de Muelles Planas de 8,200 lb a 10,400 lb	1707405		...	...	010	<b>85005</b>	<b>89430</b>
Autobuses con Suspensiones de Aire Neway con Número de E.O.	1526417		...	...	010	<b>85052</b>	...
	90044448		...	...	010	<b>85051</b>	...
	90044915		...	...	010	<b>83127</b>	...
	90045083		...	...	010	<b>85910</b>	...
Modelos de Autobús Piso Bajo con Número de E.O.	0075916	010	<b>85086</b>	...		...	...
	4759272		...	...	- -	...	<b>89447</b>
	4760958	010	<b>85086</b>	...		...	...
	680667		...	...	- -	...	<b>89447</b>
Modelos WanderLodge LX, LXI	Delantero	90-2497-SP1	....	...		...	...
	Trasera	90-1951-SP1	...	...	010	<b>85734</b>	...
Motorhome con IFS (37 Pies)	7805-N-1002	010	<b>85329</b>	...		...	...
	7805-S-1007	010	<b>85329</b>	...		...	...
WanderLodge	Eje Motriz	1750793	...	...	010	<b>85712</b>	...
	con Suspensión de Aire Reyco	1722214	...	...	010	<b>85030</b>	<b>89440</b>
	Delantero	90-1968-SP1	010	<b>85712</b>	...	...	...
Modelos con Número de E.O.	00119798	010	<b>85106</b>	...		...	...
	0020326		...	...	010	<b>85976</b>	...
	300-1316546		...	...	010	<b>85006</b>	...
	614974	010	<b>85304</b>	...		...	...
	65992-004	010	<b>85106</b>	...		...	...
	680783	010	<b>85304</b>	...		...	...

#### Intercambios Adicionales de E.O.

Intercambios Adicionales de E.O.	0523047	010	<b>85736</b>				
	1217934	010	<b>85304</b>				
	1962422	010	<b>85304</b>				
	1962430	010	<b>83207 or 89407</b>				
	23106-01		...	...	010	<b>85975</b>	...
	300-0823047	010	<b>85736</b>				
	300-0823054	010	<b>85304</b>				
	300-09612284	010	<b>85734</b>				
	671933	010	<b>85919</b>				
	680102	010	<b>85712</b>				
	680155	010	<b>85712</b>				
	70317	010	<b>89402</b>				
	70397	010	<b>85006</b>				
	7805-M-1001	010	<b>85919</b>				
	87001-01A		...	...	010	<b>85734</b>	...
	90-1813		...	...	010	<b>85712</b>	...
A-4890		...	...	010	<b>85712</b>	...	

### BOYDSTUN EQUIPMENT MANUFACTURING

RAR-210 para Tráilers con altura de descarga de 25"	1253069B000		...	...	010	<b>85005</b>	<b>89430</b>
Tráiler RAR-221AS-11-USW, RAR-221AS-11-1-USW	1253069B000		...	...	010	<b>85005</b>	<b>89430</b>

### BREDA BUS

Modelos con Número de E.O.	500-403-4		...	...		....	...
----------------------------	-----------	--	-----	-----	--	------	-----

## GUÍA DE APLICACIONES – CAMIONES, TRÁILERS Y AUTOBUSES

Año	Modelo	# E.O.	Delantero			Trasero		
			○ ○	Fleetline	GasSLX	○ ○	Fleetline	GasSLX

### BROCKWAY SCHOOL BUS

Autobús de Pasajeros Tipo Escolar 55 y 61 con Pernos de Montaje de 1" con Pernos de Montaje de 3/4"	.....	○ ○	<b>83216</b>	...	○ ○	<b>85305</b>	...
	.....	○ ○	<b>83216</b>	...		...	...
Autobús Escolar con Capacidad menor a 55 Pasajeros	.....	○ ○	<b>83216</b>	...		...	...
Modelos 257T, 260S, 260T	.....	○ ○	<b>83207</b>	<b>89407</b>		...	...
Modelos 300, 400, 500 con Pernos de Montaje de 1" con Pernos de Montaje de 3/4"	.....	○ ○	<b>85307</b>	...		...	...
	.....	○ ○	<b>85012</b>	<b>89413</b>		...	...
Modelos 88WH, 128W, 154W	.....	○ ○	<b>83216</b>	...		...	...
Modelos con Número de E.O.	14QK-281P10	○ ○	<b>85305</b>	...		...	...
	14QK-282P1	○ ○	<b>83216</b>	...		...	...
	14QK-282P3	○ ○	<b>83216</b>	...		...	...
	152398	○ ○	<b>85304</b>	...		...	...
	152412	○ ○	<b>83215</b>	...		...	...
	508657	○ ○	<b>85307</b>	...		...	...
	515231	○ ○	<b>85303</b>	<b>89422</b>		...	...
	530873	○ ○	<b>83207</b>	<b>89407</b>		...	...
532397	○ ○	<b>85307</b>	...		...	...	

### BUILT RITE

Modelos con Suspensión de Aire	318-06-100		...	...	○ ○	<b>85006</b>	...
Intercambios Adicionales de E.O.	70039		<b>85303</b>	...	○ ○	<b>85303</b>	<b>89422</b>
	70041		<b>85305</b>	...	○ ○	<b>85305</b>	...

### BUS & TRUCK CO.

Silver Eagle	680091		<b>85303</b>	...	○ ○	<b>85303</b>	<b>89422</b>
	70039		<b>85303</b>	...	○ ○	<b>85303</b>	<b>89422</b>
	70041		<b>85305</b>	...	○ ○	<b>85305</b>	...

### CARPENTER BUS

Modelos con Número de E.O.	0272-SS5	○ ○	<b>85712</b>	...		...	...
	63-0001		...	...	○ ○	<b>85713</b>	...

### CASCADE TRAILER

Modelos con Suspensión de Aire	120-1		...	...	○ ○	<b>83125</b>	...
--------------------------------	-------	--	-----	-----	-----	--------------	-----

### CATERPILLAR

12 - 17	Modelos CT660 con Suspensión Hendrickson HMX 460 Haulmax con Silla de Montaje de 16.5"	60680-004		...	...	○ -	<b>83143</b>	...
		60680-004L		...	...	○ -	<b>83143</b>	...
12 - 17	Modelos CT660 con Suspensión Hendrickson HMX 460 Haulmax con Silla de Montaje de 17.5" y 18.5"	60680-005		...	...	○ -	<b>83142</b>	...
		60680-005L		...	...	○ -	<b>83142</b>	...

### CHALLENGE COOK

Camiones de Cemento con Montaje Buje-Camisa de 3/4"	1540212	○ ○	<b>646155</b>				
	1540459	○ ○	<b>646155</b>				
	632155	○ ○	<b>646177</b>				
Camiones de Cemento con Montaje Rodamiento de 1/2"	632147	○ ○	<b>632147</b>				

### CHALMERS SUSPENSION

Kit para Modelos K800199	K800199		...	...	○ ○	<b>85060</b>	...
Kit para Modelos K880233	K880233		...	...	○ ○	<b>85060</b>	...
Kit para Modelos K880247	K880247		...	...	○ ○	<b>85060</b>	...
Kit para Modelos K880248	K880248		...	...	○ ○	<b>85314</b>	<b>89425</b>
Kit para Modelos K880642	K880642		...	...	○ ○	<b>85060</b>	...

## GUÍA DE APLICACIONES – CAMIONES, TRÁILERS Y AUTOBUSES

Año	Modelo	# E.O.	Delantero		Trasero	
						
			Fleetline	GasSLX	Fleetline	GasSLX

### CHALMERS SUSPENSION (Cont.)

	Suspensión de Camión de Eje Sencillo (1023-23K, 1030 -30K, 1040-40K)	665174	...	...	010	85060	...
	Modelos con Número de E.O.	21335	...	...	010	663355	...
		800670	...	...	010	85060	...
		800781	...	...	010	85314	89425

### CHAMPION BUS INC

	GMC Chasis P6000	22064230	- -	83136	...		...	...
		22064231		...	...	- -	85324	...
	Modelos con chasis F650 y F750 Ford – Consulte la sección de Ford para obtener información del año y modelo adecuados.	.....		.....				
	Modelos con chasis M2 Freightliner – Consulte la sección de Freightliner para obtener información del año y modelo adecuados.	.....		.....				
- 2020	Series American Coach con Chasis de Ford E350 y E450	ASH-1136		...	...	- 0	83178	...
		ASH-1154	- 0	83177	...		...	...
- 2020	Series American Crusader con Chasis de Ford E350	ASH-1136		...	...	- 0	83178	...
		ASH-1154	- 0	83177	...		...	...
- 2020	Series Challenger con Chasis de Ford E350 y E450	ASH-1136		...	...	- 0	83178	...
		ASH-1154	- 0	83177	...		...	...
- 2020	Series Crusader con Chasis de Ford E350	ASH-1136		...	...	- 0	83178	...
		ASH-1154	- 0	83177	...		...	...
- 2020	Series FL Transport con Chasis de Ford E450	ASH-1136		...	...	- 0	83178	...
		ASH-1154	- 0	83177	...		...	...

### CHANCE COACH

	Autobuses con Pernos de Montaje de 3/4"	2021459		85012	...	010	85012	89413
	Modelos con Número de E.O.	59039		83207	...	010	83207	89407
		665017		...	...	010	85014	...
		6892		83207	...	010	83207	89407
		6893		83203	89436		...	...
		728600		83203	...	010	83203	89436
		AS789B		85014	...	010	85014	...
	Intercambios Adicionales de E.O.	270-6708	010	85014				

### CHEVROLET TRUCK (VER TAMBIÉN GMC)





#### Series 4, 40, 4000 y 4500

67 - 72	Autobús Escolar Modelo S-40	22012096		83221	...	010	83221	...
		3192892		83221	...	010	83221	...
1968	Cowl - Exc. Autobús Escolar	22012096	010	83221	...		...	...
		3192892	010	83221	...		...	...
69 - 70	D-D Forward Control con Cabina Abatible	22012095	010	83126	89430		...	...
		4940606	010	83126	89430		...	...
69 - 70	D-D Forward Control con Ejes de 9000 y 11000 lb - Exc. Cabina Abatible	22012096	010	83221	...		...	...
		3192892	010	83221	...		...	...
60 - 68	Modelos C-40 , P-40, SS-40	.....	010	85005	89430		...	...
67 - 68	TDM Detroit Diesel 4 Ciclos con Eje Tarjeta - Exc. Cabina Abatible	22012096		...	...	010	83221	...
		3192892		...	...	010	83221	...
69 - 72	Todos - Exc. Cabinas Abatibles	22012096		83221	...	010	83221	...
		3192892		83221	...	010	83221	...

#### Series 5, 50, 5000 y 5500

69 - 72	Autobús Escolar Modelo S-50	3192892		83221	...	010	83221	...
73 - 78	Autobús Escolar Modelo S-50	22012166		...	...	010	83126	89430
		3192892		...	...	010	83221	...
76 - 89	Chasis C - Cabina Convencional	22012196		...	...	010	83221	...

**GUÍA DE APLICACIONES – CAMIONES, TRÁILERS Y AUTOBUSES**

Año	Modelo	# E.O.	Delantero		Trasero	
			 Fleetline	 GasSLX	 Fleetline	 GasSLX

**CHEVROLET TRUCK (VER TAMBIÉN GMC) (Cont.)**

**Series 5, 50, 5000 y 5500 (Cont.)**

73 - 80	Chasis C, M, S - Cabina Convencional	22007750	010	83207	89407		...	...
		4975467	010	83207	89407		...	...
		4975494	010	83207	89407		...	...
75 - 80	Chasis C, M, S - Cabina Convencional	4975510	010	83221	...		...	...
76 - 89	Chasis C, M, S - Cabina Convencional	22002294	010	83304	...		...	...
		22007752	010	83304	...		...	...
		22012096		...	...	010	83221	...
		22012169		...	...	010	83221	...
73 - 80	Chasis C, S - Cabina Convencional y Autobús Escolar	22012096		...	...	010	83221	...
		3192892		...	...	010	83221	...
73 - 89	Chasis C, S - Cabina Convencional y Autobús Escolar	22012095		...	...	010	83126	89430
		22012166		...	...	010	83126	89430
1968	Cowl - Exc. Autobús Escolar	22012096	010	83221	...		...	...
		3192892	010	83221	...		...	...
69 - 70	D-D Forward Control con Cabina Abatible	22012095	010	83126	89430		...	...
		4940606	010	83126	89430		...	...
69 - 70	D-D Forward Control con Ejes de 9000 y 11000 lb - Exc. Cabina Abatible	22012096	010	83221	...		...	...
		3192892	010	83221	...		...	...
63 - 69	Modelos C-50, M-50, S-50, SE-50, T-50	.....	010	85005	89430	010	83221	...
67 - 68	TDM Detroit Diesel 4 Ciclos con Eje Tarjeta - Exc. Cabina Abatible	22012096		...	...	010	83221	...
		3192892		...	...	010	83221	...
71 - 72	TDM Detroit Diesel 4 Ciclos con Eje Tarjeta - Exc. Cabina Abatible	22012095		...	...	010	83126	89430
		4940606		...	...	010	83126	89430
69 - 72	Todos - Exc. Cabinas Abatibles	22012096		83221	...	010	83221	...
		3192892		83221	...	010	83221	...

**Series 6, 60, 6000 y 6500**

76 - 89	Autobús Escolar - Chasis S	22002294	010	83304	...		...	...
		22007702	010	83304	...		...	...
		22007752	010	83304	...		...	...
79 - 89	Autobús Escolar B6P042 (Códigos de Eje F070, F070D)	22002294	010	83304	...		...	...
		22007752	010	83304	...		...	...
79 - 89	Autobús Escolar B6P042 (Códigos de Eje F090, F120D)	22002295	010	83303	...		...	...
		22007753	010	83303	...		...	...
		22017531	010	83303	...		...	...
79 - 89	Autobús Escolar B6P042 con Resortes Traseros de 15000 lb o 17000 lb	22012096		...	...	010	83221	...
		22012169		...	...	010	83221	...
79 - 89	Autobús Escolar B6P042 con Resortes Traseros de 18500 lb o 20800 lb	22012095		...	...	010	83126	89430
		22012166		...	...	010	83126	89430
60 - 62	Autobús Escolar y Camión Estándar y Heavy Duty (2 Ton)	.....		...	...	010	83221	...
71 - 72	Cabina Convencional y Abatible con Ejes de 9000 y 11000 lb	22012095		...	...	010	83126	89430
		4940606		...	...	010	83126	89430
76 - 89	Chasis C, M - Cabina Convencional	22002294	010	83304	...		...	...
		22007752	010	83304	...		...	...
73 - 75	Chasis C, M, S - Cabina Convencional con Eje 5000 y 7000 lb	22007750	010	83207	89407		...	...
		4975467	010	83207	89407		...	...
		4975494	010	83207	89407		...	...
75 - 80	Chasis C, M, S - Cabina Convencional y Autobús Escolar	4975510	010	83221	...		...	...
79 - 89	Chasis C, S - Cabina Convencional y Autobús Escolar	22002295	010	83303	...		...	...
		22007753	010	83303	...		...	...
		22017530	010	83303	...		...	...
		22017531	010	83303	...		...	...



## GUÍA DE APLICACIONES – CAMIONES, TRÁILERS Y AUTOBUSES

Año	Modelo	# E.O.	Delantero		Trasero	
			Fleetline	GasSLX	Fleetline	GasSLX

### CHEVROLET TRUCK (VER TAMBIÉN GMC) (Cont.)

#### Series 6, 60, 6000 y 6500 (Cont.)

73 - 89	Chasis C, S - Cabina Convencional y Autobús Escolar - Exc. Eje Trasero 20800 y 23000 lb	22012096		...	...	010	83221	...
		22012169		...	...	010	83221	...
		3192892		...	...	010	83221	...
73 - 89	Chasis C, S - Cabina Convencional y Autobús Escolar con Eje Trasero 20800 y 23000 lb	22012095		...	...	010	83126	89430
		22012166		...	...	010	83126	89430
		4940606		...	...	010	83126	89430
73 - 80	Chasis C, S, T - Cabina Convencional y Abatible, y Autobús Escolar con Eje 5000 y 7000 lb	22002293	010	83126	89430		...	...
		22007701	010	83126	89430		...	...
		22007751	010	83303	...		...	...
		22012095	010	83126	89430		...	...
		3192890	010	83126	89430		...	...
		4940606	010	83126	89430		...	...
		4940662	010	83126	89430		...	...
		4975497	010	83126	89430		...	...
79 - 80	Chasis W - Cabina Abatible BBC de 72"	22002293	010	83126	89430		...	...
		22007751	010	83303	...		...	...
1968	Cowl - Exc. Autobús Escolar	22012096	010	83221	...		...	...
		3192892	010	83221	...		...	...
69 - 70	D - D Forward Control con Ejes de 9000 y 11000 lb - Exc. Cabina Abatible	22012096	010	83221	...		...	...
		3192892	010	83221	...		...	...
69 - 78	S-60	3192892		83221	...	010	83221	...
		4975510		83221	...	010	83221	...
73 - 78	S-60 con Frenos de Aire	22007701		...	...	010	83126	89430
		22007751	010	83303	...		...	...
		22012095		...	...	010	83126	89430
		22012166		...	...	010	83126	89430
		3171069		...	...	010	85304	...
		4940606		...	...	010	83126	89430
73 - 75	SE, SS-60 hasta No. de Serie 134487 (1er Diseño de 1975)	22007700	010	83207	89407		...	...
		22007750	010	83207	89407		...	...
		4975467	010	83207	89407		...	...
		4975494	010	83207	89407		...	...
76 - 78	SE-60 con Frenos Hidráulicos desde No. de Serie 120000 (2do Diseño de 1975)	22012169		...	...	010	83221	...
		3192892		...	...	010	83221	...
76 - 78	SE-60 desde No. de Serie 120000 (2do Diseño de 1976)	22002294	010	83304	...		...	...
		22007752	010	83304	...		...	...
73 - 74	SG, SM-60	3192890	010	83126	89430		...	...
73 - 74	SG, SM-61	4940606	010	83126	89430		...	...
73 - 74	SG, SM-62	22002293	010	83126	89430		...	...
73 - 74	SG, SM-63	22007701	010	83126	89430		...	...
73 - 74	SG, SM-64	22007751	010	83303	...		...	...
71 - 72	TDM Detroit Diesel 4 Ciclos con Eje Tarjeta	22012095		...	...	010	83126	89430
		4940606		...	...	010	83126	89430
67 - 68	TDM Detroit Diesel 4 Ciclos con Eje Tarjeta - Exc. Cabina Abatible	22012096		...	...	010	83221	...
		3192892		...	...	010	83221	...
69 - 72	Todos - Exc. Cabinas Abatibles	22012096		83221	...	010	83221	...
		3192892		83221	...	010	83221	...
68 - 69	Todos con Ejes 9000 lb y 11000 lb - Exc. Cabina Abatible	22012095	010	83126	89430		...	...
		4940606	010	83126	89430		...	...

#### Series 7, 70 y 7000

66 - 72	Cabina Convencional BBC de 92"	3192657	010	83216	...		...	...
---------	--------------------------------	---------	-----	-------	-----	--	-----	-----

**GUÍA DE APLICACIONES – CAMIONES, TRÁILERS Y AUTOBUSES**

Año	Modelo	# E.O.	Delantero		Trasero	
						
			Fleetline	GasSLX	Fleetline	GasSLX

**CHEVROLET TRUCK (VER TAMBIÉN GMC) (Cont.)**

**Series 7, 70 y 7000 (Cont.)**

66 - 72	Cabina Convencional BBC de 92"	4940614	010	83216	...		...	...
		4963854	010	83216	...		...	...
66 - 72	Cabina Convencional con Muelles de 2 Hojas Softride de 11000 lb y Eje F120 (12000 lb)	22046483	010	85304	...		...	...
		22052336	010	85304	...		...	...
		3171069	010	85304	...		...	...
66 - 72	Cabina Convencional con Muelles de 2 Hojas Softride de 7000 y 9000 lb y Eje F070, F090, F120 (7000, 9000, 12000 lb)	3171068	010	83216	...		...	...
		3192657	010	83216	...		...	...
		4940614	010	83216	...		...	...
		4963853	010	83216	...		...	...
		4963854	010	83216	...		...	...
66 - 72	Cabina Metálica Abatible BBC de 72" con Motor de Ciclo Diesel V-6 2	22012095	010	83126	89430		...	...
		3171462	010	83126	89430		...	...
		3192890	010	83126	89430		...	...
66 - 72	Cabina Metálica Abatible BBC de 72" con Motor de Ciclo Diesel V-6 2 con Eje 17201 y 17221	22012096		...	...	010	83221	...
		3192892		...	...	010	83221	...
66 - 72	Cabina Metálica Abatible BBC de 72" con Motor de Ciclo Diesel V-6 2 con Eje 19101 y 19201	4940600		...	...	010	83209	89414
79 - 89	Chasis C, M - Cabina Convencional BBC de 97"	22002294	010	83304	...		...	...
		22002295	010	83303	...		...	...
		22007752	010	83304	...		...	...
		22007753	010	83303	...		...	...
		22012095		...	...	010	83126	89430
		22012166		...	...	010	83126	89430
		22017530	010	83303	...		...	...
83 - 84	Chasis con Forward Control STT042	22012065	010	85304	...		...	...
		3171069	010	85304	...		...	...
83 - 84	Chasis Forward Control S7T042 con Eje Trasero de 17000, 18500, 21000, 23000 lb	22012095		...	...	010	83126	89430
		22012166		...	...	010	83126	89430
77 - 80	Chasis H, J - Cabina Convencional BBC de 92"	4963854	010	83216	...		...	...
		4984526	010	83216	...		...	...
73 - 80	Chasis H, J - Cabina Convencional BBC de 92" con Motores V-6, V8 a Diesel	4940614	010	83216	...		...	...
		4963854	010	83216	...		...	...
73 - 80	Chasis H, J - Cabina Convencional BBC de 92" y 114"	2204683	010	85304	...		...	...
		3171069	010	85304	...		...	...
73 - 80	Chasis R - Autobús con Motor Atrás	22012090	010	85308	89422		...	...
		5552451	010	85308	89422		...	...
		5552456		...	...	010	85307	...
		5552552		...	...	010	85303	89422
73 - 80	Chasis T, W - Cabina Abatible BBC de 72" (4 x 2) con Motor V-6 a Diesel	22007751	010	83303	...		...	...
		22012095	010	83126	89430		...	...
		4940606	010	83126	89430		...	...
		4975497	010	83126	89430		...	...
73 - 80	Chasis T, W - Cabina Abatible BBC de 72" con Motor V-6 a Gas	22012091	010	85303	89422		...	...
		5552452	010	85303	89422		...	...

**Series 8, 80 y 8000**

66 - 72	Cabina Convencional BBC de 92"	3171068	010	83216	...		...	...
		3192657	010	83216	...		...	...
		4940614	010	83216	...		...	...
		4963853	010	83216	...		...	...

**GUÍA DE APLICACIONES – CAMIONES, TRÁILERS Y AUTOBUSES**

Año	Modelo	# E.O.	Delantero		Trasero	
						
			Fleetline	GasSLX	Fleetline	GasSLX

**CHEVROLET TRUCK (VER TAMBIÉN GMC) (Cont.)**

**Series 8, 80 y 8000 (Cont.)**

66 - 72	Cabina Convencional BBC de 92"	4963854	010	83216	...		...	...
66 - 72	Cabina Convencional BBC de 92" con Ejes de 7000 y 9000 lb - Exc. Muelles Sofride de 2 Hojas	22046483	010	85304	...		...	...
		22052336	010	85304	...		...	...
		3171069	010	85304	...		...	...
66 - 69	Cabina Metálica Abatible BBC de 72"	5544060	010	85302	89420		...	...
73 - 81	Chasis H, J - Cabina Convencional BBC de 92"	4940614	010	83216	...		...	...
		4963854	010	83216	...		...	...
		4984526	010	83216	...		...	...
79 - 82	Chasis H, J - Cabina Convencional BBC de 92" 4 x 2 con Suspensión de Aire	22012065		...	...	010	85304	...
		22046483		...	...	010	85304	...
		22052336		...	...	010	85304	...
		3171069		...	...	010	85304	...
73 - 86	Chasis H, J - Cabina Convencional BBC de 92" y 114"	22046483	010	85304	...		...	...
		22052336	010	85304	...		...	...
		3171069	010	85304	...		...	...
73 - 80	Chasis R - Autobús con Motor Atrás	22012090	010	85308	89422		...	...
		22012091		...	...	010	85303	89422
		5552451	010	85308	89422		...	...
		5552452		...	...	010	85303	89422
		5552456		...	...	010	85307	...
70 - 80	Chasis T, W - Cabina Abatible BBC de 72" con Motor V-6 a Gas	22012091	010	85303	89422		...	...
		5552452	010	85303	89422		...	...

**Series 9000**

70 - 72	Cabina Abatible BBC Aluminum 6 x 4 de 54"	22046483		85304	...	010	85304	...
		22052336		85304	...	010	85304	...
		3171069		85304	...	010	85304	...
70 - 72	Cabina Convencional BBC 6 x 4 de 92" y 114"	22046483		85304	...	010	85304	...
		22052336		85304	...	010	85304	...
		3171069		85304	...	010	85304	...
70 - 72	Cabina Convencional BBC de 92" y 114" Exc. 6 x 4	4940614	010	83216	...		...	...
		4963854	010	83216	...		...	...
70 - 86	Chasis D, F - Cabina de Aluminio Abatible BBC de 54" con Suspensión de Aire Trasera GM (4 Piezas)	22012065		85304	...	010	85304	...
		22046483		85304	...	010	85304	...
		22052336		85304	...	010	85304	...
		3171069		85304	...	010	85304	...
70 - 86	Chasis H, J - Cabina Convencional BBC de 92"	22046483	010	85304	...		...	...
		22052336	010	85304	...		...	...
		3171069	010	85304	...		...	...
77 - 86	Chasis M, N - Cabina Convencional BBC de 114" y BBC de Aluminio de 108" con Suspensión Trasera GM Air-Ride (4 amortiguadores)	22012065		85304	...	010	85304	...
		22046483		85304	...	010	85304	...
		22052336		85304	...	010	85304	...
		3171069		85304	...	010	85304	...
70 - 80	Chasis T, W - Cabina Abatible BBC de 72"	22012091	010	85303	89422		...	...
		5552452	010	85303	89422		...	...

**Series B - Autobús Escolar**

90 - 98	Chasis Autobús Escolar Modelo B6, B7 con Muelles de 11000, 13500, 15000 lb con Muelles Multihojas de 15000, 19000, 21000 lb	22064231		...	...	- -	85324	...
		15174902		...	...	- -	85071	...
		22064232		...	...	- -	85071	...
	Modelos con Número de E.O.	15123676	- -	83136	...		...	...
		15588554	- -	83136	...		...	...

**GUÍA DE APLICACIONES – CAMIONES, TRÁILERS Y AUTOBUSES**

Año	Modelo	# E.O.	Delantero		Trasero	
			 Fleetline	 GasSLX	 Fleetline	 GasSLX

**CHEVROLET TRUCK (VER TAMBIÉN GMC) (Cont.)**

**Series B - Autobús Escolar (Cont.)**

	Modelos con Número de E.O.	22064230	- -	<b>83136</b>	...		...	...
		88982682	- -	<b>83136</b>	...		...	...





**Series C - (C4500, C5500) Kodiak**

<b>90 - 09</b>	Chasis C - Cabina Convencional Amortiguador Delantero con Número de E.O.  con Muelles Multihojas de 15000, 19000, 21000 lb	15123676	- -	<b>83136</b>	...		...	...
		15588554	- -	<b>83136</b>	...		...	...
		15887728	- -	<b>83136</b>	...		...	...
		19152843	- -	<b>83136</b>	...		...	...
		22064230	- -	<b>83136</b>	...		...	...
		88982682	- -	<b>83136</b>	...		...	...
		15174902		...	...	- -	<b>85071</b>	...
		22064232		...	...	- -	<b>85071</b>	...
		88982686		...	...	- -	<b>85071</b>	...
<b>04 - 09</b>	Chasis C - Cabina Convencional (Sin Opción 4x4) con Muelles Multihojas de 13,500 lb	15185644		...	...	0 0	<b>83155</b>	...
		508-89		...	...	0 0	<b>83155</b>	...
		L-12706		...	...	0 0	<b>83155</b>	...
<b>83 - 99</b>	Chasis C - Cabina Convencional con Eje Trasero 9100 a 17500 lb	22064432		...	...	0 0	<b>85050</b>	...
<b>1990 -</b>	Chasis C - Cabina Convencional con Muelles de 11000, 13500, 15000 lb	22064231		...	...	- -	<b>85324</b>	...
<b>90 - 06</b>	Chasis C - Cabina Convencional con Muelles de 16900 o 17850 lb	21998392		...	...	- -	<b>85336</b>	...
		22064489		...	...	- -	<b>85336</b>	...
		88963409		...	...	- -	<b>85336</b>	...
<b>1990 -</b>	Chasis C - Cabina Convencional con Muelles de 19000, 21000, 23000 lb (Exc. Vehículos Perfil Bajo)	22064233		...	...	- -	<b>83136</b>	...
<b>03 - 09</b>	Chasis C - Cabina Convencional con Suspensión Trasera de Muelles	15185643		...	...	0 0	<b>83153</b>	...
	Modelos con Número de E.O.	88982684	- -	<b>83136</b>	...		...	...
		88982688	- -	<b>83136</b>	...		...	...

**Series C - (C6500, C7500, C8500) Kodiak**

<b>04 - 08</b>	Cabina Convencional (Perfil Bajo) con Muelles de 12000, 15000, y 17000 lb	15174901		...	...	- -	<b>85342</b>	...
		507-22		...	...	- -	<b>85342</b>	...
		88982685		...	...	- -	<b>85342</b>	...
<b>1990 -</b>	Cabina Convencional c/ Muelles de 19000, 21000, 23000 lb (Exc. Perfil Bajo)	22064233		...	...	- -	<b>83136</b>	...
<b>90 - 09</b>	Cabina Convencional con Amortiguador Delantero Número de E.O.	15123676	- -	<b>83136</b>	...		...	...
		15174898	- -	<b>83136</b>	...		...	...
		15588554	- -	<b>83136</b>	...		...	...
		15887728	- -	<b>83136</b>	...		...	...
		19152843	- -	<b>83136</b>	...		...	...
		22064230	- -	<b>83136</b>	...		...	...
		88982682	- -	<b>83136</b>	...		...	...
<b>83 - 99</b>	Cabina Convencional con Eje Trasero de 9100 lb a 17500 lb	22064432		...	...	0 0	<b>85050</b>	...
<b>1990 -</b>	Cabina Convencional con Muelles de 11000, 13500, 15000 lb	22064231		...	...	- -	<b>85324</b>	...
<b>90 - 06</b>	Cabina Convencional con Muelles de 16900 o 17850 lb	21998392		...	...	- -	<b>85336</b>	...
		22064489		...	...	- -	<b>85336</b>	...
		88963409		...	...	- -	<b>85336</b>	...
<b>04 - 08</b>	Cabina Convencional con Muelles de 19000 lb	15174903		...	...	- -	<b>85342</b>	...
		507-23		...	...	- -	<b>85342</b>	...
		88982687		...	...	- -	<b>85342</b>	...
<b>90 - 09</b>	Cabina Convencional con Muelles Multihojas de 15000, 19000, 21000 lb	15174902		...	...	- -	<b>85071</b>	...
		22064232		...	...	- -	<b>85071</b>	...
		88982686		...	...	- -	<b>85071</b>	...

**GUÍA DE APLICACIONES – CAMIONES, TRÁILERS Y AUTOBUSES**

Año	Modelo	# E.O.	Delantero		Trasero	
						
			Fleetline	GasSLX	Fleetline	GasSLX

**CHEVROLET TRUCK (VER TAMBIÉN GMC) (Cont.)**

**Series C - (C6500, C7500, C8500) Kodiak (Cont.)**

95 - 02	Modelos con Suspensión de Aire Hendrickson (No. de Estampado 47902-13)	12474915		...	...	0 0	83122	89406
		15963161		...	...	0 0	83122	89406
96 - 02	Modelos con Suspensión de Aire Hendrickson (No. de Estampado 47902-29)	12474917		...	...	0 0	83121	...
		15740554		...	...	0 0	83121	...
	Modelos con Número de E.O.	88982684	- -	83136	...		...	...
		88982688		...	...	- -	85336	...

**Series P**

92 - 96	Chasis Motorhome	22064231		...	...	- -	85324	...
		22064233		...	...	- -	83136	...

**Series T (T5500, T6500, T7500, T8500)**

90 - 06	Cabina Abatible con Muelles Multihojas de 15000, 19000, 21000 lb	15174902		...	...	- -	85071	...
		22064232		...	...	- -	85071	...
92 - 06	Cabina Abatible con Muelles Taperleaf 16900 lb	21998392		...	...	- -	85336	...
		22064489		...	...	- -	85336	...
		88963409		...	...	- -	85336	...
92 - 99	Cabina Abatible con Muelles Taperleaf 19000, 21000, 23000 lb (Exc. Perfil Bajo)	22064233		...	...	- -	83136	...
90 - 99	Cabina Abatible con Muelles Taperleaf de 11000, 13500, 15000 lb	22064231		...	...	- -	85324	...
1997 -	Cabina Abatible FL1 con Eje de 8100 lb	22064804	- -	83136	...		...	...
		22064805	- -	83136	...		...	...
		22165187	- -	83136	...		...	...
		22165188	- -	83136	...		...	...
1997 -	Cabina Abatible FL2 con Eje de 5000 a 11000 lb	22064807	- -	83136	...		...	...
		22166442	- -	83136	...		...	...
1997 -	Cabina Abatible FL3 con Eje de 14575 lb	22064806	- -	83136	...		...	...
		22165189	- -	83136	...		...	...
1999	Modelos con Suspensión de Aire Hendrickson (No. de Estampado 47902-13)	12474915		...	...	0 0	83122	89406
		15963161		...	...	0 0	83122	89406
06 - 09	Modelos de Cabina Abatible con Número de E.O.	15174901		...	...	- -	85342	...
		15174903		...	...	- -	85342	...
		507-22		...	...	- -	85342	...
		507-23		...	...	- -	85342	...
		88982685		...	...	- -	85342	...
		88982687		...	...	- -	85342	...

**Series W (Isuzu)**

89 - 90	Flatflow Modelos W4	9-51630-647-1	- 0	83515	...		...	...
89 - 92	Flatflow Modelos W4	9-51630-666-0		...	...	0 0	85012	89413
		9-51630-666-2		...	...	0 0	85012	89413
83 - 95	Modelos W4	9-51630-666-0		...	...	0 0	85012	89413
		9-51630-666-2		...	...	0 0	85012	89413
86 - 90	Modelos W4	8-94454-986-0	- 0	83515	...		...	...
		8-94454-987-0	- 0	83515	...		...	...
		9-51630-647-1	- 0	83515	...		...	...
86 - 95	Modelos W4 con Suspensión de 11000 lb	97083027	- 0	83515	...		...	...
87 - 95	Modelos W4 con Suspensión de 13000 lb	94454987	- 0	83515	...		...	...
		97083029	- 0	83515	...		...	...
88 - 97	Modelos W5	1-51630-217-0	- 0	83114	...		...	...
		1-51630-217-1	- 0	83114	...		...	...
		1-51630-219-1	- 0	83114	...		...	...
86 - 91	Modelos W6	1-51630-168-1	- 0	83515	...		...	...
		1-51630-217-0	- 0	83114	...		...	...



**GUÍA DE APLICACIONES – CAMIONES, TRÁILERS Y AUTOBUSES**

Año	Modelo	# E.O.	Delantero		Trasero	
						
			Fleetline	GasSLX	Fleetline	GasSLX

**CHEVROLET TRUCK (VER TAMBIÉN GMC) (Cont.)**





**Series W (Isuzu) (Cont.)**

86 - 91	Modelos W6	1-51630-217-1	- O	83114	...		...	...
	Modelos con Número de E.O.	8-94057-593-0	- O	83114	...		...	...
		8-97201-960-0	- O	83515	...		...	...
		94033786	- O	83114	...		...	...
		94051090	- O	83114	...		...	...
		94057593	- O	83114	...		...	...
		97201960	- O	83515	...		...	...

**Intercambios Adicionales de E.O.**

	Modelos con Número de E.O.	15642943		...	...	- -	83136	...
		22046489	O O	85303	89422		...	...
		22065218	O O	G63347	...		...	...
		22065251	O O	85030	89440		...	...
		22099889		...	...	- -	85336	...
		507-24		...	...	- -	85336	...
		508-86		...	...	- -	83136	...
		508-88		...	...	O O	83153	...
	Intercambios Adicionales de E.O.	22007703	O O	83303	...		...	...
		22012067		85700	...	O O	85700	...
		22012082	O O	85702				
		22012083	- O	85711				
		22012114		85700	...	O O	85700	...
		22012131	- O	85711				
		22024673	- O	85710	...		...	...
		22045526		...	...	O O	85702	...
		22046481	O O	85702				
		22046485	- O	85710	...		...	...
		22046499	- O	85710	...		...	...
		22052014		...	...	O O	85702	...
		22052424	- O	85710	...		...	...
		3171696	O O	85307				
		3172948	O O	85303 or 89422				
		3175509	O O	85735				
		3178157	O O	85700				
		3178233	O O	85734				
		3178507	O O	85700				
		3178995	O O	85700				
		3188626	O O	85300 or 89419				
		3188729	O O	85303 or 89422				
		4939852	O O	85308 or 89422				
		4939967		...	...	O O	85308	89422
		4940601	O O	83216				
		4940627	O O	83203 or 89436				
		4940640	O O	83216				
		4940650	O O	83207 or 89407				
		4940654	O O	83216				
		4940660	O O	83207 or 89407				
		4963844	O O	85307				
		4964853	O O	83217				
		4974401	O O	85700				
		4975429	O O	85300 or 89419				
		4975479	- -	83400	...		...	...
		4975480	- -	83400	...		...	...
		4975516	O O	85702				
		4975518		...	...	O O	85704	...

**GUÍA DE APLICACIONES – CAMIONES, TRÁILERS Y AUTOBUSES**

Año	Modelo	# E.O.	Delantero		Trasero	
						
			Fleetline	GasSLX	Fleetline	GasSLX

**CHEVROLET TRUCK (VER TAMBIÉN GMC) (Cont.)**

**Intercambios Adicionales de E.O. (Cont.)**

Intercambios Adicionales de E.O.	4975538	010	85700			
	4975549	010	83216	...	...	...
	4975550	010	85702			
	507-3	010	85307			
	5171068	010	83216			
	5316784	010	85700			
	5316791	010	83219			
	5316792	010	85305			
	5316793	010	85305			
	5321920	010	85307			
	5321929	010	85307			
	5348631	010	83203 or 89436			
	5352858	010	85305			
	5353054	010	85303	89422	...	...
	5355798	010	85307			
	5357955	010	85300 or 89419			
	5357956	010	85734			
	5357959	010	85300 or 89419			
	5361994	010	85734			
	5374779	010	85308 or 89422			
	5374999	010	85307			
	5385939	010	85307			
	5392387	010	85303	89422	...	...
	5394448	010	85305			
	5394467	010	85305			
	5394468	010	85735			
	5455798	010	85307			
	5513489	010	83216			
	5513716	010	85304			
	5516459	010	85305			
	5522781	010	85735			
	5522794	010	85308 or 89422			
	5522818	010	85305			
	5527001	010	85300 or 89419			
	5527271	010	85700			
	5527272	010	85700			
	5527606	010	85305			
	5531027	010	85301			
	5531435	010	85307			
	5531436	010	85307			
	5531437	010	85307			
	5532026	010	85304	...	010	85304
	5532425	010	83207 or 89407			
	5532433	010	83207 or 89407			
	5532675	010	...	...	010	85307
	5534430	010	85303 or 89422			
	5534439	010	85304			
	5534447	010	85303 or 89422			
	5544112	010	83216			
	5544581	010	85302 or 89420			
5544716	010	85304				
5544717	010	85304				
5544812	010	83308				
5544818	010	85735				
5549899	010	83207 or 89407				

**GUÍA DE APLICACIONES – CAMIONES, TRÁILERS Y AUTOBUSES**

Año	Modelo	# E.O.	Delantero		Trasero	
						
			Fleetline	GasSLX	Fleetline	GasSLX

**CHEVROLET TRUCK (VER TAMBIÉN GMC) (Cont.)**

**Intercambios Adicionales de E.O. (Cont.)**

Intercambios Adicionales de E.O.				85700	
	5549924	010			
	5549925	010	85304	...	...
	5552111	010		85304	
	5552112	010		85307	
	5552114	010		83216	
	5552205	010		83217	
	5552206	010		83214	
	5552207	010		83217	
	5552208	010		83217	
	5552209	010		83215	
	5552210	010		85308 or 89422	
	5552244	010		85308 or 89422	
	5552285	010		83214	
	5552286	010		83217	
	5552287	010		83217	
	5552288	010		83217	
	5552453	010		85301	
	5552527	010		85735	
	5554184	010		85302 or 89420	
	5554589	010		85307	
	5554596		...	...	010 85303 89422
	5554814	010		85302 or 89420	
	5554959	010	83401	...	...
	5554995	010		85305	
	5559363	010		83203 or 89436	
	5585939	010		85307	
	684280	010		83209 or 89414	
	97-2210-00164	-1-		85708	
	97-2210-00170		85733	...	01- 85733 ...

**CHEVROLET TRUCK AMORTIGUADORES DE CABINA**

	Cabina Abatible Titan (Camiones con y sin Dormitorio) Modelo Link Cabmate GMC-2P-A	1202-0032	010		83016
1990 -	Cabinas Kodiak con Modelo Link Cabmate GMC104TK	1202-0054	010		83021
- 1989	Cabinas Kodiak con Modelo Link Cabmate GMC92TK	1202-0012	010		83023
	Modelos con Suspensión Link Cab	1202-0022	010		83046
	Tractos Bruin con Cabinas J9 con Modelo Link Cabmate GMC92J9	1202-0012	010		83023

**CHRYSLER**

**Chasis Motorhome**

63 - 72	Chasis Motorhome M-300, M-375 y R-375	2961043		...	...	010	G63183	...
		3633744		...	...	010	G63183	...
73 - 81	M y R - Chasis Motorhome 300, 400, 500	3638112		...	...	010	G63183	...





**CLARK EQUIPMENT**

	Carga Vigas	355778		85315	...	010	85315	...
		680042		85301	...	010	85301	...
	Modelo 130885 (Suspensión de Aire)	5532675		...	...	010	85307	...

**CNH GLOBAL N V**

	Modelos con Número de E.O.	87019546	010		83022
		87268250	010		83021

**GUÍA DE APLICACIONES – CAMIONES, TRÁILERS Y AUTOBUSES**

Año	Modelo	# E.O.	Delantero		Trasero	
						
			Fleetline	GasSLX	Fleetline	GasSLX

**COACH HOUSE RV**

**MotorHomes Clase C**





04 - 20	MotorHomes Series Platinum con Chasis de Ford E450	ASH-1136	...	...	010	83178	...
		ASH-1154	010	83177	...	...	...

**COACHMEN RV**

**MotorHomes Clase A**

	Modelos con UFO Workhorse Chasis con Suspensión de Delantera Softek Hendrickson	66153-002	010	83124	89407		...	...
		F4-BE5-C832-MO	010	83124	89407		...	...
03 - 05	MotorHomes Cross Country Elite y SE con Chasis Freightliner XC Amortiguador Trasero con Número de E.O. Suspensión Delantera AS120 Suspensión Delantera ZF - IFS con PBV de 23,000 lb o mayor Suspensión Trasera ADL200 de 20K	141700131809		...	...	010	85029	...
		16-16736-000		...	...	010	85029	...
		141700131810	010	83160	...		...	...
		16-16737-000	010	83160	...		...	...
		16-16874-000	010	83160	...		...	...
		16-18103-000	010	85900	...		...	...
		481700000493	010	85900	...		...	...
01 - 09	MotorHomes Series Aurora con Ford F53 con PBV 16,000 lb a 22,000 lb	1C34-18045-AA	010	83209	89414		...	...
		1C34-18045-JA	010	83209	89414		...	...
		9U94-18045-AA	010	83209	89414		...	...
		9U94-18080-AA		...	...	010	83122	89406
		9U9Z-18124-A	010	83209	89414		...	...
		9U9Z-18125-A		...	...	010	83122	89406
		ASH-1022	010	83209	89414		...	...
		ASH-1023		...	...	010	83122	89406
		ASH-1205	010	83209	89414		...	...
		ASH-1206		...	...	010	83122	89406
		ASH-1228	010	83209	89414		...	...
		ASH-1229	010	83209	89414		...	...
		ASH-1230		...	...	010	83122	89406
		ASH-137		...	...	010	83122	89406
		ASH-25822	010	83209	89414		...	...
		ASH-25823	010	83209	89414		...	...
		ASH-25824		...	...	010	83122	89406
ASH-294	010	83209	89414		...	...		
AT-620	010	83209	89414		...	...		
AT-621		...	...	010	83122	89406		
AT-766	010	83209	89414		...	...		
2006	MotorHomes Series Cross Country con Chasis Freightliner XC Amortiguador Trasero con Número de E.O. Suspensión Delantera AS120 Suspensión Delantera ZF - IFS con PBV de 23,000 lb o mayor Suspensión Trasera ADL200 de 20K	141700131809		...	...	010	85029	...
		16-16736-000		...	...	010	85029	...
		141700131810	010	83160	...		...	...
		16-16737-000	010	83160	...		...	...
		16-16874-000	010	83160	...		...	...
		16-18103-000	010	85900	...		...	...
		481700000493	010	85900	...		...	...
16-16873-000		...	...	010	85029	...		
11 - 15	MotorHomes Series Encounter con Chasis F53 con PBV 16,000 lb a 22,000 lb	ASH-1229	010	83209	89414		...	...
		ASH-25822	010	83209	89414		...	...
		ASH-25823	010	83209	89414		...	...
		ASH-25824		...	...	010	83122	89406

GUÍA DE APLICACIONES – CAMIONES, TRÁILERS Y AUTOBUSES

Año	Modelo	# E.O.	Delantero		Trasero	
			 Fleetline	 GasSLX	 Fleetline	 GasSLX

COACHMEN RV (Cont.)

MotorHomes Clase A (Cont.)

99 - 20	MotorHomes Series Mirada con Ford F53 con PBV 16,000 lb a 22,000 lb	1C34-18045-AA	010	83209	89414		...	...
		1C34-18045-JA	010	83209	89414		...	...
		9U94-18045-AA	010	83209	89414		...	...
		9U94-18080-AA		...	...	010	83122	89406
		9U9Z-18124-A	010	83209	89414		...	...
		9U9Z-18125-A		...	...	010	83122	89406
		ASH-1022	010	83209	89414		...	...
		ASH-1023		...	...	010	83122	89406
		ASH-1205	010	83209	89414		...	...
		ASH-1206		...	...	010	83122	89406
		ASH-1228	010	83209	89414		...	...
		ASH-1229	010	83209	89414		...	...
		ASH-1230		...	...	010	83122	89406
		ASH-137		...	...	010	83122	89406
		ASH-25822	010	83209	89414		...	...
		ASH-25823	010	83209	89414		...	...
		ASH-25824		...	...	010	83122	89406
		ASH-294	010	83209	89414		...	...
		AT-620	010	83209	89414		...	...
		AT-621		...	...	010	83122	89406
AT-766	010	83209	89414		...	...		
04 - 20	MotorHomes Series Pursuit con Ford F53 con PBV 16,000 lb a 22,000 lb	1C34-18045-AA	010	83209	89414		...	...
		1C34-18045-JA	010	83209	89414		...	...
		9U94-18045-AA	010	83209	89414		...	...
		9U94-18080-AA		...	...	010	83122	89406
		9U9Z-18124-A	010	83209	89414		...	...
		9U9Z-18125-A		...	...	010	83122	89406
		ASH-1022	010	83209	89414		...	...
		ASH-1023		...	...	010	83122	89406
		ASH-1205	010	83209	89414		...	...
		ASH-1206		...	...	010	83122	89406
		ASH-1228	010	83209	89414		...	...
		ASH-1229	010	83209	89414		...	...
		ASH-1230		...	...	010	83122	89406
		ASH-137		...	...	010	83122	89406
		ASH-25822	010	83209	89414		...	...
		ASH-25823	010	83209	89414		...	...
		ASH-25824		...	...	010	83122	89406
		ASH-294	010	83209	89414		...	...
		AT-620	010	83209	89414		...	...
		AT-621		...	...	010	83122	89406
AT-766	010	83209	89414		...	...		

MotorHomes Clase C

	MotorHomes Series Catalina con Chasis de Ford E350 o E450	ASH-1136		...	...	-10	83178	...
		ASH-1154	-10	83177	...		...	...
04 - 20	MotorHomes Series Concord con Chasis de Ford E350 o E450	ASH-1136		...	...	-10	83178	...
		ASH-1154	-10	83177	...		...	...
08 - 09	MotorHomes Series Freedom Express con Chasis de Ford E350 o E450	ASH-1136		...	...	-10	83178	...
		ASH-1154	-10	83177	...		...	...
03 - 20	MotorHomes Series Freelander con Chasis de Ford E350 o E450	ASH-1136		...	...	-10	83178	...
		ASH-1154	-10	83177	...		...	...



## GUÍA DE APLICACIONES – CAMIONES, TRÁILERS Y AUTOBUSES

Año	Modelo	# E.O.	Delantero			Trasero		
			Fleetline	GasSLX	Fleetline	GasSLX	Fleetline	GasSLX

### COACHMEN RV (Cont.)

#### MotorHomes Clase C (Cont.)

03 - 20	MotorHomes Series Leprechaun con Chasis de Ford E350 o E450	ASH-1136		...	...	-10	<b>83178</b>	...
		ASH-1154	-10	<b>83177</b>	...		...	...
00 - 03	MotorHomes Series Pathfinder Sport con Chasis de Ford E350 o E450	ASH-1136		...	...	-10	<b>83178</b>	...
		ASH-1154	-10	<b>83177</b>	...		...	...
99 - 06	MotorHomes Series Santara con Chasis de Ford E350 o E450	ASH-1136		...	...	-10	<b>83178</b>	...
		ASH-1154	-10	<b>83177</b>	...		...	...

### COLLINS BUS CORP

- 2020	Autobús Escolar Microbird Tipo A con Chasis Ford E350 o E450	ASH-1136		...	...	-10	<b>83178</b>	...
19 - 20	Autobús Escolar Microbird Tipo A con Chasis Ford E350 o E450	ASH-1154	-10	<b>83177</b>	...		...	...

### CONTINENTAL TRAILWAYS-EAGLE INT'L

	Autobuses con Número de E.O.	01-0100-020		<b>85307</b>	...	010	<b>85307</b>	...
		5532026		<b>85304</b>	...	010	<b>85304</b>	...
		6-05-5		<b>85307</b>	...	010	<b>85307</b>	...
	Silver Eagle	01-0100-905		<b>85303</b>	...	010	<b>85303</b>	<b>89422</b>
		5394467		<b>85305</b>	...	010	<b>85305</b>	...
		680091		<b>85303</b>	...	010	<b>85303</b>	<b>89422</b>
		70039		<b>85303</b>	...	010	<b>85303</b>	<b>89422</b>
		70041		<b>85305</b>	...	010	<b>85305</b>	...

### COUNTRY COACH

	Modelos con Número de E.O.	89406	010	...	<b>89406</b>		...	...
		89414		...	...	010	...	<b>89414</b>

### CRANE CARRIER

	Modelos con Número de E.O. de Ridewell	1265157B000		...	...	010	<b>85712</b>	...
		1310002		...	...	010	<b>665937</b>	...
	Modelos con Suspensión Hendrickson HMX 400 Haulmax con Silla de Montaje de 16.5"	60680-004		...	...	01-	<b>83143</b>	...
		60680-004L		...	...	01-	<b>83143</b>	...
		64178-001		...	...	01-	<b>83143</b>	...
	Modelos con Número de E.O.	227A-14	010	<b>85716</b>	...		...	...
		277A-1	010	<b>85307</b>	...		...	...
		277A-13	010	<b>85302</b>	<b>89420</b>		...	...
		277A-14	010	<b>85304</b>	...		...	...
		277A-8	010	<b>85303</b>	<b>89422</b>		...	...
		277A-9	010	<b>85307</b>	...		...	...
	Intercambios Adicionales de E.O.	680091	010	<b>85303</b>	<b>89422</b>		...	...
		277A-12	010	<b>85304</b>				
		680088		...	...	010	<b>85713</b>	...

### CROWN COACH

	Modelos con Número de E.O.	5532036		<b>85734</b>	...	010	<b>85734</b>	...
		3188729	010	<b>85303</b>	<b>89422</b>		...	...
	Todos con Suspensión de Resortes de Acero	5532026		<b>85304</b>	...	010	<b>85304</b>	...

### CUNHA PRODUCTS OHD

	Dollies	CP-5222		...	...	010	<b>85315</b>	...
--	---------	---------	--	-----	-----	-----	--------------	-----

### CUSH CORPORATION

	Modelos con Número de E.O.	C0227		...	...	010	<b>85014</b>	...
--	----------------------------	-------	--	-----	-----	-----	--------------	-----

**GUÍA DE APLICACIONES – CAMIONES, TRÁILERS Y AUTOBUSES**

Año	Modelo	# E.O.	Delantero		Trasero	
						
			Fleetline	GasSLX	Fleetline	GasSLX

**CUSH CORPORATION (Cont.)**

Modelos con Número de E.O.	C0228		...	...	010	<b>85005</b>	<b>89430</b>
----------------------------	-------	--	-----	-----	-----	--------------	--------------

**Suspensiones de remolque - Montaje Inferior**

25k UnderMount Econo 6/9	C0078		...	...	010	<b>85000</b>	<b>89436</b>
CompacTrac 4.5/7 RH	C0078		...	...	010	<b>85000</b>	<b>89436</b>
CP Competitor Series (U-Bolted) 25K & 3K	C0226		...	...	010	<b>85064</b>	...
DiscMATE LowMount 25K Disc Brake	C0062-D		...	...	010	<b>85000</b>	<b>89436</b>
Performance Yoke-8in 25K Undermount	C0062-D		...	...	010	<b>85000</b>	<b>89436</b>
RideBest 25KHD 6	C0062-D		...	...	010	<b>85000</b>	<b>89436</b>
RideBest 25KHD 8	C0062-D		...	...	010	<b>85000</b>	<b>89436</b>
RideBest Yoke 25KHD 9	C0062-D		...	...	010	<b>85000</b>	<b>89436</b>
RoughNeck Series, Cush Integrated, LowMount 30k	C0226		...	...	010	<b>85064</b>	...
RoughNeck, Cush Integrated, LowMount 25K	C0062-D		...	...	010	<b>85000</b>	<b>89436</b>

**Suspensiones de remolque - Montaje Superior**

CLT-25 CushLITE BigFOOT (245 Style)	C0078		...	...	010	<b>85000</b>	<b>89436</b>
CLX25-317 CushLITE BigFOOT (317 style)	C0078		...	...	010	<b>85000</b>	<b>89436</b>
CP Performance Top Mount	C0226		...	...	010	<b>85064</b>	...
CT250TB Top Mount High Travel (U-Bolted)	C0226		...	...	010	<b>85064</b>	...
DiscMATE 25K Roughneck Topmount	C0226		...	...	010	<b>85064</b>	...
RideBest 25K TopMount	C0226		...	...	010	<b>85064</b>	...
RideBest 25KHD TopMount 14-19	C0226		...	...	010	<b>85064</b>	...
RoughNeck Series, Cush Integrated, TopMount 25K	C04045		...	...	010	<b>85045</b>	...
RoughNeck Series, Cush Integrated, TopMount 30K	C0226		...	...	010	<b>85064</b>	...

**DAMON MOTOR COACH**

**MotorHomes Clase A**

<b>05 - 14</b>	Modelos con Chasis W20, W22 o W24 Workhorse con Número de E.O.	24-153256		...	...	- -	<b>85124</b>	...
		F4-BE5-F325-HO		...	...	- -	<b>85124</b>	...
		W0005663		...	...	- -	<b>85124</b>	...
<b>98 - 04</b>	Modelos con Chasis W20, W22 o W24 Workhorse con Número de E.O.	24-186537		...	...	01-	<b>85126</b>	...
		F4-BE5-A011-HO		...	...	01-	<b>85126</b>	...
<b>98 - 14</b>	Modelos con Chasis W20, W22 o W24 Workhorse con Número de E.O.	24-153249	010	<b>85125</b>	...		...	...
		24-186629	010	<b>85125</b>	...		...	...
		F4-BE5-A832-MO	010	<b>85125</b>	...		...	...
		F4-BE5-B492-HO	010	<b>85125</b>	...		...	...
		F4-BE5-F324-HO	010	<b>85125</b>	...		...	...
		W0005662	010	<b>85125</b>	...		...	...
		W0006254	010	<b>85125</b>	...		...	...
<b>01 - 15</b>	MotorHomes Series Challenger con Chasis F53 con PBV 16,000 lb a 22,000 lb	ASH-1229	010	<b>83209</b>	<b>89414</b>		...	...
		ASH-25822	010	<b>83209</b>	<b>89414</b>		...	...
		ASH-25823	010	<b>83209</b>	<b>89414</b>		...	...
		ASH-25824		...	...	010	<b>83122</b>	<b>89406</b>
<b>99 - 13</b>	MotorHomes Series Daybreak con Chasis F53 con PBV 16,000 lb a 22,000 lb	ASH-1229	010	<b>83209</b>	<b>89414</b>		...	...
		ASH-25822	010	<b>83209</b>	<b>89414</b>		...	...
		ASH-25823	010	<b>83209</b>	<b>89414</b>		...	...
		ASH-25824		...	...	010	<b>83122</b>	<b>89406</b>
<b>99 - 06</b>	MotorHomes Series Intruder con Chasis F53 con PBV 16,000 lb a 22,000 lb	ASH-1229	010	<b>83209</b>	<b>89414</b>		...	...
		ASH-25822	010	<b>83209</b>	<b>89414</b>		...	...
		ASH-25823	010	<b>83209</b>	<b>89414</b>		...	...
		ASH-25824		...	...	010	<b>83122</b>	<b>89406</b>
<b>07 - 14</b>	MotorHomes Series Outlaw con Chasis F53 con PBV 16,000 lb a 22,000 lb	ASH-1229	010	<b>83209</b>	<b>89414</b>		...	...
		ASH-25822	010	<b>83209</b>	<b>89414</b>		...	...

## GUÍA DE APLICACIONES – CAMIONES, TRÁILERS Y AUTOBUSES

Año	Modelo	# E.O.	Delantero		Trasero	
						
			Fleetline	GasSLX	Fleetline	GasSLX

### DAMON MOTOR COACH (Cont.)

#### MotorHomes Clase A (Cont.)

07 - 14	MotorHomes Series Outlaw con Chasis F53 con PBV 16,000 lb a 22,000 lb	ASH-25823	○ ○	83209	89414		...	...
		ASH-25824		...	...	○ ○	83122	89406

### DANA

	Dana Smart Ride - Modelos RF y RS - 20,000 lb y 23,000 lb	SR1VJ100		...	...	○ ○	85078	...
--	---	----------	--	-----	-----	-----	-------	-----

### DEXTER AXLE

#### Trailer

	Suspensión Slider Air 86 AR / RS 1015, 1035, 3015, 3035	18165-01		...	...	○ ○	85006	...
--	---	----------	--	-----	-----	-----	-------	-----

### DIAMOND COACH

- 2020	Modelos con Chasis de Ford E350 y E450	ASH-1136		...	...	- ○	83178	...
19 - 20	Modelos con Chasis de Ford E350 y E450	ASH-1154	- ○	83177	...		...	...

### DIAMOND T

	Modelos con Número de E.O.	5549925	○ ○	85304	...		...	...
--	----------------------------	---------	-----	-------	-----	--	-----	-----

### DIAMOND-REO

	C054, C088 con Eje FH o FL	.....	○ ○	85307	...		...	...
	C054, C088, C114, C116 con Eje FF	220-55-1	○ ○	83214	...		...	...
		220-55-6	○ ○	83214	...		...	...
	C114, C116 con Eje FH o FL	220-55-2	○ ○	85304	...		...	...
		220-55-7	○ ○	85304	...		...	...
	DC101	220-55-2	○ ○	85304	...		...	...
		220-55-7	○ ○	85304	...		...	...
	Modelos C090, C090D, C101	220-55-2	○ ○	85304	...		...	...
		220-55-7	○ ○	85304	...		...	...
	Modelos CF	220-55-8	○ ○	83217	...		...	...
	Todos con Suspensión Velvet	.....		...	...	○ ○	85307	...
	Intercambios Adicionales de E.O.	220-S5-10		...	...	○ ○	85712	...

### DINA

75 - 83	Autobús Modelo D 300	510002		...	...	○ ○	85983	...
		55002		...	...	○ ○	85983	...
	Autobuses Foráneos Modelos F con Número de E.O. (Eje Motriz)	39390339-6		...	...	○ ○	85307	...
11 - 13	Autobuses Outsider	1520030010		...	...	- ○	83317	...
		152E030030	○ ○	85014	...		...	...
11 - 13	Autobuses Picker	1520030010		...	...	- ○	83317	...
		152E030030	○ ○	85014	...		...	...
11 - 13	Autobuses Runner 10E	1520030010		...	...	- ○	83317	...
		152E030030	○ ○	85014	...		...	...
11 - 13	Autobuses Runner 8, 9 y 10	1520030010		...	...	- ○	83317	...
		152E030030	○ ○	85014	...		...	...
96 - 01	Casa Urbano 551	680091	○ ○	85303	89422		...	...
		Chasis P con Número de E.O. (Eje Motriz)	39390339-6		...	...	○ ○	85307
75 - 83	D 300 Bus	680091	○ ○	85303	89422		...	...
		D 600 Magno, MC2 y Citus	823196420		...	...	○ ○	85100
75 - 85	Delfin	680091		85303	...	○ ○	85303	89422
80 - 97	Dorado, Olímpico	680091		85303	...	○ ○	85303	89422
75 - 85	Flexible	680091		85303	...	○ ○	85303	89422
85 - 96	Magno, MC2 y Citus	11604	○ ○	85006	...		...	...
		1816501	○ ○	85006	...		...	...
		90044012	○ ○	85006	...		...	...

**GUÍA DE APLICACIONES – CAMIONES, TRÁILERS Y AUTOBUSES**

Año	Modelo	# E.O.	Delantero		Trasero	
			 Fleetline	 GasSLX	 Fleetline	 GasSLX

**DINA (Cont.)**

85 - 96	Magno, MC2 y Citus	AR1008	○ ○	85006	...		...	...
97 - 01	Marco Polo Bus	680091		85303	...	○ ○	85303	89422
97 - 01	Marco Polo Bus (Tag Axle)	680091		...	...	○ ○	85303	89422
	Marco Polo Viaggio GV 1000							
	Amortiguador Delantero	39380353-6	○ ○	85716	...		...	...
	Eje Patín	39390340-4		...	...	○ ○	85716	...
78 - 90	Tracto Dina 861	510002		...	...	○ ○	85983	...
		55002		...	...	○ ○	85983	...
97 - 01	Viaggio GV 850 y 1000 Bus	680091		85303	...	○ ○	85303	89422
97 - 01	Viaggio GV 850 y 1000 Bus (Tag Axle)	680091		...	...	○ ○	85303	89422

**DINA BUS**

78 - 90	861 Tracto	680091	○ ○	85303	89422		...	...
80 - 97	Avante	680091		85303	...	○ ○	85303	89422
75 - 85	Ballena	680091		85303	...	○ ○	85303	89422

**DODGE TRUCK**

**Autobuses Escolares**

61 - 71	S-400, S-500, S-600	.....		...	...	○ ○	G63183	...
72 - 73	S-500, S-600	2516009		...	...	○ ○	G63183	...
74 - 78	S-600, S-700	3633643		...	...	○ ○	G63183	...

**Chasis Motorhome**

63 - 72	Chasis Motorhome M-300, M-375 y R-375	2961043		...	...	○ ○	G63183	...
		3633744		...	...	○ ○	G63183	...
77 - 81	Chasis Motorhome M-6	3638112		...	...	○ ○	G63183	...
		4036892	○ ○	G63605	...		...	...
73 - 81	M y R - Chasis Motorhome 300, 400, 500	3638112		...	...	○ ○	G63183	...
		3638631	○ ○	G63605	...		...	...

**LN y LNT - Cabina Convencional**

64 - 72	Modelos LN, LV	2516009		...	...	○ ○	G63183	...
---------	----------------	---------	--	-----	-----	-----	--------	-----

**LNT, LVT, NLT, VLT- Cabina Abatible 6 x 4**

64 - 73	Modelos LNT, LVT	2516009		...	...	○ ○	G63183	...
---------	------------------	---------	--	-----	-----	-----	--------	-----

**LS y LT- Cabina Abatible de Acero**

73 - 75	LS-1000, LT-1000	2516009		...	...	○ ○	G63183	...
---------	------------------	---------	--	-----	-----	-----	--------	-----

**Series D - Cabina Convencional 4 x 2**

74 - 78	D-500, D-600, D-700, D-800	3633643		...	...	○ ○	G63183	...
1973	D-500, D-600, D-800	2516009		...	...	○ ○	G63183	...

**Series P - Forward Control**

72 - 82	P-300	.....		...	...	○ ○	G63183	...
63 - 78	P-400	.....		...	...	○ ○	G63183	...
63 - 71	PC-500 y PC-600, PD-500 y PD-600	.....		...	...	○ ○	G63183	...

**Series W y Power Wagons**

61 - 72	Modelos W-500, WT-500	.....		...	...	○ ○	G63183	...
1973	Modelos W-600	2516009		...	...	○ ○	G63183	...
		2960707	○ ○	G63183	...		...	...
74 - 78	Modelos W-600	3633643		...	...	○ ○	G63183	...





**DUPLEX TRUCK**

	Modelos con Número de E.O.	59024		83204	...	○ ○	83204	...
		7604-3371		83204	...	○ ○	83204	...

**DURA SUSPENSION**

	Modelos con Número de E.O.	1080099		...	...	○ ○	83203	89436
		12866		...	...	○ ○	83207	89407
		59024		...	...	○ ○	83204	...

## GUÍA DE APLICACIONES – CAMIONES, TRÁILERS Y AUTOBUSES

Año	Modelo	# E.O.	Delantero		Trasero	
						
			Fleetline	GasSLX	Fleetline	GasSLX

### DURA SUSPENSION (Cont.)

	Modelos con Número de E.O.	59030	...	...	010	83203	89436
		665133	...	...	010	83203	89436
		665267	...	...	010	85029	...
		7604-3371	...	...	010	83204	...
		A-2212	...	...	010	85029	...

### DUTCHMEN RV

#### MotorHomes Clase C

92 - 09	Motorhome Tipo C con Chasis Ford E350 y E450	8C24-18045-DA	-10	83177	...		...	...
		8C2Z-18124-D	-10	83177	...		...	...
		ASH-1154	-10	83177	...		...	...
		AT-163G	-10	83177	...		...	...
		8C24-18080-DB		...	...	-10	83178	...
		8C2Z-18125-D		...	...	-10	83178	...
		ASH-1136		...	...	-10	83178	...
		AT-164G		...	...	-10	83178	...

### DYNAMAX CORP (COUNTRY COACH)

#### MotorHomes Clase C

- 2019	Modelos con Suspensión de Aire Trasera FAS II Freightliner	16-18708-000		...	...	010	85724	89443
		471700002809		...	...	010	85724	89443
14 - 19	Modelos Motorhomes Serie DX3 con M2-106 Chassis	10-13760-000	010	85959	89503		...	...
		471700002991	010	85959	89503		...	...
		SDA471700002991	010	85959	89503		...	...
15 - 19	Modelos Motorhomes Serie Force con M2-106 Chassis	10-13760-000	010	85959	89503		...	...
		471700002991	010	85959	89503		...	...
		SDA471700002991	010	85959	89503		...	...
06 - 08	Modelos Motorhomes Serie Force con M2-112 Chassis	10-13634-000	010	85918	89449		...	...
		471700000449	010	85918	89449		...	...
09 - 19	Modelos Motorhomes Serie Force con M2-112 Chassis	10-13809-000	010	85958	...		...	...
		471700003920	010	85958	...		...	...
99 - 20	Motorhome Isata 4 con Chasis Ford E350 y E450	8C24-18045-DA	-10	83177	...		...	...
		8C2Z-18124-D	-10	83177	...		...	...
		ASH-1154	-10	83177	...		...	...
		AT-163G	-10	83177	...		...	...
92 - 20	Motorhome Isata 4 con Chasis Ford E350 y E450	8C24-18080-DB		...	...	-10	83178	...
		8C2Z-18125-D		...	...	-10	83178	...
		ASH-1136		...	...	-10	83178	...
		AT-164G		...	...	-10	83178	...

### EAGLE MOTOR COACH

	Autobuses con Muelles de Acero	5532026		85304	...	010	85304	...
	Autobuses con Suspensión con Eje de Torsión	6-05-5		...	...	010	85307	...
	Modelos con Número de E.O.	01-0100-020		85307	...	010	85307	...
		01-0100-905		85303	...	010	85303	89422
		014-0100-905	010	85308	89422		...	...
		101364		85305	...	010	85305	...
		154-0100-514	010	85314	89425		...	...
		5394467		85305	...	010	85305	...
		680091		85303	...	010	85303	89422
		70039		85303	...	010	85303	89422
	Intercambios Adicionales de E.O.	0140100-905	010	85308	89422		...	...
		12B-5-1		85735	...	010	85735	...
		12J-5-10		...	...	01-	85733	...



## GUÍA DE APLICACIONES – CAMIONES, TRÁILERS Y AUTOBUSES

Año	Modelo	# E.O.	Delantero			Trasero		
			Fleetline	GasSLX				

### EAGLE MOTOR COACH (Cont.)

Intercambios Adicionales de E.O.	690060			...	...	OIO	<b>85713</b>	...
----------------------------------	--------	--	--	-----	-----	-----	--------------	-----

### EAST MANUFACTURING CORP.

Amortiguadores con Número Estampado	A-20002			...	...	OIO	<b>85000</b>	<b>89436</b>
	A-20126			...	...	OIO	<b>85323</b>	<b>89436</b>
Es necesaria la identificación de la suspensión para determinar qué sección del catálogo referir. Posibles opciones pueden ser Chalmers, Hendrickson, Neway, Ridewell, Reyco.								
Tráilers con número de parte East Trailer	517-05001-18			...	...	OIO	<b>87015</b>	...
	517-05001-23			...	...	OIO	<b>85005</b>	<b>89430</b>
	517-05006-20			...	...	OIO	<b>85030</b>	<b>89440</b>
	517-05009-14			...	...	OIO	<b>83125</b>	...
	517-05010-07			...	...	OIO	<b>83214</b>	...
	517-05022-07			...	...	OIO	<b>83217</b>	...
	517-05110-20			...	...	OIO	<b>85000</b>	<b>89436</b>
	517-05511-14			...	...	OIO	<b>83128</b>	<b>89436</b>
	517-05805-20			...	...	OIO	<b>85000</b>	<b>89436</b>
	517-05806-20			...	...	OIO	<b>85029</b>	...
	517-05808-20			...	...	OIO	<b>85738</b>	...
	517-05809-20			...	...	OIO	...	<b>89437</b>
	517-05916-14			...	...	OIO	<b>83124</b>	<b>89407</b>

### ELDORADO NATIONAL

- 2020	Autobús Shuttle Advantage Series con Chasis de E350 o E450 Ford	ASH-1136		...	...	-IO	<b>83178</b>	...
		ASH-1154	-IO	<b>83177</b>	...	-	...	...
- 2020	Autobús Shuttle Aerolite Series con Chasis de E350 Ford	ASH-1136		...	...	-IO	<b>83178</b>	...
		ASH-1154	-IO	<b>83177</b>	...	-	...	...
- 2020	Autobús Shuttle Aerotech Series con Chasis de E350 o E450 Ford	ASH-1136		...	...	-IO	<b>83178</b>	...
		ASH-1154	-IO	<b>83177</b>	...	-	...	...
02 - 13	Modelos 40 Pies de Autobús Piso Bajo con Número de E.O.	13208701		...	...	-I-	<b>85746</b>	...
		13208801	-I-	<b>85745</b>	...	-	...	...

### ELKHART COACH

- 2020	Modelos con Chasis de Ford E350 y E450	ASH-1136		...	...	-IO	<b>83178</b>	...
		ASH-1154	-IO	<b>83177</b>	...	-	...	...

### ENTEGRA COACH

#### MotorHomes Clase A

19 - 20	MotorHomes Series Emblem con Chasis F53 con PBV 16,000 lb a 22,000 lb	ASH-1229		OIO	<b>83209</b>	<b>89414</b>	...	...
		ASH-25822		OIO	<b>83209</b>	<b>89414</b>	...	...
		ASH-25823		OIO	<b>83209</b>	<b>89414</b>	...	...
		ASH-25824		OIO	...	...	OIO	<b>83122</b>
19 - 20	MotorHomes Series Vision con Chasis F53 con PBV 16,000 lb a 22,000 lb	ASH-1229		OIO	<b>83209</b>	<b>89414</b>	...	...
		ASH-25822		OIO	<b>83209</b>	<b>89414</b>	...	...
		ASH-25823		OIO	<b>83209</b>	<b>89414</b>	...	...
		ASH-25824		OIO	...	...	OIO	<b>83122</b>





#### MotorHomes Clase C

17 - 20	MotorHomes Series Esteem con Chasis de Ford E350 o E450	ASH-1136		...	...	-IO	<b>83178</b>	...
		ASH-1154	-IO	<b>83177</b>	...	-	...	...
17 - 20	MotorHomes Series Odyssey con Chasis de Ford E350 o E450	ASH-1136		...	...	-IO	<b>83178</b>	...
		ASH-1154	-IO	<b>83177</b>	...	-	...	...

### FEDERAL COACH

- 2019	Modelos con M2-106 Chasis de Freightliner	16-18708-000		...	...	OIO	<b>85724</b>	<b>89443</b>
--------	---	--------------	--	-----	-----	-----	--------------	--------------

**GUÍA DE APLICACIONES – CAMIONES, TRÁILERS Y AUTOBUSES**

Año	Modelo	# E.O.	Delantero		Trasero	
						
			Fleetline	GasSLX	Fleetline	GasSLX

**FEDERAL COACH (Cont.)**





- 2019	Modelos con M2-106 Chasis de Freightliner	471700002809		...	...	010	85724	89443
02 - 08	Modelos con M2-106 Chasis de Freightliner	10-12388-000	010	85920	89503		...	...
		10-12390-000	010	85920	89503		...	...
09 - 19	Modelos con M2-106 Chasis de Freightliner	10-13760-000	010	85959	89503		...	...
		471700002991	010	85959	89503		...	...
		SDA471700002991	010	85959	89503		...	...
- 2020	Series Spirit con Chasis de Ford E450	ASH-1136		...	...	-10	83178	...
		ASH-1154	-10	83177	...		...	...

**FLEETWOOD RV**

**MotorHomes Clase A**

05 - 14	Modelos con Chasis W20, W22 o W24 Workhorse con Número de E.O.	24-153256		...	...	-1-	85124	...
		F4-BE5-F325-HO		...	...	-1-	85124	...
		W0005663		...	...	-1-	85124	...
98 - 04	Modelos con Chasis W20, W22 o W24 Workhorse con Número de E.O.	24-186537		...	...	01-	85126	...
		F4-BE5-A011-HO		...	...	01-	85126	...
98 - 14	Modelos con Chasis W20, W22 o W24 Workhorse con Número de E.O.	24-153249	010	85125	...		...	...
		24-186629	010	85125	...		...	...
		F4-BE5-A832-MO	010	85125	...		...	...
		F4-BE5-B492-HO	010	85125	...		...	...
		F4-BE5-F324-HO	010	85125	...		...	...
		W0005662	010	85125	...		...	...
		W0006254	010	85125	...		...	...
02 - 06	MotorHomes Bounder / Discovery y Expedition con Chasis Freightliner XC Amortiguador Trasero con Número de E.O. Suspensión Delantera AS120 Suspensión Delantera ZF - IFS con PBV de 23,000 lb o mayor Suspensión Trasera ADL200 de 20K	141700131809		...	...	010	85029	...
		16-16736-000		...	...	010	85029	...
		141700131810	010	83160	...		...	...
		16-16737-000	010	83160	...		...	...
		16-16874-000	010	83160	...		...	...
		16-18103-000	-1-	85900	...		...	...
		481700000493	-1-	85900	...		...	...
		16-16873-000		...	...	010	85029	...
03 - 06	MotorHomes Excursion y Providence con Chasis Freightliner XC Amortiguador Trasero con Número de E.O. Suspensión Delantera AS120 Suspensión Delantera ZF - IFS con PBV de 23,000 lb o mayor Suspensión Trasera ADL200 de 20K	141700131809		...	...	010	85029	...
		16-16736-000		...	...	010	85029	...
		141700131810	010	83160	...		...	...
		16-16737-000	010	83160	...		...	...
		16-16874-000	010	83160	...		...	...
		16-18103-000	-1-	85900	...		...	...
		481700000493	-1-	85900	...		...	...
		16-16873-000		...	...	010	85029	...
18 - 20	MotorHomes Series Axon con Chasis F53 con PBV 16,000 lb a 22,000 lb	ASH-25824		...	...	010	83122	89406
2018	MotorHomes Series Axon con Chasis F53 con PBV 16,000 lb a 22,000 lb	ASH-1229	010	83209	89414		...	...
		ASH-25822	010	83209	89414		...	...
		ASH-25823	010	83209	89414		...	...
01 - 20	MotorHomes Series Bounder con Chasis F53 con PBV 16,000 lb a 22,000 lb	1C34-18045-AA	010	83209	89414		...	...
		1C34-18045-JA	010	83209	89414		...	...
		9U94-18045-AA	010	83209	89414		...	...
		9U94-18080-AA		...	...	010	83122	89406

GUÍA DE APLICACIONES – CAMIONES, TRÁILERS Y AUTOBUSES

Año	Modelo	# E.O.	Delantero		Trasero	
			 Fleetline	 GasSLX	 Fleetline	 GasSLX

FLEETWOOD RV (Cont.)

MotorHomes Clase A (Cont.)

01 - 20	MotorHomes Series Bounder con Chasis F53 con PBV 16,000 lb a 22,000 lb	9U9Z-18124-A	010	83209	89414		...	...
		9U9Z-18125-A		...	...	010	83122	89406
		ASH-1022	010	83209	89414		...	...
		ASH-1023		...	...	010	83122	89406
		ASH-1205	010	83209	89414		...	...
		ASH-1206		...	...	010	83122	89406
		ASH-1228	010	83209	89414		...	...
		ASH-1229	010	83209	89414		...	...
		ASH-1230		...	...	010	83122	89406
		ASH-137		...	...	010	83122	89406
		ASH-25822	010	83209	89414		...	...
		ASH-25823	010	83209	89414		...	...
		ASH-25824		...	...	010	83122	89406
		ASH-294	010	83209	89414		...	...
		AT-620	010	83209	89414		...	...
		AT-621		...	...	010	83122	89406
		AT-766	010	83209	89414		...	...
06 - 20	MotorHomes Series Flair con Chasis F53 con PBV 16,000 lb a 22,000 lb	ASH-1229	010	83209	89414		...	...
		ASH-25822	010	83209	89414		...	...
		ASH-25823	010	83209	89414		...	...
		ASH-25824		...	...	010	83122	89406
99 - 20	MotorHomes Series SouthWind con Chasis F53 con PBV 16,000 lb a 22,000 lb	1C34-18045-AA	010	83209	89414		...	...
		1C34-18045-JA	010	83209	89414		...	...
		9U94-18045-AA	010	83209	89414		...	...
		9U94-18080-AA		...	...	010	83122	89406
		9U9Z-18124-A	010	83209	89414		...	...
		9U9Z-18125-A		...	...	010	83122	89406
		ASH-1022	010	83209	89414		...	...
		ASH-1023		...	...	010	83122	89406
		ASH-1205	010	83209	89414		...	...
		ASH-1206		...	...	010	83122	89406
		ASH-1228	010	83209	89414		...	...
		ASH-1229	010	83209	89414		...	...
		ASH-1230		...	...	010	83122	89406
		ASH-137		...	...	010	83122	89406
		ASH-25822	010	83209	89414		...	...
		ASH-25823	010	83209	89414		...	...
		ASH-25824		...	...	010	83122	89406
ASH-294	010	83209	89414		...	...		
AT-620	010	83209	89414		...	...		
AT-621		...	...	010	83122	89406		
AT-766	010	83209	89414		...	...		
05 - 20	MotorHomes Series Storm con Chasis F53 con PBV 16,000 lb a 22,000 lb	ASH-1229	010	83209	89414		...	...
		ASH-25822	010	83209	89414		...	...
		ASH-25823	010	83209	89414		...	...
		ASH-25824		...	...	010	83122	89406

MotorHomes Clase C

99 - 20	MotorHomes Series Jamboree con Chasis de Ford E350 y E450	ASH-1136		...	...	-10	83178	...
		ASH-1154	-10	83177	...		...	...
18 - 20	MotorHomes Series Surge con Chasis de Ford E350 o E450	ASH-1136		...	...	-10	83178	...
		ASH-1154	-10	83177	...		...	...

## GUÍA DE APLICACIONES – CAMIONES, TRÁILERS Y AUTOBUSES

Año	Modelo	# E.O.	Delantero		Trasero	
			Fleetline	GasSLX	Fleetline	GasSLX

### FLEETWOOD RV (Cont.)

#### MotorHomes Clase C (Cont.)

99 - 16	MotorHomes Series Tioga con Chasis de Ford E350 o E450	ASH-1136 ASH-1154		...	...	-10	83178	...
			-10	83177	...		...	...





### FLUIDRIVE

	Modelos T950-1200, -1400, -1700	2697		...	...	010	85712	...
--	---------------------------------	------	--	-----	-----	-----	-------	-----

### FLXIBLE BUS

	Autobús de 2 Pisos	.....		85736	...	010	85736	...	
	Autobús Metropolitano Articulado Modelo 870	22024506	-10	85703	...		...	...	
		22025066	-10	85703	...		...	...	
		4975518			...	...	010	85704	...
		680320		-10	85703	...		...	...
		74412			...	...	010	85704	...
		87-2519-00001		-10	85703	...		...	...
		87-2519-00003		-10	85703	...		...	...
		87-2520-00001			...	...	010	85704	...
		87-2520-00003			...	...	010	85704	...
		97-2201-00003		-10	85703	...		...	...
		97-2201-00005		-10	85703	...		...	...
		97-2201-00006		-10	85703	...		...	...
		97-2201-00007		-10	85703	...		...	...
		97-2201-00009		-10	85703	...		...	...
		97-2210-00001			...	...	010	85704	...
		97-2210-00002			...	...	010	85704	...
		97-2210-00003			...	...	010	85704	...
		97-2210-00004			...	...	010	85704	...
		97-2210-00005			...	...	010	85704	...
		97-2210-00006			...	...	010	85704	...
	97-2210-00009			...	...	010	85704	...	
	97-2210-00011			...	...	010	85704	...	
	Autobús Urbano - 51 Pasajeros	6-05-2	010	85736	...		...	...	
		6-05-3	010	85736	...		...	...	
		6-05-4	010	85736	...		...	...	
		6-05-5	010	85307	...		...	...	
		6-05-6	010	85736	...		...	...	
		6-05-7	010	85736	...		...	...	
	6-05-8	010	85736	...		...	...		
	Autobús Urbano - 51 Pasajeros con Suspensión de Torsión	6-05-1		85736	...	010	85736	...	
		6-05-2		...	...	010	85736	...	
		6-05-3			...	...	010	85736	
		6-05-4			...	...	010	85736	
		6-05-5			...	...	010	85307	
		6-05-6			...	...	010	85736	
		6-05-7			...	...	010	85736	
		6-05-8			...	...	010	85736	
	City Bus - 51 Pasajeros	6-05-1	010	85736	...		...	...	
	CNG Bus (Gas Natural)	87-2519-00002	-10	85731	...		...	...	
		87-2519-00004	-10	85731	...		...	...	
		87-2520-00002			...	...	010	85730	
		87-2520-00004			...	...	010	85730	
		97-2201-00008		-10	85731	...		...	
		97-2210-00010			...	...	010	85730	
	Coach de Pasajeros y Vista Modelo 29	.....		83217	...	010	83217	...	
	Modelos con Número de E.O.	22012067		85700	...	010	85700	...	
		22012114		85700	...	010	85700	...	

**GUÍA DE APLICACIONES – CAMIONES, TRÁILERS Y AUTOBUSES**

Año	Modelo	# E.O.	Delantero		Trasero	
						
			Fleetline	GasSLX	Fleetline	GasSLX

**FLXIBLE BUS (Cont.)**





Modelos con Número de E.O.	22024061	...	...	010	<b>85704</b>	...	
	22025067	...	...	010	<b>85704</b>	...	
	22025305	...	...	010	<b>85704</b>	...	
	3166657	<b>85700</b>	...	010	<b>85700</b>	...	
	3192333	<b>85700</b>	...	010	<b>85700</b>	...	
	6-05-13	...	...	010	<b>85304</b>	...	
	6-05-9	<b>85304</b>	...		...	...	
	6-367-12	<b>85700</b>	...	010	<b>85700</b>	...	
	6-367-14	<b>85700</b>	...	010	<b>85700</b>	...	
	6-367-16	<b>85700</b>	...	010	<b>85700</b>	...	
	6-367-8	<b>85700</b>	...	010	<b>85700</b>	...	
	695125	...	...	010	<b>85704</b>	...	
	97-2201-00001	<b>85703</b>	...		...	...	
	97-2201-00002	<b>85703</b>	...		...	...	
	97-2201-00004	<b>85703</b>	...		...	...	
	97-2201-00151	<b>85700</b>	...	010	<b>85700</b>	...	
	97-2210-00170	<b>85733</b>	...	01-	<b>85733</b>	...	
	97-9999-02592	<b>85710</b>	...		...	...	
	Intercambios Adicionales de E.O.	015813	...	...	-1-	<b>85708</b>	...
		06-0367-00151	010			<b>85700</b>	
06-0367-00156		010			<b>85702</b>		
48-1-239		010			<b>85736</b>		
48-1-241		010			<b>85712</b>		
6-05-10		010			<b>85734</b>		
6-367-1		-10			<b>85711</b>		
6-367-11		-10			<b>85711</b>		
6-367-17		010			<b>85700</b>		
6-367-2		010			<b>85736</b>		
6-367-3		010			<b>85304</b>		
6-367-4		010			<b>83217</b>		
6-367-6		-10			<b>85711</b>		
6-367-7		010			<b>85305</b>		
6-367-9		-10			<b>85711</b>		
680029		010			<b>85301</b>		
680155		010			<b>85712</b>		
97-2210-00156		010			<b>85702</b>		
97-2210-00157		-1-			<b>85708</b>		
97-2210-00160		-1-			<b>85705 or 89447</b>		
97-2210-00164		-1-			<b>85708</b>		
97-9999-00732		-1-			<b>85707</b>		
97-9999-00807		010			<b>85307</b>		
97-9999-02514		010			<b>85700</b>		
97-9999-02515		010			<b>85702</b>		
97-9999-02519		-1-			<b>85707</b>		
97-9999-02595			...	...	010	<b>85313</b>	...
97-9999-02632		-10				<b>85711</b>	
97-9999-02633			...	...	-10	<b>85311</b>	<b>89424</b>
97-9999-02634		01-				<b>85733</b>	
97-9999-02635	010				<b>85732</b>		
97-9999-02636	010				<b>85716</b>		

**FLYER INDUSTRIES**

	Autobús Foráneo con Piso Bajo	15813		...	...	-1-	<b>85708</b>	...
<b>1991 -</b>	Autobús Foráneo con Piso Bajo	009863	-1-	<b>85722</b>	...		...	...
	Intercambios Adicionales de E.O.	015915	-10				<b>85711</b>	



## GUÍA DE APLICACIONES – CAMIONES, TRÁILERS Y AUTOBUSES

Año	Modelo	# E.O.	Delantero		Trasero	
						
						
			Fleetline	GasSLX	Fleetline	GasSLX

### FLYER INDUSTRIES (Cont.)

	Intercambios Adicionales de E.O.	22012067		85700	...	OIO	85700	...	
		22012114		85700	...	OIO	85700	...	
		3166657	OIO	85700					
		3192333	OIO	85700					
		4975501	OIO	85700					
		4975552		85711	...	-IO	85711	...	
		592-6568	OIO	85700					
		5979574	OIO	85700					

### FORD

#### Chasis Motorhome

99 - 20	Chasis Motorhome F53 con PBV 16,000 lb a 22,000 lb	1C34-18045-AA	OIO	83209	89414		...	...
		1C34-18045-JA	OIO	83209	89414		...	...
		9U94-18045-AA	OIO	83209	89414		...	...
		9U9Z-18124-A	OIO	83209	89414		...	...
		ASH-1022	OIO	83209	89414		...	...
		ASH-1205	OIO	83209	89414		...	...
		ASH-1228	OIO	83209	89414		...	...
		ASH-1229	OIO	83209	89414		...	...
		ASH-25822	OIO	83209	89414		...	...
		ASH-25823	OIO	83209	89414		...	...
		ASH-294	OIO	83209	89414		...	...
		AT-620	OIO	83209	89414		...	...
		AT-766	OIO	83209	89414		...	...
		99 - 20	Chasis Motorhome F53 con PBV 20,500 lb a 22,000 lb	9U94-18080-AA		...	...	OIO
9U9Z-18125-A				...	...	OIO	83122	89406
ASH-1023				...	...	OIO	83122	89406
ASH-1206				...	...	OIO	83122	89406
ASH-1230				...	...	OIO	83122	89406
ASH-137				...	...	OIO	83122	89406
ASH-25824				...	...	OIO	83122	89406
AT-621				...	...	OIO	83122	89406
73 - 76	Chasis Motorhome M-400 y M-500	....	OIO	85012	89413	OIO	83225	...
57 - 76	Chasis Motorhome P-400 y 4000 con Muelles H.D.	....	OIO	85012	89413		...	...

#### L, LT y LTS - Cabina Convencional

73 - 90	L-800, L8000, L-900, L-9000, LT-800, LT-880, LT8000, LT-900, LT-9000 y Ejes de 7000, 9000, 12000 lb	D2EF-18045-AA	OIO	83312	89409		...	...
		D2KF-18045-AA	OIO	83312	89409		...	...
		D7HF-18045-FA	OIO	83312	89409		...	...
		D7HT-18045-BA	OIO	83312	89409		...	...
73 - 85	L-800, L8000, L-900, L-9000, LT-800, LT-880, LT8000, LT-900, LT-9000, LTS-8000, LTS-900, LTS-9000 con Ejes de 7000, 9000, 12000, 16000 lb	D2HF-18045-AA	OIO	83314	...		...	...
		D2HT-18045-CA	OIO	83314	...		...	...
73 - 90	L-800, L850, L-900, L-9000, LT-800, LT-850, LT880, LT-900, LT-9000, LTS-800, LTS-850, LTS-900 con Ejes de 7000, 9000, 12000, 16000 lb	D2HF-18045-BA	OIO	83309	89446		...	...
		D7HT-18045-DA	OIO	83309	89446		...	...
91 - 97	L-8000, L-9000, LT-8000, LT-9000 con Muelles Multihojas	F1HT-18045-DA	OIO	83312	89409		...	...
90 - 97	L-8000, L-9000, LT-8000, LT-9000 con Muelles Taperleaf de 52"	F1HT-18045-GA	OIO	85006	89401		...	...
		F1HT-18045-GB	OIO	89403	89401		...	...
90 - 97	L-8000, L-9000, LT-8000, LT-9000 con Muelles Taperleaf Parabólicas de 58"	F1HT-18045-RA	OIO	...	89402		...	...
		F1HT-18045-RB	OIO	...	89402		...	...
91 - 97	L-8000, L-9000, LT-8000, LT-9000 Muelles Multihojas de 4000, 4500, 5400, 6000, 7200 lb y Eje de 9000, 10000, 12000 o 16000 lb	F1HT-18045-CB	OIO	83216	...		...	...

## GUÍA DE APLICACIONES – CAMIONES, TRÁILERS Y AUTOBUSES

Año	Modelo	# E.O.	Delantero			Trasero		
			Fleetline	GasSLX		Fleetline	GasSLX	

### FORD (Cont.)

#### L, LT y LTS - Cabina Convencional (Cont.)

91 - 97	L-8000, L-9000, LT-8000, LT-9000 Muelles Multihojas de 4500, 5400, 6000, 7200, 10000 lb y Eje de 10000, 12000, 13200, 16000 lb	F1HT-18045-DB	OIO	83308	...	...	...	
73 - 89	LTS-800, LTS-850, LTS-900, LTS-9000 con Eje de 16000 lb	D0HA-18045-E D2HF-18045-DA D7HT-18045-EA	OIO	83312	89409	...	...	
			OIO	83312	89409	...	...	
			OIO	83312	89409	...	...	
94 - 97	Modelos L-8000, L-9000, LT-8000 o LT-9000 con Muelles Taperleaf de 46" y 21000 o 23000 lb	F4HT-18080-BA		...	...	OIO	85001	89410
	Modelos L-8000, L-9000, LT-8000 o LT-9000 con Suspensión de Aire Trasera Hendrickson	47902-13		...	...	OIO	83122	89406

#### LA, LS y LST - Cabina Convencional

90 - 97	LA-8000, LS-8000, LST-8000 con Muelles Taperleaf de 52"	F1HT-18045-EA	OIO	...	89402	...	...	
91 - 96	LA-8000, LS-8000, LST-8000 con Muelles Taperleaf de 58"	F1HT-18045-EB	OIO	...	89402	...	...	
1996	Modelos LA-8000 con Ejes de 12000 o 13000 lb	F6HT-18045-LA	OIO	85376	...	...	...	
1996	Modelos LA-8000 con Muelles Multihojas de 16000 lb	F6HT-18045-AA	OIO	85054	89438	...	...	
91 - 96	Modelos LA-8000 o LA-9000 con Suspensión de Aire Trasera Hendrickson	47902-28		...	...	OIO	85013	89414
91 - 96	Modelos LA-8000, LA-9000 con Muelles Multihojas de 4000, 4500, 5400, 6000, o 7200 lb	F1HT-18045-CB	OIO	83216	...	...	...	
90 - 97	Modelos LA-8000, LA-9000, LS-8000, LST-8000 con Muelles Multihojas de 4500 a 10000 lb	F1HT-18045-CA	OIO	83308	...	...	...	

#### LL, LLA, LTA, LTL, LTLA - Cabina Convencional

91 - 95	LL-9000 con Muelles de 4500, 5000, 6000 lb y Ejes de 10000, 11000, 12000 lb	F1HT-18045-DB	OIO	83308	...	...	...	
91 - 96	LL-9000, LLA-9000, LTA-9000, LTLA-9000 Muelles Multihojas de 4000, 4500, 5400, 6000 o 7200 lb y Eje de 9000, 10000, 12000 o 16000 lb	F1HT-18045-CB	OIO	83216	...	...	...	
91 - 96	LLA-9000, LTLA-9000 con Muelles Taperleaf Parabólicas de 58" y 4500, 5400, 6500 lb	F0HT-18045-CA	OIO	85006	89401	...	...	
		F1HT-18045-HB	OIO	85006	89401	...	...	
80 - 85	LTL-900, LTL-9000 con Eje de 7000, 9000, 12000 lb	D2HF-18045-AA	OIO	83314	...	...	...	
91 - 96	Modelos LTA-9000, LLA-9000 o LTLA-9000 Con Muelles Multihojas de 4500, 5400, 6000, 7200 o 10000 lb Con Suspensión Trasera de Aire Hendrickson	F1HT-18045-CA	OIO	83308	...	...	...	
				...	...	OIO	85013	89414
				...	...	OIO	85013	89414

#### LN y LNT - Cabina Convencional

1972	LN-500, LN-550 con Ejes de 11000, 13000, 15000, 17000 lb	D2TF-18080-HA	OIO	...	...	OIO	83225	...
70 - 72	LN-500, LN-550 con Ejes de 5000, 5500, 6000 y 7000 lb	D2TF-18045-GA	OIO	83308	...	...	...	
72 - 79	LN-600, LN-650, LN-700, LN-750 con Ejes de 11000, 13000, 15000, 17000 lb	D2TF-18080-HA		...	...	OIO	83225	...
70 - 89	LN-600, LN-650, LN-700, LN-750, LN-7000, LN-800, LN-8000, LNT-800, LNT-8000 con Muelles de 3000, 3300 lb y Ejes de 5000, 5500, 6000, 7000 lb	D7HT-18045-GA	OIO	83308	...	...	...	
76 - 79	LN-600, LN-650, LN-700, LN-800	D7HT-18045-BA	OIO	83312	89409	...	...	
70 - 89	LN-600, LN-700, LN-7000, LN-800, LN-8000, LNT-800, LNT-8000 con Muelles de 4400 lb y Ejes de 7000, 9000 lb	D2EF-18045-AA	OIO	83312	89409	...	...	
80 - 89	LN-600, LN-700, LN-750 con Ejes de 11000, 13000, 15000, 17000 lb	D7HT-18080-BA		...	...	OIO	83225	...
70 - 75	LN-700, LN-750 Diesel con Eje de 9000 lb	C1TT-18045-C	OIO	83312	89409	...	...	
91 - 97	LN-7000, LN-8000, LN-9000, LNT-8000, LNT-9000 con Muelles de 4500, 5400, 6000, 7200, 10000 lb y Ejes de 10000, 12000, 13200, 16000 lb	F1HT-18045-DB	OIO	83308	...	...	...	
90 - 97	LN-7000, LN-8000, LN-9000, LNT-8000, LNT-9000 con Muelles Taperleaf de 52"	F1HT-18045-GA	OIO	85006	89401	...	...	
		F1HT-18045-GB	OIO	89403	89401	...	...	
90 - 97	LN-7000, LN-8000, LN-9000, LNT-8000, LNT-9000 con Muelles Taperleaf Parabólicas de 58"	F1HT-18045-RA	OIO	...	89402	...	...	
		F1HT-18045-RB	OIO	...	89402	...	...	
76 - 77	LN-800, LN-8000, LN-900, LN-9000, LNT-800, LNT-8000, LNT-900, LNT-9000	D2KF-18045-AA	OIO	83312	89409	...	...	
76 - 81	LN-800, LN-8000, LN-900, LN-9000, LNT-800, LNT-8000, LNT-900, LNT-9000	D2HF-18045-AA	OIO	83314	...	...	...	
		D7HT-18045-CA	OIO	83314	...	...	...	

## GUÍA DE APLICACIONES – CAMIONES, TRÁILERS Y AUTOBUSES

Año	Modelo	# E.O.	Delantero		Trasero	
						
			Fleetline	GasSLX	Fleetline	GasSLX

### FORD (Cont.)

#### LN y LNT - Cabina Convencional (Cont.)

<b>70 - 89</b>	LN-800, LN-850, LN-8000, LN-900, LN-9000, LNT-800, LNT-850, LNT-880, LNT-8000, LNT-900, LNT-9000 con Ejes de 6000, 7000, 9000, 12000, 16000 lb	D2HF-18045-BA	OIO	<b>83309</b>	<b>89446</b>		...	...
				D7HT-18045-DA	OIO	<b>83309</b>	<b>89446</b>	
<b>70 - 71</b>	LN-800, LN-850, LNT-900 con Ejes de 7000, 9000, 12000 lb	D2TF-18045-GA	OIO	<b>83308</b>	...		...	...
<b>91 - 97</b>	Modelos LN-7000, LN-8000, LN-9000, LNT-8000 o LNT-9000 Muelles Multihojas de 4000, 4500, 5400, 6000 o 7200 lb y Eje de 9000, 10000, 12000 o 16000 lb	F1HT-18045-CB	OIO	<b>83216</b>	...		...	...
<b>90 - 97</b>	Modelos LN-7000, LN-8000, LN-9000, LNT-8000 o LNT-9000 con Muelles Multihojas	F1HT-18045-DA	OIO	<b>83312</b>	<b>89409</b>		...	...
<b>94 - 97</b>	Modelos LN-7000, LN-8000, LN-9000, LNT-8000 o LNT-9000 con Muelles Taperleaf de 46" y 21000 o 23000 lb	F4HT-18080-BA		...	...	OIO	<b>85001</b>	<b>89410</b>
	Modelos LN-7000, LN-8000, LN-9000, LNT-8000 o LNT-9000 con Suspensión de Aire Trasera Hendrickson	47902-13		...	...	OIO	<b>83122</b>	<b>89406</b>
		F0HT-18080-AA		...	...	OIO	<b>83122</b>	<b>89406</b>
		F0HZ-18125-A		...	...	OIO	<b>83122</b>	<b>89406</b>

#### N y NT 89" BBC Cabina Convencional

<b>64 - 69</b>	N-1100 con Ejes desde 11000 a 15000 lb	C6PF-18077-DN	OIO	<b>83314</b>	...		...	...
<b>64 - 69</b>	N-500, N-550, N-600, N-650, N-700 con Ejes de 5000, 6000, 7000 y 9000 lb	D2TF-18045-GA	OIO	<b>83308</b>	...		...	...
<b>64 - 69</b>	N-500, N-550, N-600, N-650, N-700, N-750	C7PF-18077-A		...	...	OIO	<b>83225</b>	...
		D2TF-18080-HA		...	...	OIO	<b>83225</b>	...
<b>64 - 69</b>	N-600, N-650, N-700, N-750, N-800, N-850, N-900, N-950 con Ejes de 6000, 7000, 9000, 11000, 12000 lb	C6PF-18077-DL	OIO	<b>83312</b>	<b>89409</b>		...	...
<b>64 - 69</b>	N-750, N-800, N-850, N-900, N-950 con Ejes de 6000, 7000, 9000, 11000, 12000 lb	C1TT-18045-C	OIO	<b>83312</b>	<b>89409</b>		...	...
<b>67 - 69</b>	N-850, N-900, N-950, N-1000, NT-850, NT-900, NT-950, NT-1000 con Ejes de 6000, 7000, 9000, 11000, 12000, 15000, 18000 lb	C1TT-18045-D	OIO	<b>G63406</b>	...		...	...

#### Series AeroMax (A, AT, AAT, 8500, 9500)

1996	Modelos 8000 con Ejes de 12000 o 13000 lb	F6HT-18045-LA	OIO	<b>85376</b>	...		...	...
1996	Modelos 8000 con Muelles Helicoidales 16000 lb.	F6HT-18045-AA	OIO	<b>85054</b>	<b>89438</b>		...	...
<b>96 - 97</b>	Modelos 9500 (113" y 122" BBC) con Eje de 10000 lb y Muelles de 54"	F6HT-18045-KA	OIO	<b>83200</b>	<b>89402</b>		...	...
1996 -	Modelos 9500 (113" y 122" BBC) con Eje de 12000 o 13200 lb y Muelles de 54"	F6HT-18045-BC	OIO	<b>85047</b>	<b>89435</b>		...	...
<b>96 - 97</b>	Modelos 9500 (113" y 122" BBC) con Eje de 8500 o 9000 lb y Muelles de 54"	F6HT-18045-HC	OIO	<b>85054</b>	<b>89438</b>		...	...
1996 -	Todos con Eje 12000 lb, 13000 lb o 14600 lb, y Muelles de 60"	F6HT-18045-EB	OIO	<b>85055</b>	<b>89439</b>		...	...
		F6HT-18045-EC	OIO	<b>85055</b>	<b>89439</b>		...	...
		F6HZ-18124-D	OIO	<b>85055</b>	<b>89439</b>		...	...
		F6HZ-18124-E	OIO	<b>85055</b>	<b>89439</b>		...	...
		F6HZ-18124-F	OIO	<b>85055</b>	<b>89439</b>		...	...
1996 -	Todos con Eje 13200 lb o 14600 lb, y Muelles de 54"	F6HT-18045-GB	OIO	<b>85030</b>	<b>89440</b>		...	...
		F6HT-18045-GC	OIO	<b>85030</b>	<b>89440</b>		...	...
1996 -	Todos con Eje 21000 lb o 23000 lb y Muelles de 46"	F5HZ-18125-B		...	...	OIO	<b>85001</b>	<b>89410</b>
1996 -	Todos con Eje 23000 lb y Muelles de 52"	F5HZ-18125-A		...	...	OIO	<b>85314</b>	<b>89425</b>
<b>96 - 97</b>	Todos con Eje Tandem Hendrickson 40LH	57241-2		...	...	OI-	<b>83109</b>	...
		F6HT-18080-B		...	...	OI-	<b>83109</b>	...
		F6HT-18080-DA		...	...	OI-	<b>83109</b>	...
		F6HZ-18125-B		...	...	OI-	<b>83109</b>	...
<b>96 - 97</b>	Todos con Suspensión de Aire Hendrickson HAS-400, HA-210 o HA-230	47902-28		...	...	OIO	<b>85013</b>	<b>89414</b>
		F6HZ-18080-FC		...	...	OIO	<b>85013</b>	<b>89414</b>
		F6HZ-18125-D		...	...	OIO	<b>85013</b>	<b>89414</b>
<b>96 - 97</b>	Todos con Suspensión de Aire Neway AD-123	90045068		...	...	-IO	...	<b>89441</b>
		F6HZ-18125-C		...	...	-IO	...	<b>89441</b>
<b>96 - 97</b>	Todos con Suspensión de Aire Neway AD-246	90045099		...	...	OIO	<b>85906</b>	<b>89407</b>
		90045132		...	...	OIO	<b>85909</b>	...
1996 -	Todos los Modelos con Eje 10000 lb o 12000 lb y Muelles de 54"	F6HT-18045-AC	OIO	<b>85054</b>	<b>89438</b>		...	...

**GUÍA DE APLICACIONES – CAMIONES, TRÁILERS Y AUTOBUSES**

Año	Modelo	# E.O.	Delantero		Trasero	
						
			Fleetline	GasSLX	Fleetline	GasSLX

**FORD (Cont.)**

**Series AeroMax (A, AT, AAT, 8500, 9500) (Cont.)**

1996 -	Todos los Modelos con Eje 10000 lb o 12000 lb y Muelles de 54"	F6HZ-18124-A	○ ○	<b>85054</b>	<b>89438</b>		...	...
		F6HZ-18124-G	○ ○	<b>85054</b>	<b>89438</b>		...	...

**Series B - Chasis Bus Cowl**

61 - 69	B - 500, B - 600, B - 700, B - 750 con Eje 4000, 4700 y 5000 lb	.....	- -	<b>83400</b>	...		...	...
61 - 69	B - 500, B - 600, B - 700, B - 750 con Eje 6000 y 7000 lb	C2TA-18045-A	○ ○	<b>83216</b>	...		...	...
77 - 96	B - 600, B - 700, B - 750, B - 800, B - 7000 con Eje 18500 lb	ASH-24446		...	...	○ ○	<b>83215</b>	...
		AX-310		...	...	○ ○	<b>83215</b>	...
		D7HT-18080-AA		...	...	○ ○	<b>83215</b>	...
		D7HT-18080-DA		...	...	○ ○	<b>83215</b>	...
		D7HT-18080-DA		...	...	○ ○	<b>83215</b>	...
		E0HT-18080-AA		...	...	○ ○	<b>83215</b>	...
94 - 97	B - 700, B - 800 con Muelles de 14600 lb	F4HT-18045-EA	○ ○	<b>83125</b>	...		...	...
94 - 97	B - 700, B - 800 con Muelles de 15000, 17500, 19000 lb	F4HT-18080-AA		...	...	○ ○	<b>85314</b>	<b>89425</b>
		F4HT-18080-AB		...	...	○ ○	<b>85314</b>	<b>89425</b>
94 - 97	B - 700, B - 800 con Muelles de 21000 lb	F4HT-18080-BA		...	...	○ ○	<b>85001</b>	<b>89410</b>
94 - 97	B - 700, B - 800 con Muelles de 52"	F4HT-18045-CB	○ ○	<b>83107</b>	...		...	...
61 - 79	Modelos B - 500, B - 600, B - 700, B - 750	D2TF-18080-HA		...	...	○ ○	<b>83225</b>	...
		D7HT-18080-BA		...	...	○ ○	<b>83225</b>	...
70 - 79	Modelos B - 500, B - 600, B - 700, B - 750	D2TF-18045-GA	○ ○	<b>83308</b>	...		...	...
		D7HT-18045-GA	○ ○	<b>83308</b>	...		...	...
80 - 96	Modelos B - 600, B - 700, B - 800, B - 7000	E0HT-18045-AA	○ ○	<b>83309</b>	<b>89446</b>		...	...
		E0HT-18045-AB	○ ○	<b>83309</b>	<b>89446</b>		...	...
		F1HT-18045-AA	○ ○	<b>83309</b>	<b>89446</b>		...	...





**Series C y CT - Cabina Abatible**

71 - 73	C-500, C-550, C-600, C-650, C-700, C-750 con Eje 6000 y 7000 lb	D1TF-18045-LA	○ ○	<b>83312</b>	<b>89409</b>		...	...
64 - 67	C-550, C-600 con Eje 6000 lb - Exc. Power Steering	C6PF-18077-A	○ ○	<b>G63306</b>	...		...	...
64 - 67	C-550, C-600 con Eje 6000 lb y Power Steering	C2TA-18045-A	○ ○	<b>83216</b>	...		...	...
80 - 90	C-600, C-700, C-7000, C-800, C-8000, CT-800, CT-8000 con Muelles de 3100 lb y Eje de 7000 lb	D7HT-18045-JA	○ ○	<b>83308</b>	...		...	...
80 - 90	C-600, C-700, C-800, C-7000, CT-800, CT-8000 con Muelles de 4040, 5040 lb y Ejes de 7000, 9000, 12000 lb	D2EF-18045-AA	○ ○	<b>83312</b>	<b>89409</b>		...	...
64 - 67	Modelos C-550, C-600, C-650, C-700, C-750	C6PF-18077-F		...	...	○ ○	<b>83225</b>	...
67 - 69	Modelos C-600, C-650, C-700, C-750, C-800, C-850, C-1000 con Ejes 7000, 9000, 11000, 12000, 15000 lb - Exc. Base de Rueda de 175"	D2HF-18045-CA	○ ○	<b>83308</b>	...		...	...
67 - 71	Modelos C-600, C-650, C-700, C-750, C-800, C-850, C-1000 con Ejes de 7000, 9000, 11000, 12000, 15000 lb - con Base de Rueda de 175"	C8HA-18045-A	○ ○	<b>83312</b>	<b>89409</b>		...	...
76 - 79	Modelos C-600, C-700, C-750, C-800, C-900, CT-800, CT-900	D2EF-18045-AA	○ ○	<b>83312</b>	<b>89409</b>		...	...
		D7KF-18045-EA	○ ○	<b>83312</b>	<b>89409</b>		...	...
64 - 66	Modelos C700/1100, CT-700/1100 con Ejes de 7000, 9000, 11000 o 15000 lb	D2HF-18045-CA	○ ○	<b>83308</b>	...		...	...
69 - 79	Modelos C-750, C-800, C-850, C-900, CT-750, CT-800, CT-850, CT-900, CT-950 con Ejes de 9000 a 15000 lb	C8HA-18045-A	○ ○	<b>83312</b>	<b>89409</b>		...	...
		D1TF-18045-LA	○ ○	<b>83312</b>	<b>89409</b>		...	...
		D2KF-18045-AA	○ ○	<b>83312</b>	<b>89409</b>		...	...

**Series CF Hechos en Brasil**

86 - 89	Modelos CF - 600, CF - 700	E5HT-18045-AA	○ ○	<b>85301</b>	...		...	...
		E5HT-18080-DA		...	...	○ ○	<b>85315</b>	...
		E5HT-18080-EA		...	...	○ ○	<b>85315</b>	...
86 - 97	Modelos CF-7000, CF-8000 con Eje de 12000 lb o 13000 lb	.....		...	...	○ ○	<b>85302</b>	<b>89420</b>
		87HU-18045-AA	○ ○	<b>85301</b>	...		...	...
		E5HT-18045-AA	○ ○	<b>85301</b>	...		...	...
		E6HZ-18124-A	○ ○	<b>85301</b>	...		...	...
		E7HZ-18124-A	○ ○	<b>85301</b>	...		...	...
92 - 97	Modelos CF-7000, CF-8000 o CFT-8000 con Eje de 9000 lb	F2HT-18045-BA	○ ○	<b>85376</b>	...		...	...

## GUÍA DE APLICACIONES – CAMIONES, TRÁILERS Y AUTOBUSES

Año	Modelo	# E.O.	Delantero		Trasero	
						
			Fleetline	GasSLX	Fleetline	GasSLX

### FORD (Cont.)

#### Series CF Hechos en Brasil (Cont.)

92 - 97	Modelos CF-7000, CF-8000 o CFT-8000 con Eje de 9000 lb	F2HT-18045-CA	010	85376	...	...	...
		F2HZ-18124-A	010	85376	...	...	...
		F6HT-18045-LA	010	85376	...	...	...
96 - 97	Modelos CF-7000, CF-8000 o CFT-8000 con Muelles Multihojas de 16000 lb	F6HT-18045-AA	010	85054	89438	...	...

#### Series CL y CLT - Cabina Abatible para Tractor de Autopista

78 - 89	CL-9000, CLT-9000 con Eje Trasero con Suspensión Neway	D7HA-18080-AA		...	...	010	83123	89405
78 - 89	CL-9000, CLT-9000 con Suspensión de Eje Trasero Sencillo	D4HA-18080-AA		...	...	010	83209	89414
78 - 89	Modelos CL-9000, CLT-9000	D7HT-18045-NA	010	85301	...		...	...
90 - 91	Modelos CL-9000, CLT-9000 con Muelles Multihojas	F1HT-18045-NA	010	85040	...		...	...
	Modelos con Suspensión de Aire Trasera Hendrickson	47902-13		...	...	010	83122	89406

#### Series E - Modelos E350, E450

92 - 20	Autobús Escolar Tipo A con Chasis Ford E350 y E450	8C24-18045-DA	-10	83177	...	...	...	
		8C2Z-18124-D	-10	83177	...	...	...	
		ASH-1154	-10	83177	...	...	...	
		AT-163G	-10	83177	...	...	...	
		8C24-18080-DB		...	...	-10	83178	...
		8C2Z-18125-D		...	...	-10	83178	...
		ASH-1136		...	...	-10	83178	...
		AT-164G		...	...	-10	83178	...
92 - 20	Motorhome Tipo C con Chasis Ford E350 y E450	8C24-18045-DA	-10	83177	...	...	...	
		8C2Z-18124-D	-10	83177	...	...	...	
		ASH-1154	-10	83177	...	...	...	
		AT-163G	-10	83177	...	...	...	
		8C24-18080-DB		...	...	-10	83178	...
		8C2Z-18125-D		...	...	-10	83178	...
		ASH-1136		...	...	-10	83178	...
		AT-164G		...	...	-10	83178	...

#### Series F - Cabina Convencional

70 - 79	F-500, F-600, F-650, F-700, F-750 con Ejes de 5500, 6000, 7000 y 9000 lb	D2HT-18045-GA	010	83308	...	...	...	
64 - 79	F-500, F-600 (2 x 4), F-650, F-700, F-750	C7PF-18077-A		...	...	010	83225	...
		D2TF-18080-HA		...	...	010	83225	...
67 - 69	F-500, F-600, F-650, F-700, F-750 con Ejes de 5500, 6000, 7000 y 9000 lb	C8TA-18045-AA	-10	G63386	...	...	...	
70 - 79	F-500, F-600, F-650, F-700, F-750, F-800 con Ejes de 5500, 6000, 7000 y 9000 lb	D2TF-18045-GA	010	83308	...	...	...	
64 - 69	F-500, F-600, F-700, F-750 con Eje de 6000 y 7000 lb	C2TA-18045-A	010	83216	...	...	...	
86 - 90	F-600	E6HT-18080-AA		...	...	010	83215	...
		E6HZ-18125-D		...	...	010	83215	...
80 - 94	F-600, F-6000, F-700, F-7000, F-800, F-8000, FT-700, FT-800, FT-8000 - Exc. Eje de 9000 lb con Suspensión H.D. y Eje de 12000 lb	E0HT-18045-AA	010	83309	89446	...	...	
		E0HT-18045-AB	010	83309	89446	...	...	
83 - 89	F-600, F-6000, F-700, F-7000, F-800, F-8000, FT-700, FT-800, FT-8000 con Eje de 9000 lb con Suspensión H.D. y Eje de 12000 lb	D2HF-18045-AA	010	83314	...	...	...	
		D7HT-18045-CA	010	83314	...	...	...	
64 - 90	F-600, F-650, F-700, F-750, F-800 con Eje Trasero de 13000 y 15000 lb	D7HT-18080-BA		...	...	010	83225	...
86 - 90	F-600, F-700, F-800	ASH-24446		...	...	010	83215	...
		AX-310		...	...	010	83215	...
80 - 90	F-600, F-700, F-800 con Eje Trasero de 17000 y 18000 lb	D7HF-18080-AA		...	...	010	83215	...
		D7HT-18080-DA		...	...	010	83215	...
89 - 94	F-600, F-700, LPO (Vehículo Perfil Bajo)	E9HS-18045-AA	010	83309	89446	...	...	
		E9HS-18080-AA		...	...	010	85716	...
70 - 72	F-700 (Diesel), F-750 con Eje de 9000 lb	D2HF-18045-CA	010	83308	...	...	...	
73 - 79	F-700 (Diesel), F-750, F-800 con Eje de 9000 lb	D2EF-18045-AA	010	83312	89409	...	...	



**GUÍA DE APLICACIONES – CAMIONES, TRÁILERS Y AUTOBUSES**

Año	Modelo	# E.O.	Delantero		Trasero	
			 Fleetline	 GasSLX	 Fleetline	 GasSLX

**FORD (Cont.)**

**Series F - Cabina Convencional (Cont.)**

73 - 79	F-700 (Diesel), F-750, F-800 con Eje de 9000 lb	D2TF-18045-AA	010	83312	89409		...	...
		D7HT-18045-BA	010	83312	89409		...	...
86 - 97	F-700, F-800	ASH-24446		...	...	010	83215	...
		AX-310		...	...	010	83215	...
		E6HT-18080-AA		...	...	010	83215	...
		E6HZ-18125-D		...	...	010	83215	...
94 - 98	F-700, F-800 con Muelles de 15000, 17500, 19000 lb	F4HT-18080-AA		...	...	010	85314	89425
		F4HT-18080-AB		...	...	010	85314	89425
		F5HZ-18125-A		...	...	010	85314	89425
94 - 97	F-700, F-800 con Muelles de 21000 lb	F4HT-18080-BA		...	...	010	85001	89410
94 - 97	F-700, F-800 con Muelles de 52" o 54" y Eje de 10000 o 12000 lb	F4HT-18045-DA	010	85063	...		...	...
		F5HZ-18124-C	010	85063	...		...	...
94 - 97	F-700, F-800 con Muelles Multihojas y Eje de 10000, 12000 o 13200 lb	F4HT-18045-CB	010	83107	...		...	...
		F5HZ-18124-B	010	83107	...		...	...
94 - 97	F-700, F-800 con Muelles Multihojas y Eje de 14600 lb	F4HT-18045-EA	010	83125	...		...	...
		F5HZ-18124-D	010	83125	...		...	...
94 - 98	F-700, F-800 con Muelles Taperleaf y Eje de 6000, 7000, 8500, 9000 lb	F4HT-18045-AB	010	83314	...		...	...
		F4HT-18045-AC	010	83314	...		...	...
		F5HZ-18124-A	010	83314	...		...	...
76 - 79	F-800	D2HT-18080-HA		...	...	010	83225	...
		D7HT-18045-GA	010	83308	...		...	...
64 - 66	F-800, F-850-,F-900, F-950, F-1000 - Exc. Diesel con Eje CP de 11000 lb	C1TT-18045-D	010	G63406	...		...	...
64 - 69	F-800, F-850-,F-900, F-950, F-1000 con Ejes de 6000, 7000, 9000, 11000, 12000, 15000, 18000 lb (Exc. Diesel con Ejes de 6000 y 7000 lb)	C1TT-18045-C	010	83312	89409		...	...
		C6PF-18077-DL	010	83312	89409		...	...
64 - 69	F-950, F-1000, F-1100 Diesel con Eje de 7000 lb	C6PF-18077-DN	010	83314	...		...	...
64 - 66	Modelos F-1000 con Ejes de 11000 lb a 15000 lb	C1TT-18045-D	010	G63406	...		...	...
1990	Modelos F-600, F-700, F-800, FT-800, FT-900 con Muelles Multihojas	F1HT-18045-AA	010	83309	89446		...	...

**Series F - Modelos F450, F550, F650, F750**

99 - 04	F-450 , F-550 Superduty con rodada trasera sencilla o doble - base de rueda de 165" o 201"	ASH-23486		...	...	010	G63461	...
		ASH-247		...	...	010	G63461	...
		AT-610		...	...	010	G63461	...
		AT-611		...	...	010	G63461	...
		F81A-18080-DCA		...	...	010	G63461	...
		F81Z-18125-DC		...	...	010	G63461	...
July/2015 - 20	F-650 (PBV 22,000 lb)	471700011530	010	85181	...		...	...
		ASH-24658	010	85181	...		...	...
		ASH-24658	010	85181	...		...	...
		ASH-24659	010	85181	...		...	...
		FC44-18045-BB	010	85181	...		...	...
		FC4Z-18124-A	010	85181	...		...	...
		FC4Z-18124-A	010	85181	...		...	...
July/2015 - 20	F-650 con Muelles Traseras de 13,500, o 15,500 y 19,000 lb	471700011531		...	...	010	85180	...
		ASH-24660		...	...	010	85180	...
		FC44-18080-AB		...	...	010	85180	...
		FC4Z-18125-A		...	...	010	85180	...
04 - 11	F-650 con Muelles Traseras de 22,000 lb	4C4Z-18125-B		...	...	-10	83317	...
		501906C92		...	...	-10	83317	...

**GUÍA DE APLICACIONES – CAMIONES, TRÁILERS Y AUTOBUSES**

Año	Modelo	# E.O.	Delantero		Trasero	
						
			Fleetline	GasSLX	Fleetline	GasSLX

**FORD (Cont.)**

**Series F - Modelos F450, F550, F650, F750 (Cont.)**

00 - 03	F-650 con Muelles Traseras de 23,000 lb	ASH-2447		...	...	010	83140	...
		AT-696		...	...	010	83140	...
		F81A-18080-ZC		...	...	010	83140	...
		F81Z-18125-ZA		...	...	010	83140	...
00 - 15	F-650 con Número de E.O.	3584118C2	010	85928	...		...	...
		4C4Z-18124-JB	010	85928	...		...	...
		4C4Z-18124-RA	010	85928	...		...	...
		AA-617	010	85928	...		...	...
		AT-812	010	85928	...		...	...
05 - 07	F-650 con Número de E.O.	3553628C1		...	...	010	85927	...
		3553628C2		...	...	010	85927	...
04 - 09	F-650 con Suspensión de Aire Trasera Hendrickson HAS - 230	4C4Z-18125-CA		...	...	010	85976	...
		60675-003		...	...	010	85976	...
		60675-003L		...	...	010	85976	...
		ASH-1105		...	...	010	85976	...
		ASH-722		...	...	010	85976	...
July/2015 - 20	F-750 (PBV 22,000 lb)	471700011530	010	85181	...		...	...
		ASH-24659	010	85181	...		...	...
		FC44-18045-BB	010	85181	...		...	...
		FC4Z-18124-B	010	85181	...		...	...
July/2015 - 20	F-750 con Muelles Traseras de 13,500, o 15,500 y 19,000 lb	471700011531		...	...	010	85180	...
		ASH-24660		...	...	010	85180	...
		FC44-18080-AB		...	...	010	85180	...
		FC4Z-18125-A		...	...	010	85180	...
00 - 03	F-750 con Muelles Traseras de 23000 lb	ASH-2447		...	...	010	83140	...
		AT-696		...	...	010	83140	...
		F81A-18080-ZC		...	...	010	83140	...
		F81Z-18125-ZA		...	...	010	83140	...
				...	...	010	83140	...
00 - 15	F-750 con Número de E.O.	3584118C2	010	85928	...		...	...
		4C4Z-18124-JB	010	85928	...		...	...
		4C4Z-18124-RA	010	85928	...		...	...
		AA-617	010	85928	...		...	...
		AT-812	010	85928	...		...	...
05 - 07	F-750 con Número de E.O.	3553628C1		...	...	010	85927	...
		3553628C2		...	...	010	85927	...
04 - 09	F-750 con Suspensión de Aire Trasera Hendrickson HAS - 230	4C4Z-18125-CA		...	...	010	85976	...
		60675-003		...	...	010	85976	...
		60675-003L		...	...	010	85976	...
		ASH-1105		...	...	010	85976	...
		ASH-722		...	...	010	85976	...
04 - 11	F-750 con Suspensión Trasera de Muelles de 22,000 lb	4C4Z-18125-B		...	...	-10	83317	...
		501906C92		...	...	-10	83317	...
00 - 01/23/02	Modelos F-650 con Eje Delantero de 8500 lb o 9000 lb	3U2Z-18124-MAA	010	83131	...		...	...
		AA-494	010	83131	...		...	...
		ASH-397	010	83131	...		...	...
		XC35-18045-AB	010	83131	...		...	...
		XC35-18045-AD	010	83131	...		...	...
		XC35-18045-JA	010	83131	...		...	...
		XC3Z-18124-JA	010	83131	...		...	...
00 - 03	Modelos F-650 con Suspensión de Aire Hendrickson HAS - 190	1C44-18080-AA		...	...	010	83123	89405
		60670-008		...	...	010	83123	89405
		60670-008L		...	...	010	83123	89405
- 2015	Modelos F-650 con Suspensión de Aire Trasera de 21000 lb	3578858C1		...	...	010	85926	...

**GUÍA DE APLICACIONES – CAMIONES, TRÁILERS Y AUTOBUSES**

Año	Modelo	# E.O.	Delantero		Trasero	
						
			Fleetline	GasSLX	Fleetline	GasSLX

**FORD (Cont.)**





**Series F - Modelos F450, F550, F650, F750 (Cont.)**

- 2015	Modelos F-650 con Suspensión de Aire Trasera de 21000 lb	3578858C2		...	...	010	<b>85926</b>	...
		4C4Z-18125-DA		...	...	010	<b>85926</b>	...
00 - 15	Modelos F-650 con Suspensión Delantera de 10,000 lb	3584116C1	010	<b>83175</b>	...		...	...
		3584116C2	010	<b>83175</b>	...		...	...
		4C4Z-18124-QA	010	<b>83175</b>	...		...	...
		AA-616	010	<b>83175</b>	...		...	...
00 - 15	Modelos F-650 con Suspensión Delantera de 8,500 lb	3584117C2	010	<b>83135</b>	...		...	...
		4C4Z-18124-HB	010	<b>83135</b>	...		...	...
		4C4Z-18124-P	010	<b>83135</b>	...		...	...
		AA-615	010	<b>83135</b>	...		...	...
		AT-811	010	<b>83135</b>	...		...	...
		FC4Z-18124-HB	010	<b>83135</b>	...		...	...
00 - 01/23/02	Modelos F-750 con Eje Delantero de 8500 lb o 9000 lb	3U2Z-18124-MAA	010	<b>83131</b>	...		...	...
		AA-494	010	<b>83131</b>	...		...	...
		ASH-397	010	<b>83131</b>	...		...	...
		XC35-18045-AB	010	<b>83131</b>	...		...	...
		XC35-18045-AD	010	<b>83131</b>	...		...	...
		XC35-18045-JA	010	<b>83131</b>	...		...	...
		XC3Z-18124-JA	010	<b>83131</b>	...		...	...
00 - 03	Modelos F-750 con Suspensión de Aire Hendrickson HAS - 190	1C44-18080-AA		...	...	010	<b>83123</b>	<b>89405</b>
		60670-008		...	...	010	<b>83123</b>	<b>89405</b>
		60670-008L		...	...	010	<b>83123</b>	<b>89405</b>
- 2015	Modelos F-750 con Suspensión de Aire Trasera de 21000 lb	3578858C1		...	...	010	<b>85926</b>	...
		3578858C2		...	...	010	<b>85926</b>	...
		4C4Z-18125-DA		...	...	010	<b>85926</b>	...
00 - 15	Modelos F-750 con Suspensión Delantera de 10,000 lb	3584116C1	010	<b>83175</b>	...		...	...
		3584116C2	010	<b>83175</b>	...		...	...
		4C4Z-18124-QA	010	<b>83175</b>	...		...	...
		AA-616	010	<b>83175</b>	...		...	...
00 - 15	Modelos F-750 con Suspensión Delantera de 8,500 lb	3584117C2	010	<b>83135</b>	...		...	...
		4C4Z-18124-HB	010	<b>83135</b>	...		...	...
		4C4Z-18124-P	010	<b>83135</b>	...		...	...
		AA-615	010	<b>83135</b>	...		...	...
		AT-811	010	<b>83135</b>	...		...	...
		FC4Z-18124-HB	010	<b>83135</b>	...		...	...

**Series FT - Cabina Convencional**

90 - 92	FT-900 (Perfil Bajo)	E9HS-18080-AA		...	...	010	<b>85716</b>	...
90 - 94	FT-900 (Perfil Bajo)	E9HZ-18124-A	010	<b>83309</b>	<b>89446</b>		...	...
90 - 97	FT-900 con amortiguador adelante del eje trasero	ASH-24446		...	...	010	<b>83215</b>	...
		AX-310		...	...	010	<b>83215</b>	...
		E6HT-18080-AA		...	...	010	<b>83215</b>	...
		E6HZ-18125-D		...	...	010	<b>83215</b>	...
90 - 94	FT-900 con Eje de 9000 lb y Suspensión H.D. o Ejes de 10000, 11000, o 12000 lb	C4HZ-18124-E	010	<b>83309</b>	<b>89446</b>		...	...
		F1HT-18045-AA	010	<b>83309</b>	<b>89446</b>		...	...
		F1HZ-18124-A	010	<b>83309</b>	<b>89446</b>		...	...
94 - 97	FT-900 con Muelles Multihojas y Eje de 10000, 12000 o 13200 lb	F4HT-18045-CB	010	<b>83107</b>	...		...	...
		F5HZ-18124-B	010	<b>83107</b>	...		...	...
94 - 97	FT-900 con Muelles Multihojas y Eje de 14600 lb	F4HT-18045-EA	010	<b>83125</b>	...		...	...
		F5HZ-18124-D	010	<b>83125</b>	...		...	...
94 - 97	FT-900 con Muelles Taperleaf 52 o 54" y Eje de 10000 o 12000 lb	F4HT-18045-DA	010	<b>85063</b>	...		...	...
		F5HZ-18124-C	010	<b>85063</b>	...		...	...

**GUÍA DE APLICACIONES – CAMIONES, TRÁILERS Y AUTOBUSES**

Año	Modelo	# E.O.	Delantero		Trasero	
						
			Fleetline	GasSLX	Fleetline	GasSLX

**FORD (Cont.)**

**Series FT - Cabina Convencional (Cont.)**

94 - 97	FT-900 con Muelles Taperleaf de 46" y Eje 15000, 17500 o 19000 lb	F4HT-18080-AA		...	...	010	85314	89425
		F4HT-18080-AB		...	...	010	85314	89425
		F5HZ-18125-DA		...	...	010	85314	89425
94 - 97	FT-900 con Muelles Taperleaf de 46" y Eje de 21000 lb	F4HT-18080-BA		...	...	010	85001	89410
94 - 97	FT-900 con Muelles Taperleaf y Ejes de 6000, 7000, 8500 o 9000 lb	F4HT-18045-AB	010	83314	...		...	...
		F5HZ-18124-A	010	83314	...		...	...
90 - 94	FT-900, FT-900LP con Eje de 9000 lb y Suspensión H.D. o Ejes de 10000, 11000, o 12000 lb	E9HS-18045-AA	010	83309	89446		...	...

**Series H y HT - Cabina Abatible Alta**

61 - 63	HT-950 con Eje de 11000 lb	....	010	83314	...		...	...
61 - 66	HT-950 con Eje de 12000 y 15000 lb	....	010	83314	...		...	...

**Series Louisville - Cabina Convencional**

96 - 97	Todos con Eje 12000 lb, 13000 lb o 14600 lb, y Muelles de 60"	F6HT-18045-EB	010	85055	89439		...	...
		F6HT-18045-EC	010	85055	89439		...	...
		F6HZ-18124-D	010	85055	89439		...	...
		F6HZ-18124-E	010	85055	89439		...	...
		F6HZ-18124-F	010	85055	89439		...	...
1996 -	Todos con Eje 13200 lb o 14600 lb, y Muelles de 54"	F6HT-18045-GB	010	85030	89440		...	...
		F6HT-18045-GC	010	85030	89440		...	...
96 - 97	Todos con Eje 8500 lb o 9000 lb con Muelles de 54"	F6HT-18045-HB	010	85054	89438		...	...
		F6HT-18045-HC	010	85054	89438		...	...
		F6HZ-18124-H	010	85054	89438		...	...
	Todos con Muelles de 54" y con Eje 12000 o 13200 lb	F6HT-18045-BC	010	85047	89435		...	...
1996 -	Todos con Muelles de 54" y con Eje 14600 o 16000 lb	F6HT-18045-CC	010	85055	89439		...	...
		F6HZ-18124-C	010	85055	89439		...	...
96 - 97	Todos con Muelles de 54" y con Eje 8500 o 9000 lb	F6HT-18045-JB	010	83200	89402		...	...
		F6HT-18045-JC	010	83200	89402		...	...
		F6HZ-18124-J	010	83200	89402		...	...
	Todos con Suspensión de Aire Hendrickson HAS-400	47902-28		...	...	010	85013	89414
		F6HZ-18080-FC		...	...	010	85013	89414
		F6HZ-18125-D		...	...	010	85013	89414
	Todos con Suspensión de Aire Neway AD-123	90045068		...	...	-10	...	89441
		F6HZ-18125-C		...	...	-10	...	89441
	Todos con Suspensión de Aire Neway AD-246	90045099		...	...	010	85906	89407
		90045132		...	...	010	85909	...
96 - 97	Todos los Modelos con Eje 10000 lb o 12000 lb y Muelles de 54"	F6HT-18045-AC	010	85054	89438		...	...
		F6HZ-18124-A	010	85054	89438		...	...
		F6HZ-18124-G	010	85054	89438		...	...

**Series P - Mensajería**

57 - 76	P-400 y 4000 con Muelles H.D.	....	010	85012	89413		...	...
57 - 76	P500, P-5000	....	010	85012	89413	010	83225	...
78 - 79	P-600	D7HT-18045-HA	010	85012	89413		...	...
		D7HT-18080-CA		...	...	010	83225	...





**Series T - Tandem Convencional**

64 - 69	T-750, T-800, T-850, T-900, T-950 con Ejes de 6000, 7000, 9000, 11000, 12000, 15000, 18000 lb	C1TT-18045-D	010	863406	...		...	...
64 - 69	T-750, T-800, T-850, T-900, T-950 con Ejes desde 9000 hasta 15000 lb	C1TT-18045-E	010	83314	...		...	...
		C6PF-18077-DN	010	83314	...		...	...

**Series W y WT - Cabina Abatible para Tractor de Autopista**

66 - 71	W-900, W-950, W-1000, WT-900, WT-950, WT-1000 con Eje de 11000 lb	D2HA-18045-E1A	010	85304	...		...	...
		D2HA-18045-E1B	010	85304	...		...	...
		D2HA-18045-E2A	010	85304	...		...	...

**GUÍA DE APLICACIONES – CAMIONES, TRÁILERS Y AUTOBUSES**

Año	Modelo	# E.O.	Delantero		Trasero	
						
			Fleetline	GasSLX	Fleetline	GasSLX

**FORD (Cont.)**





**Series W y WT - Cabina Abatible para Tractor de Autopista (Cont.)**

66 - 71	W-900, W-950,W-1000, WT-900, WT-950, WT-1000 con Eje de 11000 lb	D2HA-18045-E2B	010	85304	...	...	...
66 - 77	W-900, W-950,W-1000, WT-900, WT-950, WT-1000 con Eje de 12000 y 15000 lb	C6TA-18045-Y	010	85301	...	...	...
		C6TA-18045-Z	010	85301	...	...	...
73 - 77	W-900, WT-900 con Suspensión de Aire	D2HZ-18080-A		...	...	010	83209 89414
		D4HA-18080-AA		...	...	010	83209 89414

**Intercambios Adicionales de E.O.**

	HN-80 con Eje de 21000 lb o 23000 lb y Suspensión Trasera de Muelles Taperleaf de 52"	F6HT-18080-JA		...	...	010	85305	...
Modelos con Número de E.O.		0017LA-18080-G		...	...	-10	83161	...
		2C4Z-18124-BA	010	83175	...		...	...
		2C7Z-18125-AA		...	...	010	G63837	...
		2C7Z-18125-CA		...	...	010	G63607	...
		3U2Z-18124-BAA	010	G63809	...		...	...
		3U2Z-18124-BV	-10	G63614	...		...	...
		3U2Z-18124-BW	-10	G63614	...		...	...
		3U2Z-18124-EA	-10	G63772	...		...	...
		3U2Z-18124-FA	-10	G63608	...		...	...
		3U2Z-18124-FAA	-10	G63809	...		...	...
		3U2Z-18124-JAA	-10	G63614	...		...	...
		3U2Z-18124-YAA	010	G63809	...		...	...
		3U2Z-18125-AD		...	...	-10	69575	...
		3U2Z-18125-CA		...	...	010	G63607	...
		3U2Z-18125-DA		...	...	010	G63525	...
		3U2Z-18125-EA		...	...	010	G63524	...
		3U2Z-18125-RA		...	...	-10	G63623	...
		47902-8		...	...	010	83122	89406
		4C4O-18045-AA	010	83163	...		...	...
		4C4O-18045-BB	010	83135	...		...	...
		4C4O-18045-CA	010	85957	...		...	...
		4C4O-18045-DB	010	85927	...		...	...
		4C4O-18045-EA	010	85926	...		...	...
		4C4O-18045-GA	010	83175	...		...	...
		4C4O-18045-HA	010	83135	...		...	...
		4C4O-18045-JA	010	85928	...		...	...
		4C4O-18045-KA	010	85976	...		...	...
		4C4O-18045-LA	010	85976	...		...	...
		4C4O-18045-MA	010	85926	...		...	...
		4C4O-18080-AA		...	...	010	83101	...
		4C4O-18080-BA		...	...	-10	83317	...
		4C4Z-18124-AB	010	83163	...		...	...
		4C4Z-18124-BB	010	83135	...		...	...
		4C4Z-18124-CB	010	85957	...		...	...
		4C4Z-18124-DC	010	85927	...		...	...
		4C4Z-18124-EA	010	85926	...		...	...
		4C4Z-18124-GB	010	83175	...		...	...
		4C4Z-18124-KA	010	85976	...		...	...
		4C4Z-18124-LA	010	85976	...		...	...
		4C4Z-18124-M	010	85926	...		...	...
		4C4Z-18125-AB		...	...	010	83101	...
		4U2Z-18V124-AA	-10	G63678	...		...	...
57365-111	010	85006	89401		...	...		
5C3Z-18124-JA	-10	G63969	...		...	...		
5C3Z-18125-CF		...	...	010	77969	...		
5C3Z-18125-DA		...	...	010	77968	...		

**GUÍA DE APLICACIONES – CAMIONES, TRÁILERS Y AUTOBUSES**

Año	Modelo	# E.O.	Delantero		Trasero	
						
			Fleetline	GasSLX	Fleetline	GasSLX

**FORD (Cont.)**

**Intercambios Adicionales de E.O. (Cont.)**

Modelos con Número de E.O.							
5U2Z-18V124-AA	-10	<b>G63714</b>	...		...	...	
5U2Z-18V124-AHA	010	<b>G63622</b>	...		...	...	
5U2Z-18V124-AU	-10	<b>G63772</b>	...		...	...	
5U2Z-18V124-BA	-10	<b>G63716</b>	...		...	...	
5U2Z-18V124-CAA	010	<b>G63809</b>	...		...	...	
5U2Z-18V124-DB	010	<b>G63455</b>	...		...	...	
5U2Z-18V124-GA	-10	<b>G63809</b>	...		...	...	
5U2Z-18V124-LA	-10	<b>G63929</b>	...		...	...	
5U2Z-18V125-AE		...	...	010	<b>G63808</b>	...	
5U2Z-18V125-AF		...	...	010	<b>G63810</b>	...	
5U2Z-18V125-BDA		...	...	-10	<b>G63623</b>	...	
5U2Z-18V125-BGA		...	...	-10	<b>G63778</b>	...	
5U2Z-18V125-BS		...	...	010	<b>G63607</b>	...	
5U2Z-18V125-BT		...	...	010	<b>G63525</b>	...	
5U2Z-18V125-BU		...	...	010	<b>G63524</b>	...	
5U2Z-18V125-F		...	...	010	<b>G63676</b>	...	
5U2Z-18V125-G		...	...	010	<b>G63837</b>	...	
5U2Z-18V125-H		...	...	010	<b>G63406</b>	...	
6C2Z-18124-B	-10	<b>G63929</b>	...		...	...	
6E70-18045-AA	010	<b>83145</b>	...		...	...	
6E70-18B038-AA		...	...	010	<b>83146</b>	...	
6E7Z-18124-AA	010	<b>83145</b>	...		...	...	
6E7Z-18124-AB	010	<b>83146</b>	...		...	...	
6ETZ-18124-AA	010	<b>83145</b>	...		...	...	
6ETZ-18125-A		...	...	010	<b>83146</b>	...	
6U2Z18V125A		...	...	010	<b>G63837</b>	...	
6U2Z-18V125-B		...	...	010	<b>G63607</b>	...	
70127	010	<b>85006</b>	<b>89401</b>		...	...	
70128	010	<b>85006</b>	<b>89401</b>		...	...	
7C34-18045-HB	-10	<b>G63969</b>	...		...	...	
7C34-18080-DCB		...	...	010	<b>77968</b>	...	
7W7Z-18125-B		...	...	-10	<b>69574</b>	...	
90044769		...	...	010	<b>83207</b>	<b>89407</b>	
90044770		...	...	010	<b>83207</b>	<b>89407</b>	
AT-504G		...	...	010	<b>G63679</b>	...	
AX131A		...	...	010	<b>83217</b>	...	
AX-267A	010	<b>83309</b>	<b>89446</b>		...	...	
AX85A	010	<b>83219</b>	...		...	...	
B3Q-18124-A	010	<b>83219</b>	...		...	...	
B3Q-18125-A		...	...	010	<b>83217</b>	...	
B3TZ-18125-A		...	...	010	<b>83217</b>	...	
B6TZ-18124-A	010	<b>83219</b>	...		...	...	
B6TZ-18125-B		...	...	-10	<b>83161</b>	...	
B6TZ-18125-C		...	...	-10	<b>83161</b>	...	
B6TZ-18125-E		...	...	-10	<b>83161</b>	...	
B7C-18125-A		...	...	010	<b>83217</b>	...	
B7T-18124-C	010	<b>83225</b>	...		...	...	
B7TZ-18124-B	010	<b>83216</b>	...		...	...	
B7TZ-18124-C	010	<b>83216</b>	...		...	...	
B7TZ-18124-D	010	<b>83219</b>	...		...	...	
B7TZ-18124-E	010	<b>83217</b>	...		...	...	
B7TZ-18125-C		...	...	010	<b>83217</b>	...	
B8Q-18125-A		...	...	010	<b>85307</b>	...	
B8QZ-18124-A	010	<b>83312</b>	<b>89409</b>		...	...	
B8TZ-18124-A	010	<b>83219</b>	...		...	...	



GUÍA DE APLICACIONES – CAMIONES, TRÁILERS Y AUTOBUSES





Año	Modelo	# E.O.	Delantero		Trasero	
			 Fleetline	 GasSLX	 Fleetline	 GasSLX

FORD (Cont.)

Intercambios Adicionales de E.O. (Cont.)

Modelos con Número de E.O.						
B9TT-18045-C	010	83219	...		...	...
B9TT-18045-D	010	83219	...		...	...
B9TT-18080-B		...	...	-10	83161	...
B9TZ-18125-B		...	...	-10	83161	...
C0TT-18045-A	010	83219	...		...	...
C0TT-18045-D	010	83216	...		...	...
C0TZ-18124-A	010	83216	...		...	...
C1TT-18045-G	010	83216	...		...	...
C1TT-18080-B		...	...	010	83217	...
C1TZ-18045-C	010	83312	89409		...	...
C1TZ-18124-A	010	83217	...		...	...
C1TZ-18124-B	010	83216	...		...	...
C1TZ-18124-C	010	83312	89409		...	...
C1TZ-18124-D	010	83309	89446		...	...
C1TZ-18124-E	010	83312	89409		...	...
C1TZ-18124-F	010	83312	89409		...	...
C1TZ-18124-N	010	83314	...		...	...
C1TZ-18124-P	010	83312	89409		...	...
C1TZ-18125-B		...	...	010	83217	...
C1VT-18080-B		...	...	010	83217	...
C2TA-18045-B	010	83308	...		...	...
C2TZ-18124-A	010	83308	...		...	...
C3TA-18045-A	010	83216	...		...	...
C3TZ-18124-A	010	83308	...		...	...
C4HZ-18124-A	010	83312	89409		...	...
C4HZ-18124-B	010	83309	89446		...	...
C4HZ-18124-C	010	83314	...		...	...
C4HZ-18124-D	010	83312	89409		...	...
C4HZ-18124-F	010	83308	...		...	...
C4PF-18045-H	010	83216	...		...	...
C4TZ-18124-AA	010	83308	...		...	...
C4TZ-18124-AB	010	83308	...		...	...
C4TZ-18124-B	010	83308	...		...	...
C5TZ-18124-A	010	83308	...		...	...
C6PF-18077-AC		...	...	-10	83161	...
C6TA-18045-U	010	85301	...		...	...
C6TA-18045-V	010	85301	...		...	...
C6TS-18080-A		...	...	010	83217	...
C6TZ-18124-D	010	85301	...		...	...
C6TZ-18124-E	010	85301	...		...	...
C6TZ-18124-H	010	85301	...		...	...
C6TZ-18124-J	010	85301	...		...	...
C7HZ-18124-A	010	83312	89409		...	...
C7TA-18045-R	010	83216	...		...	...
C7TA-18045-Z	010	85301	...		...	...
C8PF-18045-CM	010	83216	...		...	...
C8PF-18045-S	-10	83161	...		...	...
C8PF-18045-T	-10	83161	...		...	...
C8TA-18080-Y		...	...	-10	83161	...
C8TA-18080-Z		...	...	-10	83161	...
C8TZ-18125-D		...	...	-10	83161	...
D0HA-18045-D	010	83309	89446		...	...
D0HZ-18124-A	010	83309	89446		...	...
D0HZ-18124-B	010	83312	89409		...	...
D0HZ-18124-C	010	83314	...		...	...

**GUÍA DE APLICACIONES – CAMIONES, TRÁILERS Y AUTOBUSES**

Año	Modelo	# E.O.	Delantero		Trasero	
						
			Fleetline	GasSLX	Fleetline	GasSLX

**FORD (Cont.)**

**Intercambios Adicionales de E.O. (Cont.)**

Modelos con Número de E.O.							
	D1TZ-18124-D	010	83308	...		...	...
	D1TZ-18124-E	010	83216	...		...	...
	D1TZ-18124-F	010	83312	89409		...	...
	D1TZ-18125-E		...	...	010	83217	...
	D2EF-18124-AA	010	83312	89409		...	...
	D2HA-18045-EB	010	85301	...		...	...
	D2HA-18045-F1A	010	85301	...		...	...
	D2HA-18045-F1B	010	85301	...		...	...
	D2HA-18045-F2A	010	85301	...		...	...
	D2HA-18045-F2B	010	85301	...		...	...
	D2HF-18045-A	010	83314	...		...	...
	D2HF-18124-AA	010	83314	...		...	...
	D2HT-18045-EA	010	83312	89409		...	...
	D2HZ-18125-A		...	...	010	83209	89414
	D2HZ-18125-B		...	...	010	83209	89414
	D2KF-18124-AA	010	83312	89409		...	...
	D2TA-18045-AAA	010	83219	...		...	...
	D2TA-18045-ZA	010	83219	...		...	...
	D2TF-18045-FA	010	83312	89409		...	...
	D2TF-18080-NA		...	...	010	83217	...
	D2TF-18124-F	010	83309	89446		...	...
	D2TZ-18124-A	010	83308	...		...	...
	D2TZ-18124-E	010	83312	89409		...	...
	D2TZ-18124-F	010	83309	89446		...	...
	D2TZ-18124-G	010	83314	...		...	...
	D2TZ-18124-H	010	83308	...		...	...
	D2TZ-18124-J	010	83312	89409		...	...
	D3TA-18045-BA	010	83219	...		...	...
	D3TZ-18124-B	010	83219	...		...	...
	D3TZ-18125-C		...	...	010	83217	...
	D3TZ-18125-D		...	...	010	83217	...
	D4HA-18080-A		...	...	010	83209	89414
	D4TF-18045-AA	010	83312	89409		...	...
	D4TZ-18124-J	010	83308	...		...	...
	D5TZ-18124-B	010	83308	...		...	...
	D5TZ-18124-C	010	83312	89409		...	...
	D7HF-18125-AA		...	...	010	83215	...
	D7HT-18124-BA	010	83312	89409		...	...
	D7HT-18124-CA	010	83314	...		...	...
	D7HT-18124-DA	010	83309	89446		...	...
	D7HT-18124-EA	010	83312	89409		...	...
	D7HT-18124-FA	010	83312	89409		...	...
	D7HT-18124-GA	010	83308	...		...	...
	D7HT-18124-HA	010	83219	...		...	...
	D7HT-18124-JA	010	83308	...		...	...
	D7HT-18124-KA	010	85301	...		...	...
	D7HT-18125-BA		...	...	010	83217	...
	D7HT-18125-CA		...	...	010	83217	...
	D7HT-18125-DA		...	...	010	83215	...
	D7HT-18125-FA		...	...	010	83123	89405
	D7HZ-18125-A		...	...	010	83215	...
	D7TA-18124-GA	010	83314	...		...	...
	D7TZ-18125-C		...	...	010	83217	...
	D8HZ-18124-A	010	85301	...		...	...
	D8HZ-18125-A		...	...	010	83209	89414

GUÍA DE APLICACIONES – CAMIONES, TRÁILERS Y AUTOBUSES

Año	Modelo	# E.O.	Delantero		Trasero	
			 Fleetline	 GasSLX	 Fleetline	 GasSLX

FORD (Cont.)

Intercambios Adicionales de E.O. (Cont.)

Modelos con Número de E.O.						
D8HZ-18125-B			...	...	010	83123 89405
E0HZ-18124-A	010	83309	89446			... ..
E1TA-18045-AA	010	83309	89446			... ..
E1TD-18045-AA	010	83309	89446			... ..
E5HT-18045-DA	010	85301	...			... ..
E5HT-18045-EA	010	85301	...			... ..
E6HZ-18124-D	010	85301	...			... ..
E6HZ-18125-E		...	...	010		85315 ...
E6HZ-18125-F		...	...	010		85315 ...
E7XZ-18124-A	-10	G63386	...			... ..
E7XZ-18124-B	-10	G63500	...			... ..
E7XZ-18124-C	-10	G63511	...			... ..
E7XZ-18124-D	-10	G63396	...			... ..
E7XZ-18124-F	-1-	G63398	...			... ..
E7XZ-18124-G	-1-	G63398	...			... ..
E7XZ-18125-A		...	...	-10		G63350 ...
E7XZ-18125-B		...	...	-10		G63387 ...
E7XZ-18125-C		...	...	010		G63409 ...
E7XZ-18125-D		...	...	010		G63406 ...
E7XZ-18125-E		...	...	010		G63406 ...
E7XZ-18125-G		...	...	010		G63811 ...
E7XZ-18125-J		...	...	010		G63299 ...
E9HZ-18125-A		...	...	010		85716 ...
E9HZ-18125-AA		...	...	010		85716 ...
F0HS-18045-AA	010	85006	89401			... ..
F0HT-18045-AA	010	85006	89401			... ..
F0HZ-18124-A	010	85006	89401			... ..
F0HZ-18124-B	010	85006	...			... ..
F1HT-18045-KB	010	85006	89401			... ..
F1HT-18045-LB	010	85006	89401			... ..
F1HZ-18124-AA	010	83309	89446			... ..
F1HZ-18124-B	010	83308	...			... ..
F1HZ-18124-C	010	...	89402			... ..
F1HZ-18124-D	010	85006	89401			... ..
F1HZ-18124-E	010	85006	89401			... ..
F1HZ-18124-F	010	85006	89401			... ..
F1HZ-18124-G	010	85006	89401			... ..
F1HZ-18124-H	010	85040	...			... ..
F1HZ-18124-J	010	83308	...			... ..
F1HZ-18124-K	010	...	89402			... ..
F2HT-18045-DA	010	85006	89401			... ..
F2HT-18080-DA		...	...	010		85712 ...
F2HZ-18124-B	010	85301	...			... ..
F2HZ-18124-C	010	85006	89401			... ..
F2HZ-18124-CA	010	85006	89401			... ..
F2HZ-18125-A		...	...	010		85712 ...
F2HZ-18125-AA		...	...	010		85712 ...
F4TA-18045-TA	010	G63455	...			... ..
F4TA-18080-PA		...	...	010		G63461 ...
F4TZ-18124-D	-10	G63414	...			... ..
F4TZ-18124-K	010	G63455	...			... ..
F4TZ-18125-E		...	...	010		G63461 ...
F4TZ-18125-L		...	...	010		G63406 ...
F57Z-18125-AC		...	...	010		G63679 ...
F57Z-18125-BB		...	...	010		G63679 ...



## GUÍA DE APLICACIONES – CAMIONES, TRÁILERS Y AUTOBUSES

Año	Modelo	# E.O.	Delantero		Trasero	
			Fleetline	GasSLX	Fleetline	GasSLX

### FORD (Cont.)

#### Intercambios Adicionales de E.O. (Cont.)









	Modelos con Número de E.O.	LA-18080-J	...	...	-10	<b>83161</b>	...	
		TAAH-18080-A	...	...	-10	<b>83161</b>	...	
		TAAH-18080-A2	...	...	-10	<b>83161</b>	...	
		TAAH-18080-A3	...	...	-10	<b>83161</b>	...	
		TAAK-18080-A	...	...	-10	<b>83161</b>	...	
		TAAK-18080-A1	...	...	-10	<b>83161</b>	...	
		TAAK-18080-A2	...	...	-10	<b>83161</b>	...	
		TACAA-18045-A	010	<b>83216</b>	...			...
		TANNA-18045-A	010	<b>83312</b>	<b>89409</b>			...
		TBAK-18080-A		...	...	-10	<b>83161</b>	...
		TBDA-18080-A		...	...	010	<b>83217</b>	...
		TBDA-18080-B		...	...	010	<b>83217</b>	...
		TDAA-18080-A		...	...	-10	<b>83161</b>	...
		TDAA-18080-B		...	...	010	<b>83217</b>	...
		TDBA-18045-A	010	<b>83219</b>	...			...
		TDBA-18045-B	010	<b>83219</b>	...			...
		TDBA-18080-A		...	...	010	<b>83217</b>	...
		TDBA-18080-B		...	...	010	<b>83217</b>	...
		TDBA-18080-C		...	...	010	<b>83217</b>	...
		TDBE-18045-A	010	<b>83219</b>	...			...
		TFAA-18045-B	010	<b>83219</b>	...			...
		TFAA-18045-C	010	<b>83219</b>	...			...
		TFAA-18080-A		...	...	010	<b>85307</b>	...
		THAB-18045-A	010	<b>83219</b>	...			...
		THAB-18045-B	010	<b>83219</b>	...			...
		TQSH-18045-A	010	<b>83309</b>	<b>89446</b>			...
		XC45-18045-AA	010	<b>83216</b>	...			...
		XL24-18045-BA	-10	<b>G63678</b>	...			...
		XL24-18045-EA	-10	<b>G63678</b>	...			...
		XL24-18045-JA	-10	<b>G63678</b>	...			...
		XL24-18080-BA		...	...	010	<b>G63679</b>	...
		XL24-18080-CA		...	...	010	<b>G63679</b>	...
		XL24-18080-EA		...	...	010	<b>G63679</b>	...
		XL2Z-18124-BA	-10	<b>G63678</b>	...			...
		XL2Z-18124-EA	-10	<b>G63678</b>	...			...
		XL2Z-18124-JA	-10	<b>G63678</b>	...			...
		XL2Z-18125-BA		...	...	010	<b>G63679</b>	...
		XL2Z-18125-CA		...	...	010	<b>G63679</b>	...
		XL2Z-18125-EA		...	...	010	<b>G63679</b>	...
		XL58-18080-AC		...	...	010	<b>G63773</b>	...
		XL5Z-18125-AA		...	...	010	<b>G63773</b>	...
		YL54-18045-AA	-10	<b>G63772</b>	...			...
		YL5Z-18124-AA	-10	<b>G63772</b>	...			...
			Intercambios Adicionales de E.O.	680029			<b>85301</b>	
				C6PF-18077-DD			<b>83216</b>	
C6PF-18077-DE					<b>83219</b>			
C7PF-18077-Z					<b>83217</b>			

### FORD AMORTIGUADORES DE CABINA

#### Aplicaciones Adicionales

	Modelos con Suspensión Link Cab	1202-0022	010	<b>83046</b>
		1202-0042	010	<b>83025</b>
	Tractos CL9000 y CLT9000 (con Dormitorio y sin Dormitorio) con Cabina Abatible Modelo Link Cabmate FCL110-2P	1202-0032	010	<b>83016</b>

## GUÍA DE APLICACIONES – CAMIONES, TRÁILERS Y AUTOBUSES

Año	Modelo	# E.O.	Delantero		Trasero	
						
						
			Fleetline	GasSLX	Fleetline	GasSLX

### FORD AMORTIGUADORES DE CABINA (Cont.)

#### Series 8500 (Cont.)

	Modelos con Tractos Convencionales BBC de 101", 113" y 122" con Modelos Link Cabmate FH101, FH1322 y FH1322-A	1201-1043	OIO	<b>83025</b>
		1202-1043	OIO	<b>83025</b>

#### Series 9500

	Modelos con Número de E.O.	F6HZ-5K407-AB	OIO	<b>83034</b>
		F6HZ-5K407-BA	OIO	<b>83033</b>
		F8HT-5K407-AA	OIO	<b>83033</b>
	Modelos con Tractos Convencionales BBC de 101", 113" y 122" con Modelos Link Cabmate FH101, FH1322 y FH1322-A	1201-1043	OIO	<b>83025</b>
		1202-1043	OIO	<b>83025</b>

#### Series L - Convencional

	Modelos L, LT, LN, LNT 800, 8000, 9000, LTS, LS 8000, 9000 y Modelos LTL, LL 9000 con Modelo Link Cabmate FN89-A	1201-0012	OIO	<b>83023</b>
		1202-0012	OIO	<b>83023</b>
	Todos con Dormitorios con Cama Modelos Link Bunkmate FAS60-A y FAS60-AS	1201-1044	OIO	<b>83025</b>
		1202-1044	OIO	<b>83025</b>

### FOREST RIVER INC

#### MotorHomes Clase A

	Modelos con UFO Workhorse Chasis con Suspensión de Delantera Softek Hendrickson	66153-002	OIO	<b>83124</b>	<b>89407</b>		...	...
		F4-BE5-C832-MO	OIO	<b>83124</b>	<b>89407</b>		...	...
<b>01 - 20</b>	MotorHomes Series Georgetown con Ford F53 con PBV 16,000 lb a 22,000 lb	1C34-18045-AA	OIO	<b>83209</b>	<b>89414</b>		...	...
		1C34-18045-JA	OIO	<b>83209</b>	<b>89414</b>		...	...
		9U94-18045-AA	OIO	<b>83209</b>	<b>89414</b>		...	...
		9U94-18080-AA	OIO	...	...	OIO	<b>83122</b>	<b>89406</b>
		9U9Z-18124-A	OIO	<b>83209</b>	<b>89414</b>		...	...
		9U9Z-18125-A	OIO	...	...	OIO	<b>83122</b>	<b>89406</b>
		ASH-1022	OIO	<b>83209</b>	<b>89414</b>		...	...
		ASH-1023	OIO	...	...	OIO	<b>83122</b>	<b>89406</b>
		ASH-1205	OIO	<b>83209</b>	<b>89414</b>		...	...
		ASH-1206	OIO	...	...	OIO	<b>83122</b>	<b>89406</b>
		ASH-1228	OIO	<b>83209</b>	<b>89414</b>		...	...
		ASH-1229	OIO	<b>83209</b>	<b>89414</b>		...	...
		ASH-1230	OIO	...	...	OIO	<b>83122</b>	<b>89406</b>
		ASH-137	OIO	...	...	OIO	<b>83122</b>	<b>89406</b>
		ASH-25822	OIO	<b>83209</b>	<b>89414</b>		...	...
		ASH-25823	OIO	<b>83209</b>	<b>89414</b>		...	...
		ASH-25824	OIO	...	...	OIO	<b>83122</b>	<b>89406</b>
ASH-294	OIO	<b>83209</b>	<b>89414</b>		...	...		
AT-620	OIO	<b>83209</b>	<b>89414</b>		...	...		
AT-621	OIO	...	...	OIO	<b>83122</b>	<b>89406</b>		
AT-766	OIO	<b>83209</b>	<b>89414</b>		...	...		
<b>02 - 04</b>	MotorHomes Series Reflection con Chasis Freightliner XC Amortiguador Trasero con Número de E.O.	141700131809	OIO	...	...	OIO	<b>85029</b>	...
		16-16736-000	OIO	...	...	OIO	<b>85029</b>	...
	Suspensión Delantera AS120	141700131810	OIO	<b>83160</b>	...		...	...
		16-16737-000	OIO	<b>83160</b>	...		...	...
		16-16874-000	OIO	<b>83160</b>	...		...	...
	Suspensión Delantera ZF - IFS con PBV de 23,000 lb o mayor	16-18103-000	-I-	<b>85900</b>	...		...	...
	481700000493	-I-	<b>85900</b>	...		...	...	
Suspensión Trasera ADL200 de 20K	16-16873-000	OIO	...	...	OIO	<b>85029</b>	...	
<b>02 - 06</b>	MotorHomes Series Tsunami con Chasis Freightliner XC Amortiguador Trasero con Número de E.O.	141700131809	OIO	...	...	OIO	<b>85029</b>	...
			OIO	...	...	OIO	<b>85029</b>	...



**GUÍA DE APLICACIONES – CAMIONES, TRÁILERS Y AUTOBUSES**

Año	Modelo	# E.O.	Delantero		Trasero	
						
			Fleetline	GasSLX	Fleetline	GasSLX

**FOREST RIVER INC (Cont.)**

**MotorHomes Clase A (Cont.)**

02 - 06	Amortiguador Trasero con Número de E.O. Suspensión Delantera AS120	16-16736-000		...	...	010	85029	...
		141700131810	010	83160	...		...	...
	Suspensión Delantera ZF - IFS con PBV de 23,000 lb o mayor Suspensión Trasera ADL200 de 20K	16-16737-000	010	83160	...		...	...
		16-16874-000	010	83160	...		...	...
		16-18103-000	-1-	85900	...		...	...
		481700000493	-1-	85900	...		...	...
16-16873-000		...	...	010	85029	...		

**MotorHomes Clase C**

2017	MotorHomes Series All American con Chasis de Ford E350 o E450	ASH-1136		...	...	-10	83178	...
		ASH-1154	-10	83177	...		...	...
04 - 20	MotorHomes Series Forester con Chasis de Ford E350 o E450	ASH-1136		...	...	-10	83178	...
		ASH-1154	-10	83177	...		...	...
17 - 20	MotorHomes Series Forester GTS con Chasis de Ford E350 o E450	ASH-1136		...	...	-10	83178	...
		ASH-1154	-10	83177	...		...	...
04 - 15	MotorHomes Series Lexington con Chasis de Ford E350 o E450	ASH-1136		...	...	-10	83178	...
		ASH-1154	-10	83177	...		...	...
99 - 20	MotorHomes Series Sunseeker con Chasis de Ford E350 o E450	ASH-1136		...	...	-10	83178	...
		ASH-1154	-10	83177	...		...	...
15 - 20	MotorHomes Series Sunseeker Grand Touring con Chasis de Ford E350 o E450	ASH-1136		...	...	-10	83178	...
		ASH-1154	-10	83177	...		...	...
16 - 20	MotorHomes Series Sunseeker GTS con Chasis de Ford E350 o E450	ASH-1136		...	...	-10	83178	...
		ASH-1154	-10	83177	...		...	...

**FREIGHTLINER**

01 - 04	Modelos FL106 Tracto	410022	010	85006	...		...	...
---------	----------------------	--------	-----	-------	-----	--	-----	-----





**Argosy**

99 - 07	Modelos con Suspensión de Aire Trasera Freightliner FAS II	16-13957-000		...	...	010	85724	89443
		16-15817-000		...	...	010	85724	89443
		680339		...	...	010	85724	89443
		680611		...	...	010	85724	89443
99 - 07	Modelos con Suspensión de Aire Trasera Perfil Bajo Freightliner (18,000 a 40,000 lb)	16-14259-000		...	...	010	85331	...
		16-18706-000		...	...	010	85331	...
		471700002992		...	...	010	85331	...
		680511		...	...	010	85331	...
99 - 07	Modelos con Suspensión Delantera de Muelles de 12000 lb	10-12703-000	010	85918	89449		...	...
		10-13634-000	010	85918	89449		...	...
		471700000449	010	85918	89449		...	...
99 - 07	Modelos con Suspensión Trasera Perfil Bajo AirLiner de 10000 lb - 15000 lb	16-16577-000		...	...	010	85335	...
		16-18711-000		...	...	010	85335	...
		471700002996		...	...	010	85335	...

**Cargo - FC70 y FC80**

99 - 07	Modelos FC70 o FC80 con Eje Delantero de 6000 lb a 9000 lb	654654	010	85043	...		...	...
		6803230200	010	85043	...		...	...
99 - 07	Modelos FC70 o FC80 con Suspensión Trasera de Aire FAS II	16-13957-000		...	...	010	85724	89443
		16-15817-000		...	...	010	85724	89443
		680339		...	...	010	85724	89443
		680611		...	...	010	85724	89443
99 - 07	Modelos FC70 y FC80 con Suspensión de 10,000 a 18,000 lb	10-13759-000	010	85006	...		...	...
		471700003009	010	85006	...		...	...

**GUÍA DE APLICACIONES – CAMIONES, TRÁILERS Y AUTOBUSES**

Año	Modelo	# E.O.	Delantero		Trasero	
						
			Fleetline	GasSLX	Fleetline	GasSLX

**FREIGHTLINER (Cont.)**

**Cargo - FC70 y FC80 (Cont.)**

99 - 07	Modelos FC70 y FC80 con Suspensión de 10,000 a 18,000 lb	6803230300	010	85006	...		...	...
		GBL665538	010	85006	...		...	...

**Cascadia**

09 - 17	Modelos 113 con Suspensión Delantera de Muelles de 12000 lb a 13300 lb	10-13809-000	010	85958	...		...	...
		SDA471400003920	010	85958	...		...	...
09 - 19	Modelos 125 con Suspensión Delantera de Muelles de 12000 lb a 13300 lb	10-13809-000	010	85958	...		...	...
		SDA471400003920	010	85958	...		...	...
2008	Modelos 125 con Suspensión Delantera de Muelles de 12000 lb a 13300 lb	10-13211-000	010	85918	89449		...	...
		10-13634-000	010	85918	89449		...	...
		471700000449	010	85918	89449		...	...
		471700131155	010	85918	89449		...	...
09 - 19	Modelos con Suspensión Delantera Hendrickson AirTek	471700006269	010	85932	89453		...	...
		471700131331	010	85932	89453		...	...
		58913-003	010	85932	89453		...	...
		58913-003L	010	85932	89453		...	...
		58913-012	010	85932	89453		...	...
		58913-012L	010	85932	89453		...	...
08 - 20	Modelos con Suspensión de Aire Trasera FAS II de 40000 lb	16-15817-000		...	...	010	85724	89443
		16-18708-000		...	...	010	85724	89443
		471700002809		...	...	010	85724	89443
		481700006848		...	...	010	85724	89443
		680611		...	...	010	85724	89443
		SDA471700002809		...	...	010	85724	89443





**Century Class - C112, C120, CST112 y CST120**

	Modelos con Perfil Bajo Delantero	10-12703-000	010	85918	89449		...	...
97 - 11	Modelos con Suspensión de Aire Trasera FAS II	16-13957-000		...	...	010	85724	89443
		16-15817-000		...	...	010	85724	89443
		16-18708-000		...	...	010	85724	89443
		471700002809		...	...	010	85724	89443
		481700006848		...	...	010	85724	89443
		680339		...	...	010	85724	89443
		680611		...	...	010	85724	89443
		SDA471700002809		...	...	010	85724	89443
97 - 11	Modelos con Suspensión de Aire Trasera Perfil Bajo Freightliner (18,000 a 40,000 lb)	16-14259-000		...	...	010	85331	...
		16-18706-000		...	...	010	85331	...
		471700002992		...	...	010	85331	...
		680511		...	...	010	85331	...
00 - 11	Modelos con Suspensión Delantera de Muelles de 12000 lb	10-13021-000	010	85918	89449		...	...
		10-13063-000	010	85918	89449		...	...
		10-13211-000	010	85918	89449		...	...
		10-13634-000	010	85918	89449		...	...
		471700000449	010	85918	89449		...	...
		471700000449	010	85918	89449		...	...
97 - 99	Modelos con Suspensión Delantera de Muelles de 12000 lb	10-12542-000	010	85901	...		...	...
02 - 11	Modelos con Suspensión Delantera Hendrickson AirTek	471700131331	010	85932	89453		...	...
		58913-003	010	85932	89453		...	...
		58913-003L	010	85932	89453		...	...

**Classic/ClassicXL**

03 - 11	Modelos con Suspensión de Aire Trasera FAS II	16-15817-000		...	...	010	85724	89443
		16-18708-000		...	...	010	85724	89443
		471700002809		...	...	010	85724	89443

**GUÍA DE APLICACIONES – CAMIONES, TRÁILERS Y AUTOBUSES**

Año	Modelo	# E.O.	Delantero		Trasero	
						
			Fleetline	GasSLX	Fleetline	GasSLX

**FREIGHTLINER (Cont.)**

**Classic/ClassicXL (Cont.)**

03 - 11	Modelos con Suspensión de Aire Trasera FAS II	48170006848		...	...	010	85724	89443
		680611		...	...	010	85724	89443
		SDA471700002809		...	...	010	85724	89443
03 - 11	Modelos con Suspensión Delantera de Muelles de 12000 lb	10-13021-000	010	85918	89449		...	...
		10-13063-000	010	85918	89449		...	...
		10-13211-000	010	85918	89449		...	...
		10-13634-000	010	85918	89449		...	...
		471700000449	010	85918	89449		...	...
		471700000449	010	85918	89449		...	...
03 - 11	Modelos con Suspensión Delantera Hendrickson AirTek	471700131331	010	85932	89453		...	...
		58913-003	010	85932	89453		...	...
		58913-003L	010	85932	89453		...	...
	Modelos con Número de E.O.	10-12032-002	010	85320	89429		...	...
		10-12032-004	010	85320	89429		...	...
		680009	010	85302	89420		...	...
		70029	010	85308	89422		...	...

**Columbia**

	Modelos con Número de E.O.	10-13684-000	010	85918	89449		...	...
		471700000470	010	85918	89449		...	...
03 - 08	Modelos con Suspensión Delantera de Muelles de 12000 lb	10-13021-000	010	85918	89449		...	...
		10-13063-000	010	85918	89449		...	...
		10-13211-000	010	85918	89449		...	...
		10-13634-000	010	85918	89449		...	...
		471700000449	010	85918	89449		...	...
		471700131155	010	85918	89449		...	...
09 - 18	Modelos con Suspensión Delantera de Muelles de 12000 lb	10-13809-000	010	85958	...		...	...
		SDA471400003920	010	85958	...		...	...
03 - 17	Modelos con Suspensión Delantera Hendrickson AirTek	471700006269	010	85932	89453		...	...
		471700131331	010	85932	89453		...	...
		58913-003	010	85932	89453		...	...
		58913-003L	010	85932	89453		...	...
		58913-012	010	85932	89453		...	...
		58913-012L	010	85932	89453		...	...
03 - 18	Modelos con Suspensión de Aire Trasera Freightliner TufTrac	16-15770-000		...	...	010	85956	...
		481700125969		...	...	010	85956	...
03 - 18	Modelos con Suspensión de Aire Trasera FAS II	16-15817-000		...	...	010	85724	89443
		16-18708-000		...	...	010	85724	89443
		471700002808		...	...	010	85724	89443
		471700002809		...	...	010	85724	89443
		481700006848		...	...	010	85724	89443
		680611		...	...	010	85724	89443
		SDA471700002809		...	...	010	85724	89443

**Condor**

01 - 07	Modelos con Suspensión de Aire Trasera FAS II	16-13957-000		...	...	010	85724	89443
		16-15817-000		...	...	010	85724	89443
		16-18708-000		...	...	010	85724	89443
		471700002809		...	...	010	85724	89443
		481700006848		...	...	010	85724	89443
		680339		...	...	010	85724	89443
		SDA471700002809		...	...	010	85724	89443
02 - 07	Modelos con Suspensión de Aire Trasera Hendrickson HMX 400/460 Haulmax con Altura de Silla de Montaje de 17.5" o 18.5"	60680-005		...	...	01-	83142	...
		60680-005L		...	...	01-	83142	...

## GUÍA DE APLICACIONES – CAMIONES, TRÁILERS Y AUTOBUSES

Año	Modelo	# E.O.	Delantero		Trasero	
						
			Fleetline	GasSLX	Fleetline	GasSLX

### FREIGHTLINER (Cont.)

#### Condor (Cont.)

02 - 07	Modelos con Suspensión de Aire Trasera Hendrickson HMX 400/460 Haulmax con Altura de Silla de Montaje de 17.5" o 18.5"	HDR60680-005		...	...	01-	83142	...
01 - 07	Modelos con Suspensión de Aire Trasera TufTrac Freightliner	16-15770-000		...	...	010	85956	...
		481700125969		...	...	010	85956	...
01 - 07	Modelos con Suspensión Delantera de Muelles de 14,600 a 20,000 lb	10-13211-000	010	85918	89449		...	...
		10-13634-000	010	85918	89449		...	...
		47170000449	010	85918	89449		...	...
		471700131155	010	85918	89449		...	...
02 - 07	Modelos con Suspensión Hendrickson HMX 400/460 Haulmax con Silla de Montaje de 16.5"	60680-004		...	...	01-	83143	...
		60680-004L		...	...	01-	83143	...
		H60680004		...	...	01-	83143	...
01 - 07	Modelos con Suspensión Trasera Chalmers de 46,000 lb	665174		...	...	010	85060	...

#### Coronado

10 - 20	Modelos con Eje Delantero de 12,000 a 20,000 lb	10-13809-000	010	85958	...		...	...
		471700003920	010	85958	...		...	...
	Modelos con Suspensión Delantera de Muelles de 12000 lb	10-13211-000	010	85918	89449		...	...
10 - 16	Modelos con Suspensión Delantera Hendrickson AirTek	471700006269	010	85932	89453		...	...
		471700131331	010	85932	89453		...	...
		58913-003	010	85932	89453		...	...
		58913-003L	010	85932	89453		...	...
		58913-012	010	85932	89453		...	...
		58913-012L	010	85932	89453		...	...
10 - 20	Modelos con Suspensión de Aire Trasera FAS II de 40000 lb	16-15817-000		...	...	010	85724	89443
		16-18708-000		...	...	010	85724	89443
		471700002809		...	...	010	85724	89443
		481700006848		...	...	010	85724	89443
		680611		...	...	010	85724	89443
		SDA471700002809		...	...	010	85724	89443
10 - 18	Modelos con Suspensión de Aire Trasera TufTrac Freightliner	16-15770-000		...	...	010	85956	...
		481700125969		...	...	010	85956	...
10 - 14	Modelos con Suspensión Trasera Chalmers de 46,000 lb	665174		...	...	010	85060	...





#### FL50, 60, 70, 80 - Business Class

	FAS Airliner, Producción Pasada Eje Tandem / Sencillo	16-11133-000		...	...	010	85007	89412
92 - 06	Modelos FL con Eje Delantero de 6000 lb a 9000 lb	654654	010	85043	...		...	...
		6803230200	010	85043	...		...	...
92 - 06	Modelos FL con Suspensión de 10,000 a 18,000 lb	10-13759-000	010	85006	...		...	...
		471700003009	010	85006	...		...	...
		6803230300	010	85006	...		...	...
		GBL665538	010	85006	...		...	...
92 - 06	Modelos FL con Suspensión de Aire Trasera FAS II	16-13957-000		...	...	010	85724	89443
		16-15817-000		...	...	010	85724	89443
		680339		...	...	010	85724	89443
		680611		...	...	010	85724	89443
92 - 06	Modelos FL con Suspensión Trasera 15000 lb	6803260000		...	...	01-	83120	...
		GBL654725		...	...	01-	83120	...
01 - 04	Modelos FL60, FL70 y FL80 Cargo	410022	010	85006	...		...	...

#### M2 - Business Class

	Modelos con Eje Delantero y Muelles Taperleaf de 8000 a 16000 lb	10-13592-000	010	85959	89503		...	...
		471700000440	010	85959	89503		...	...
02 - 14	Modelos con Muelles Traseras de 52", 10000 lb - 15000 lb	16-16486-000		...	...	-10	83134	...
		16-18710-000		...	...	-10	83134	...
		471700002995		...	...	-10	83134	...

**GUÍA DE APLICACIONES – CAMIONES, TRÁILERS Y AUTOBUSES**

Año	Modelo	# E.O.	Delantero		Trasero	
						
			Fleetline	GasSLX	Fleetline	GasSLX

**FREIGHTLINER (Cont.)**

**M2 - Business Class (Cont.)**

02 - 14	Modelos con Muelles Traseras de 52",18000 lb - 23000 lb	16-16442-000		...	...	-10	83134	...
		16-18709-000		...	...	-10	83134	...
		471700002994		...	...	-10	83134	...
2002 -	Modelos con Muelles Traseras de 60",18000 lb - 23000 lb	16-15765-000		...	...	-10	85921	...
		16-18707-000		...	...	-10	85921	...
		471700002993		...	...	-10	85921	...
02 - 20	Modelos con Suspensión de Aire Trasera FAS II	16-15817-000		...	...	010	85724	89443
		16-18708-000		...	...	010	85724	89443
		471700002809		...	...	010	85724	89443
		481700006848		...	...	010	85724	89443
		680611		...	...	010	85724	89443
		SDA471700002809		...	...	010	85724	89443
- 2020	Modelos con Suspensión de Aire Trasera Hendrickson HMX 400/460 Haulmax con Altura de Silla de Montaje de 17.5" o 18.5"	60680-005		...	...	01-	83142	...
		60680-005L		...	...	01-	83142	...
		HDR60680-005		...	...	01-	83142	...
02 - 15	Modelos con Suspensión de Aire Trasera Perfil Bajo Freightliner (18,000 a 40,000 lb)	16-14259-000		...	...	010	85331	...
		16-18706-000		...	...	010	85331	...
		471700002992		...	...	010	85331	...
		680511		...	...	010	85331	...
01 - 19	Modelos con Suspensión de Aire Trasera TufTrac Freightliner	16-15770-000		...	...	010	85956	...
		481700125969		...	...	010	85956	...
- 2020	Modelos con Suspensión Hendrickson HMX 400/460 Haulmax con Silla de Montaje de 16.5"	60680-004		...	...	01-	83143	...
		60680-004L		...	...	01-	83143	...
		H60680004		...	...	01-	83143	...
2002 -	Modelos con Suspensión Trasera Perfil Bajo AirLiner de 10000 lb - 15000 lb	16-16577-000		...	...	010	85335	...
		16-18711-000		...	...	010	85335	...
		471700002996		...	...	010	85335	...
02 - 08	Modelos M2-106 con Eje Delantero de 6000 lb a 9000 lb	10-12388-000	010	85920	89503		...	...
09 - 20	Modelos M2-106 con Eje Delantero y Muelles Taperleaf de 8000 a 16000 lb	10-13760-000	010	85959	89503		...	...
		471700002991	010	85959	89503		...	...
		SDA471700002991	010	85959	89503		...	...
02 - 08	Modelos M2-106 con Suspensión de Muelles Taperleaf de 10000 a 12000 lb	10-12390-000	010	85920	89503		...	...
04 - 08	Modelos M2-112 con Eje Delantero de 12000 lb a 20000 lb	10-13211-000	010	85918	89449		...	...
		10-13634-000	010	85918	89449		...	...
		471700000449	010	85918	89449		...	...
		471700131155	010	85918	89449		...	...
09 - 19	Modelos M2-112 con Eje Delantero de 12000 lb a 20000 lb	10-13809-000	010	85958	...		...	...
		471700003920	010	85958	...		...	...









**Series FL**

	Modelos FL 360	MK632642		...	...	010	83510	...
--	----------------	----------	--	-----	-----	-----	-------	-----

**Series FLA y FLB - COE Camión y Tractor**

89 - 02	Modelos COE	10-12030-002	010	85320	89429		...	...
		10-12032-000	010	85320	89429		...	...
		10-12032-001	010	85320	89429		...	...
		10-12032-002	010	85320	89429		...	...
		10-12032-003	010	85320	89429		...	...
		10-12032-004	010	85320	89429		...	...
89 - 02	Modelos COE con Cámaras de Aire de Fuelle	16-12117-000		...	...	010	85007	89412
		16-18705-000		...	...	010	85007	89412
		471700002990		...	...	010	85007	89412

## GUÍA DE APLICACIONES – CAMIONES, TRÁILERS Y AUTOBUSES

Año	Modelo	# E.O.	Delantero		Trasero	
						
						
			Fleetline	GasSLX	Fleetline	GasSLX

### FREIGHTLINER (Cont.)

#### Series FLA y FLB - COE Camión y Tractor (Cont.)

89 - 02	Modelos COE con Cámaras de Aire de Fuelle	665236		...	...	010	85007	89412
89 - 02	Modelos COE con Cámaras de Aire Tipo Lóbulo Enrollado	16-13947-000		...	...	-10	85319	89428
		681-326-0400		...	...	-10	85319	89428
	Modelos COE con Suspensión de Aire Neway Eje Tarjeta	90044162		...	...	010	83128	89436
89 - 02	Modelos COE con Suspensión Trasera de Aire FAS II	16-13957-000		...	...	010	85724	89443
		16-15817-000		...	...	010	85724	89443
		680339		...	...	010	85724	89443
		680611		...	...	010	85724	89443

#### Series FLC y FLD - 112 y 120 Camión y Tractor Convencional

08 - 11	Modelos con Suspensión de Aire Trasera TufTrac Freightliner	16-15770-000		...	...	010	85956	...
		481700125969		...	...	010	85956	...
		SDA481700125969		...	...	010	85956	...
09 - 11	Modelos con Suspensión Delantera de Muelles de 12000 lb	10-13809-000	010	85958	...		...	...
		SDA471400003920	010	85958	...		...	...
- 2008	Modelos Convencionales con Cámaras de Aire de Fuelle	16-12117-000		...	...	010	85007	89412
		16-18705-000		...	...	010	85007	89412
		471700002990		...	...	010	85007	89412
		665236		...	...	010	85007	89412
- 1994	Modelos Convencionales con Cámaras de Aire Tipo Lóbulo Enrollado	16-13947-000		...	...	-10	85319	89428
		681-326-0400		...	...	-10	85319	89428
	Modelos Convencionales con Número de E.O.	10-12030-002	010	85320	89429		...	...
		10-12032-000	010	85320	89429		...	...
		10-12032-001	010	85320	89429		...	...
		10-12032-002	010	85320	89429		...	...
		10-12032-003	010	85320	89429		...	...
		10-12032-004	010	85320	89429		...	...
00 - 11	Modelos Convencionales con Suspensión Delantera de Muelles de 12000 lb	10-13021-000	010	85918	89449		...	...
		10-13063-000	010	85918	89449		...	...
		10-13211-000	010	85918	89449		...	...
		10-13634-000	010	85918	89449		...	...
		471700000449	010	85918	89449		...	...
		471700000449	010	85918	89449		...	...
		471700131155	010	85918	89449		...	...
02 - 11	Modelos Convencionales con Suspensión Delantera Hendrickson Airtek	471700131331	010	85932	89453		...	...
		58913-003	010	85932	89453		...	...
		58913-003L	010	85932	89453		...	...
	Modelos Convencionales con Suspensión Neway Eje Patín	90044162		...	...	010	83128	89436
- 2011	Modelos Convencionales con Suspensión Trasera de Aire FAS II	16-13957-000		...	...	010	85724	89443
		16-15817-000		...	...	010	85724	89443
		16-18708-000		...	...	010	85724	89443
		471700002809		...	...	010	85724	89443
		481700006848		...	...	010	85724	89443
		680339		...	...	010	85724	89443
		680611		...	...	010	85724	89443
		SDA471700002809		...	...	010	85724	89443

#### Series L - Line 8500 - Cabina Convencional

	Modelos LT 8500 con Suspensión de Aire Trasera TufTrac Freightliner	16-15770-000		...	...	010	85956	...
		481700125969		...	...	010	85956	...

#### Series L - Line 9500 - Cabina Convencional

	Modelos LT 9500 con Suspensión de Aire Trasera TufTrac Freightliner	16-15770-000		...	...	010	85956	...
--	---	--------------	--	-----	-----	-----	-------	-----



## GUÍA DE APLICACIONES – CAMIONES, TRÁILERS Y AUTOBUSES

Año	Modelo	# E.O.	Delantero		Trasero	
						
			Fleetline	GasSLX	Fleetline	GasSLX

### FREIGHTLINER (Cont.)

#### Series L - Line 9500 - Cabina Convencional (Cont.)

	Modelos LT 9500 con Suspensión de Aire Trasera TuffTrac Freightliner	481700125969		...	...	OIO	85956	...
--	--	--------------	--	-----	-----	-----	-------	-----

#### Series Legacy

	Modelos con Número de E.O.	681-323-0900	-IO	85009	...		...	...
- 1998	Modelos con Suspensión de Aire Trasera FAS II	16-13957-000		...	...	OIO	85724	89443
		680339		...	...	OIO	85724	89443
1999 -	Modelos con Suspensión de Aire Trasera FAS II	16-15817-000		...	...	OIO	85724	89443
		680611		...	...	OIO	85724	89443

#### Series Severe Duty - 108SD, 114SD y 122SD

12 - 14	Modelos con Número de E.O.	10-13934-000	OIO	85123	...		...	...
		471700006929	OIO	85123	...		...	...
12 - 19	Modelos con Eje Delantero 12,000 a 16,000 lb y Muelles Helicoidales	10-13760-000	OIO	85959	89503		...	...
		471700002991	OIO	85959	89503		...	...
12 - 19	Todos los Modelos con Eje Delantero de 12000 lb a 20000 lb	10-13809-000	OIO	85958	...		...	...
		471700003920	OIO	85958	...		...	...
12 - 20	Todos los Modelos con Muelles Planos de 18,000 lb	10-13684-000	OIO	85918	89449		...	...
		471700000470	OIO	85918	89449		...	...
12 - 19	Modelos con Suspensión de Aire Trasera Freightliner TuffTrac	16-15770-000		...	...	OIO	85956	...
		481700125969		...	...	OIO	85956	...
12 - 20	Modelos con Suspensión Hendrickson HMX 400/460 Haulmax - con Silla de Montaje de 16.5"	60680-004		...	...	OIO	83143	...
		60680-004L		...	...	OIO	83143	...
12 - 20	Modelos con Suspensión de Aire Trasera FAS II de 40000 lb	16-15817-000		...	...	OIO	85724	89443
		16-18708-000		...	...	OIO	85724	89443
		471700002809		...	...	OIO	85724	89443
		481700006848		...	...	OIO	85724	89443
		680611		...	...	OIO	85724	89443
		SDA471700002809		...	...	OIO	85724	89443
12 - 20	Modelos con Suspensión de Aire Trasera Hendrickson HMX 400/460 Haulmax con Altura de Silla de Montaje de 17.5" o 18.5"	60680-005		...	...	OIO	83142	...
		60680-005L		...	...	OIO	83142	...
		HDR60680-005		...	...	OIO	83142	...

#### Intercambios Adicionales de E.O.

	Modelos con Número de E.O.	10-12046-000	OIO	85320	89429		...	...
		10-12396-000	OIO	85918	89449		...	...
		10-12594-000	OIO	85984	...		...	...
		10-13051-001	OIO	85005	89430		...	...
		10-13859-000	OIO	85005	89430		...	...
		16-10688-000		...	...	OIO	85042	...
		16-14577-000	OIO	85043	...		...	...
		16-14667-000		...	...	OIO	85005	89430
		16-14668-000		...	...	OIO	83127	...
		16-14669-000	OIO	G63403	...		...	...
		16-14759-000	OIO	85000	89436		...	...
		16-15591-000		...	...	OIO	85043	...
		16-16765-000		...	...	OIO	85006	...
		16-16781-000	OIO	85108 <sup>1</sup>	...		...	...
		16-16782-000		...	...	OIO	85096 <sup>1</sup>	...
		16-16826-000	OIO	85904	...		...	...
		16-16868-000	OIO	85095 <sup>1</sup>	...		...	...

<sup>1</sup> Long lead time item

## GUÍA DE APLICACIONES – CAMIONES, TRÁILERS Y AUTOBUSES

Año	Modelo	# E.O.	Delantero		Trasero	
						
						
			Fleetline	GasSLX	Fleetline	GasSLX

### FREIGHTLINER (Cont.)

#### Intercambios Adicionales de E.O. (Cont.)

Modelos con Número de E.O.	16-17211-000	...	...	010	<b>85909</b>	...	
	16-17759-000	...	...	010	<b>85919</b>	...	
	16-19138-000	010	<b>85058</b>	<b>89431</b>		...	...
	3638112	...	...	010	<b>G63183</b>	...	
	4036892	010	<b>G63605</b>	...		...	...
	47902-13	...	...	010	<b>83122</b>	<b>89406</b>	
	535228	010	<b>85302</b>	<b>89420</b>		...	...
	61300224	010	<b>85918</b>	<b>89449</b>		...	...
	61300240	010	<b>85918</b>	<b>89449</b>		...	...
	650224	...	...	010	<b>83225</b>	...	
	651352	...	...	010	<b>85042</b>	...	
	654875	...	...	010	<b>83117</b>	...	
	654918	010	<b>83118</b>	...		...	...
	659060	010	<b>85920</b>	<b>89503</b>		...	...
	659062	...	...	-10	<b>83134</b>	...	
	659063	...	...	-10	<b>83134</b>	...	
	659300	010	<b>85005</b>	<b>89430</b>		...	...
	660235	...	...	010	<b>85042</b>	...	
	665409	-10	<b>85009</b>	...		...	...
	671908	010	<b>85918</b>	<b>89449</b>		...	...
	671945	010	<b>85920</b>	<b>89503</b>		...	...
	671946	...	...	-10	<b>85921</b>	...	
	680009	010	<b>85302</b>	<b>89420</b>		...	...
	680442	...	...	-10	<b>85319</b>	<b>89428</b>	
	680651	...	...	010	<b>85335</b>	...	
	680782	010	<b>85302</b>	<b>89420</b>		...	...
	6813230900	-10	<b>85009</b>	...		...	...
	6813260200	...	...	010	<b>85011</b>	...	
	70042	010	<b>85302</b>	<b>89420</b>		...	...
	SDA47170000440	010	<b>85959</b>	<b>89503</b>		...	...
Modelos con Suspensión de Aire Neway con estampado en el amortiguador	90045083	...	...	010	<b>85910</b>	...	
Modelos con Suspensión Delantera de 7000 lb	10-13776-000	010	<b>85005</b>	<b>89430</b>	...	...	
Intercambios Adicionales de E.O.	10-13205-000	010	<b>85918</b>	<b>89449</b>	...	...	
	471700131646	010	<b>85918</b>	<b>89449</b>	...	...	
	680008	010	<b>85300 or 89419</b>				
	680017	010	<b>85302 or 89420</b>				
	681-323-1100	010	<b>85301</b>				

### FREIGHTLINER AMORTIGUADORES DE CABINA

#### Argosy

00 - 06	Modelos con Número de E.O.	18-37813-000	010	<b>83044</b>
---------	----------------------------	--------------	-----	--------------





#### Cascadia

09 - 19	Modelos con Dormitorio de Techo Alto de 72" con Perno de 1/2"	18-41762-000	010	<b>83038</b>
		18-60764-000	010	<b>83038</b>
		814903003528	010	<b>83038</b>
17 - 20	Modelos con Dormitorio de Techo con Perno de 12mm	18-67845-000	010	<b>83906</b>
		18-69674-000	010	<b>83906</b>
		814903012666	010	<b>83906</b>
		814903015188	010	<b>83906</b>

#### Century Class

	Cabinas Dormitorio con Número de E.O.	18-30378-000	010	<b>83001</b>
		18-32999-000	010	<b>83001</b>
	Modelos con Número de E.O.	18-41762-000	010	<b>83038</b>

**GUÍA DE APLICACIONES – CAMIONES, TRÁILERS Y AUTOBUSES**

Año	Modelo	# E.O.	Delantero		Trasero	
						
			Fleetline	GasSLX	Fleetline	GasSLX

**FREIGHTLINER AMORTIGUADORES DE CABINA (Cont.)**

**Century Class (Cont.)**

	Modelos con Número de E.O.	18-41762-001	010	<b>83047</b>
		18-41762-002	010	<b>83038</b>
	Suspensiones Day Cab con Número de E.O.	18-32999-001	010	<b>83006</b>

**Classic**

	Modelos con Número de E.O.	18-29846-000	010	<b>83009</b>
--	----------------------------	--------------	-----	--------------

**Columbia**

03 - 17	Modelos con Cabina Dormitorio y Número de E.O.	18-41762-000	010	<b>83038</b>
		18-60764-000	010	<b>83038</b>
		814903003528	010	<b>83038</b>
17 - 18	Modelos con Cabina Dormitorio y Número de E.O.	18-69674-000	010	<b>83906</b>
		814903015188	010	<b>83906</b>
	Modelos con Número de E.O.	18-29846-000	010	<b>83009</b>

**Coronado**

10 - 17	Modelos con Cabina Dormitorio y Número de E.O.	18-41762-000	010	<b>83038</b>
		18-41762-002	010	<b>83038</b>
		18-60764-000	010	<b>83038</b>
		18-60765-002	010	<b>83038</b>
		814903003528	010	<b>83038</b>
17 - 20	Modelos con Cabina Dormitorio y Número de E.O.	18-69674-000	010	<b>83906</b>
		814903015188	010	<b>83906</b>

**FL112 Convencional**

1997 -	Tractos FL112 Business Class Day Cab con Modelo Link Cabmate FRT112DC	1202-1044	010	<b>83025</b>
--------	---	-----------	-----	--------------

**FLA - COE Camiones y Tractores**

	Modelos con Número de E.O.	681-891-02-05	010	<b>83017</b>
1989 -	Tractos con Cabina Abatible Modelo Link Cabmate FRT285 de 86", 96" y 104"	1202-0032	010	<b>83016</b>

**FLB - COE Camiones y Tractores**

1993 -	Cabinas de 90", 100", y 110" con Modelos Link Cabmate FRT46-2P-A o FRT46-2P-B	1201-0054	010	<b>83021</b>
1984 -	Modelos con Cabinas de 86", 96" y 104" con Modelo Link Cabmate FRT285-A	1202-0022	010	<b>83046</b>
1984 -	Tractos con Cabina Abatible Modelo Link Cabmate FRT285 de 86", 96" y 104"	1202-0032	010	<b>83016</b>
	Tractos con Cabina Abatible Modelos Link Cabmate FRT50-2P-C con distancia entre centros de 50" o 54" en montajes traseros	1202-0054	010	<b>83021</b>

**FLC - 112 y 120 Tractores Convencionales**

- 03/88	Modelos con Suspensión de Aire Link Cab FRTC120-A o FRTC120-AW	1201-0012	010	<b>83023</b>
		1202-0012	010	<b>83023</b>
1989 -	Tractos Convencionales con Modelo Link Cabmate FRTE120-A	1201-1043	010	<b>83025</b>
		1202-1043	010	<b>83025</b>
1997 -	Tractos FL112 Business Class Day Cab con Modelo Link Cabmate FRT112DC	1201-1044	010	<b>83025</b>

**M2 - Business Class**

03 - 10	Modelos Crew Cab con Número de E.O.	18-43504-000	010	<b>83057</b>
		18-60768-000	010	<b>83057</b>
		814903003484	010	<b>83057</b>
03 - 16	Modelos Crew Cab M2-112 con Número de E.O.	18-41762-000	010	<b>83038</b>
		18-60764-000	010	<b>83038</b>
		814903003528	010	<b>83038</b>
02 - 20	Modelos M2-106 con Suspensión de Muelles	18-47350-000	010	<b>83040</b>
		18-60766-000	010	<b>83040</b>
		814903003482	010	<b>83040</b>
03 - 18	Modelos M2-112 Day Cab con Suspensiones de Muelles	18-47349-000	010	<b>83039</b>
		18-60767-000	010	<b>83039</b>

## GUÍA DE APLICACIONES – CAMIONES, TRÁILERS Y AUTOBUSES

Año	Modelo	# E.O.	Delantero		Trasero	
			 Fleetline	 GasSLX	 Fleetline	 GasSLX

### FREIGHTLINER AMORTIGUADORES DE CABINA (Cont.)

#### M2 - Business Class (Cont.)

03 - 18	Modelos M2-112 Day Cab con Suspensiones de Muelles	814903003483	010	83039
---------	--	--------------	-----	-------

#### Series FL 60, 70, 80 y 106 - Business Class Convencional

1991 -	Camiones con Modelos Link Cabmate FRT153BC-A, FRT106BC o FRT106HD-A	1201-0054	010	83021
		1202-0054	010	83021
	Modelos con Número de E.O.	18-30378	010	83006

#### Series FLD - 112 y 120 Camión y Tractor Convencional

09/93 -	Cabinas con Cama de 64" con Modelos Link Bunkmate FRTA64 o FRTAS64-A	1202-1044	010	83025
	Cabina D2	18-41762-001	010	83047
		18-60765-001	010	83047
		814903003486	010	83047
	FLD Dormitorio con Suspensión de Aire	18-29846-000	010	83009
01 - 12	FLD Dormitorio con Suspensión de Aire	18-29846-001	010	83064
	FLD112 Daycab con Suspensión de Aire	18-31476-000	010	83020
1989 -	Tractos Convencionales con Modelo Link Cabmate FRTE120-A	1202-1043	010	83025

#### Series Severe Duty - 108SD, 114SD y 122SD

12 - 19	Modelos 108 SD con Número de E.O.	18-60766-000	010	83040
		814903003482	010	83040
12 - 19	Modelos 114 SD con Número de E.O.	18-60766-000	010	83040
		814903003482	010	83040
17 - 19	Modelos con Número de E.O.	18-69674-000	010	83906
		814903015188	010	83906
12 - 16	Modelos Crew Cab 122 SD con Número de E.O.	18-60764-000	010	83038
		814903003528	010	83038









#### Aplicaciones Adicionales

	Modelos con Dormitorio de 60" con Modelo Link Bunkmate FRTS60-A	1202-1043	010	83025
	Modelos con Suspensión Link Cab	1202-0042	010	83025
		1202-0043	010	83032
		1202-0044	010	83025
	Modelos con Número de E.O.	18-42613-000	010	83033
		18-44321-000	010	83009
		18-45067-000	010	83034
		18-60295-000	010	83006
		18-60765-000	010	83038
		18-60769-000	010	83009
		18-60772-000	010	83026
		18-60773-000	01-	83027
		654739	010	83009
		654819	010	83001
		654831	010	83006
		654841	010	83020
		654990	010	83038
		659079	010	83040
		659080	010	83039
		659125	010	83047
		659178	010	83038
		659288	010	83006
		814903003496	010	83009
	GBL 650361	010	83017	

### FREIGHTLINER CUSTOM CHASSIS

09-12	Autobús Escolar Tipo C con Número de E.O.	16-18713-000	...	...	01-	85122	...
		471700003070	...	...	01-	85122	...









## GUÍA DE APLICACIONES – CAMIONES, TRÁILERS Y AUTOBUSES

Año	Modelo	# E.O.	Delantero		Trasero	
						
						
			Fleetline	GasSLX	Fleetline	GasSLX

### FREIGHTLINER CUSTOM CHASSIS (Cont.)

	Autobús Shuttle MB55 con Suspensión Delantera de Hojas Planas de 8000 lb	16-15676-000	010	<b>85058</b>	<b>89431</b>		...	...
	Camiones FedEx con Número de E.O.	MAE16950	010	<b>83118</b>	...		...	...
		P117146	010	<b>83118</b>	...		...	...
<b>06 - 18</b>	Chasis Autobús Modelos B2	10-13211-000	010	<b>85918</b>	<b>89449</b>		...	...
		10-13634-000	010	<b>85918</b>	<b>89449</b>		...	...
<b>06 - 18</b>	Chasis Autobús Modelos B2 con Suspensión de Aire Trasera FAS II	16-15817-000		...	...	010	<b>85724</b>	<b>89443</b>
		16-18708-000		...	...	010	<b>85724</b>	<b>89443</b>
	Chasis de Autobús Shuttle	16-16082-000	010	<b>85043</b>	...		...	...
	Chasis de Autobús Shuttle FB con Número de E.O.	16-16765-000	010	<b>85006</b>	...		...	...
		471700131775	010	<b>85006</b>	...		...	...
	Chasis F65 para Autobús Escolar con Suspensión desde 10000 hasta 18000 lb	10-13759-000	010	<b>85006</b>	...		...	...
		471700003009	010	<b>85006</b>	...		...	...
		6803230300	010	<b>85006</b>	...		...	...
		GBL665538	010	<b>85006</b>	...		...	...
	Chasis F65 para Autobús Escolar Modelo	6803260000		...	...	01-	<b>83120</b>	...
		GBL654725		...	...	01-	<b>83120</b>	...
<b>03 - 07</b>	Chasis Freightliner XC	141700131809		...	...	010	<b>85029</b>	...
	Amortiguador Trasero con Número de E.O.	16-16736-000		...	...	010	<b>85029</b>	...
	Suspensión Delantera AS120	141700131810	010	<b>83160</b>	...		...	...
		16-16737-000	010	<b>83160</b>	...		...	...
		16-16874-000	010	<b>83160</b>	...		...	...
	Suspensión Delantera ZF - IFS con PBV de 23,000 lb o mayor	16-18103-000	-1-	<b>85900</b>	...		...	...
		481700000493	-1-	<b>85900</b>	...		...	...
	Suspensión Trasera ADL200 de 20K	16-16873-000		...	...	010	<b>85029</b>	...
	Chasis MB (Autobús VIP)	16-16827-000		...	...	010	<b>85331</b>	...
		16-17760-000		...	...	010	<b>85331</b>	...
		471700131778		...	...	010	<b>85331</b>	...
	Chasis MB55	16-17759-000	010	<b>85919</b>	...		...	...
		471700000447	010	<b>85919</b>	...		...	...
	Chasis MC con Numero de E.O.	16-18456-000		...	...	010	<b>85959</b>	...
		471700002727		...	...	010	<b>85959</b>	...
	Chasis MC con Suspensión Delantera Hendrickson Softtek	16-18094-000	010	<b>85959</b>	...		...	...
		471700000466	010	<b>85959</b>	...		...	...
<b>96 - 99</b>	Chasis MC para Motorhomes Clase A	654918	010	<b>83118</b>	...		...	...
		P117099		...	...	01-	<b>83120</b>	...
		P117146	010	<b>83118</b>	...		...	...
	Chasis MC-L con Suspensión de 9,000 lb	16-18455-000	010	<b>85918</b>	<b>89449</b>		...	...
		471700002726	010	<b>85918</b>	<b>89449</b>		...	...
<b>06 - 08</b>	Chasis Motor Diesel Delantero (FRED)	16-18095-000		...	...	01-	<b>85092</b>	...
		16-18455-000	010	<b>85918</b>	<b>89449</b>		...	...
		471700000467		...	...	01-	<b>85092</b>	...
		471700002726	010	<b>85918</b>	<b>89449</b>		...	...
	Chasis Motor Home XC y XB con Suspensión Delantera Neway AS-120 de 10,500 lb	141700000377	010	<b>83174</b>	...		...	...
		16-18075-000	010	<b>83174</b>	...		...	...
	Chasis Motor Home XC y XB con Suspensión Delantera Neway AS-120 de 12,000 lb	141700000378	010	<b>83160</b>	...		...	...
		141700131975	010	<b>83160</b>	...		...	...
		16-16874-000	010	<b>83160</b>	...		...	...
		16-18076-000	010	<b>83160</b>	...		...	...
	Chasis MotorHome XC con Suspensión Delantera ZF – IFS de 12,000 lb	16-17144-000	-1-	<b>85900</b>	...		...	...
		16-17361-000	-1-	<b>85900</b>	...		...	...

## GUÍA DE APLICACIONES – CAMIONES, TRÁILERS Y AUTOBUSES

Año	Modelo	# E.O.	Delantero		Trasero	
						
						
			Fleetline	GasSLX	Fleetline	GasSLX

### FREIGHTLINER CUSTOM CHASSIS (Cont.)

	Chasis MotorHome XC con Suspensión Delantera ZF – IFS de 12,000 lb	48170000477	- -	<b>85900</b>	...		...	...
		481700131919	- -	<b>85900</b>	...		...	...
	Chasis MP 14 y MP 19	16-15475-000	0 0	<b>83164</b>	...		...	...
	Chasis para Autobús Escolar con Suspensión de 7000 lb	10-13859-000	0 0	<b>85005</b>	<b>89430</b>		...	...
		471700005079	0 0	<b>85005</b>	<b>89430</b>		...	...
	Chasis Step Van y Motorhome con Número de E.O.	16-15475-000	0 0	<b>83164</b>	...		...	...
<b>03 - 07</b>	Chasis VC							
	Amortiguador Trasero con Número de E.O.	141700131809		...	...	0 0	<b>85029</b>	...
		16-16736-000		...	...	0 0	<b>85029</b>	...
	Suspensión Delantera ZF - IFS con PBV de 23,000 lb o mayor	16-18103-000	- -	<b>85900</b>	...		...	...
		481700000493	- -	<b>85900</b>	...		...	...
	Suspensión Trasera ADL200 de 20K	16-16873-000		...	...	0 0	<b>85029</b>	...
		471700131974		...	...	0 0	<b>85029</b>	...
<b>93 - 07</b>	Chasis VC (PBV hasta 22000 lb)							
	Suspensión Delantera AS120	16-16737-000	0 0	<b>83160</b>	...		...	...
<b>93 - 07</b>	Chasis XC (PBV hasta 22000 lb)							
	Suspensión Delantera AS120	16-16737-000	0 0	<b>83160</b>	...		...	...
<b>00 - 02</b>	Chasis XCS (PBV 22000 lb) con Número de E.O.	16-15592-000	0 -	<b>83154</b>	...		...	...
		16-15755-000	0 0	<b>85043</b>	...		...	...
		16-16043-000	0 0	<b>85043</b>	...		...	...
<b>01 - 02</b>	Chasis XCS con Suspensión de Aire Trasera Freightliner	16-16093-000	0 0	<b>83160</b>	...		...	...
	Fleetwood Motor Home con Número de E.O.	GBL 651375	0 0	<b>83119</b>	...		...	...
		RW24285	0 0	<b>83119</b>	...		...	...
	M-Line Walk in Van con Número de E.O.	MAE 16949		...	...	0 -	<b>83120</b>	...
		MAE 16950	0 0	<b>83118</b>	...		...	...
		P117099		...	...	0 -	<b>83120</b>	...
		P117146	0 0	<b>83118</b>	...		...	...
	Modelos FB 65 con Número de E.O.	10-13358-000	0 0	<b>85097</b>	...		...	...
<b>- 2018</b>	Modelos con Chasis Autobús Modelos con B2 Suspensión Trasera de 15000 lb	6803260000		...	...	0 -	<b>83120</b>	...
	Modelos MB55 y MT55	16-17684-000	0 0	<b>85058</b>	<b>89431</b>		...	...
	Modelos Step Van con Número de E.O.	16-19138-000	0 0	<b>85058</b>	<b>89431</b>		...	...
		471700003011	0 0	<b>85058</b>	<b>89431</b>		...	...
	Motor Homes con Número de E.O.	P116168		...	...	0 0	<b>83117</b>	...
	MP 14 y 19 (UPS)	P117253	0 0	<b>83116</b>	...		...	...
	MT135	GBL654875		...	...	0 0	<b>83117</b>	...
	MT45 Step Van	16-15064-000		...	...	0 -	<b>83154</b>	...
		16-15394-000		...	...	0 -	<b>83120</b>	...
	MT45 Step Van	16-15473-000	0 0	<b>83157</b>	...		...	...
	- con Muelles Delanteros de 35"	16-15474-000	0 0	<b>83157</b>	...		...	...
	- con Muelles Delanteros de 38"	16-15089-000	0 0	<b>83164</b>	...		...	...
	MT55 Step Van	16-15436-000		...	...	0 -	<b>83154</b>	...
		16-15705-000		...	...	0 -	<b>83120</b>	...
		16-15934-000		...	...	0 -	<b>83120</b>	...
		16-16262-000		...	...	0 -	<b>83120</b>	...
		16-16542-000		...	...	0 -	<b>83154</b>	...
	MT55 Step Van	16-15473-000	0 0	<b>83157</b>	...		...	...
	- con Muelles Delanteros de 35"	16-15474-000	0 0	<b>83157</b>	...		...	...
	- con Muelles Delanteros de 38"	16-15089-000	0 0	<b>83164</b>	...		...	...
	MT55 Utility Van con Suspensión Delantera de Muelles de 8000 lb.	16-15676-000	0 0	<b>85058</b>	<b>89431</b>		...	...
	Oshkosh Motor Home con Número de E.O.	1398980		<b>83127</b>	...	0 0	<b>83127</b>	...
		GBL654875		...	...	0 0	<b>83117</b>	...



## GUÍA DE APLICACIONES – CAMIONES, TRÁILERS Y AUTOBUSES

Año	Modelo	# E.O.	Delantero			Trasero		
			Fleetline	GasSLX		Fleetline	GasSLX	

### FREIGHTLINER CUSTOM CHASSIS (Cont.)

	Modelos con Número de E.O.	16-14794-000	...	...	O -	<b>83154</b>	...	
		16-16083-000	...	...	O O	<b>85331</b>	...	
		16-16836-000	...	...	O -	<b>83154</b>	...	
		654953	O O	<b>85058</b>	<b>89431</b>		...	...
		659227	O O	<b>85058</b>	<b>89431</b>		...	...
		GBL 654870	O O	<b>83116</b>	...		...	...
		GBL654918	O O	<b>83118</b>	...		...	...
	Intercambios Adicionales de E.O.	1745500	O O	<b>89430</b>				
		659104	O O	<b>85097</b>	...		...	
		66554540I	O O	<b>89430</b>				
	Modelos con Número de E.O.	16-15805-000	...	...	O -	<b>83120</b>	...	

### FRUEHAUF

	Eje Levantado para Tracto y Tráiler con Número de E.O.	5116-117	...	...	O O	<b>83122</b>	<b>89406</b>
	Modelo UCA-5431	5352858	...	...	O O	<b>85305</b>	...
	Modelo W24T1 Air Ride	UCE-2983-000	...	...	O O	<b>85322</b>	...
		UCE-2983-001	...	...	O O	<b>85322</b>	...
	Montaje Inferior Modelo "T" con Plataforma de Remolque Escalonada de 48 ft	....	...	...	O O	<b>85327</b>	...
	Suspensiones "L"	UCD-006216-001	...	...	O O	<b>83203</b>	<b>89436</b>
	Suspensiones "T"	UCE-1295-901	...	...	O O	<b>85300</b>	<b>89419</b>
	Suspensiones en "T" con Carrocería de Volteo (Suspensión NT)	UCF-8339-001	...	...	O O	<b>85321</b>	...
		UCF-8339-002	...	...	O O	<b>85321</b>	...
	Todos con Eje Levantado	UCE-9399-1	...	...	O O	<b>83122</b>	<b>89406</b>
	Todos con Suspensión de Aire y Número de E.O.	UCE-1295-1	...	...	O O	<b>85300</b>	<b>89419</b>
	Modelos con Número de E.O.	144-5910	...	...	O O	<b>85300</b>	<b>89419</b>
		680117	...	...	O O	<b>85300</b>	<b>89419</b>
		680298	...	...	O O	<b>85321</b>	...
		UCA-01113	...	...	O O	<b>85304</b>	...
		UCA-5431	...	...	O O	<b>85305</b>	...
		UCD-6216-1	...	...	O O	<b>83203</b>	<b>89436</b>
		UCE-2983-1	...	...	O O	<b>85322</b>	...
		UEY 1124-001	...	...	O O	<b>85030</b>	<b>89440</b>

### FWD TRUCK

	Modelos con Número de E.O.	450739	O O	<b>85302</b>	<b>89420</b>		...	...
--	----------------------------	--------	-----	--------------	--------------	--	-----	-----

### GENERAL TRAILER CO

	Modelos con Suspensión de Aire	120-1	...	...	O O	<b>83125</b>	...
	Intercambios Adicionales de E.O.	12608	O O	<b>83125</b>			

### GEORGIE BOY MANUFACTURING

	Modelos con UFO Workhorse Chasis con Suspensión de Delantera Softek Hendrickson	66153-002	O O	<b>83124</b>	<b>89407</b>		...	...
		F4-BE5-C832-MO	O O	<b>83124</b>	<b>89407</b>		...	...

### MotorHomes Clase A

<b>99 - 09</b>	MotorHomes Series con Ford F53 con PBV 16,000 lb a 22,000 lb	1C34-18045-AA	O O	<b>83209</b>	<b>89414</b>		...	...
		1C34-18045-JA	O O	<b>83209</b>	<b>89414</b>		...	...
		9U94-18045-AA	O O	<b>83209</b>	<b>89414</b>		...	...
		9U94-18080-AA	...	...	O O	<b>83122</b>	<b>89406</b>	
		9U9Z-18124-A	O O	<b>83209</b>	<b>89414</b>		...	...
		9U9Z-18125-A	...	...	O O	<b>83122</b>	<b>89406</b>	
		ASH-1022	O O	<b>83209</b>	<b>89414</b>		...	...
		ASH-1023	...	...	O O	<b>83122</b>	<b>89406</b>	
		ASH-1205	O O	<b>83209</b>	<b>89414</b>		...	...

## GUÍA DE APLICACIONES – CAMIONES, TRÁILERS Y AUTOBUSES

Año	Modelo	# E.O.	Delantero		Trasero	
						
						
			Fleetline	GasSLX	Fleetline	GasSLX

### GEORGIE BOY MANUFACTURING (Cont.)

#### MotorHomes Clase A (Cont.)

99 - 09	MotorHomes Series con Ford F53 con PBV 16,000 lb a 22,000 lb	ASH-1206		...	...	O O	83122	89406
		ASH-1228	O O	83209	89414		...	...
		ASH-1229	O O	83209	89414		...	...
		ASH-1230		...	...	O O	83122	89406
		ASH-137		...	...	O O	83122	89406
		ASH-25822	O O	83209	89414		...	...
		ASH-25823	O O	83209	89414		...	...
		ASH-25824		...	...	O O	83122	89406
		ASH-294	O O	83209	89414		...	...
		AT-620	O O	83209	89414		...	...
		AT-621		...	...	O O	83122	89406
		AT-766	O O	83209	89414		...	...





#### MotorHomes Clase C

99 - 09	Modelos Series Maverick con Chasis Ford E450	ASH-1136		...	...	- O	83178	...
		ASH-1154	- O	83177	...		...	...

### GILLIG BROS.

	Autobús Escolar con Pernos de Montaje de 1"	200-171 53-176		85304	...	O O	85304	...	
				85304	...	O O	85304	...	
	Autobús Escolar con Pernos de Montaje de 3/4"	57113 57131	O O	83219	...		...	...	
				...	...	O O	83216	...	
	Autobús Urbano, Phantom 55, 40, TB40	53-14010 53-24685 695110 90F-1912	O -	...	...	- -	85318	...	
			O -	85723	...		...	...	
				...	...	- -	85318	...	
				...	...	- -	85318	...	
	Modelos con Suspensión de Aire Neway ARD-234 para Camión y Tracto (ARD-234-6)	90044046		...	...	O O	83123	89405	
	Modelos con Suspensión de Aire Neway con estampado en el amortiguador	90045084		...	...	O O	85968	...	
	Modelos Phantom (30 Pies) con Número de E.O.	90-2164 SP1	O -	85723	...		...	...	
00 - 11	Modelos Phantom con Número de E.O.	90-2627		...	...	O O	...	89461	
	Modelos con Número de E.O.	1583470	O -	...	...	O O	85051	...	
		695109		85723	...		...	...	
		82-01878		83122	...	O O	83122	89406	
		90044683		...	...	O O	83122	89406	
		90044769		...	...	O O	83207	89407	
		90044770		...	...	O O	83207	89407	
		90-1951-SP1		...	...	O O	85734	...	
		90-1968		O O	85712	...		...	...
		90-2423		O -	85723	...		...	...
		H53-02132-14005		O -	85723	...		...	...
		H53-20415-006			...	...	O O	85051	...
		MR6394		O -	85723	...		...	...
				Intercambios Adicionales de E.O.	53-02132	O -	85723		
53-02133-000			...		...	- -	85318	...	
53-13952-000	- -		85722						
53-14005-000	O -		85723						
665568			...		...	O O	85051	...	
680009	O O		85302 or 89420						
680333	- -		85708						
70034	O O		85302 or 89420						
82-21542-000	O O		85716						
82-30159-000	- -		85708						
90-1908	O -		85723						

## GUÍA DE APLICACIONES – CAMIONES, TRÁILERS Y AUTOBUSES

Año	Modelo	# E.O.	Delantero		Trasero	
						
			Fleetline	GasSLX	Fleetline	GasSLX

### GLAVAL BUS CO.

#### Chassis Modelos - E350 y E450 Ford

- 2020	Autobús Shuttle Primetime Series con Chasis de E350 Ford	ASH-1136		...	...	- 0	<b>83178</b>	...
		ASH-1154	- 0	<b>83177</b>	...		...	...
- 2020	Autobús Shuttle Sport Series con Chasis de E350 Ford	ASH-1136		...	...	- 0	<b>83178</b>	...
		ASH-1154	- 0	<b>83177</b>	...		...	...
- 2020	Autobús Shuttle Universal Series con Chasis de E350 y E450 Ford	ASH-1136		...	...	- 0	<b>83178</b>	...
		ASH-1154	- 0	<b>83177</b>	...		...	...

#### Concorde II - Series

July/2015 - 20	F-650 (PBV 22,000 lb)	471700011530	0 0	<b>85181</b>	...		...	...
		ASH-24658	0 0	<b>85181</b>	...		...	...
		ASH-24659	0 0	<b>85181</b>	...		...	...
		FC44-18045-BB	0 0	<b>85181</b>	...		...	...
		FC4Z-18124-A	0 0	<b>85181</b>	...		...	...
		FC4Z-18124-B	0 0	<b>85181</b>	...		...	...
July/2015 - 20	Modelos con chasis F-650 con Muelles Traseras de 13,500, o 15,500 y 19,000 lb	471700011531		...	...	0 0	<b>85180</b>	...
		ASH-24660		...	...	0 0	<b>85180</b>	...
		FC44-18080-AB		...	...	0 0	<b>85180</b>	...
		FC4Z-18125-A		...	...	0 0	<b>85180</b>	...
- 2015	Modelos con chasis F-650 con Suspensión de Aire Trasera de 21000 lb	3578858C1		...	...	0 0	<b>85926</b>	...
		3578858C2		...	...	0 0	<b>85926</b>	...
		4C4Z-18125-DA		...	...	0 0	<b>85926</b>	...
00 - 15	Modelos con chasis F-650 con Suspensión Delantera de 10,000 lb	3584116C1	0 0	<b>83175</b>	...		...	...
		3584116C2	0 0	<b>83175</b>	...		...	...
		4C4Z-18124-QA	0 0	<b>83175</b>	...		...	...
		AA-616	0 0	<b>83175</b>	...		...	...
00 - 15	Modelos con chasis F-650 con Suspensión Delantera de 12,000 y 13,200 lb	3584118C2	0 0	<b>85928</b>	...		...	...
		4C4Z-18124-JB	0 0	<b>85928</b>	...		...	...
		4C4Z-18124-RA	0 0	<b>85928</b>	...		...	...
		AA-617	0 0	<b>85928</b>	...		...	...
		AT-812	0 0	<b>85928</b>	...		...	...
04 - 11	Modelos con chasis F-650 con Muelles Traseras de 22,000 lb	4C4Z-18125-B		...	...	- 0	<b>83317</b>	...
		501906C92		...	...	- 0	<b>83317</b>	...





### GMC TRUCK

		1590439	0 0	<b>83104</b>	...		...	...
		1591501		...	...	- -	<b>85722</b>	...
		1591735	0 0	<b>83104</b>	...		...	...

#### Coaches

	Modelos 4100, 4900	3182842		<b>85711</b>	...	- 0	<b>85711</b>	...
		3188599		<b>85711</b>	...	- 0	<b>85711</b>	...
		3192416		<b>85711</b>	...	- 0	<b>85711</b>	...
		4975552		<b>85711</b>	...	- 0	<b>85711</b>	...
	Modelos 4500, 5300	3166657		<b>85700</b>	...	0 0	<b>85700</b>	...
		3192333		<b>85700</b>	...	0 0	<b>85700</b>	...
	Modelos con Número de E.O.	3175509		<b>85735</b>	...	0 0	<b>85735</b>	...
		3178106		<b>85700</b>	...	0 0	<b>85700</b>	...
		3178507		<b>85700</b>	...	0 0	<b>85700</b>	...
		3178995		<b>85700</b>	...	0 0	<b>85700</b>	...
		3189265		<b>85700</b>	...	0 0	<b>85700</b>	...
		5304059		<b>85700</b>	...	0 0	<b>85700</b>	...
		5316784		<b>85700</b>	...	0 0	<b>85700</b>	...
		5316794		<b>85700</b>	...	0 0	<b>85700</b>	...

## GUÍA DE APLICACIONES – CAMIONES, TRÁILERS Y AUTOBUSES

Año	Modelo	# E.O.	Delantero		Trasero	
						
						
			Fleetline	GasSLX	Fleetline	GasSLX

### GMC TRUCK (Cont.)

#### Coaches (Cont.)

	Modelos con Número de E.O.	5316984		85313	...	OIO	85313	...
		5352857		85700	...	OIO	85700	...
		5527271		85700	...	OIO	85700	...
		5527272		85700	...	OIO	85700	...
		5549924		85700	...	OIO	85700	...

#### Series 3500 y 4000

63 - 66	Autobús Escolar y Camión	.....	OIO	85005	89430	OIO	83221	...
60 - 62	Modelos 3500, 4000, B-4000, L-4000, S-4000 con Ejes H-130, H-150 y 13800	.....		...	...	OIO	83221	...

#### Series 4500

66 - 72	Cabina Convencional CE-4500, CS-4500 con Motor a Gasolina V-8 o En Línea de 6	22012096		83221	...	OIO	83221	...
		3192892		83221	...	OIO	83221	...
66 - 72	Cabina EG-4500, EM-4500, ES-4500 con Motor V-6 a Gas o Diesel, o Línea de 6 a Gas	3171068	OIO	83216	...		...	...
		3192657	OIO	83216	...		...	...
		4940614	OIO	83216	...		...	...
		4963853	OIO	83216	...		...	...
		4963854	OIO	83216	...		...	...
		22012095		...	...	OIO	83126	89430
		3171462		...	...	OIO	83126	89430
		3192890		...	...	OIO	83126	89430
72 - 80	PS4620 P, 4650P Step Van (Walk-in) - perno superior de 3/4"	22002293	OIO	83126	89430		...	...
		22007701	OIO	83126	89430		...	...
		22012095	OIO	83126	89430		...	...
		22012166	OIO	83126	89430		...	...
		3192890	OIO	83126	89430		...	...
		4940606	OIO	83126	89430		...	...
4975497	OIO	83126	89430		...	...		
72 - 80	PS4620 P, 4650P Step Van (Walk-in) - perno superior de 5/8"	22007751	OIO	83303	...		...	...
72 - 80	PS4620 P, 4650P Step Van (Walk-in)	22012096		...	...	OIO	83221	...
		3192892		...	...	OIO	83221	...





#### Series 5000

60 - 62	5000, B-5000, L-5000, S-5000 con Eje 1618 o 16802	.....		...	...	OIO	83221	...
60 - 68	Autobús Escolar Modelo SP-5000, DSP-5000	.....	OIO	85302	89420	OIO	85307	...
63 - 66	Autobús Escolar y Camión	.....	OIO	85005	89430		...	...
75 - 80	Chasis C - Cabina Convencional	4975510	OIO	83221	...		...	...
76 - 89	Chasis C - Cabina Convencional	22002294	OIO	83304	...		...	...
		22007752	OIO	83304	...		...	...
		22007757	OIO	83304	...		...	...
		22012096		...	...	OIO	83221	...
		22012196		...	...	OIO	83221	...
73 - 80	Chasis C, S - Cabina Convencional	22007750	OIO	83207	89407		...	...
		4975467	OIO	83207	89407		...	...
		4975494	OIO	83207	89407		...	...
73 - 80	Chasis C, S - Cabina Convencional y Autobús Escolar	22012096		...	...	OIO	83221	...
		3192892		...	...	OIO	83221	...
73 - 89	Chasis C, S - Cabina Convencional y Autobús Escolar	22012095		...	...	OIO	83126	89430
		22012166		...	...	OIO	83126	89430
63 - 68	Modelos W-5000, BW-5000, DW-5000	.....	OIO	85005	89430		...	...

#### Series 5500

66 - 72	Cabina Convencional CE-5500, CS-5500 con Motor a Gasolina V-8 o En Línea de 6	22012096		83221	...	OIO	83221	...
		3192891		83221	...	OIO	83221	...
		3192892		83221	...	OIO	83221	...

**GUÍA DE APLICACIONES – CAMIONES, TRÁILERS Y AUTOBUSES**

Año	Modelo	# E.O.	Delantero		Trasero	
						
			Fleetline	GasSLX	Fleetline	GasSLX

**GMC TRUCK (Cont.)**

**Series 5500 (Cont.)**

66 - 72	Cabina Convencional y Abatible CG-5500, CM-5500, T-5500 con Motores a Gasolina o Diesel V-6	22012095	010	83126	89430		...	...
		3192890	010	83126	89430		...	...
		4940606	010	83126	89430		...	...
66 - 72	Cabina EG-5500, EM-5500, ES-5500 con Motor 6 Cilindros	3171068	010	83216	...		...	...
		3192657	010	83216	...		...	...
		4940614	010	83216	...		...	...
		4963853	010	83216	...		...	...
		4963854	010	83216	...		...	...
		22012095		...	...	010	83126	89430
		3171462		...	...	010	83126	89430
3192890		...	...	010	83126	89430		
60 - 68	LW-5500	....	010	85307	...		...	...
67 - 68	Autobús Escolar y Camión	....	010	85005	89430	010	83221	...
63 - 68	Modelos W-5500	....	010	85005	89430		...	...





**Series 6000**

79 - 89	Autobús Escolar - Chasis S	22002294	010	83304	...		...	...
		22007702	010	83304	...		...	...
		22007752	010	83304	...		...	...
		22007757	010	83304	...		...	...
76 - 89	Chasis C - Cabina Convencional	22002294	010	83304	...		...	...
		22007752	010	83304	...		...	...
		22007757	010	83304	...		...	...
75 - 80	Chasis C, S - Cabina Convencional y Autobús Escolar	4975510	010	83221	...		...	...
79 - 89	Chasis C, S - Cabina Convencional y Autobús Escolar	22002295	010	83303	...		...	...
		22007753	010	83303	...		...	...
		22017530	010	83303	...		...	...
		22017531	010	83303	...		...	...
73 - 75	Chasis C, S - Cabina Convencional y Autobús Escolar - Exc. Eje Trasero 18500, 20800 y 23000 lb	22007750	010	83207	89407		...	...
		4975467	010	83207	89407		...	...
		4975494	010	83207	89407		...	...
73 - 89	Chasis C, S - Cabina Convencional y Autobús Escolar - Exc. Eje Trasero 18500, 20800 y 23000 lb	22012096		...	...	010	83221	...
		22012169		...	...	010	83221	...
		3192892		...	...	010	83221	...
73 - 89	Chasis C, S - Cabina Convencional y Autobús Escolar con Eje Trasero 18500, 20800 y 23000 lb	22012095		...	...	010	83126	89430
		22012166		...	...	010	83126	89430
		4940606		...	...	010	83126	89430
73 - 80	Chasis C, S, T - Cabina Convencional y Abatible, y Autobús Escolar con Eje 5000 y 7000 lb	22002293	010	83126	89430		...	...
		22007701	010	83126	89430		...	...
		22007751	010	83303	...		...	...
		22012095	010	83126	89430		...	...
		3192890	010	83126	89430		...	...
		4940606	010	83126	89430		...	...
		4940662	010	83126	89430		...	...
4975497	010	83126	89430		...	...		
79 - 80	Chasis W - Cabina Abatible BBC de 72"	22002293	010	83126	89430		...	...
		22007751	010	83303	...		...	...
63 - 68	DW - 6000	....	010	85005	89430		...	...
60 - 68	L - 6000	....	010	85307	...		...	...

**Series 6500**

66 - 72	Cabina Convencional CE-6500, CM-6500 con Motor a Diesel V-6 o a Gasolina V-8	3192892		...	...	010	83221	...
---------	--	---------	--	-----	-----	-----	-------	-----

**GUÍA DE APLICACIONES – CAMIONES, TRÁILERS Y AUTOBUSES**

Año	Modelo	# E.O.	Delantero		Trasero	
						
			Fleetline	GasSLX	Fleetline	GasSLX

**GMC TRUCK (Cont.)**

**Series 6500 (Cont.)**

66 - 72	Cabina Convencional CE-6500, ME-6500 con Motor a Gasolina V-8 - Exc. Eje de 11000 lb	22012096	010	83221	...		...	...
		3192891	010	83221	...		...	...
		3192892	010	83221	...		...	...
66 - 72	Cabina Convencional CE-6500, ME-6500 con Motor a Gasolina V-8 con Eje de 11000 lb	22012095	010	83126	89430		...	...
		3192890	010	83126	89430		...	...
		4940606	010	83126	89430		...	...
66 - 72	Cabina Convencional CM-6500, TE-6500, TM-6500 con Motor a Diesel V-6 o Gasolina V-8	22012095	010	83126	89430		...	...
		22012096		...	...	010	83221	...
		3192890	010	83126	89430		...	...
		4940606	010	83126	89430		...	...
75 - 76	Chasis C, M - Cabina Convencional	4975510	010	83221	...		...	...
76 - 89	Chasis C, M - Cabina Convencional	22002294	010	83304	...		...	...
		22007752	010	83304	...		...	...
		22007757	010	83304	...		...	...
73 - 75	Chasis C, M - Cabina Convencional con Eje 9000 y 12000 lb	22012095	010	83126	89430		...	...
		3192890	010	83126	89430		...	...
		4940606	010	83126	89430		...	...
		4940614	010	83216	...		...	...
		4963854	010	83216	...		...	...
		4975497	010	83126	89430		...	...
75 - 89	Chasis C, M - Cabina Convencional con Eje 9000 y 12000 lb	22002295	010	83303	...		...	...
		22007751	010	83303	...		...	...
		22017530	010	83303	...		...	...
		22017531	010	83303	...		...	...
		4975511	010	83303	...		...	...
73 - 75	Chasis C, M, S - Cabina Convencional y Autobús Escolar	22007750	010	83207	89407		...	...
		4975467	010	83207	89407		...	...
		4975494	010	83207	89407		...	...
73 - 80	Chasis C, M, S - Cabina Convencional y Autobús Escolar - Exc. Eje Trasero 20800 o 23000 lb	22012096		...	...	010	83221	...
		22012169		...	...	010	83221	...
		3192892		...	...	010	83221	...
73 - 80	Chasis C, M, S - Cabina Convencional y Autobús Escolar con Eje Trasero 20800 o 23000 lb	22012095		...	...	010	83126	89430
		22012166		...	...	010	83126	89430
		4940606		...	...	010	83126	89430
				...	...	010	83126	89430
73 - 80	Chasis C, S, T - Cabina Convencional y Abatible, y Autobús Escolar	22002293	010	83126	89430		...	...
		22012095	010	83126	89430		...	...
		3192890	010	83126	89430		...	...
		4940606	010	83126	89430		...	...
		4975497	010	83126	89430		...	...
66 - 72	Cabina EG-6500, DM-6500, ES-6500 con Motor V-6 a Gas o Diesel, o Línea de 6 a Gas	3171068	010	83216	...		...	...
		3192657	010	83216	...		...	...
		4963853	010	83216	...		...	...
		22012095		...	...	010	83126	89430
		3171462		...	...	010	83126	89430
		3192890		...	...	010	83126	89430

**Series 7000**

79 - 89	Chasis C, M - Cabina Convencional BBC de 97"	22002294	010	83304	...		...	...
		22002295	010	83303	...		...	...
		22007752	010	83304	...		...	...
		22007753	010	83303	...		...	...



## GUÍA DE APLICACIONES – CAMIONES, TRÁILERS Y AUTOBUSES

Año	Modelo	# E.O.	Delantero			Trasero		
			Fleetline	GasSLX	Fleetline	GasSLX	GasSLX	

### GMC TRUCK (Cont.)





#### Series 7000 (Cont.)

79 - 89	Chasis C, M - Cabina Convencional BBC de 97"	22007757	010	83304	...		...	...
		22017530	010	83303	...		...	...
		22017531	010	83303	...		...	...
79 - 81	Chasis C, M - Cabina Convencional BBC de 97" - Exc. Eje Trasero 18500, 20800 y 23000 lb	22012096		...	...	010	83221	...
		2212169		...	...	010	83221	...
79 - 89	Chasis C, M - Cabina Convencional BBC de 97" con Eje Trasero 18500, 20800 y 23000 lb	22012095		...	...	010	83126	89430
		22012166		...	...	010	83126	89430
79 - 80	Chasis W - Cabina Abatible BBC de 72"	22002293	010	83126	89430		...	...
		22007751	010	83303	...		...	...

#### Series 7500

66 - 69	Cabina Abatible BBC de 72"	22012095	010	83126	89430		...	...
		3171462	010	83126	89430		...	...
		4940606	010	83126	89430		...	...
70 - 72	Cabina Abatible BBC de 72" con Frenos de Aire - Exc. Motor de Gasolina	22012095	010	83126	89430		...	...
		3171462	010	83126	89430		...	...
		4940606	010	83126	89430		...	...
70 - 72	Cabina Abatible BBC de 72" con Frenos de Aire y Motor de Gasolina	22012091	010	85303	89422		...	...
		5552452	010	85303	89422		...	...
66 - 72	Cabina Abatible BBC de 72" con Motor de Ciclo Diesel V-6 2 con Eje 17221	22012096		...	...	010	83221	...
		3192892		...	...	010	83221	...
66 - 72	Cabina Abatible BBC de 72" con Motor de Ciclo Diesel V-6 2 con Eje 19101 y 19201	4940600		...	...	010	83209	89414
66 - 72	Cabina Convencional BBC de 92" con Muelles Sofride de 2 Hojas con Rating de 11000 lb y Eje F120 (12000 lb)	22046483	010	85304	...		...	...
		22052336	010	85304	...		...	...
		3171069	010	85304	...		...	...
66 - 72	Cabina Convencional BBC de 92" con Muelles Sofride de 2 Hojas con Rating de 7000 y 9000 lb y Eje F070, F090, F120 (7000, 9000 y 12000 lb)	3171068	010	83216	...		...	...
		3192657	010	83216	...		...	...
		4940614	010	83216	...		...	...
		4963853	010	83216	...		...	...
77 - 80	Chasis H, J - Cabina Convencional BBC de 92"	4963854	010	83216	...		...	...
		4984526	010	83216	...		...	...
73 - 80	Chasis H, J - Cabina Convencional BBC de 92" y 114"	22046483	010	85304	...		...	...
		22052336	010	85304	...		...	...
		3171069	010	85304	...		...	...
73 - 80	Chasis H, J - Cabina Convencional BBC de 92" y 114" con V-6, V-8 a Gas o V-6 a Diesel	4940614	010	83216	...		...	...
		4963854	010	83216	...		...	...
73 - 80	Chasis R - Autobús con Motor Atrás	22012090	010	85308	89422		...	...
		22012091		...	...	010	85303	89422
		5552451	010	85308	89422		...	...
		5552452		...	...	010	85303	89422
		5552456		...	...	010	85307	...
73 - 80	Chasis T, W - Cabina Abatible BBC de 72" con Motor V-6 a Diesel	22007751	010	83303	...		...	...
		22012095	010	83126	89430		...	...
		4940606	010	83126	89430		...	...
		4975497	010	83126	89430		...	...
73 - 80	Chasis T, W - Cabina Abatible BBC de 72" con Motor V-6 a Gas	22012091	010	85303	89422		...	...
		5552452	010	85303	89422		...	...

**GUÍA DE APLICACIONES – CAMIONES, TRÁILERS Y AUTOBUSES**

Año	Modelo	# E.O.	Delantero		Trasero	
						
			Fleetline	GasSLX	Fleetline	GasSLX

**GMC TRUCK (Cont.)**





**Series 8500 (Cont.)**

66 - 72	Cabina Abatible BBC de 72"	5544060	010	85302	89420		...	...
1967	Cabina Convencional BBC de 92"	3171068	010	83216	...		...	...
		3192657	010	83216	...		...	...
		4940614	010	83216	...		...	...
		4963853	010	83216	...		...	...
		4963854	010	83216	...		...	...
66 - 72	Cabina Convencional BBC de 92" con Ejes de 7000 y 9000 lb	22046483	010	85304	...		...	...
		22052336	010	85304	...		...	...
		3171069	010	85304	...		...	...
79 - 80	Chasis D, F - Cabina de Aluminio Abatible BBC de 54"	22046483	010	85304	...		...	...
		22052336	010	85304	...		...	...
		3171069	010	85304	...		...	...
79 - 82	Chasis H, J - Cabina Convencional BBC de 92" 4 x 2 con Suspensión de Aire	22012065		...	...	010	85304	...
		22046483		...	...	010	85304	...
		22052336		...	...	010	85304	...
		3171069		...	...	010	85304	...
73 - 81	Chasis H, J - Cabina Convencional BBC de 92" con Motores V-6, V8 a Gas	4940614	010	83216	...		...	...
		4963854	010	83216	...		...	...
		4984526	010	83216	...		...	...
73 - 86	Chasis H, J - Cabina Convencional BBC de 92" y 114"	22046483	010	85304	...		...	...
		22052336	010	85304	...		...	...
		3171069	010	85304	...		...	...
73 - 80	Chasis R - Autobús con Motor Atrás	22012090	010	85308	89422		...	...
		22012091		...	...	010	85303	89422
		5552451	010	85308	89422		...	...
		5552452		...	...	010	85303	89422
73 - 80	Chasis T, W - Cabina Abatible BBC de 72" con Motor V-6 a Gas	22012091	010	85303	89422		...	...
		5552452	010	85303	89422		...	...

**Series 9500**

66 - 72	Cabina Abatible BBC Aluminum de 48"	5552454	010	85302	89420		...	...
67 - 72	Cabina Convencional BBC de 92" y 114"	3171068	010	83216	...		...	...
		3192657	010	83216	...		...	...
		4940614	010	83216	...		...	...
		4963853	010	83216	...		...	...
		4963854	010	83216	...		...	...
66 - 72	Cabina Metálica Abatible BBC de 72"	22012091	010	85303	89422		...	...
		5552452	010	85303	89422		...	...
73 - 89	Chasis D, F - Cabina de Aluminio Abatible BBC de 54" con Suspensión de Aire Trasera GM (4 Piezas)	22012065		85304	...	010	85304	...
		22046483		85304	...	010	85304	...
		22052336		85304	...	010	85304	...
		3171069		85304	...	010	85304	...
73 - 89	Chasis H, J - Cabina Convencional BBC de 92" con Suspensión Trasera GM Air-Ride (4 amortiguadores)	22012065		85304	...	010	85304	...
		22046483		85304	...	010	85304	...
		22052336		85304	...	010	85304	...
		3171069		85304	...	010	85304	...
77 - 89	Chasis M, N - Cabina Convencional BBC de 114" y BBC de Aluminio de 108" con Suspensión Trasera GM Air-Ride (4 amortiguadores)	22046483		85304	...	010	85304	...
		22052336		85304	...	010	85304	...
		3171069		85304	...	010	85304	...
73 - 80	Chasis T, W - Cabina Abatible BBC de 72"	22012091	010	85303	89422		...	...

**GUÍA DE APLICACIONES – CAMIONES, TRÁILERS Y AUTOBUSES**

Año	Modelo	# E.O.	Delantero		Trasero	
			 Fleetline	 GasSLX	 Fleetline	 GasSLX

**GMC TRUCK (Cont.)**

**Series 9500 (Cont.)**

73 - 80	Chasis T, W - Cabina Abatible BBC de 72"	5552452	o o	85303	89422		...	...
---------	--	---------	-----	-------	-------	--	-----	-----

**Series B - Autobús Escolar**

90 - 98	Chasis Autobús Escolar Modelo B7 con Muelles 11000, 13500, 15000 lb	22064231		...	...	- -	85324	...
90 - 06	Chasis Autobús Escolar Modelo B7 con Muelles 15000, 19000, 21000 lb	15174902		...	...	- -	85071	...
		22064232		...	...	- -	85071	...
- 2009	Modelos B6 , B7 con Número de E.O.	15123676	- -	83136	...		...	...
		15588554	- -	83136	...		...	...
		22064230	- -	83136	...		...	...
		88982682	- -	83136	...		...	...





**Series C - (C4500, C5500) Topkick**

04 - 09	Chasis C - Cabina Convencional (Sin Opción 4x4) con Muelles Multihojas de 13,500 lb	15185644		...	...	o o	83155	...
		508-89		...	...	o o	83155	...
		L-12706		...	...	o o	83155	...
90 - 09	Chasis C - Cabina Convencional con Amortiguador Delantero con Número de E.O.	15123676	- -	83136	...		...	...
		15588554	- -	83136	...		...	...
		15887728	- -	83136	...		...	...
		19152843	- -	83136	...		...	...
		22064230	- -	83136	...		...	...
		88982682	- -	83136	...		...	...
83 - 99	Chasis C - Cabina Convencional con Eje Trasero 9100 a 17500 lb	22064432		...	...	o o	85050	...
1990 -	Chasis C - Cabina Convencional con Muelles de 11000, 13500, 15000 lb	22064231		...	...	- -	85324	...
1990 -	Chasis C - Cabina Convencional con Muelles de 19000, 21000, 23000 lb (Exc. Vehículos Perfil Bajo)	22064233		...	...	- -	83136	...
90 - 09	Chasis C - Cabina Convencional con Muelles Multihojas de 15000, 19000, 21000 lb	15174902		...	...	- -	85071	...
		22064232		...	...	- -	85071	...
		88982686		...	...	- -	85071	...
90 - 06	Chasis C - Cabina Convencional con Muelles Multihojas de 16900 o 17850 lb	21998392		...	...	- -	85336	...
		22064489		...	...	- -	85336	...
		88963409		...	...	- -	85336	...
03 - 09	Chasis C - Cabina Convencional con Suspensión Trasera de Muelles	15185643		...	...	o o	83153	...
	Modelos con Número de E.O.	88982684	- -	83136	...		...	...
		88982688		...	...	- -	85336	...

**Series C - (C6500, C7500, C8500) Topkick**

90 - 09	Cabina Convencional							
	Amortiguador Delantero con Número de E.O.	15123676	- -	83136	...		...	...
		15174898	- -	83136	...		...	...
		15588554	- -	83136	...		...	...
		15887728	- -	83136	...		...	...
		19152843	- -	83136	...		...	...
		22064230	- -	83136	...		...	...
		88982682	- -	83136	...		...	...
	con Muelles Multihojas de 15000, 19000, 21000 lb	15174902		...	...	- -	85071	...
		22064232		...	...	- -	85071	...
		88982686		...	...	- -	85071	...
04 - 08	Cabina Convencional (Perfil Bajo) con Muelles de 12000, 15000, y 17000 lb	15174901		...	...	- -	85342	...
		507-22		...	...	- -	85342	...
		88982685		...	...	- -	85342	...
1990 -	Cabina Convencional c/ Muelles de 19000, 21000, 23000 lb (Exc. Perfil Bajo)	22064233		...	...	- -	83136	...

## GUÍA DE APLICACIONES – CAMIONES, TRÁILERS Y AUTOBUSES

Año	Modelo	# E.O.	Delantero		Trasero	
						
						
			Fleetline	GasSLX	Fleetline	GasSLX

### GMC TRUCK (Cont.)

#### Series C - (C6500, C7500, C8500) Topkick (Cont.)

83 - 99	Cabina Convencional con Eje Trasero de 9100 lb a 17500 lb	22064432		...	...	010	85050	...
1990 -	Cabina Convencional con Muelles de 11000, 13500, 15000 lb	22064231		...	...	-1-	85324	...
90 - 06	Cabina Convencional con Muelles de 16900 o 17850 lb	21998392		...	...	-1-	85336	...
		22064489		...	...	-1-	85336	...
		88963409		...	...	-1-	85336	...
04 - 08	Cabina Convencional con Muelles de 19000 lb	15174903		...	...	-1-	85342	...
		507-23		...	...	-1-	85342	...
		88982687		...	...	-1-	85342	...
95 - 02	Modelos con Suspensión de Aire Hendrickson (No. de Estampado 47902-13)	12474915		...	...	010	83122	89406
		15963161		...	...	010	83122	89406
96 - 02	Modelos con Suspensión de Aire Hendrickson (No. de Estampado 47902-29)	12474917		...	...	010	83121	...
		15740554		...	...	010	83121	...
	Modelos con Número de E.O.	88982684	-1-	83136	...		...	...
		88982688		...	...	-1-	85336	...

#### Series P

92 - 96	Chasis Motorhome	22064231		...	...	-1-	85324	...
		22064233		...	...	-1-	83136	...





#### Series T (T5500, T6500, T7500, T8500)

90 - 06	Cabina Abatible con Muelles Multihojas de 15000, 19000, 21000 lb	15174902		...	...	-1-	85071	...
		22064232		...	...	-1-	85071	...
90 - 99	Cabina Abatible con Muelles Taperleaf 11000, 13500, 15000 lb	22064231		...	...	-1-	85324	...
92 - 99	Cabina Abatible con Muelles Taperleaf de 19000, 21000, 23000 lb (Exc. Perfil Bajo)	22064233		...	...	-1-	83136	...
92 - 06	Cabina Abatible con Muelles Taperleaf RR SUSP(GZH) Heavy Duty de 16900 lb	21998392		...	...	-1-	85336	...
		22064489		...	...	-1-	85336	...
		88963409		...	...	-1-	85336	...
1997 -	Cabina Abatible FL1 con Eje de 8100 lb	22064804	-1-	83136	...		...	...
		22064805	-1-	83136	...		...	...
		22165187	-1-	83136	...		...	...
		22165188	-1-	83136	...		...	...
1997 -	Cabina Abatible FL2 con Eje de 5000 a 11000 lb	22064807	-1-	83136	...		...	...
		22166442	-1-	83136	...		...	...
1997 -	Cabina Abatible FL3 con Eje de 14575 lb	22064806	-1-	83136	...		...	...
		22165189	-1-	83136	...		...	...
1999	Modelos con Suspensión de Aire Hendrickson (No. de Estampado 47902-13)	12474915		...	...	010	83122	89406
		15963161		...	...	010	83122	89406
06 - 09	Modelos de Cabina Abatible con Número de E.O.	15174901		...	...	-1-	85342	...
		15174903		...	...	-1-	85342	...
		507-22		...	...	-1-	85342	...
		507-23		...	...	-1-	85342	...
		88982685		...	...	-1-	85342	...
		88982687		...	...	-1-	85342	...

#### Series W (Isuzu)

89 - 90	Flatflow Modelos W4	9-51630-647-1	-10	83515	...		...	...
89 - 92	Flatflow Modelos W4	8-51630-666-0		...	...	010	85012	89413
		Modelos con Número de E.O.	8-97253664-0		...	...	010	83159
		97253664		...	...	010	83159	...
83 - 95	Modelos W4	8-51630-666-0		...	...	010	85012	89413
		9-51630-666-0		...	...	010	85012	89413
01 - 08	Modelos W4 con Número de E.O.	97253651		...	...	010	83404	...
02 - 14	Modelos W4 con Número de E.O.	8-97253665-0		...	...	010	83159	...

**GUÍA DE APLICACIONES – CAMIONES, TRÁILERS Y AUTOBUSES**

Año	Modelo	# E.O.	Delantero		Trasero	
						
			Fleetline	GasSLX	Fleetline	GasSLX

**GMC TRUCK (Cont.)**

**Series W (Isuzu) (Cont.)**

02 - 14	Modelos W4 con Número de E.O.	898098-0580		...	...	010	83159	...
		898098-0581		...	...	010	83159	...
		898098-0590		...	...	010	83159	...
		97253665		...	...	010	83159	...
		98098058		...	...	010	83159	...
		98098059		...	...	010	83159	...
86 - 09	Modelos W4 con Suspensión de 11000 lb y 13000 lb	8-94454-986-0	-10	83515	...		...	...
		8-94454-987-0	-10	83515	...		...	...
		8-97253-620-0	-10	83515	...		...	...
		94454987	-10	83515	...		...	...
		9-51630-647-1	-10	83515	...		...	...
		97083027	-10	83515	...		...	...
		97083029	-10	83515	...		...	...
		97253620	-10	83515	...		...	...
88 - 99	Modelos W5	1-51630-217-0	-10	83114	...		...	...
		1-51630-217-1	-10	83114	...		...	...
		1-51630-219-1	-10	83114	...		...	...
03 - 09	Modelos W5 con Número de E.O.	97253665		...	...	010	83159	...
03 - 09	Modelos W5 con Suspensión de 11000 lb y 13000 lb	97253620	-10	83515	...		...	...
86 - 91	Modelos W6	1-51630-168-1	-10	83515	...		...	...
		1-51630-217-1	-10	83114	...		...	...
	Modelos con Número de E.O.	8-94057-593-0	-10	83114	...		...	...
		8-97083-029-0	-10	83515	...		...	...
		8-97201-960-0	-10	83515	...		...	...
		898098-1250	-10	83515	...		...	...
		898098-1270	-10	83515	...		...	...
		90044769		...	...	010	83207	89407
		90044770		...	...	010	83207	89407
		94033786		...	...	-10	83114	...
		94051090	-10	83114	...		...	...
		94057593	-10	83114	...		...	...
		94454987	-10	83515	...		...	...
		9-51630-666-2		...	...	010	85012	89413
		97201960	-10	83515	...		...	...
		97253616	-10	83515	...		...	...
		97253621	-10	83515	...		...	...
		97253623	-10	83515	...		...	...
98098125	-10	83515	...		...	...		
98098127	-10	83515	...		...	...		

**Series WCA y WIA**

	Modelos con Número de E.O.	37301-0016	01-	85026	89417		...	...
		37301-0021	01-	85026	89417		...	...
		37301-3202	01-	85026	89417		...	...

**Series WH**

	Modelos WHS, WHR, WHL o WHE con Amortiguadores Delanteros Duales	3082284	-1-	83400	...		...	...
--	--	---------	-----	-------	-----	--	-----	-----





**Aplicaciones Adicionales**

	Modelos 1500							
	Modelos con Suspensión Trasera	35901-0005		...	...	010	83219	...
	Modelos con Número de E.O.	35901-0001		...	...	010	83209	89414

**Intercambios Adicionales de E.O.**

	Modelos con Número de E.O.	15642943		...	...	-1-	83136	...
		22024061		...	...	010	85704	...
		22025067		...	...	010	85704	...

**GUÍA DE APLICACIONES – CAMIONES, TRÁILERS Y AUTOBUSES**

Año	Modelo	# E.O.	Delantero		Trasero	
						
			Fleetline	GasSLX	Fleetline	GasSLX

**GMC TRUCK (Cont.)**

**Intercambios Adicionales de E.O. (Cont.)**

Modelos con Número de E.O.	22025305	...	...	010	85704	...	
	22046489	010	85303	89422		...	
	22065218	010	G63347	...		...	
	22065251	010	85030	89440		...	
	22099889		...	...	-1-	85336	...
	507-24		...	...	-1-	85336	...
	508-88		...	...	010	83153	...
	87-2520-00003		...	...	010	85704	...
	U0109-014		...	...	-1-	83400	...
	Intercambios Adicionales de E.O.	22007703	010	83303	...		...
22012067			85700	...	010	85700	...
22012082		010	85702				
22012083		-10	85711				
22012083GS		-10	85711				
22012114			85700	...	010	85700	...
22012131		-10	85711				
22024673		-10	85710	...		...	...
22045526			...	...	010	85702	...
22046481		010	85702				
22046485		-10	85710	...		...	...
22046499		-10	85710	...		...	...
22052014			...	...	010	85702	...
22052424		-10	85710	...		...	...
3171696		010	85307				
3172948		010	85303 or 89422				
3178157		010	85700				
3178233		010	85734				
3188626		010	85300 or 89419				
3188729		010	85303 or 89422				
35901-0003		010	85301				
35901-0004			...	...	010	83219	...
35901-0017		010	83314	...		...	...
4939852		010	85308 or 89422				
4939967			...	...	010	85308	89422
4940601		010	83216				
4940627		010	83203 or 89436				
4940640		010	83216				
4940650		010	83207 or 89407				
4940654		010	83216				
4940660		010	83207 or 89407				
4963844		010	85307				
4964853		010	83217				
4974401		010	85700				
4975429		010	85300 or 89419				
4975472		-10	83161				
4975479		-1-	83400	...		...	...
4975480		-1-	83400	...		...	...
4975501		010	85700				
4975516		010	85702				
4975518		...	...	010	85704	...	
4975538	010	85700					
4975549	010	83216	...		...	...	
4975550	010	85702					
507-16	010	85702					
507-19	010	85700					



**GUÍA DE APLICACIONES – CAMIONES, TRÁILERS Y AUTOBUSES**

Año	Modelo	# E.O.	Delantero		Trasero	
						
			Fleetline	GasSLX	Fleetline	GasSLX

**GMC TRUCK (Cont.)**

**Intercambios Adicionales de E.O. (Cont.)**

Intercambios Adicionales de E.O.	5171068	010	83216			
	5316791	010	83219			
	5316792	010	85305			
	5316793	010	85305			
	5321920	010	85307			
	5321929	010	85307			
	5348631	010	83203 or 89436			
	5352858	010	85305			
	5353054	010	85303	89422		...
	5355798	010	85307			
	5357955	010	85300 or 89419			
	5357956	010	85734			
	5357959	010	85300 or 89419			
	5361994	010	85734			
	5374779	010	85308 or 89422			
	5374999	010	85307			
	5385939	010	85307			
	5392387	010	85303	89422		...
	5394448	010	85305			
	5394467	010	85305			
	5394468	010	85735			
	5455798	010	85307			
	5513489	010	83216			
	5513716	010	85304			
	5516459	010	85305			
	5522781	010	85735			
	5522794	010	85308 or 89422			
	5522818	010	85305			
	5527001	010	85300 or 89419			
	5527606	010	85305			
	5531027	010	85301			
	5531435	010	85307			
	5531436	010	85307			
	5531437	010	85307			
	5532026	010	85304	...	010	85304
	5532425	010	83207 or 89407			
	5532433	010	83207 or 89407			
	5532675	010	...	...	010	85307
	5533699	010	85302 or 89420			
	5534430	010	85303 or 89422			
	5534439	010	85304			
	5534447	010	85303 or 89422			
	5544112	010	83216			
	5544581	010	85302 or 89420			
	5544716	010	85304			
	5544717	010	85304			
	5544812	010	83308			
	5544818	010	85735			
	5549899	010	83207 or 89407			
	5549925	010	85304	...		...
5552111	010	85304				
5552112	010	85307				
5552114	010	83216				
5552205	010	83217				
5552206	010	83214				

## GUÍA DE APLICACIONES – CAMIONES, TRÁILERS Y AUTOBUSES

Año	Modelo	# E.O.	Delantero		Trasero	
						
						
			Fleetline	GasSLX	Fleetline	GasSLX

### GMC TRUCK (Cont.)

#### Intercambios Adicionales de E.O. (Cont.)

Intercambios Adicionales de E.O.	# E.O.	Código	Delantero	Trasero
	5552207	010		83217
	5552208	010		83217
	5552209	010		83215
	5552210	010		85308 or 89422
	5552244	010		85308 or 89422
	5552285	010		83214
	5552286	010		83217
	5552287	010		83217
	5552288	010		83217
	5552453	010		85301
	5552527	010		85735
	5554184	010		85302 or 89420
	5554589	010		85307
	5554596	010	...	85303 89422
	5554814	010		85302 or 89420
	5554959	010	83401	...
	5554995	010		85305
	5559363	010		83203 or 89436
	5585939	010		85307
	684280	010		83209 or 89414
	97-2210-00156	010		85702
	97-2210-00164	-1-		85708
	97-2210-00170	010	85733	85733
	98018780	010		83508 <sup>1</sup>
	98093668	010		83508 <sup>1</sup>
	98197653	010		83179 <sup>1</sup>

### GMC TRUCK AMORTIGUADORES DE CABINA

Modelo	# E.O.	Código	Delantero	Trasero
Cabina Abatible Astro (Camiones con y sin Dormitorio) con Modelo Link Cabmate GMC-2P-A	1202-0032	010		83016
1990 - Cabinas de Camiones TopKick con Modelo Link Cabmate GMC104TK	1202-0054	010		83021
- 1989 Cabinas de Camiones TopKick con Modelo Link Cabmate GMC92TK	1202-0012	010		83023
1979 - Camiones Convencionales BBC 108" o 116" con Link Cabmate Modelo GMC816	1202-0012	010		83023
2003 - Modelos C4500, C5500 con Link Cabmate Modelos GMT560	1201-1043	010		83025
	1202-1043	010		83025
Modelos con Suspensión Link Cab	1202-0022	010		83046
Tractos Brigadier con Cabinas J9 con Modelo Link Cabmate GMC92J9	1202-0012	010		83023

### GOSHEN COACH





Año	Modelo	# E.O.	Código	Delantero	Trasero
- 2020	Series Impule con Chasis de Ford E350 o E450	ASH-1136		...	83178
		ASH-1154	-10	83177	...
- 2020	Series Pacer II con Chasis de Ford E350	ASH-1136		...	83178
		ASH-1154	-10	83177	...

### GRANNING SUSPENSION

Modelo	# E.O.	Código	Delantero	Trasero
Modelos T950-1200, -1400, -1700	2697		...	85712
Modelos con Número de E.O.	1085		...	83214
	680162		...	85300 89419

<sup>1</sup> Long lead time item

## GUÍA DE APLICACIONES – CAMIONES, TRÁILERS Y AUTOBUSES

Año	Modelo	# E.O.	Delantero		Trasero	
						
						
			Fleetline	GasSLX	Fleetline	GasSLX

### GRANNING SUSPENSION (Cont.)

Modelos con Número de E.O.	OE12425	...	...	010	<b>83214</b>	...
----------------------------	---------	-----	-----	-----	--------------	-----

### GREAT DANE TRAILER

Es necesaria la identificación de la suspensión para determinar qué sección del catálogo referir. Posibles opciones pueden ser Chalmers, Hendrickson, Neway, Ridewell, Reyco.						
Suspensión Reyco 87	18163-01	...	...	010	<b>83207</b>	<b>89407</b>
Suspensión Reyco 88	18164-01	...	...	010	<b>83122</b>	<b>89406</b>
Tráilers con número de parte Great Dane	HENS-20001	...	...	010	<b>83128</b>	<b>89436</b>
	HENS-20002	...	...	010	<b>85000</b>	<b>89436</b>
	HENS-20126	...	...	010	<b>85323</b>	<b>89436</b>
	HENS-21292	...	...	010	<b>85052</b>	...
	HENS-23566	...	...	010	<b>85000</b>	<b>89436</b>
	HENS-23649	...	...	010	<b>85064</b>	...
	MER202447	...	...	010	<b>85919</b>	...
REY18165-01	...	...	010	<b>85006</b>	...	
Tráilers con número de parte Great Dane (Estándar) Heavy Duty	HENS-24088	...	...	010	<b>83128</b>	<b>89436</b>
	HENS-24088	...	...	010	<b>85000</b>	<b>89436</b>
Tráilers con Suspensión de Aire Slider Reyco 86 AR / RS 1015, 1035, 3015, 3035	18165-01	...	...	010	<b>85006</b>	...

### GRECH MOTORS

- 2020	Modelos con Chasis de Ford E450	ASH-1136	...	...	-10	<b>83178</b>	...
		ASH-1154	-10	<b>83177</b>	...	...	...
	Modelos con chasis M2 Freightliner – Consulte la sección de Freightliner para obtener información del año y modelo adecuados.	.....	.....				

### GREYHOUND BUS

City Cruiser	12TA-01-013		<b>85303</b>	...	010	<b>85303</b>	<b>89422</b>
MC5, MC7, MC8	12B-5-1		<b>85735</b>	...	010	<b>85735</b>	...
	3178157		<b>85700</b>	...	010	<b>85700</b>	...
Intercambios Adicionales de E.O.	3166657	010	<b>85700</b>				
	3178154	010	<b>85735</b>				
	3192333	010	<b>85700</b>				
	690029	010	<b>85700</b>				
	74413		...	...	010	<b>85313</b>	...

### GRUMMAN BUS

Autobús Modelo 870 Flex	22024506	-10	<b>85703</b>	...		...	...
	22025066	-10	<b>85703</b>	...		...	...
	22025067		...	...	010	<b>85704</b>	...
	22025305		...	...	010	<b>85704</b>	...
	97-2201-00001	-10	<b>85703</b>	...		...	...
	97-2201-00002	-10	<b>85703</b>	...		...	...
	97-2201-00003	-10	<b>85703</b>	...		...	...
	97-2201-00004	-10	<b>85703</b>	...		...	...
	97-2201-00005	-10	<b>85703</b>	...		...	...
	97-2210-00001		...	...	010	<b>85704</b>	...
	97-2210-00002		...	...	010	<b>85704</b>	...
	97-2210-00003		...	...	010	<b>85704</b>	...
	97-2210-00004		...	...	010	<b>85704</b>	...
	97-2210-00005		...	...	010	<b>85704</b>	...
	Intercambios Adicionales de E.O.	690029	010	<b>85700</b>			

## GUÍA DE APLICACIONES – CAMIONES, TRÁILERS Y AUTOBUSES

Año	Modelo	# E.O.	Delantero		Trasero	
			 Fleetline	 GasSLX	 Fleetline	 GasSLX

### GULF STREAM COACH

#### MotorHomes Clase A

<b>02 - 06</b>	MotorHomes Friendship y Scenic Cruiser con Chasis Freightliner XC Amortiguador Trasero con Número de E.O.	141700131809								
		16-16736-000								
		141700131810	010	<b>83160</b>	...					
		16-16737-000								
		16-16874-000	010	<b>83160</b>	...					
		16-18103-000	-1-	<b>85900</b>	...					
		481700000493	-1-	<b>85900</b>	...					
	Suspensión Delantera AS120	16-16873-000			010	<b>85029</b>	...			
<b>03 - 06</b>	MotorHomes Series Atrium con Chasis Freightliner XC Amortiguador Trasero con Número de E.O.	141700131809								
		16-16736-000								
		141700131810	010	<b>83160</b>	...					
		16-16737-000								
		16-16874-000	010	<b>83160</b>	...					
		16-18103-000	-1-	<b>85900</b>	...					
		481700000493	-1-	<b>85900</b>	...					
	Suspensión Delantera ZF - IFS con PBV de 23,000 lb o mayor	16-16873-000			010	<b>85029</b>	...			
<b>2002</b>	MotorHomes Series Independence con Chasis Freightliner XC Amortiguador Trasero con Número de E.O.	141700131809								
		16-16736-000								
		141700131810	010	<b>83160</b>	...					
		16-16737-000								
		16-16874-000	010	<b>83160</b>	...					
		16-18103-000	-1-	<b>85900</b>	...					
		481700000493	-1-	<b>85900</b>	...					
	Suspensión Delantera ZF - IFS con PBV de 23,000 lb o mayor	16-16873-000			010	<b>85029</b>	...			
<b>02 - 04</b>	MotorHomes Series Yellowstone con Chasis Freightliner XC Amortiguador Trasero con Número de E.O.	141700131809								
		16-16736-000								
		141700131810	010	<b>83160</b>	...					
		16-16737-000								
		16-16874-000	010	<b>83160</b>	...					
		16-18103-000	-1-	<b>85900</b>	...					
		481700000493	-1-	<b>85900</b>	...					
	Suspensión Delantera ZF - IFS con PBV de 23,000 lb o mayor	16-16873-000			010	<b>85029</b>	...			
	Suspensión Trasera ADL200 de 20K	16-16873-000			010	<b>85029</b>	...			

#### MotorHomes Clase C

<b>02 - 20</b>	MotorHomes Series BT Cruiser con Chasis de Ford E350 o E450	ASH-1136							
		ASH-1154	-10	<b>83177</b>	...				
<b>99 - 06</b>	MotorHomes Series Cavalier con Chasis de Ford E350 o E450	ASH-1136							
		ASH-1154	-10	<b>83177</b>	...				
<b>93 - 20</b>	MotorHomes Series Conquest con Chasis de Ford E350 o E450	ASH-1136							
		ASH-1154	-10	<b>83177</b>	...				
<b>04 - 08</b>	MotorHomes Series Endura con Chasis de Chevy Kodiak	.....	-1-	<b>83136</b>	...				
<b>03 - 08</b>	MotorHomes Series Independence con Chasis de Ford E350 o E450	ASH-1136							
		ASH-1154	-10	<b>83177</b>	...				
<b>00 - 08</b>	MotorHomes Series Ultra con Chasis de Ford E350 y E450	ASH-1136							
		ASH-1154	-10	<b>83177</b>	...				
<b>02 - 09</b>	MotorHomes Series Yellowstone con Chasis de Ford E350 o E450	ASH-1136							

## GUÍA DE APLICACIONES – CAMIONES, TRÁILERS Y AUTOBUSES

Año	Modelo	# E.O.	Delantero			Trasero		
			Fleetline	GasSLX		Fleetline	GasSLX	

### GULF STREAM COACH (Cont.)

#### MotorHomes Clase C (Cont.)

02 - 09	MotorHomes Series Yellowstone con Chasis de Ford E350 o E450	ASH-1154	- 0	83177	...		...	...
---------	--	----------	-----	-------	-----	--	-----	-----

### HARDEE MFG

Modelos con Número de E.O.	8030223		...	...	0 0	83207	89407
	AS789B		...	...	0 0	85014	...

### HAUSMAN





Modelos con Número de E.O.	695110		...	...	- -	85318	...
	695119		...	...	0 0	85702	...
	695198		...	...	- -	85706	...

### HENDRICKSON TRAILER SUSPENSION SYSTEMS

#### Intraax

AANLS - 20K con Amortiguadores traseros con Altura de Manejo de 9"	B-23316		...	...	0 0	85382	...
Modelos AA230T y AA250T con Número de E.O.	A-20002		...	...	0 0	85000	89436
	A-20126		...	...	0 0	85323	89436
	A-20889		...	...	0 0	85323	89436
	B-22345		...	...	0 0	85911	...
Modelos AAEDL Para Modelos con Altura de 12" Para Modelos con Altura de 14" a 19" Para Modelos con Altura de 9"	B-24023		...	...	0 0	85738	...
	B-23316		...	...	0 0	85382	...
	B-24579		...	...	0 0	85939	...
Modelos AAEDT 30K con Altura de 14" con Altura de 14" y 15" - Amortiguación Alta con Altura de 15", 16" & 17"	B-23361		...	...	0 0	85911	...
	B-25436		...	...	0 0	85916	89430
	B-25515		...	...	0 0	85338	...
Modelos AAL AAL 23K, 25K y 30K Amortiguador Delantero con Altura de 14" a 19" Amortiguador Delantero con Altura de 6.5" a 9" Amortiguador Delantero con con Altura de 12" Amortiguador Trasero con Altura de 14" a 17" Amortiguador Trasero con Altura de 6.5" a 7.5" Amortiguador Trasero con Altura de 9" a 12"	A-2212		...	...	0 0	85029	...
	B-23651		...	...	0 0	85045	...
	B-23566		...	...	0 0	85000	89436
	B-25437		...	...	0 0	85337	...
	B-20345		...	...	0 0	85345	...
	B-25436		...	...	0 0	85916	89430
Modelos AANL 23K con Altura de 12" a 17" - Amortiguación Alta con Altura de 6.5" a 9" - Amortiguación Alta con Altura de 6.5" a 9" - Estándar	B-25515		...	...	0 0	85338	...
	B-24579		...	...	0 0	85939	...
	B-23651		...	...	0 0	85045	...
Modelos AANT 23K (Estándar) Amortiguación Alta Extensión Limitada Heavy Duty	B-23566		...	...	0 0	85000	89436
	B-24023		...	...	0 0	85738	...
	B-23361		...	...	0 0	85911	...
	B-24125		...	...	0 0	85323	89436
Modelos AAT 23K (Estándar) Amortiguación Alta Extensión Limitada Heavy Duty	B-23566		...	...	0 0	85000	89436
	B-24023		...	...	0 0	85738	...
	B-23361		...	...	0 0	85911	...
	B-24125		...	...	0 0	85323	89436
Modelos AAT 25K (Estándar) Amortiguación Alta Extensión Limitada Heavy Duty	B-23566		...	...	0 0	85000	89436
	B-24023		...	...	0 0	85738	...
	B-23361		...	...	0 0	85911	...
	B-24125		...	...	0 0	85323	89436
Modelos AAT 30K	B-24023		...	...	0 0	85738	...

## GUÍA DE APLICACIONES – CAMIONES, TRÁILERS Y AUTOBUSES

Año	Modelo	# E.O.	Delantero		Trasero	
			 Fleetline	 GasSLX	 Fleetline	 GasSLX

### HENDRICKSON TRAILER SUSPENSION SYSTEMS (Cont.)

#### Intraax (Cont.)

Modelos AAZL 23K / 46K Models con Altura de 12" - Estándar	B-23566		...	...	010	<b>85000</b>	<b>89436</b>
	B-24023		...	...	010	<b>85738</b>	...
	B-24579		...	...	010	<b>85939</b>	...
	B-23651		...	...	010	<b>85045</b>	...
Modelos AAZNT 23K / 46K / 69K con Altura de 12" a 17" - Amortiguación Alta	B-24023		...	...	010	<b>85738</b>	...
	B-23566		...	...	010	<b>85000</b>	<b>89436</b>
Modelos de Altura Baja con con Altura de 10.5" a 15" con Altura de 15.5" a 21" - Amortiguación Alta con Altura de 15.5" a 21" - Amortiguación Estándar con Altura de 6.5" a 8" con Altura de 6.5" a 8" - Amortiguación Alta	B-23013		...	...	010	<b>85000</b>	<b>89436</b>
	B-23316		...	...	010	<b>85382</b>	...
	B-23315		...	...	010	<b>85029</b>	...
	B-22311		...	...	010	<b>85045</b>	...
	B-22312		...	...	010	<b>85939</b>	...

#### Montaje Superior

HT190T (Todos los Modelos)	A-20001		...	...	010	<b>83128</b>	<b>89436</b>
HT230T Todos excepto los Modelos abajo enlistados ( TA14-020) ( TA15-521, TA17-521) ( TA15-522, TA17-522) (-14-020, -14-021, TA14-021) (-14-17, -15-17, -15-517, -17-517, TA15-517, TA15-520, TA17-517) (-14-7, -14-11, -15-7, -15-11, -15-12, -15-28, TA14-7, TA15-7, TA16-7, TA17-7, TB14-33, TB15-28)	A-20002		...	...	010	<b>85000</b>	<b>89436</b>
	B-22345		...	...	010	<b>85911</b>	...
	B-21553		...	...	010	<b>85738</b>	...
	B-21699		...	...	010	<b>87018</b>	...
	A-2212		...	...	010	<b>85029</b>	...
	A-20126		...	...	010	<b>85323</b>	<b>89436</b>
	A-2160		...	...	010	<b>85014</b>	...
HT250T (Todos los Modelos)	A-2212		...	...	010	<b>85029</b>	...
HT300T y N-HT300T Todos excepto los Modelos abajo enlistados ( -15-007, -15-011, -15-021, -17-007, -17-011, -17-012, TB19-007, TB19-020) ( -15-017, -15-518, -17-518, -17-520) ( TB15-027 ) ( TB15-518 )	A-20126		...	...	010	<b>85323</b>	<b>89436</b>
	A-2160		...	...	010	<b>85014</b>	...
	B-21553		...	...	010	<b>85738</b>	...
	B-24579		...	...	010	<b>85939</b>	...
	B-21699		...	...	010	<b>87018</b>	...
T-15-140, -155, -172, 244, -376	A-2218		...	...	010	<b>85030</b>	<b>89440</b>
T-15-324	A-2160		...	...	010	<b>85014</b>	...
T-17-141, -174, -284	A-2218		...	...	010	<b>85030</b>	<b>89440</b>
TMB-14-120	A-2213		...	...	010	<b>85010</b>	...
TMB-17-135	A-4084		...	...	010	<b>85005</b>	<b>89430</b>

#### UnderSlung Style

HT190U ( -6.75-001 / -6.75-002 / -6.75-003 / -6.75-020 ) ( U-7.5-517 ) ( U-9-022 / UB7-021 ) Todos excepto los Modelos arriba enlistados	A-2212		...	...	010	<b>85029</b>	...
	A-20002		...	...	010	<b>85000</b>	<b>89436</b>
	B-23649		...	...	010	<b>85064</b>	...
	A-20001		...	...	010	<b>83128</b>	<b>89436</b>
HT250U y N-HT250U (U-6.5-030, U-6.5-031) (U-6.5-27, U-9-27 & -28, U-14-28, UB6.5-522, UB7.5-27 & -522, UB9-522, UB12-27 & -28, UB14-27 & -28) (U-6.5-517, U-7.5-17, U-7.5-517, U-9-517, U-12-517, U-14-514, UB6.5-517, UB7.5-517) (U-7.5-021, U-7.5-022) (U-9-20 & -21 & -23, U-9.5-26, U-15-22, UB9-22, UB15-22) Todos excepto los Modelos abajo enlistados	A-2160		...	...	010	<b>85014</b>	...
	B-21553		...	...	010	<b>85738</b>	...
	A-20126		...	...	010	<b>85323</b>	<b>89436</b>
	A-1667		...	...	010	<b>85000</b>	<b>89436</b>
	A-2212		...	...	010	<b>85029</b>	...
	A-20002		...	...	010	<b>85000</b>	<b>89436</b>
HT250US - Altura de 5.5 a 6.5" (Amortiguación Alta)	B-23744		...	...	010	<b>85344</b>	...
	S-23744		...	...	010	<b>85344</b>	...



**GUÍA DE APLICACIONES – CAMIONES, TRÁILERS Y AUTOBUSES**

Año	Modelo	# E.O.	Delantero		Trasero	
						
			Fleetline	GasSLX	Fleetline	GasSLX

**HENDRICKSON TRAILER SUSPENSION SYSTEMS (Cont.)**

**UnderSlung Style (Cont.)**

HT250US (Modelos con Montaje Estándar) Carrera Estándar con altura de 3.5" a 4" Carrera Estándar con altura de 5.5" a 6.5" Carrera Estándar con altura de 7.5" a 14" Carrera Estándar con altura de 7.5" a 14" - Amortiguación Alta Extensión Adicional con Altura de 6.5" Extensión Adicional con Altura de 6.5" - Amortiguación Alta	B-23548	...	...	010	85079	...
	B-23650	...	...	010	85052	...
	B-23649	...	...	010	85064	...
	B-23743	...	...	010	85938	...
	B-23651	...	...	010	85045	...
	B-24579	...	...	010	85939	...
HT250US (Modelos con Montaje Remoto) Carrera Estándar con altura de 12" a 14" Carrera Estándar con altura de 5.5" a 6.5" Carrera Estándar con altura de 7.5" a 9" Carrera Estándar con altura de 7.5" a 9" - Amortiguación Alta Extensión Adicional con Altura de 6.5" a 9" Extensión Adicional con Altura de 6.5" a 9" - Amortiguación Alta	A-2212	...	...	010	85029	...
	B-23650	...	...	010	85052	...
	B-23649	...	...	010	85064	...
	B-23743	...	...	010	85938	...
	A-2212	...	...	010	85029	...
	B-23316	...	...	010	85382	...
HT250US (Modelos con Montajes Angulados) Carrera Estándar con altura de 6.5", 7.5" & 14" Carrera Estándar con altura de 6.5", 7.5" & 14" - Amortiguación Alta	B-23651	...	...	010	85045	...
	B-24579	...	...	010	85939	...
HT250U-Y (Todos los Modelos)	A-20002	...	...	010	85000	89436
HT300U y N-HT300U (U-7.5-519,U-9-011,U-9-519,U-12-011,U-12-015,U-14-011,U-14-015,U-17-011) Todos excepto los Modelos abajo enlistados	B-21699	...	...	010	87018	...
	A-20126	...	...	010	85323	89436
Modelos HT250US con Número de E.O.	B-21936	...	...	010	85064	...
	B-21947	...	...	010	85052	...
	B-22862	...	...	010	85045	...
T-12-139	A-2213	...	...	010	85010	...
T-23-US-9-011	A-2213	...	...	010	85010	...
T30-US-9, -17	A-10348	...	...	010	85043	...
T-4-392	A-2160	...	...	010	85014	...
T-6-062, -295, -370, -422	A-1667	...	...	010	85000	89436
T-6-071	A-2212	...	...	010	85029	...
T-9-084	A-2240	...	...	010	85013	89414
T-9-106, -278, -313	A-4084	...	...	010	85005	89430
T-9-175	A-2160	...	...	010	85014	...
T-9-325	A-2218	...	...	010	85030	89440
T-9-390	A-2213	...	...	010	85010	...

**Vantraax**

HKA180 (Estándar)  Heavy Duty	B-24088	...	...	010	83128	89436
	S-24088	...	...	010	83128	89436
	B-24088	...	...	010	85000	89436
	S-24088	...	...	010	85000	89436
HKA200	B-23566	...	...	010	85000	89436
	S-23566	...	...	010	85000	89436
HKA250 (Estándar)	B-24023	...	...	010	85738	...
HKANT 40K (Estándar)  Heavy Duty	B-24088	...	...	010	83128	89436
	S-24088	...	...	010	83128	89436
	B-24088	...	...	010	85000	89436
	S-24088	...	...	010	85000	89436
HKANT 46K	B-23566	...	...	010	85000	89436
	S-23566	...	...	010	85000	89436

## GUÍA DE APLICACIONES – CAMIONES, TRÁILERS Y AUTOBUSES

Año	Modelo	# E.O.	Delantero		Trasero	
						
						
			Fleetline	GasSLX	Fleetline	GasSLX

### HENDRICKSON TRAILER SUSPENSION SYSTEMS (Cont.)

#### Vantraax (Cont.)

	HKANT 69K23	S-23566	...	...	OIO	85000	89436
		S-23566	...	...	OIO	85000	89436
	HKARL 46K Aplicaciones de Frenos de Disco  Aplicaciones de Frenos de Tambor	B-25436	...	...	OIO	85916	89430
		S-25436	...	...	OIO	85916	89430
		B-23566	...	...	OIO	85000	89436
		S-23566	...	...	OIO	85000	89436
	HKAT 46K	B-23566	...	...	OIO	85000	89436
		S-23566	...	...	OIO	85000	89436
	HKAT 50K	B-24023	...	...	OIO	85738	...
		S-24023	...	...	OIO	85738	...
	HKAT 69K	B-24023	...	...	OIO	85738	...
		S-24023	...	...	OIO	85738	...
	Modelos HKAL 46K	B-23566	...	...	OIO	85000	89436

#### Aplicaciones Adicionales

	HK190T (Suspensión de Aire Slider)	A-21292	...	...	OIO	85052	...
	HK230 (Suspensión de Aire Slider)	A-21292	...	...	OIO	85052	...
	HS190T (Suspensión de Aire Slider)	A-20001	...	...	OIO	83128	89436
	HS230 (Suspensión de Aire Slider)	A-20002	...	...	OIO	85000	89436
	Modelos AB-32-001	A-1667	...	...	OIO	85000	89436
	MT-45, MTL45, MTL-50	S-1667	...	...	OIO	85000	89436
	TDC-014	665267	...	...	OIO	85029	...
		A-2212	...	...	OIO	85029	...

#### Intercambios Adicionales de E.O.

	Modelos con Número de E.O.	57905-2	...	...	OIO	85006	...
		60675-004	...	...	OIO	85006	...
		654951	...	...	OIO	85000	89436
		659024	...	...	OIO	85052	...
		665190	...	...	OIO	85006	...
		665246	...	...	OIO	85043	...
		665405	...	...	OIO	85030	89440
		665406	...	...	OIO	85010	...
		665531	...	...	OIO	85000	89436
		665532	...	...	OIO	85013	89414
		665533	...	...	OIO	85005	89430
		665536	...	...	OIO	85000	89436
		665693	...	...	OIO	85064	...
		665694	...	...	OIO	85052	...
		665698	...	...	OIO	85911	...
		665733	...	...	OIO	85045	...
		665756	...	...	OIO	85000	89436
		665758	...	...	OIO	85064	...
		665759	...	...	OIO	85052	...
		665760	...	...	OIO	85045	...
		665761	...	...	OIO	85911	...
		665763	...	...	OIO	85079	...
		665764	...	...	OIO	85029	...
		665765	...	...	OIO	83150	...
		665766	...	...	OIO	85000	89436
		665767	...	...	OIO	85045	...
		671779	...	...	OIO	...	89414
		671948	...	...	OIO	85000	89436
		680102	...	...	OIO	85712	...
		680341	...	...	OIO	85323	89436

GUÍA DE APLICACIONES – CAMIONES, TRÁILERS Y AUTOBUSES





Año	Modelo	# E.O.	Delantero		Trasero	
			 Fleetline	 GasSLX	 Fleetline	 GasSLX

HENDRICKSON TRAILER SUSPENSION SYSTEMS (Cont.)

Intercambios Adicionales de E.O. (Cont.)

Modelos con Número de E.O.						
680463	...	...	010	...	89440	
680467	...	...	010	85323	89436	
680509	...	...	010	85738	...	
680565	...	...	010	85738	...	
680566	...	...	010	85938	...	
680568	...	...	010	85323	89436	
680570	...	...	010	...	89437	
680571	...	...	010	85738	...	
680573	...	...	010	85939	...	
680579	...	...	010	85939	...	
680614	...	...	010	85338	...	
680616	...	...	010	...	89430	
680617	...	...	010	85337	...	
680702	...	...	010	85323	89436	
680756	...	...	010	85323	89436	
680769	...	...	010	85911	...	
680776	...	...	010	85338	...	
98583-019	...	...	010	85323	89436	
98583-020	...	...	010	...	89414	
A-10023	...	...	010	85000	89436	
A-11931	...	...	010	85000	89436	
A-14583	...	...	010	85000	89436	
A-1668	...	...	010	85000	89436	
A-20345	...	...	010	85345	...	
A-20886	...	...	010	85030	89440	
A-20887	...	...	010	85005	89430	
A-2230	...	...	010	85005	89430	
A-2232	...	...	010	85005	89430	
A-2240-1	...	...	010	85043	...	
A-2471	...	...	010	85006	...	
A-4089	...	...	010	83209	89414	
A-4890	...	...	010	85712	...	
A-6156	...	...	010	85301	...	
B-21832	...	...	010	85323	89436	
B-21936	...	...	010	85064	...	
B-21994	...	...	010	85938	...	
B-21995	...	...	010	85344	...	
B-22715	...	...	010	85000	89436	
B-23014	...	...	010	85738	...	
B-23290	...	...	010	83150	...	
B-23362	...	...	010	...	89437	
B-25174	...	...	010	85029	...	
B-26652	...	...	010	85000	89436	
B-27058	...	...	010	83128	89436	
B-27747	...	...	010	85911	...	
B-29432	...	...	010	85323	89436	
B-29678	...	...	010	85911	...	
B-29826	...	...	010	85338	...	
B-33312	...	...	010	85338	...	
B-33313	...	...	010	85338	...	
NS500699	...	...	010	85005	89430	
S-10348	...	...	010	85043	...	
S-14583	...	...	010	85000	89436	
S-1668	...	...	010	85000	89436	
S-20001	...	...	010	83128	89436	

**GUÍA DE APLICACIONES – CAMIONES, TRÁILERS Y AUTOBUSES**





Año	Modelo	# E.O.	Delantero		Trasero	
						
			Fleetline	GasSLX	Fleetline	GasSLX

**HENDRICKSON TRAILER SUSPENSION SYSTEMS (Cont.)**

**Intercambios Adicionales de E.O. (Cont.)**

Modelos con Número de E.O.	S-20002	...	...	010	<b>85000</b>	<b>89436</b>
	S-20126	...	...	010	<b>85323</b>	<b>89436</b>
	S-20345	...	...	010	<b>85345</b>	...
	S-20886	...	...	010	<b>85030</b>	<b>89440</b>
	S-20887	...	...	010	<b>85005</b>	<b>89430</b>
	S-20889	...	...	010	<b>85323</b>	<b>89436</b>
	S-21292	...	...	010	<b>85052</b>	...
	S-21553	...	...	010	<b>85738</b>	...
	S-2160	...	...	010	<b>85014</b>	...
	S-21699	...	...	010	<b>87018</b>	...
	S-21832	...	...	010	<b>85323</b>	<b>89436</b>
	S-21936	...	...	010	<b>85064</b>	...
	S-21947	...	...	010	<b>85052</b>	...
	S-2212	...	...	010	<b>85029</b>	...
	S-2213	...	...	010	<b>85010</b>	...
	S-2218	...	...	010	<b>85030</b>	<b>89440</b>
	S-2230	...	...	010	<b>85005</b>	<b>89430</b>
	S-22311	...	...	010	<b>85045</b>	...
	S-22312	...	...	010	<b>85939</b>	...
	S-2232	...	...	010	<b>85005</b>	<b>89430</b>
	S-22345	...	...	010	<b>85911</b>	...
	S-2240	...	...	010	<b>85013</b>	<b>89414</b>
	S-22715	...	...	010	<b>85000</b>	<b>89436</b>
	S-22862	...	...	010	<b>85045</b>	...
	S-23013	...	...	010	<b>85000</b>	<b>89436</b>
	S-23014	...	...	010	<b>85738</b>	...
	S-23290	...	...	010	<b>83150</b>	...
	S-23315	...	...	010	<b>85029</b>	...
	S-23316	...	...	010	<b>85382</b>	...
	S-23361	...	...	010	<b>85911</b>	...
	S-23362	...	...	010	...	<b>89437</b>
	S-23548	...	...	010	<b>85079</b>	...
	S-23649	...	...	010	<b>85064</b>	...
	S-23650	...	...	010	<b>85052</b>	...
	S-23651	...	...	010	<b>85045</b>	...
	S-23743	...	...	010	<b>85938</b>	...
	S-24023	...	...	010	<b>85738</b>	...
	S-24125	...	...	010	<b>85323</b>	<b>89436</b>
	S-24579	...	...	010	<b>85939</b>	...
	S-2471	...	...	010	<b>85006</b>	...
	S-25437	...	...	010	<b>85337</b>	...
	S-25515	...	...	010	<b>85338</b>	...
	S-26652	...	...	010	<b>85000</b>	<b>89436</b>
	S-29432	...	...	010	<b>85323</b>	<b>89436</b>
	S-29678	...	...	010	<b>85911</b>	...
	S-29826	...	...	010	<b>85338</b>	...
	S-33312	...	...	010	<b>85338</b>	...
	S-33313	...	...	010	<b>85338</b>	...
S-33313L	...	...	010	<b>85338</b>	...	
S-4084	...	...	010	<b>85005</b>	<b>89430</b>	
S-4089	...	...	010	<b>83209</b>	<b>89414</b>	
S-4890	...	...	010	<b>85712</b>	...	
Modelos con Número de E.O. (Estándar) Heavy Duty	S-24088	...	...	010	<b>83128</b>	<b>89436</b>
	S-24088	...	...	010	<b>85000</b>	<b>89436</b>

## GUÍA DE APLICACIONES – CAMIONES, TRÁILERS Y AUTOBUSES

Año	Modelo	# E.O.	Delantero		Trasero	
						
			Fleetline	GasSLX	Fleetline	GasSLX

### HENDRICKSON TRUCK SUSPENSION SYSTEMS

#### Series Airtek

	Airtek Delantero						
	Modelos para BlueBird	47170000456	010	<b>85959</b>	...	...	...
		58913-007	010	<b>85959</b>	...	...	...
		58913-007L	010	<b>85959</b>	...	...	...
		58913-008	010	<b>85959</b>	...	...	...
		58913-008L	010	<b>85959</b>	...	...	...
		58913-009	010	<b>85959</b>	...	...	...
		58913-009L	010	<b>85959</b>	...	...	...
		65992-003	010	<b>85959</b>	...	...	...
	Modelos para Freightliner o Western Star	471700006269	010	<b>85932</b>	<b>89453</b>	...	...
		58913-003	010	<b>85932</b>	<b>89453</b>	...	...
		58913-003L	010	<b>85932</b>	<b>89453</b>	...	...
		58913-012	010	<b>85932</b>	<b>89453</b>	...	...
		58913-012L	010	<b>85932</b>	<b>89453</b>	...	...
	Modelos para International	65992-001	010	<b>85955</b>	...	...	...
		65992-002	010	<b>85955</b>	...	...	...
		65992-002L	010	<b>85955</b>	...	...	...
		65992-006	010	<b>85986</b>	...	...	...
	Modelos para Mack o Volvo	64838-001	010	<b>85933</b>	<b>89454</b>	...	...
		64838-001L	010	<b>85933</b>	<b>89454</b>	...	...
	64838-002	010	<b>85933</b>	<b>89454</b>	...	...	
	64838-002L	010	<b>85933</b>	<b>89454</b>	...	...	
	64838-003	010	<b>85933</b>	<b>89454</b>	...	...	
	64838-003L	010	<b>85933</b>	<b>89454</b>	...	...	

#### Series All American (Modelos FE & RE)

	Autobuses con Eje Steertek Hendrickson Tipo Left Hand Drive con Capacidad de 14,600 lb	58913-011	010	<b>85959</b>	...	...	...
		58913-011L	010	<b>85959</b>	...	...	...





#### Series Comfort Air

	Modelos con Número de E.O.	471700131545		...	...	010	<b>85006</b>	...
		60998-001		...	...	010	<b>85006</b>	...
		60998-003		...	...	010	<b>85006</b>	...
	Modelos Convencionales HINO con Suspensión de Aire de Eje Sencillo	60670-013		...	...	010	<b>83148</b>	...
		60670-017		...	...	010	<b>83148</b>	...

#### Series Firemaax

	Suspensiones de Aire Firemaax 240							
	Aplicaciones de Frenos de Disco con Altura de 8 1/2" a 10"	60665-014		...	...	010	<b>85962</b>	...
	Aplicaciones de Frenos de Tambor con Altura de 8 1/2" a 10"	60665-018		...	...	010	<b>85961</b>	...
		60665-018L		...	...	010	<b>85961</b>	...
	Estándar con Altura de 12 1/2" - 14 3/8" - 15 1/2"	60665-011		...	...	010	<b>85967</b>	...
	Estándar con Altura de 8 1/2" a 10"	60657-003		...	...	010	<b>85072</b>	...
		60657-003L		...	...	010	<b>85072</b>	...
	Suspensiones de Aire Firemaax 270							
	Aplicaciones de Frenos de Disco con Altura de 8 1/2" a 10"	60665-015		...	...	010	<b>85966</b>	...
	Aplicaciones de Frenos de Tambor con Altura de 8 1/2" a 10"	60665-013		...	...	010	<b>85965</b>	...
	Suspensiones de Aire Firemaax 480							
	Aplicaciones de Frenos de Disco con Altura de 8 1/2" a 10"	60665-014		...	...	010	<b>85962</b>	...
	Aplicaciones de Frenos de Tambor con Altura de 8 1/2" a 10"	60665-018		...	...	010	<b>85961</b>	...
		60665-018L		...	...	010	<b>85961</b>	...
	Estándar con Altura de 12 1/2" - 14 3/8" - 15 1/2"	60665-011		...	...	010	<b>85967</b>	...
	Estándar con Altura de 8 1/2" a 10"	60657-003		...	...	010	<b>85072</b>	...
		60657-003L		...	...	010	<b>85072</b>	...

**GUÍA DE APLICACIONES – CAMIONES, TRÁILERS Y AUTOBUSES**

Año	Modelo	# E.O.	Delantero		Trasero	
						
			Fleetline	GasSLX	Fleetline	GasSLX

**HENDRICKSON TRUCK SUSPENSION SYSTEMS (Cont.)**

**Series Firemaax (Cont.)**

Suspensiones de Aire Firemaax 540 Aplicaciones de Frenos de Disco con Altura de 8 1/2" a 10" Aplicaciones de Frenos de Tambor con Altura de 8 1/2" a 10"	60665-015	...	...	010	<b>85966</b>	...
	60665-013	...	...	010	<b>85965</b>	...
Suspensiones de Aire Firemaax EX 242 Estándar con Altura de 12 1/2" - 14 3/8" - 15 1/2" Estándar con Altura de 8 1/2" a 10"	60665-011	...	...	010	<b>85967</b>	...
	60657-003	...	...	010	<b>85072</b>	...
	60657-003L	...	...	010	<b>85072</b>	...
Suspensiones de Aire Firemaax EX 272 Aplicaciones de Frenos de Disco con Altura de 8 1/2" a 10" Aplicaciones de Frenos de Tambor con Altura de 8 1/2" a 10"	60665-015	...	...	010	<b>85966</b>	...
	60665-013	...	...	010	<b>85965</b>	...
Suspensiones de Aire Firemaax EX 482 Estándar con Altura de 12 1/2" - 14 3/8" - 15 1/2" Estándar con Altura de 8 1/2" a 10"	60665-011	...	...	010	<b>85967</b>	...
	60657-003	...	...	010	<b>85072</b>	...
	60657-003L	...	...	010	<b>85072</b>	...
Suspensiones de Aire Firemaax EX 542 Aplicaciones de Frenos de Disco con Altura de 8 1/2" a 10" Aplicaciones de Frenos de Tambor con Altura de 8 1/2" a 10"	60665-015	...	...	010	<b>85966</b>	...
	60665-013	...	...	010	<b>85965</b>	...

**Series HA**

HA - 180 (Excepto Mack)	47902-13	...	...	010	<b>83122</b>	<b>89406</b>
	47902-8	...	...	010	<b>83122</b>	<b>89406</b>
HA - 200 (Excepto Mack)	47902-13	...	...	010	<b>83122</b>	<b>89406</b>
	47902-8	...	...	010	<b>83122</b>	<b>89406</b>
HA - 230 (Excepto Mack)	47902-13	...	...	010	<b>83122</b>	<b>89406</b>
	47902-8	...	...	010	<b>83122</b>	<b>89406</b>
HA - 360 (Excepto Mack)	47902-13	...	...	010	<b>83122</b>	<b>89406</b>
	47902-8	...	...	010	<b>83122</b>	<b>89406</b>
HA - 400 (Excepto Mack)	47902-13	...	...	010	<b>83122</b>	<b>89406</b>
	47902-8	...	...	010	<b>83122</b>	<b>89406</b>
HA - 460 (Excepto Mack)	47902-13	...	...	010	<b>83122</b>	<b>89406</b>
	47902-8	...	...	010	<b>83122</b>	<b>89406</b>
HA-360/400/460 - Sistema Edge Alto Torque	60675-003	...	...	010	<b>85976</b>	...
	60675-003L	...	...	010	<b>85976</b>	...
Suspensión de Aire - Series HA (Todos los modelos para Mack)	47902-19	...	...	010	<b>83123</b>	<b>89405</b>
	47902-9	...	...	010	<b>83123</b>	<b>89405</b>

**Series HAS**

HAS - 120L	60670-010	...	...	010	<b>83149</b>	...
HAS - 150L	60670-003	...	...	010	<b>83149</b>	...
HAS - 190 Modelos con Número de E.O.	60670-005	...	...	010	<b>83121</b>	...
	60675-003	...	...	010	<b>85976</b>	...
	60675-003L	...	...	010	<b>85976</b>	...
HAS - 190L	60670-008	...	...	010	<b>83123</b>	<b>89405</b>
	60670-008L	...	...	010	<b>83123</b>	<b>89405</b>
HAS - 210 Modelos con Número de E.O.	60670-005	...	...	010	<b>83121</b>	...
	60675-003	...	...	010	<b>85976</b>	...
	60675-003L	...	...	010	<b>85976</b>	...
HAS - 210L	60670-008	...	...	010	<b>83123</b>	<b>89405</b>
	60670-008L	...	...	010	<b>83123</b>	<b>89405</b>
HAS - 230 Modelos con Número de E.O.	60670-005	...	...	010	<b>83121</b>	...
	60675-003	...	...	010	<b>85976</b>	...



**GUÍA DE APLICACIONES – CAMIONES, TRÁILERS Y AUTOBUSES**

Año	Modelo	# E.O.	Delantero		Trasero	
						
			Fleetline	GasSLX	Fleetline	GasSLX

**HENDRICKSON TRUCK SUSPENSION SYSTEMS (Cont.)**

**Series HAS (Cont.)**

	Modelos con Número de E.O.	60675-003L	...	...	010	<b>85976</b>	...
	HAS - 230L	60670-008	...	...	010	<b>83123</b>	<b>89405</b>
		60670-008L	...	...	010	<b>83123</b>	<b>89405</b>
	HAS - 360						
	Modelos con Número de E.O.	60670-005	...	...	010	<b>83121</b>	...
		60675-003	...	...	010	<b>85976</b>	...
		60675-003L	...	...	010	<b>85976</b>	...
	HAS - 400						
	Modelos con Número de E.O.	60670-005	...	...	010	<b>83121</b>	...
		60675-003	...	...	010	<b>85976</b>	...
		60675-003L	...	...	010	<b>85976</b>	...
		60675-006	...	...	010	<b>85909</b>	...
		60675-006L	...	...	010	<b>85909</b>	...
	Suspensiones de Aire Mack & Kenworth	47902-25	...	...	010	<b>83125</b>	...
	Trasero Estándar de Casco	60670-007	...	...	010	<b>83144</b>	...
		60670-007L	...	...	010	<b>83144</b>	...
	HAS - 400L						
		60670-008	...	...	010	<b>83123</b>	<b>89405</b>
		60670-008L	...	...	010	<b>83123</b>	<b>89405</b>
	HAS - 402						
	Modelos con Número de E.O.	60670-005	...	...	010	<b>83121</b>	...
		60675-003	...	...	010	<b>85976</b>	...
		60675-003L	...	...	010	<b>85976</b>	...
		60675-006	...	...	010	<b>85909</b>	...
		60675-006L	...	...	010	<b>85909</b>	...
	Trasero Estándar de Casco	60670-007	...	...	010	<b>83144</b>	...
		60670-007L	...	...	010	<b>83144</b>	...
	HAS - 402L						
		60670-008	...	...	010	<b>83123</b>	<b>89405</b>
		60670-008L	...	...	010	<b>83123</b>	<b>89405</b>
	HAS - 40LH						
	Modelos con Número de E.O.	60680-001	...	...	01-	<b>83111</b>	...
		60680-001L	...	...	01-	<b>83111</b>	...
		60685-001	...	...	01-	<b>85977</b>	...
	HAS - 460						
	Modelos con Número de E.O.	60670-005	...	...	010	<b>83121</b>	...
		60675-003	...	...	010	<b>85976</b>	...
		60675-003L	...	...	010	<b>85976</b>	...
		60675-006	...	...	010	<b>85909</b>	...
		60675-006L	...	...	010	<b>85909</b>	...
	Trasero Estándar de Casco	60670-007	...	...	010	<b>83144</b>	...
		60670-007L	...	...	010	<b>83144</b>	...
	HAS - 460L						
		60670-008	...	...	010	<b>83123</b>	<b>89405</b>
		60670-008L	...	...	010	<b>83123</b>	<b>89405</b>
	Modelos con Número de E.O.	60675-014	...	...	010	<b>85978</b>	...
		60675-8Q	...	...	010	<b>85976</b>	...

**Series HN**

	HN - 400						
	Modelos fabricados entre Mar/96 - Sep/97	60680-003	...	...	01-	<b>83112</b>	...
		60680-003L	...	...	01-	<b>83112</b>	...
	Modelos fabricados entre Nov/88 - Feb/96	60670-002	...	...	010	<b>83207</b>	<b>89407</b>
		60670-002L	...	...	010	<b>83207</b>	<b>89407</b>
	HN - 402						
	Modelos fabricados entre Abr/96 - Dic/04	57241-003	...	...	01-	<b>83112</b>	...
		60680-003	...	...	01-	<b>83112</b>	...
		60680-003L	...	...	01-	<b>83112</b>	...

## GUÍA DE APLICACIONES – CAMIONES, TRÁILERS Y AUTOBUSES

Año	Modelo	# E.O.	Delantero		Trasero	
						
						
			Fleetline	GasSLX	Fleetline	GasSLX

### HENDRICKSON TRUCK SUSPENSION SYSTEMS (Cont.)

#### Series HN (Cont.)

	HN - 460	57241-003 60680-003 60680-003L 60670-002 60670-002L	...	...	01-	83112	...
	Modelos fabricados entre Mar/96 - Sep/97		...	...	01-	83112	...
			...	...	01-	83112	...
	Modelos fabricados entre Nov/88 - Feb/96		...	...	010	83207	89407
			...	...	010	83207	89407
	HN - 462	57241-003 60680-003 60680-003L	...	...	01-	83112	...
	Modelos fabricados entre Abr/96 - 2015		...	...	01-	83112	...
			...	...	01-	83112	...
96 - 15	HN - 522	60680-003 60680-003L	...	...	01-	83112	...
			...	...	01-	83112	...
	HNT - 460	47902-18	...	...	010	85030	89440





#### Series HTB 400 LT

	Modelos con Suspensión de Aire Trasera HTB 400LT	60657-006	...	...	010	85102	...
		60657-010	...	...	010	85102	...
		60657-011	...	...	010	85102	...

#### Series Primaax

	Modelos 230 Suspensión de Aire	60665-011 60657-003 60657-003L 60657-003 60657-003L	...	...	010	85967	...
	Estándar con Altura de 12 1/2" - 14 3/8" - 15 1/2"		...	...	010	85072	...
	Estándar con Altura de 8 1/2" a 10"		...	...	010	85072	...
	Para Modelos International con Altura de 9"		...	...	010	85072	...
			...	...	010	85072	...
	Modelos con Número de E.O.	60657-005 60657-005L	...	...	010	85087	...
		60657-005L	...	...	010	85087	...
	Suspensión de Aire 520	60665-015 60665-013	...	...	010	85966	...
	Aplicaciones de Frenos de Disco con Altura de 8 1/2" a 10"		...	...	010	85965	...
	Suspensión de Aire 690	60665-011 60657-003 60657-003L 60657-003 60657-003L	...	...	010	85967	...
	Estándar con Altura de 12 1/2" - 14 3/8" - 15 1/2"		...	...	010	85072	...
	Estándar con Altura de 8 1/2" a 10"		...	...	010	85072	...
	Para Modelos International con Altura de 9"		...	...	010	85072	...
			...	...	010	85072	...
	Suspensión de Aire 780	60665-015 60665-013	...	...	010	85966	...
	Aplicaciones de Frenos de Disco con Altura de 8 1/2" a 10"		...	...	010	85965	...
	Suspensiones de Aire 260	60665-015 60665-013	...	...	010	85966	...
	Aplicaciones de Frenos de Disco con Altura de 8 1/2" a 10"		...	...	010	85965	...
	Suspensiones de Aire 460	60665-011 60657-003 60657-003L 60657-003 60657-003L	...	...	010	85967	...
	Estándar con Altura de 12 1/2" - 14 3/8" - 15 1/2"		...	...	010	85072	...
	Estándar con Altura de 8 1/2" a 10"		...	...	010	85072	...
	Para Modelos International con Altura de 9"		...	...	010	85072	...
			...	...	010	85072	...
	Suspensiones de Aire EX 232	60665-011 60657-003 60657-003L	...	...	010	85967	...
	Estándar con Altura de 12 1/2" - 14 3/8" - 15 1/2"		...	...	010	85072	...
	Estándar con Altura de 8 1/2" a 10"		...	...	010	85072	...

**GUÍA DE APLICACIONES – CAMIONES, TRÁILERS Y AUTOBUSES**

Año	Modelo	# E.O.	Delantero		Trasero	
			 Fleetline	 GasSLX	 Fleetline	 GasSLX

**HENDRICKSON TRUCK SUSPENSION SYSTEMS (Cont.)**

**Series Primaax (Cont.)**

Suspensiones de Aire EX 262 Aplicaciones de Frenos de Disco con Altura de 8 1/2" a 10" Aplicaciones de Frenos de Tambor con Altura de 8 1/2" a 10"	60665-015		...	...	010	<b>85966</b>	...
	60665-013		...	...	010	<b>85965</b>	...
Suspensiones de Aire EX 462 Estándar con Altura de 12 1/2" - 14 3/8" - 15 1/2" Estándar con Altura de 8 1/2" a 10"	60665-011		...	...	010	<b>85967</b>	...
	60657-003		...	...	010	<b>85072</b>	...
	60657-003L		...	...	010	<b>85072</b>	...
Suspensiones de Aire EX 522 Aplicaciones de Frenos de Disco con Altura de 8 1/2" a 10" Aplicaciones de Frenos de Tambor con Altura de 8 1/2" a 10"	60665-015		...	...	010	<b>85966</b>	...
	60665-013		...	...	010	<b>85965</b>	...
Suspensiones de Aire EX 692 Estándar con Altura de 12 1/2" - 14 3/8" - 15 1/2" Estándar con Altura de 8 1/2" a 10"	60665-011		...	...	010	<b>85967</b>	...
	60657-003		...	...	010	<b>85072</b>	...
	60657-003L		...	...	010	<b>85072</b>	...
Suspensiones de Aire EX 782 Aplicaciones de Frenos de Disco con Altura de 8 1/2" a 10" Aplicaciones de Frenos de Tambor con Altura de 8 1/2" a 10"	60665-015		...	...	010	<b>85966</b>	...
	60665-013		...	...	010	<b>85965</b>	...





**Aplicaciones Adicionales**

HMX 400/460 Haulmax con Altura de Silla de Montaje de 16.5"	60680-004		...	...	01-	<b>83143</b>	...
	60680-004L		...	...	01-	<b>83143</b>	...
HMX 400/460 Haulmax con Altura de Silla de Montaje de 17.5" o 18.5"	60680-005		...	...	01-	<b>83142</b>	...
	60680-005L		...	...	01-	<b>83142</b>	...
HTS 210 para Chasis Spartan (Aplicaciones Autobús Escolar Tipo C)	60665-025		...	...	010	<b>85036</b>	<b>89405</b>
	60665-025L		...	...	010	<b>85036</b>	<b>89405</b>
Modelos Convencionales Hino con Suspensión Hendrickson Comfort Air	60670-020		...	...	010	<b>83148</b>	...
Modelos MaxAir / AL-405	57241-006		...	...	01-	<b>83111</b>	...
	57241-006L		...	...	01-	<b>83111</b>	...
Suspensión de Aire para Modelos RT2 y RTE2 (400 / 520) (Nota: Para Alturas desde 10.41" hasta 12.27" con Vigas de 52" y 54", y desde 8.52" hasta 10.37" con Vigas de 60")	57324-6		...	...	010	<b>85904</b>	...
Suspensión de Aire Trasera Hendrickson para Modelos HINO Convencionales (Capacidad de 23,000 lb)	60670-018		...	...	010	<b>83166</b>	...
Suspensiones HAS 400 / 460 con Número de E.O.	60675-005		...	...	010	<b>85980</b>	...
	60675-005L		...	...	010	<b>85980</b>	...
Suspensiones HAS 460 con Número de E.O.	60675-12		...	...	010	<b>85638</b>	...
Suspensiones Parasteer Modelos con Número de E.O.	59483-000	010	<b>85919</b>	...		...	...
	60665-005	010	<b>85919</b>	...		...	...
	60665-005L	010	<b>85919</b>	...		...	...
	60998-002	010	<b>85919</b>	...		...	...
	60998-002L	010	<b>85919</b>	...		...	...

**Intercambios Adicionales de E.O.**

Modelos con Número de E.O.	12738		...	...	010	<b>83225</b>	...
	47902-11		...	...	010	<b>83207</b>	<b>89407</b>
	47902-15		...	...	010	<b>83121</b>	...
	47902-20		...	...	010	<b>85036</b>	<b>89405</b>
	47902-21		...	...	010	<b>85976</b>	...
	47902-22		...	...	010	<b>85916</b>	<b>89430</b>
	47902-24		...	...	010	<b>83121</b>	...
	47902-26		...	...	010	<b>83144</b>	...
	47902-27		...	...	010	<b>83123</b>	<b>89405</b>
	47902-28		...	...	010	<b>85013</b>	<b>89414</b>

**GUÍA DE APLICACIONES – CAMIONES, TRÁILERS Y AUTOBUSES**





Año	Modelo	# E.O.	Delantero		Trasero	
						
			Fleetline	GasSLX	Fleetline	GasSLX

**HENDRICKSON TRUCK SUSPENSION SYSTEMS (Cont.)**

**Intercambios Adicionales de E.O. (Cont.)**

Modelos con Número de E.O.	E.O. #	Delantero	Trasero
	47902-29	...	010 83149 ...
	47902-3	...	010 85005 89430
	503610C2	...	010 83207 89407
	5554596	...	010 85303 89422
	57241-001	...	01- 83111 ...
	57241-002	...	01- 83109 ...
	57241-004	...	01- 83110 ...
	57324-1	...	010 85036 89405
	57324-11	...	010 85305 ...
	57324-2	...	010 85976 ...
	57324-3	...	010 85916 89430
	57324-5	...	010 85903 ...
	57905-1	...	010 85976 ...
	58623-1	...	010 85978 ...
	59048-001	...	010 83148 ...
	59057-001	...	010 83137 ...
	59057-002	...	010 85036 89405
	59305-1	...	010 85979 ...
	59851-1	...	010 85976 ...
	59852-1	...	01- 85977 ...
	59852-2	...	01- 85977 ...
	60657-007	...	010 85072 ...
	60665-003	...	010 83137 ...
	60665-004	...	010 85036 89405
	60665-004L	...	010 85036 89405
	60665-008	...	010 85978 ...
	60665-009	...	010 85904 ...
	60665-020	...	010 85919 ...
	60665-024	...	010 85903 ...
	60670-001	...	010 83123 89405
	60670-004	...	010 83123 89405
	60670-006	...	010 83147 ...
	60670-006L	...	010 83147 ...
	60670-009	...	010 85013 89414
	60670-011	...	010 83148 ...
	60670-012	...	010 83168 ...
	60670-014	...	010 83166 ...
	60670-019	...	010 83166 ...
	60670-12	...	010 83168 ...
	60675-001	...	010 85978 ...
	60675-001L	...	010 85978 ...
	60675-002	...	010 85979 ...
	60675-002L	...	010 85979 ...
	60680-002	...	01- 83109 ...
	60680-009	...	01- 85083 ...
	60680-012	...	01- 85083 ...
	60680-012L	...	01- 85083 ...
	654890	...	010 83207 89407
	654891	...	010 83149 ...
	654894	...	010 83123 89405
	654895	...	010 83137 ...
	654896	...	010 83147 ...
	654897	...	010 83144 ...
	654897	...	010 83144 ...
	654898	...	010 83123 89405

**GUÍA DE APLICACIONES – CAMIONES, TRÁILERS Y AUTOBUSES**

Año	Modelo	# E.O.	Delantero		Trasero	
						
			Fleetline	GasSLX	Fleetline	GasSLX

**HENDRICKSON TRUCK SUSPENSION SYSTEMS (Cont.)**

**Intercambios Adicionales de E.O. (Cont.)**

Modelos con Número de E.O.	# E.O.	Delantero		Trasero	
		Fleetline	GasSLX	Fleetline	GasSLX
654899	...	...	...	010	85013 89414
654900	...	...	...	010	83149 ...
654903	...	...	...	01-	83111 ...
654904	...	...	...	01-	83109 ...
654905	...	...	...	01-	83112 ...
659000	...	...	...	010	83148 ...
659004	...	...	...	010	83123 89405
659048	...	...	...	01-	83143 ...
659049	...	...	...	01-	83142 ...
659155	...	...	...	010	83147 ...
659202	...	...	...	010	83148 ...
659292	...	...	...	010	83148 ...
665816	...	...	...	010	85072 ...
665892	...	...	...	010	85072 ...
671006	...	...	...	010	85036 89405
671007	...	...	...	010	83137 ...
671009	...	...	...	010	85919 ...
671030	...	...	...	01-	85083 ...
671063	...	...	...	01-	85083 ...
671105	...	...	...	010	85072 ...
671603	...	...	...	010	85919 ...
671606	...	...	...	010	85955 ...
671611	...	...	...	010	85955 ...
671704	...	...	...	010	85904 ...
671764	...	...	...	010	85967 ...
671792	...	...	...	010	85965 ...
671793	...	...	...	010	85966 ...
671798	...	...	...	010	85962 ...
672009	...	...	...	010	85903 ...
680091	...	...	...	010	85303 89422
680600	...	...	...	010	85305 ...
70018	...	...	...	010	85303 89422
70021	...	...	...	010	85303 89422
70088	...	...	...	010	85307 ...
98583-005	...	...	...	010	83168 ...
98583-006	...	...	...	010	83148 ...
98583-016	...	...	...	010	83147 ...
98583-032	...	...	...	010	85072 ...
AE76164-3	...	...	...	010	85307 ...
AE76164-4	...	...	...	010	83225 ...
BE76164-2	...	...	...	010	85303 89422
BE76164-3	...	...	...	010	85307 ...
BE76164-4	...	...	...	010	83225 ...

**HIGHWAY PRODUCT**









Autobús Urbano con Suspensión de Aire	....	010	83203	89436		...	...
Autobús Urbano con Suspensión de Muelles	....		83203	...	010	83203	89436
	A1-6-134		...	...	010	83207	89407
	A1-6-135	010	83203	89436		...	...

**HINO**

**300**

Modelos 514 (2.5 - 3 Ton.)	48531-37210		...	...	010	83511	...
	48531-37211		...	...	010	83511	...

## GUÍA DE APLICACIONES – CAMIONES, TRÁILERS Y AUTOBUSES

Año	Modelo	# E.O.	Delantero		Trasero	
						
						
			Fleetline	GasSLX	Fleetline	GasSLX

### HINO (Cont.)

#### 300 (Cont.)

	Modelos 514 (2.5 - 3 Ton.)	48531-80745		...	...	OIO	83511	...
		48531-80794		...	...	OIO	83511	...

#### Series 145

05 - 10	Modelos con Número de E.O.	48500-3710	OIO	83126	89430		...	...
		485003710A	OIO	83126	89430		...	...
		S4850-03710	OIO	83126	89430		...	...
		48530-3280		...	...	OIO	G63440	...
		S4853-03280		...	...	OIO	G63440	...

#### Series 155

13 - 17	Modelos con Número de E.O.	48511-37320	-IO	83518	...		...	...
13 - 18	Modelos con Número de E.O.	48511-80162	-IO	83518	...		...	...

#### Series 165

05 - 10	Modelos con Número de E.O.	48500-3710	OIO	83126	89430		...	...
		485003710A	OIO	83126	89430		...	...
		S4850-03710	OIO	83126	89430		...	...
		48530-3280		...	...	OIO	G63440	...
		S4853-03280		...	...	OIO	G63440	...

#### Series 185

05 - 10	Modelos con Número de E.O.	48500-3710	OIO	83126	89430		...	...
		485003710A	OIO	83126	89430		...	...
		48500-3720	OIO	83140	...		...	...
		S4850-03710	OIO	83126	89430		...	...
		S4850-03720	OIO	83140	...		...	...
		48530-3280		...	...	OIO	G63440	...
		S4853-03280		...	...	OIO	G63440	...

#### Series 195

13 - 17	Modelos con Número de E.O.	48511-37320	-IO	83518	...		...	...
13 - 18	Modelos con Número de E.O.	48511-80162	-IO	83518	...		...	...
		48531-37361		...	...	OIO	83519	...
		48531-37362		...	...	OIO	83519	...
12 - 17	Modelos Suspensión de Aire Trasera Hendrickson (Capacidad de 23,000 lb)	60670-018		...	...	OIO	83166	...

#### Series 238

05 - 14	Modelos con Número de E.O.	48500-3720	OIO	83140	...		...	...
		S4850-03720	OIO	83140	...		...	...
15 - 16	Modelos con Número de E.O.	48500-E0420	OIO	83391	...		...	...

#### Series 258

05 - 14	Modelos con Número de E.O.	48500-3720	OIO	83140	...		...	...
		S4850-03720	OIO	83140	...		...	...
15 - 18	Modelos con Número de E.O.	48500-E0420	OIO	83391	...		...	...
08 - 18	Modelos de 258 ALP con Suspensión de Aire Trasera Hendrickson	60670-014		...	...	OIO	83166	...
		60670-019		...	...	OIO	83166	...
08 - 18	Modelos de 258 con Suspensión de Aire Trasera Hendrickson	60670-014		...	...	OIO	83166	...
		60670-019		...	...	OIO	83166	...
08 - 18	Modelos de Madrina 258 LP con Suspensión de Aire Trasera Hendrickson	48530E0100		...	...	OIO	83166	...
		60670-014		...	...	OIO	83166	...
		60670-019		...	...	OIO	83166	...

#### Series 268, 268A

05 - 14	Modelos con Número de E.O.	48500-3720	OIO	83140	...		...	...
		S4850-03720	OIO	83140	...		...	...
15 - 18	Modelos con Número de E.O.	48500-E0420	OIO	83391	...		...	...
	Modelos con Suspensión Neumática Trasera Hendrickson (# estampado en amortiguador)	60670-012		...	...	OIO	83168	...



**GUÍA DE APLICACIONES – CAMIONES, TRÁILERS Y AUTOBUSES**

Año	Modelo	# E.O.	Delantero		Trasero	
			 Fleetline	 GasSLX	 Fleetline	 GasSLX

**HINO (Cont.)**

**Series 300 (Cont.)**

	Autobús de Pasajeros Modelos 616, 716 o 816	48511-37260	-10	<b>83514</b>	...		...	...
		48511-89215	-10	<b>83514</b>	...		...	...
	Autobús de Pasajeros Modelos 716 o 816	48531-37200		...	...	010	<b>83505</b>	...
	Autobús de Pasajeros Modelos 815	48531-37201		...	...	010	<b>83505</b>	...
	Modelos 514 (2.5 - 3 Ton.)	48511-37280	-10	<b>83512</b>	...		...	...
		48511-80123	-10	<b>83512</b>	...		...	...
	Modelos 616 (4 Ton)	48531-37270		...	...	010	<b>83404</b>	...
	Modelos 716 (4 / 5 Ton.)	48531-37380		...	...	010	<b>83506</b>	...
	Modelos 716 o 816 (4 - 5 Ton)	48511-37290	-10	<b>83513</b>	...		...	...
		48511-80130	-10	<b>83513</b>	...		...	...
	Modelos 815	48511-80130	-10	<b>83513</b>	...		...	...
	Modelos 816 (4 / 5 Ton.)	48531-37380		...	...	010	<b>83506</b>	...

**Series 308**

<b>07 - 10</b>	Modelos con Número de E.O.	48500-3720	010	<b>83140</b>	...		...	...
		S4850-03720	010	<b>83140</b>	...		...	...

**Series 338**

<b>05 - 14</b>	Modelos con Número de E.O.	48500-3720	010	<b>83140</b>	...		...	...
		S4850-03720	010	<b>83140</b>	...		...	...
<b>15 - 17</b>	Modelos con Número de E.O.	48500-E0420	010	<b>83391</b>	...		...	...
<b>08 - 17</b>	Modelos con Suspensión de Aire Trasera Hendrickson	48530E0100		...	...	010	<b>83166</b>	...
		60670-014		...	...	010	<b>83166</b>	...

**Series 358**

<b>07 - 14</b>	Modelos con Número de E.O.	48500-3720	010	<b>83140</b>	...		...	...
		S4850-03720	010	<b>83140</b>	...		...	...
<b>15 - 17</b>	Modelos con Número de E.O.	48500-E0420	010	<b>83391</b>	...		...	...
	Modelos con Suspensión de Aire Trasera Hendrickson	48530E0100		...	...	010	<b>83166</b>	...
		60670-014		...	...	010	<b>83166</b>	...

**Series 500**

	Modelos 1018 (8 Ton)	48500-3430	-10	<b>83507</b>	...		...	...
		S4850-03430	-10	<b>83507</b>	...		...	...
	Modelos 1524, 1724, 1727 (10 Ton)	48500-3680	010	<b>85118</b>	...		...	...
		48500-3700	010	<b>85118</b>	...		...	...
		S4850-03680	010	<b>85118</b>	...		...	...
		S4850-03700	010	<b>85118</b>	...		...	...
	Modelos 500	48511-37260	-10	<b>83514</b>	...		...	...

**Series FA, FB**

<b>89 - 96</b>	FA14, FB14	48500-1950	-10	<b>G63610</b>	...		...	...
		48530-1910		...	...	010	<b>83216</b>	...
<b>93 - 97</b>	FA1415 (FA15), FB1715 (FB15)	48500-1950	-10	<b>G63610</b>	...		...	...
		48530-1910		...	...	010	<b>83216</b>	...
<b>92 - 96</b>	FA15, FB15	48500-1950	-10	<b>G63610</b>	...		...	...
		48530-1910		...	...	010	<b>83216</b>	...
<b>1998</b>	FA1517, FA1817, FB1817	.....		...	...	010	<b>G63419</b>	...
		48530-2510		...	...	010	<b>83216</b>	...
<b>89 - 04</b>	Modelos de Camión FA, FB con: Amortiguador Delantero con Número de E.O.	48500-1950	-10	<b>G63610</b>	...		...	...
		48500-2750	-10	<b>G63610</b>	...		...	...
		66639	-10	<b>G63610</b>	...		...	...
		S4850-01950	-10	<b>G63610</b>	...		...	...
	Amortiguador Trasero con Número de E.O.	S4850-02750	-10	<b>G63610</b>	...		...	...
		34802		...	...	010	<b>83216</b>	...
		48530-1910		...	...	010	<b>83216</b>	...
		48530-2510		...	...	010	<b>83216</b>	...
	S4853-01910		...	...	010	<b>83216</b>	...	

## GUÍA DE APLICACIONES – CAMIONES, TRÁILERS Y AUTOBUSES

Año	Modelo	# E.O.	Delantero		Trasero	
						
						
			Fleetline	GasSLX	Fleetline	GasSLX

### HINO (Cont.)

#### Series FA, FB (Cont.)

89 - 04	Amortiguador Delantero con Número de E.O.	S4853-02510		...	...	OIO	<b>83216</b>	...
---------	---	-------------	--	-----	-----	-----	--------------	-----

#### Series FD

98 - 03	Camiones Modelo FD con Número de E.O.	48500-1801	OIO	<b>83216</b>	...		...	...
		48530-1880		...	...	OIO	<b>83362</b>	...
86 - 87	FD16	48500-1801	OIO	<b>83216</b>	...		...	...
		48530-1880		...	...	OIO	<b>83362</b>	...
88 - 91	FD17	48500-1801	OIO	<b>83216</b>	...		...	...
		48530-1880		...	...	OIO	<b>83362</b>	...
1992	FD20	48500-1801	OIO	<b>83216</b>	...		...	...
93 - 97	FD2218, FD2218LD (FD5H). FE5H, FF5H	48500-1801	OIO	<b>83216</b>	...		...	...
		48530-1880		...	...	OIO	<b>83362</b>	...
1998	FD2220, FD2220 Lo Pro	48500-1801	OIO	<b>83216</b>	...		...	...

#### Series FE

86 - 87	FE16	48500-1801	OIO	<b>83216</b>	...		...	...
		48530-1890		...	...	OIO	<b>83104</b>	...
84 - 91	FE17, FE19	48530-1900		...	...	OIO	<b>83104</b>	...
1992	FE20	48530-1900		...	...	OIO	<b>83104</b>	...
93 - 97	FE2618 (FE5H)	48530-1900		...	...	OIO	<b>83104</b>	...
1998	FE2620	48530-1880		...	...	OIO	<b>83362</b>	...
98 - 04	Modelos de Camión FE con: Amortiguador Delantero con Número de E.O.	48500-1941	OIO	<b>83141</b>	...		...	...
		S4850-01941	OIO	<b>83141</b>	...		...	...
		48530-1900		...	...	OIO	<b>83104</b>	...
		S4853-01900		...	...	OIO	<b>83104</b>	...
		48530-3280		...	...	OIO	<b>G63440</b>	...
		S4853-03280		...	...	OIO	<b>G63440</b>	...

#### Series FF

84 - 91	FF17, FF19	48530-1900		...	...	OIO	<b>83104</b>	...
1992	FF20, FF23	48530-1900		...	...	OIO	<b>83104</b>	...
93 - 97	FF3018 (FF5H)	48530-1900		...	...	OIO	<b>83104</b>	...
93 - 97	FF3020 (FF4H)	48530-1900		...	...	OIO	<b>83104</b>	...
1998	FF3320	48530-1880		...	...	OIO	<b>83362</b>	...
87 - 88	FFC1	48530-1900		...	...	OIO	<b>83104</b>	...
98 - 03	Modelos de Camión FF con Número de E.O.	48500-1941	OIO	<b>83141</b>	...		...	...
		48530-1900		...	...	OIO	<b>83104</b>	...

#### Series FG

84 - 85	FG19, FG22	48530-1900		...	...	OIO	<b>83104</b>	...
---------	------------	------------	--	-----	-----	-----	--------------	-----



#### Series GC

90 - 91	GC17	48500-1801	OIO	<b>83216</b>	...		...	...
		48530-2050		...	...	OIO	<b>83217</b>	...
1992	GC20	48500-1801	OIO	<b>83216</b>	...		...	...
		48530-2050		...	...	OIO	<b>83217</b>	...

#### Series SG

1986	Camión Sencillo SG22	48500-1941	OIO	<b>83141</b>	...		...	...
87 - 92	Camión Sencillo SG23	48500-1941	OIO	<b>83141</b>	...		...	...
93 - 97	Camión Sencillo SG3323 (SG1H)	48500-1941	OIO	<b>83141</b>	...		...	...
98 - 03	Modelos de Camión SG con Número de E.O.	48500-1941	OIO	<b>83141</b>	...		...	...
		S4850-01941	OIO	<b>83141</b>	...		...	...
86 - 91	SG19	48500-1941	OIO	<b>83141</b>	...		...	...
1992	SG20	48500-1941	OIO	<b>83141</b>	...		...	...
1986	SG221 Tracto	48500-1941	OIO	<b>83141</b>	...		...	...
87 - 92	SG231 Tracto	48500-1941	OIO	<b>83141</b>	...		...	...
93 - 97	SG3320 (SG4H)	48500-1941	OIO	<b>83141</b>	...		...	...
93 - 97	SG5523 (SG1HD) Tracto	48500-1941	OIO	<b>83141</b>	...		...	...

## GUÍA DE APLICACIONES – CAMIONES, TRÁILERS Y AUTOBUSES

Año	Modelo	# E.O.	Delantero			Trasero		
								
			Fleetline	GasSLX				

### HINO (Cont.)

#### Aplicaciones Adicionales (Cont.)

	Modelos Convencionales Hino con Suspensión de Aire Trasera Hendrickson	60670-014		...	...	010	<b>83166</b>	...
		60670-019		...	...	010	<b>83166</b>	...
	Modelos Convencionales Hino con Suspensión de Aire Trasera Hendrickson (Capacidad de 23,000 lb)	60670-018		...	...	010	<b>83166</b>	...
	Modelos Convencionales Hino con Suspensión Hendrickson Comfort Air	60670-020		...	...	010	<b>83148</b>	...
	Modelos Convencionales Hino con Suspensión Hendrickson Comfort Air (Capacidad de 19,000 lb y 21,000 lb)	60670-013		...	...	010	<b>83148</b>	...
	Modelos con Número de E.O.	48500-1800	010	<b>83216</b>	...		...	...
		48500-1940	010	<b>83141</b>	...		...	...
		48530-1120		...	...	010	<b>83104</b>	...
		48530-1460		...	...	010	<b>83215</b>	...
		48530-1620		...	...	010	<b>83104</b>	...
		48530-1770		...	...	010	<b>83215</b>	...

### HOBBS TRAILERS

	Modelos con Número de E.O.	680117		...	...	010	<b>85300</b>	<b>89419</b>
--	----------------------------	--------	--	-----	-----	-----	--------------	--------------





### HOLIDAY RAMBLER

	Modelos con Suspensión Mor-Ryde	U0109-007		...	...	010	<b>G63183</b>	...
	Suspensión de Aire para Tráiler Modelos Neway	90044794		...	...	010	<b>83127</b>	...

#### MotorHomes Clase A

<b>05 - 14</b>	Modelos con Chasis W20, W22 o W24 Workhorse con Número de E.O.	24-153256		...	...	- -	<b>85124</b>	...
		F4-BE5-F325-HO		...	...	- -	<b>85124</b>	...
		W0005663		...	...	- -	<b>85124</b>	...
<b>98 - 04</b>	Modelos con Chasis W20, W22 o W24 Workhorse con Número de E.O.	24-186537		...	...	01-	<b>85126</b>	...
		F4-BE5-A011-HO		...	...	01-	<b>85126</b>	...
<b>98 - 14</b>	Modelos con Chasis W20, W22 o W24 Workhorse con Número de E.O.	24-153249	010	<b>85125</b>	...		...	...
		24-186629	010	<b>85125</b>	...		...	...
		F4-BE5-A832-MO	010	<b>85125</b>	...		...	...
		F4-BE5-B492-HO	010	<b>85125</b>	...		...	...
		F4-BE5-F324-HO	010	<b>85125</b>	...		...	...
		W0005662	010	<b>85125</b>	...		...	...
		W0006254	010	<b>85125</b>	...		...	...
<b>95 - 99</b>	MotorHomes con Chasis Freightliner XC con PBV 22,000 a 26,000 lb	.....	010	<b>83160</b>	...	010	<b>85029</b>	...
<b>90 - 97</b>	Series Admiral, Endeavor Gas y Vacationer con Chasis Motorhome F53 (7.5 L, Gas V8)	.....		...	...	010	<b>85097</b>	...
<b>99 - 20</b>	Series Admiral, Endeavor Gas y Vacationer con Chasis Motorhome Ford F53 con PBV 16,000 lb a 22,000 lb	1C34-18045-AA	010	<b>83209</b>	<b>89414</b>		...	...
		1C34-18045-JA	010	<b>83209</b>	<b>89414</b>		...	...
		9U94-18045-AA	010	<b>83209</b>	<b>89414</b>		...	...
		9U94-18080-AA		...	...	010	<b>83122</b>	<b>89406</b>
		9U9Z-18124-A	010	<b>83209</b>	<b>89414</b>		...	...
		9U9Z-18125-A		...	...	010	<b>83122</b>	<b>89406</b>
		ASH-1022	010	<b>83209</b>	<b>89414</b>		...	...
		ASH-1023		...	...	010	<b>83122</b>	<b>89406</b>
		ASH-1205	010	<b>83209</b>	<b>89414</b>		...	...
		ASH-1206		...	...	010	<b>83122</b>	<b>89406</b>
		ASH-1228	010	<b>83209</b>	<b>89414</b>		...	...
		ASH-1229	010	<b>83209</b>	<b>89414</b>		...	...
		ASH-1230		...	...	010	<b>83122</b>	<b>89406</b>
ASH-137		...	...	010	<b>83122</b>	<b>89406</b>		
ASH-25822	010	<b>83209</b>	<b>89414</b>		...	...		

## GUÍA DE APLICACIONES – CAMIONES, TRÁILERS Y AUTOBUSES

Año	Modelo	# E.O.	Delantero		Trasero	
						
						
			Fleetline	GasSLX	Fleetline	GasSLX

### HOLIDAY RAMBLER (Cont.)

#### MotorHomes Clase A (Cont.)

99 - 20	Series Admiral, Endeavor Gas y Vacationer con Chasis Motorhome Ford F53 con PBV 16,000 lb a 22,000 lb	ASH-25823	OIO	83209	89414		...	...
		ASH-25824		...	...	OIO	83122	89406
		ASH-294	OIO	83209	89414		...	...
		AT-620	OIO	83209	89414		...	...
		AT-621		...	...	OIO	83122	89406
		AT-766	OIO	83209	89414		...	...

#### MotorHomes Clase C

18 - 19	Modelos Series Altera con Chasis Ford E450	ASH-1154	-IO	83177	...		...	...
18 - 20	Modelos Series Altera con Chasis Ford E450	ASH-1136		...	...	-IO	83178	...
99 - 06	Modelos Series Atlantis con Chasis Ford E450	ASH-1136		...	...	-IO	83178	...
		ASH-1154	-IO	83177	...		...	...
07 - 19	Modelos Series Augusta con Chasis Ford E450	ASH-1136		...	...	-IO	83178	...
		ASH-1154	-IO	83177	...		...	...
17 - 20	Modelos Series Vesta con Chasis Ford E450	ASH-1136		...	...	-IO	83178	...
		ASH-1154	-IO	83177	...		...	...

### HOLLAND - BINKLEY

	Suspensión de Aire Holland ProPar NT2	680298		...	...	OIO	85321	...
	Suspensión de Aire Integrada Air Plus con Ejes Paralelos de Espiga ProPar	6898		...	...	OIO	83125	...

### HOLLAND (SEE NEWAY)

Ver Sección de SAF Holland para información de aplicación

### HUTCHENS SUSPENSION

	Modelos con Número de E.O.	9423-00		...	...	OIO	83203	89436
--	----------------------------	---------	--	-----	-----	-----	-------	-------

### HYSTER

	Carga Contenedores	650150		83217	...	OIO	83217	...
		73516		83217	...	OIO	83217	...

### HYUNDAI

18 - 19	Modelos H400 con Número de E.O.	55310-5L500	-IO	83509	...		...	...
		55310-5L700		...	...	-IO	83517	...
18 - 19	Modelos H500 con Número de E.O.	55310-5L500	-IO	83509	...		...	...
		55310-5L700		...	...	-IO	83517	...

### IC CORPORATION

#### Series AE para Autobuses Escolares

	Autobuses Escolares Modelo AE con Número de E.O.	3902993C1	OIO	83135	...		...	...
		3902993C2	OIO	83135	...		...	...
		3902993C3	OIO	83135	...		...	...





#### Series BE - Autobús Escolar

- 2012	Autobuses Escolares Modelo BE200 con Eje Delantero 7000 lb	3605735C1	OIO	83156	...		...	...
		3605735C2	OIO	83156	...		...	...

#### Series CE - Autobús Escolar

06 - 18	Autobuses Escolares Modelo CE (Capacidad para 71 Pasajeros) con Suspensión Delantera de 9,000 a 10,000 lb	3578105C1	OIO	83163	...		...	...
		3578105C2	OIO	83163	...		...	...
		6127088C1	OIO	83163	...		...	...
		OE13402S	OIO	83163	...		...	...
13 - 18	Autobuses Escolares Modelo CE con Eje Delantero de 6000 lb a 8000 lb	3533356C3	OIO	83169	...		...	...
16 - 17	Autobuses Escolares Modelo CE con Suspensión de Aire de 20,000 lb	3601600C3		...	...	OIO	85082	...

**GUÍA DE APLICACIONES – CAMIONES, TRÁILERS Y AUTOBUSES**

Año	Modelo	# E.O.	Delantero			Trasero		
							Fleetline	GasSLX

**IC CORPORATION (Cont.)**

**Series CE - Autobús Escolar (Cont.)**

10 - 15	Autobuses Escolares Modelo CE con Suspensión de Aire International IROS de 20,000 lb	3578858C2		...	...	010	85926	...
05 - 13	Autobuses Escolares Modelo CE con Suspensión de Muelles de 22,000 lb	501906C91		...	...	-10	83317	...
		501906C92		...	...	-10	83317	...
		OE13424S		...	...	-10	83317	...

**Series RE - Autobús Escolar**

	Autobuses Escolares Modelo RE con Eje Delantero 12,000 lb - 14,000 lb	2200327C1	-10	85332	...		...	...
	Autobuses Escolares Modelo RE con Número de E.O.	1675455C1		...	...	010	85003	89411
		2018987C1		...	...	010	85003	89411
		3604282C1	-10	85351	...		...	...
		472412C91	-1-	83456	89447		...	...
		501553C91		...	...	010	85003	89411
		537524C91		...	...	010	83123	89405
	Modelos Perfil Bajo con Número de E.O.	1660846C92		...	...	010	83101	...

**Series RE Autobús Escolar**

03 - 17	Autobuses Escolares Modelo RE con Suspensión Delantera Hendrickson AirTek	3838241C1	010	85986	...		...	...
		65992-006	010	85986	...		...	...
		H65992-006	010	85986	...		...	...

**INGERSOLL AXLES**

	Número de parte Ingersoll	653511-01		...	...	010	85323	89436
		653511-02		...	...	010	85938	...
		653511-03		...	...	010	85045	...
		653511-04		...	...	010	85052	...

**INTERNATIONAL (NAVISTAR)**

**Binder**

	Modelos Binder	453556C91	010	85012	89413		...	...
		453571C91		...	...	010	83216	...
		467983C91	010	85012	89413		...	...
		467985C91	010	85012	89413		...	...
		471201C91	010	85012	89413		...	...
	Tirante para Modelos S	472367C91	-1-	83318	...		...	...





**Camión de Bomberos**

	CO-8190	204994R91	010	83225	...		...	...
		308648C91	010	83225	...		...	...
		453561C91	010	83225	...		...	...
		453565C91	010	83225	...		...	...
		467371C91	010	83225	...		...	...
		Modelos con Número de E.O.	210919R91		...	...	010	85307

**Cargostar**

	CO-1600, CO-1610A y B, CO-1630A y B, CO-1700, CO-1710A y B, CO-1730A y B, CO-1750, CO-1750A y B, CO-1800, CO-1810A y B, CO-1830A y B, CO-1850, y CO-1850A y B	206620R91		...	...	010	83216	...
		206621R92		...	...	010	83216	...
		294334C91		...	...	010	83216	...
		3085640C92		...	...	010	83216	...
		308646C91		...	...	010	85012	89413
		308649C91		...	...	010	83216	...
		308650C92		...	...	010	83216	...
		360444C91		...	...	010	85012	89413
		453564C91		...	...	010	85012	89413
		453567C91		...	...	010	83216	...

**GUÍA DE APLICACIONES – CAMIONES, TRÁILERS Y AUTOBUSES**

Año	Modelo	# E.O.	Delantero		Trasero	
						
			Fleetline	GasSLX	Fleetline	GasSLX

**INTERNATIONAL (NAVISTAR) (Cont.)**

**Cargostar (Cont.)**

CO-1600, CO-1610A y B, CO-1630A y B, CO-1700, CO-1710A y B, CO-1730A y B, CO-1750, CO-1750A y B, CO-1800, CO-1810A y B, CO-1830A y B, CO-1850, y CO-1850A y B	453570C91		...	...	010	<b>83216</b>	...
	467983C91		...	...	010	<b>85012</b>	<b>89413</b>
	467984C91		...	...	010	<b>83216</b>	...
CO-190, VCO-190, CO-200, DCO-200, VCO-200, CO-220, VCO-220 con Suspensión de Aire posterior al Chasis No. G-387453	350425C1		...	...	010	<b>85300</b>	<b>89419</b>
	462557C91		...	...	010	<b>85300</b>	<b>89419</b>
CO-190, VCO-190, CO-200, DCO-200, VCO-200, CO-220, VCO-220 con Suspensión de Aire previo al Chasis No. G-387453	350426C91		...	...	010	<b>85734</b>	...
	204994R91	010	<b>83225</b>	...		...	...
CO-190, COF-190, VCO-190, VCOF-190 y CO-200, DCO-200, VCO-200 y CO-220, VCO-220 y VCO-190 (cabina para 4 personas)	210534R92	010	<b>83225</b>	...		...	...
	288920C91	010	<b>83225</b>	...		...	...
	288921R92	010	<b>83225</b>	...		...	...
	308648C91	010	<b>83225</b>	...		...	...
	452566C91	010	<b>83225</b>	...		...	...
	453561C91	010	<b>83225</b>	...		...	...
	453562C91	010	<b>83225</b>	...		...	...
	453565C91	010	<b>83225</b>	...		...	...
	453569C91	010	<b>83225</b>	...		...	...
	467371C91	010	<b>83225</b>	...		...	...
	467372C91	010	<b>83225</b>	...		...	...
CO-1910A y B, CO-1950A y B, COF-1910A y B, COF-1950A y B	453572C91	010	<b>83309</b>	<b>89446</b>		...	...
	873619C92	010	<b>83314</b>	...		...	...
CO-1950, COF-1950 y COT-1950	288920C91	010	<b>83225</b>	...		...	...
	288921C91	010	<b>83225</b>	...		...	...
	308648C91	010	<b>83225</b>	...		...	...
	453561C91	010	<b>83225</b>	...		...	...
	453565C91	010	<b>83225</b>	...		...	...
	453566C91	010	<b>83225</b>	...		...	...
	453569C91	010	<b>83225</b>	...		...	...
	467371C91	010	<b>83225</b>	...		...	...
	467372C91	010	<b>83225</b>	...		...	...
CO-1950 con Suspensión de Aire posterior al Chasis No. G-387453	350425C1		...	...	010	<b>85300</b>	<b>89419</b>
	462557C91		...	...	010	<b>85300</b>	<b>89419</b>
CO-1950 con Suspensión de Aire previo al Chasis No. G-387453	350426C1		...	...	010	<b>85734</b>	...
Modelos CO-1610A y B, CO-1630A y B, CO-1710A y B CO-1730A y B, CO-1750A y B, CO-1810A y B, CO-1830A y B, COF-1810A y B - Exc. Con Eje Delantero de 9000, 10800, o 12000 lb	453572C91	010	<b>83309</b>	<b>89446</b>		...	...
	873619C92	010	<b>83314</b>	...		...	...
Modelos CO-1610A y B, CO-1630A y B, CO-1710A y B, CO-1730A y B, CO-1750A y B, CO-1810A y B, CO-1830A y B, COF-1810A y B con Eje Delantero de 9000, 10800, o 12000 lb	873619C92	010	<b>83314</b>	...		...	...
	873619C93	010	<b>83314</b>	...		...	...

**CityStar**

2012 -	CityStar Clase 3	2905010D800	-10	<b>83517</b>	...		...	...
		2915010D800		...	...	010	<b>83516</b>	...
		W2905010D800	-10	<b>83517</b>	...		...	...
		W2915010D800		...	...	010	<b>83516</b>	...
2012 -	CityStar Clase 5	W2905010LE010	-10	<b>83516</b>	...		...	...
		W2915010LE010		...	...	010	<b>83404</b>	...
	Modelos con Número de E.O.	3586706C2	010	<b>83145</b>	...		...	...



**GUÍA DE APLICACIONES – CAMIONES, TRÁILERS Y AUTOBUSES**

Año	Modelo	# E.O.	Delantero		Trasero	
						
			Fleetline	GasSLX	Fleetline	GasSLX

**INTERNATIONAL (NAVISTAR) (Cont.)**

**Co-Transtar y Transtar II (Cont.)**

	CO-4010, COF-4010, COT-4010, COT-4010D, CO-4050, COF-4050, COT-4050, CO-4040A y B, CO-4070D, COF-4070B, COF-4070D, COT-4070D, COF-4077, COF-4077A, COF-4080D, CO-4090A, COF-4090A	426744R91	010	85303	89422		...	...
		426744R92	010	85303	89422		...	...
		453576C91	010	85303	89422		...	...
		453576C92	010	85303	89422		...	...
		477132C1	010	85303	89422		...	...
Modelos 7070B, F-7070B, CO-7070B o COF-7070B		426744R91	010	85303	89422		...	...
		426744R92	010	85303	89422		...	...
		453576C91	010	85303	89422		...	...
		453576C92	010	85303	89422		...	...
		477132C1	010	85303	89422		...	...
Modelos CO-4070A, COF-4070A, COF-4090A con Suspensión Trasera		462557C91		...	...	010	85300	89419

**DuraStar - Series 1000**

	Modelos 1300	56110-T8123	-10	G63432	...		...	...
		56110-T8129	-10	G63432	...		...	...
		66400	-10	G63432	...		...	...

**DuraStar - Series 4300, 4400**

02 - 12	Autobuses Escolares Modelos con Eje Delantero 6,000 lb a 8,000 lb	3533356C1	010	83135	...		...	...
		3533356C2	010	83135	...		...	...
- 2015	Modelos con con con Suspensión Delantera de 9,000 a 10,000 lb	3578105C2	010	83163	...		...	...
16 - 19	Modelos con Eje Delantero de 11,000 lb a 14,000 lb	6127714C1	010	85928	...		...	...
02 - 15	Modelos con Eje Delantero de 12,000 lb	3533357C1	010	85957	...		...	...
		3533357C2	010	85957	...		...	...
		3533357C3	010	85957	...		...	...
	Modelos con Número de E.O.	6127690C1		...	...	010	85923	89458
	Modelos con Suspensión de Aire International IROS	3553628C1		...	...	010	85927	...
		3553628C2		...	...	010	85927	...
		3553628C3		...	...	010	85927	...
		3553628C4		...	...	010	85927	...
- 2015	Modelos con Suspensión de Aire International IROS de 20,000 lb	3578858C1		...	...	010	85926	...
		3578858C2		...	...	010	85926	...
16 - 19	Modelos con Suspensión de Aire International IROS de 20,000 lb	6127713C1		...	...	010	85926	...
- 2011	Modelos con Suspensión de Aire Trasera de 40000 lb	3549099C2		...	...	010	85923	89458
- 2019	Modelos con Suspensión de Aire Trasera Hendrickson HAS - 230 o 460	3514952C1		...	...	010	85976	...
		57905-001		...	...	010	85976	...
		60675-003		...	...	010	85976	...
		60675-003L		...	...	010	85976	...
		H60675-003		...	...	010	85976	...
16 - 17	Modelos con Suspensión de Muelles Trasera	6127700C1		...	...	-10	83395	...
02 - 13	Modelos con Suspensión de Muelles Trasera de 22,000 lb	501906C91		...	...	-10	83317	...
		501906C92		...	...	-10	83317	...
02 - 12	Modelos con Suspensión Delantera de 6,000 a 8,000 lb	3533356C1	010	83135	...		...	...
		3533356C2	010	83135	...		...	...
13 - 18	Modelos con Suspensión Delantera de 6,000 a 8,000 lb	3533356C3	010	83169	...		...	...
		6127688C1	010	83169	...		...	...
16 - 19	Modelos con Suspensión Delantera de 9,000 a 10,000 lb	6127088C1	010	83163	...		...	...
2016 -	Modelos con Suspensión Trasera de Muelles de 10,500 lb a 13,500 lb	6127087C1		...	...	010	83364	...
2013	Modelos Perfil Bajo con Número de E.O.	1660846C92		...	...	010	83101	...

**GUÍA DE APLICACIONES – CAMIONES, TRÁILERS Y AUTOBUSES**

Año	Modelo	# E.O.	Delantero		Trasero	
						
			Fleetline	GasSLX	Fleetline	GasSLX

**INTERNATIONAL (NAVISTAR) (Cont.)**





**Fleetstar - Convencional (Cont.)**

2000D, 2010A, 2050A, 2070A, 2110A, 2150A con Suspensión de Aire Anteriores al No. de Chasis G-387453	350426C1		...	...	010	85734	...
2000D, 2010A, 2050A, 2070A, 2110A, 2150A con Suspensión de Aire Posteriores al No. de Chasis G-387453	350425C1		...	...	010	85300	89419
	462557C91		...	...	010	85300	89419
F-2010A, F-2050A, F-2000D con Suspensión de Aire	350425C1		...	...	010	85300	89419
	462557C91		...	...	010	85300	89419
Modelos 1900, F-1900, T-1900, 1950, F-1950, T-1950, 2000, 2000D, F-2000D y T-2000D	210535R91	010	83225	...		...	...
	453568C91	010	83225	...		...	...
	467372C91	010	83225	...		...	...
Modelos 1910A, F-1910A, 2010A, F-2010A, 2050A, F-2050A, 2070A, F-2070A, 2110A y 2150A	206621R92	010	83216	...		...	...
	308650C92	010	83216	...		...	...
	453570C91	010	83216	...		...	...
	467984C91	010	83216	...		...	...
R-185, R-190, RD-190, R-200, RD-200, RF-200, RDF-200, R-220, RD-220, R210 y RF-210	210533R91	010	83225	...		...	...
	210534R92	010	83225	...		...	...
	210535R91	010	83225	...		...	...
	210536R91	010	83225	...		...	...
	210537R91	010	83225	...		...	...
	210538R91	010	83225	...		...	...
	453562C91	010	83225	...		...	...
	453568C91	010	83225	...		...	...
	467371C91	010	83225	...		...	...
	467372C91	010	83225	...		...	...

**Loadstar - Convencional**

1600, 1600 (4x4), 1610, 1610 (4x4), 1610FC, 1700, 1700 (4x4), 1710, 1710 (4x4), F-1700, 1750, 1800, 1810, F-1800, F-1800-D, 1850, F-1850, 1890 y 1890-D con Códigos de Eje 02089, 02091	206620R91	010	83216	...		...	...
	308649C91	010	83216	...		...	...
	453567C91	010	83216	...		...	...
1600, 1600 (4x4), 1610, 1610 (4x4), 1610FC, 1700, 1700 (4x4), 1710, 1710 (4x4), F-1700, 1750, 1800, 1810, F-1800, F-1800-D, 1850, F-1850, 1890 y 1890-D con Eje Delantero de 9000, 10800 o 12000 lb	329316C92	010	85012	89413		...	...
	360444C91	010	85012	89413		...	...
	453564C91	010	85012	89413		...	...
	467983C91	010	85012	89413		...	...
	471201C91	010	85012	89413		...	...
1600, 1600(4x4), 1610, 1610(4x4), 1700, 1700(4x4), 1710, 1710(4x4), F-1700, 1750, 1800, 1810, F-1800, F-1800-D, 1850, F-1850, 1890 y 1890-D Exc. Códigos de Eje 02054, 02057, 02059, 02089, 02091, 02098, 02101, 02109, 02139, 02208, 02218, 02228, 02309, 0232	308668C92	010	85012	89413		...	...
	453556C91	010	85012	89413		...	...
	467985C91	010	85012	89413		...	...
	874695R91	010	85012	89413		...	...
	874695R92	010	85012	89413		...	...
Modelos 1600, 1600 (4x4), 1610, 1610 (4x4), 1700, 1700 (4x4), 1710, 1710 (4x4), 1750, 1800, 1810, 1850, 1890 y 1890-D	206620R91		...	...	010	83216	...
	206621R91		...	...	010	83216	...
	308649C91		...	...	010	83216	...
	308650C92		...	...	010	83216	...
	329316C92		...	...	010	85012	89413
	360444C91		...	...	010	85012	89413
	383379C91		...	...	010	83308	...
	453564C91		...	...	010	85012	89413
			...	...	010	85012	89413

**GUÍA DE APLICACIONES – CAMIONES, TRÁILERS Y AUTOBUSES**

Año	Modelo	# E.O.	Delantero			Trasero		
							Fleetline	GasSLX

**INTERNATIONAL (NAVISTAR) (Cont.)**

**Loadstar - Convencional (Cont.)**

Modelos 1600, 1600 (4x4), 1610, 1610 (4x4), 1700, 1700 (4x4), 1710, 1710 (4x4), 1750, 1800, 1810, 1850, 1890 y 1890-D	453567C91	...	...	010	<b>83216</b>	...
	453570C91	...	...	010	<b>83216</b>	...
	453575C91	...	...	010	<b>83308</b>	...
	467983C91	...	...	010	<b>85012</b>	<b>89413</b>
	467984C91	...	...	010	<b>83216</b>	...
	471203C91	...	...	010	<b>83308</b>	...
	474002C91	...	...	010	<b>83308</b>	...
	873622C91	...	...	010	<b>83308</b>	...
Modelos 1600, 1610FC, 1700, 1700 (4x4), 1800, 1890, 1890D	384435C91	...	...	010	<b>83216</b>	...
	453571C91	...	...	010	<b>83216</b>	...
	462753C91	...	...	010	<b>83216</b>	...
Modelos 1700, 1750, 1800, 1850 con Suspensión de Aire	462557C91	...	...	010	<b>85300</b>	<b>89419</b>
Modelos M1600, M1700, M1800, M1900, M2100	453576C92	010	<b>85303</b>	<b>89422</b>	...	...

**MV - Series**

<b>2019</b>	Modelos MV607 con Eje Delantero de 11,000 lb a 14,000 lb	6127714C1	010	<b>85928</b>	...	...
<b>2019</b>	Modelos MV607 con Suspensión de Aire International IROS de 20,000 lb	6127713C1		...	...	010 <b>85926</b> ...
<b>2019</b>	Modelos MV607 con Suspensión de Aire Trasera de 40000 lb	3549099C3		...	...	010 <b>85923</b> <b>89458</b>
<b>2019</b>	Modelos MV607 con Suspensión Delantera de 8,000 lb	3533356C3	010	<b>83169</b>	...	...
<b>2019</b>	Modelos MV607 con Suspensión Delantera de 9,000 a 10,000 lb	6127088C1	010	<b>83163</b>	...	...

**PayStar - Series 5000**

	Modelos 5010, F-5010, F-5050, F-5050SF, 5070, F-5070, F-5070SF	426744R91	010	<b>85303</b>	<b>89422</b>	...	...
		426744R92	010	<b>85303</b>	<b>89422</b>	...	...
		453576C91	010	<b>85303</b>	<b>89422</b>	...	...
		453576C92	010	<b>85303</b>	<b>89422</b>	...	...
		477132C1	010	<b>85303</b>	<b>89422</b>	...	...
<b>- 2012</b>	Modelos 5600i con Eje Delantero 16,000 lb	1667520C1	010	<b>85058</b>	<b>89431</b>	...	...
		4070336C1	010	<b>85058</b>	<b>89431</b>	...	...
<b>04 - 12</b>	Modelos 5900 SB con Eje Delantero 18,000 lb	1667520C1	010	<b>85058</b>	<b>89431</b>	...	...
		60657-003		...	...	010	<b>85072</b> ...
<b>- 2018</b>	Modelos 5900 SB con Suspensión de Aire Hendrickson Primaax 230, 460 y 690 (Altura desde 8-1/2" a 10")	60657-003L		...	...	010	<b>85072</b> ...
		60657-003		...	...	010	<b>85072</b> ...
<b>- 2018</b>	Modelos 5900 SB con Suspensión de Aire Hendrickson Primaax EX 232, 462 y 692 (Altura desde 8-1/2" a 10")	60657-003L		...	...	010	<b>85072</b> ...
		3626571C1		...	...	010	<b>85072</b> ...
<b>04 - 15</b>	Modelos 5900 SB con Suspensión de Aire Trasera Hendrickson de 46,000 lb	H60657-003		...	...	010	<b>85072</b> ...
		2015556C1	-10	<b>85316</b>	<b>89426</b>	...	...
<b>04 - 12</b>	Modelos 5900i SFA con Eje Delantero 16,000 lb	1667520C1	010	<b>85058</b>	<b>89431</b>	...	...
<b>04 - 09</b>	Modelos 5900i SFA con Suspensión de Aire Trasera Neway de 46,000 lb	2029200C91		...	...	010	<b>83126</b> <b>89430</b>
		90044626		...	...	010	<b>83126</b> <b>89430</b>
	Modelos con Número de E.O.	6127690C1		...	...	010	<b>85923</b> <b>89458</b>
	Modelos con Suspensión Delantera de 10,000 a 16,000 lb	3576465C1	010	<b>85999</b>	...	...	...
		3576465C2	010	<b>85999</b>	...	...	...
		3816234C1	010	<b>85999</b>	...	...	...
<b>10 - 13</b>	Modelos con Suspensión Delantera de Muelles de 12,000 lb a 14,000 lb	3868264C1	010	<b>85998</b>	...	...	...
<b>- 2013</b>	Modelos con Suspensión Hendrickson HMX 400/460 Haulmax con Silla de Montaje de 16.5"	60680-004		...	...	01-	<b>83143</b> ...
		60680-004L		...	...	01-	<b>83143</b> ...

**Series - CXT**

	Modelos CXT con con Suspensión Delantera de 9,000 a 10,000 lb	3606770C1	010	<b>83163</b>	...	...	...
--	---	-----------	-----	--------------	-----	-----	-----

**GUÍA DE APLICACIONES – CAMIONES, TRÁILERS Y AUTOBUSES**

Año	Modelo	# E.O.	Delantero		Trasero	
						
			Fleetline	GasSLX	Fleetline	GasSLX

**INTERNATIONAL (NAVISTAR) (Cont.)**

**Series - CXT (Cont.)**

	Modelos CXT con con Suspensión Delantera de 9,000 a 10,000 lb	3606770C2	0 0	<b>83163</b>	...		...	...
--	---	-----------	-----	--------------	-----	--	-----	-----

**Series - HV**

<b>19 - 20</b>	Modelos con Muelles Taperleaf Parabólicas de 18,000 lb a 23,000 lb	3576464C2	0 0	<b>85957</b>	...		...	...
<b>19 - 20</b>	Modelos con Suspensión de Aire Trasera Hendrickson HMX 400/460 Haulmax con Altura de Silla de Montaje de 17.5" o 18.5"	60680-005		...	...	0 1-	<b>83142</b>	...
		60680-005L		...	...	0 1-	<b>83142</b>	...
		H60680005		...	...	0 1-	<b>83142</b>	...
<b>19 - 20</b>	Modelos con Suspensión Hendrickson 230/460 Primaax con Altura de 9"	60657-003		...	...	0 0	<b>85072</b>	...
		60657-003L		...	...	0 0	<b>85072</b>	...
		H60657003		...	...	0 0	<b>85072</b>	...
<b>19 - 20</b>	Modelos con Suspensión Hendrickson HMX 400/460 Haulmax con Silla de Montaje de 16.5"	60680-004		...	...	0 1-	<b>83143</b>	...
		60680-004L		...	...	0 1-	<b>83143</b>	...
		H60680004		...	...	0 1-	<b>83143</b>	...

**Series - HX**

<b>18 - 19</b>	Modelos con Suspensión de Aire Trasera Hendrickson HAS - 230 o 460	60675-003		...	...	0 0	<b>85976</b>	...
		60675-003L		...	...	0 0	<b>85976</b>	...
		H60675003		...	...	0 0	<b>85976</b>	...
<b>18 - 20</b>	Modelos con Suspensión de Aire Trasera Hendrickson HMX 400/460 Haulmax con Altura de Silla de Montaje de 17.5" o 18.5"	60680-005		...	...	0 1-	<b>83142</b>	...
		60680-005L		...	...	0 1-	<b>83142</b>	...
		H60680005		...	...	0 1-	<b>83142</b>	...
<b>18 - 19</b>	Modelos con Suspensión de Aire Trasera Hendrickson Primaax 520 (Altura de 10" - Frenos de Discos únicamente)	60665-013		...	...	0 0	<b>85965</b>	...
		60665-015		...	...	0 0	<b>85966</b>	...
		H60665013		...	...	0 0	<b>85965</b>	...
		H60665015		...	...	0 0	<b>85966</b>	...
<b>18 - 19</b>	Modelos con Suspensión Hendrickson 230/460 Primaax con Altura de 9"	60657-003L		...	...	0 0	<b>85072</b>	...
		H60657003		...	...	0 0	<b>85072</b>	...
<b>18 - 20</b>	Modelos con Suspensión Hendrickson 230/460 Primaax con Altura de 9"	60657-003		...	...	0 0	<b>85072</b>	...
		60657-003L		...	...	0 0	<b>85072</b>	...
<b>18 - 20</b>	Modelos con Suspensión Hendrickson HMX 400/460 Haulmax con Silla de Montaje de 16.5"	60680-004		...	...	0 1-	<b>83143</b>	...
		60680-004L		...	...	0 1-	<b>83143</b>	...
		H60680004		...	...	0 1-	<b>83143</b>	...

**Series - LT**

<b>2018</b>	Modelos con Suspensión de Aire Trasera Hendrickson HTB 400LT	3684524C1		...	...	0 0	<b>85102</b>	...
		60657-010		...	...	0 0	<b>85102</b>	...
		H60657-010		...	...	0 0	<b>85102</b>	...
<b>2018 - 19</b>	Modelos LT-625 con Suspensión de Muelles de 12,000 - 13,200 lb	4050443C2	0 0	<b>85994</b>	...		...	...
<b>2018 - 19</b>	Modelos LT-625 con Suspensión Delantera de Muelles Taperleaf de 12,000 - 14,000 lb	4050444C2	0 0	<b>85994</b>	...		...	...





**Series - RH**

<b>2018 - 19</b>	Modelos RH con Suspensión Delantera de Muelles Taperleaf de 12,000 - 14,000 lb	4050444C2	0 0	<b>85994</b>	...		...	...
<b>2018 - 19</b>	Modelos RH-613 con Suspensión de Muelles de 12,000 - 13,200 lb	4050443C2	0 0	<b>85994</b>	...		...	...

**Series 1000 Chasis Forward Control**

	Modelos 1452, 1652	453576C92	0 0	<b>85303</b>	<b>89422</b>		...	...
		472412C91	- 1-	<b>83456</b>	<b>89447</b>		...	...
		586724C91	- 1-	<b>83456</b>	<b>89447</b>		...	...
	Modelos 1452, 1652 con Suspensión de Aire International	1675455C1		...	...	0 0	<b>85003</b>	<b>89411</b>

**GUÍA DE APLICACIONES – CAMIONES, TRÁILERS Y AUTOBUSES**

Año	Modelo	# E.O.	Delantero		Trasero	
						
			Fleetline	GasSLX	Fleetline	GasSLX

**INTERNATIONAL (NAVISTAR) (Cont.)**

**Series 1000 Chasis Forward Control (Cont.)**

Modelos 1452, 1652 con Suspensión de Aire Internacional	1690035C1		...	...	010	<b>85003</b>	<b>89411</b>
	2018987C1		...	...	010	<b>85003</b>	<b>89411</b>
	2018987C2		...	...	010	<b>85003</b>	<b>89411</b>
	501553C91		...	...	010	<b>85003</b>	<b>89411</b>
Modelos 1452, 1652 con Suspensión Trasera MOR-RYDE	548532C1		...	...	-1-	<b>83103</b>	...
Modelos 1654 LP (Vehículos Perfil Bajo)	1660846C91		...	...	010	<b>83101</b>	...
	1660846C92		...	...	010	<b>83101</b>	...
	1663471C1	-1-	<b>83103</b>	...		...	...
	2039565C1		...	...	010	<b>83100</b>	...
Modelos M1400, M1600	472412C91	-1-	<b>83456</b>	<b>89447</b>		...	...
	501905C91		...	...	-10	<b>83301</b>	...
	586724C91	-1-	<b>83456</b>	<b>89447</b>		...	...

**Series 2000 - Conventional Truck (Severe Service)**

Modelos 2554, 2574, 2654, 2674 con Suspensión de Aire Internacional	1675455C1		...	...	010	<b>85003</b>	<b>89411</b>
	1690035C1		...	...	010	<b>85003</b>	<b>89411</b>
	2018987C1		...	...	010	<b>85003</b>	<b>89411</b>
	2018987C2		...	...	010	<b>85003</b>	<b>89411</b>
	501553C91		...	...	010	<b>85003</b>	<b>89411</b>
Modelos 2554, 2574, 2654, 2674 con Suspensión Trasera Internacional Vari-Rate	501506C91		...	...	-10	<b>83317</b>	...
Todos los Modelos 2000 con Eje Delantero de 12000 lb Con Muelles de 16000 o 18000 lb Sil Muelles de 16000 o 18000 lb	472412C91	-1-	<b>83456</b>	<b>89447</b>		...	...
	1667520C1	010	<b>85058</b>	<b>89431</b>		...	...
	2015556C1	-10	<b>85316</b>	<b>89426</b>		...	...

**Series 3000 - Chasis Autobús Escolar**

03 - 17	Autobuses Escolares Modelo RE con Suspensión Delantera Hendrickson AirTek	3838241C1	010	<b>85986</b>	...		...	...
		65992-006	010	<b>85986</b>	...		...	...
		H65992-006	010	<b>85986</b>	...		...	...
Autobuses Escolares Modelos 3000, 3400 con Eje Delantero de 10,000 a 14,000 lb	3533357C1	3533357C1	010	<b>85957</b>	...		...	...
		3533357C2	010	<b>85957</b>	...		...	...
		3533357C3	010	<b>85957</b>	...		...	...
Autobuses Escolares Modelos 3000, 3400 con Eje Delantero de 6000 a 8000 lb	3533356C1	3533356C1	010	<b>83135</b>	...		...	...
		3533356C2	010	<b>83135</b>	...		...	...
Modelos 3700, 3800	472412C91	501905C91	-1-	<b>83456</b>	<b>89447</b>		...	...
		501906C91		...	...	-10	<b>83301</b>	...
		586724C91		...	...	-10	<b>83317</b>	...
		586724C91	-1-	<b>83456</b>	<b>89447</b>		...	...
Modelos 3700, 3800 con Suspensión de Aire Internacional	1675455C1	1690035C1		...	...	010	<b>85003</b>	<b>89411</b>
		2018987C1		...	...	010	<b>85003</b>	<b>89411</b>
		2018987C2		...	...	010	<b>85003</b>	<b>89411</b>
		501553C91		...	...	010	<b>85003</b>	<b>89411</b>
		501553C91		...	...	010	<b>85003</b>	<b>89411</b>
Modelos 3700, 3800 con Suspensión de Aire Neway ARD-234	537524C91	537524C91		...	...	010	<b>83123</b>	<b>89405</b>
		537525C91		...	...	010	<b>83123</b>	<b>89405</b>
Modelos 3700, 3800 con Suspensión Trasera MOR-RYDE	548532C1		...	...	-1-	<b>83103</b>	...	
Modelos 3900FC	1677707C1	2015557C1	010	<b>85030</b>	<b>89440</b>		...	...
		467371C91	010	<b>85030</b>	<b>89440</b>		...	...
		467371C91		<b>83225</b>	...	010	<b>83225</b>	...
Modelos 3900FC (Genesis - Motor Delantero)	2200327C1	-10	<b>85332</b>	...		...	...	
Modelos 3900FC (Genesis - Motor Trasero)	2039549C1	-10	<b>85333</b>	...		...	...	

**Series 400, 500, 600, 700, y 900 - Camión y Tractor Mediano Cabina Abatible (Nissan)**

	Modelos 400	56101 Z5008	-10	<b>83114</b>	...		...	...
--	-------------	-------------	-----	--------------	-----	--	-----	-----

## GUÍA DE APLICACIONES – CAMIONES, TRÁILERS Y AUTOBUSES

Año	Modelo	# E.O.	Delantero		Trasero	
			 Fleetline	 GasSLX	 Fleetline	 GasSLX

### INTERNATIONAL (NAVISTAR) (Cont.)

#### Series 400, 500, 600, 700, y 900 - Camión y Tractor Mediano Cabina Abatible (Nissan) (Cont.)

Modelos 400	56101 Z5011	- O	<b>G63610</b>	...		...	...
Modelos 500	56101 Z5011	- O	<b>G63610</b>	...		...	...
Modelos 600, 700, 900	56101 Z1030	- O	<b>85311</b>	<b>89424</b>		...	...
	56101 Z2000	- O	<b>85311</b>	<b>89424</b>		...	...

#### Series 4000 - Camión y Tractor Mediano Convencional Corto

Modelos 4000 con Suspensión de Aire Trasera Hendrickson HAS-230	AMS650420		...	...	O O	<b>85013</b>	<b>89414</b>
Modelos 4600, 4700, 4800, 4900	1663606C91	- -	<b>85027</b>	<b>89418</b>		...	...
	1667520C1	O O	<b>85058</b>	<b>89431</b>		...	...
	586724C91	- -	<b>83456</b>	<b>89447</b>		...	...
Modelos 4600, 4700, 4800, 4900 con Eje Delantero 10000 lb	472412C91	- -	<b>83456</b>	<b>89447</b>		...	...
Modelos 4600, 4700, 4800, 4900 con Suspensión de Aire International (Exc. Perfil Bajo)	1675455C1		...	...	O O	<b>85003</b>	<b>89411</b>
	1690035C1		...	...	O O	<b>85003</b>	<b>89411</b>
	2018987C1		...	...	O O	<b>85003</b>	<b>89411</b>
	2018987C2		...	...	O O	<b>85003</b>	<b>89411</b>
	501553C91		...	...	O O	<b>85003</b>	<b>89411</b>
Modelos 4600LP, 4700LP (Perfil Bajo) con Suspensión de Aire	1660846C91		...	...	O O	<b>83101</b>	...
	1660846C92		...	...	O O	<b>83101</b>	...
Modelos 4600LP, 4700LP (Perfil Bajo) U-Haul	540395C91	- -	<b>83613</b>	...		...	...
	540395C92	- -	<b>83613</b>	...		...	...
- 1994 Modelos 4600LP, 4700LP (Perfil Bajo) U-Haul	1675496C91		...	...	O O	<b>83636</b>	...
	1675496C92		...	...	O O	<b>83636</b>	...
02/95- Modelos 4600LP, 4700LP (Perfil Bajo) U-Haul	2039565C1		...	...	O O	<b>83100</b>	...
90 - 02 Modelos F-4900 con Eje Delantero de 10000 lb	472412C91	- -	<b>83456</b>	<b>89447</b>		...	...
90 - 02 Modelos F-4900 con Puertas Dobles	2015556C1	- O	<b>85316</b>	<b>89426</b>		...	...
Modelos F-4900 con Suspensión Trasera Hendrickson Modelos HN - 400	60680-003		...	...	O -	<b>83112</b>	...
	60680-003L		...	...	O -	<b>83112</b>	...
Modelos F-4900 y 4600LP (Vehículo Perfil Bajo)	501906C91		...	...	- O	<b>83317</b>	...
	501906C92		...	...	- O	<b>83317</b>	...

#### Series 405

Modelos con Número de E.O.	293009C91	O O	<b>85308</b>	<b>89422</b>		...	...
	426744R91	O O	<b>85303</b>	<b>89422</b>		...	...
	453576C91	O O	<b>85303</b>	<b>89422</b>		...	...
	453577C91	O O	<b>85308</b>	<b>89422</b>		...	...

#### Series 417

DCO-417 y DCOF-417	426744R91	O O	<b>85303</b>	<b>89422</b>		...	...
	453576C91	O O	<b>85303</b>	<b>89422</b>		...	...

#### Series 5000, 5000i - Camión y Tractor Convencional Servicio Pesado

Modelos 6 X 4 con Suspensión de Aire Neway AD-246 y Espacio entre Ejes de 60"	Estándar	2029200C91	...	...	O O	<b>83126</b>	<b>89430</b>
	AMS 600172		...	...	O O	<b>83126</b>	<b>89430</b>
	Heavy Duty	2029200C91	...	...	O O	<b>85030</b>	<b>89440</b>
		AMS 600172	...	...	O O	<b>85030</b>	<b>89440</b>

#### Series 7000 - Camión y Tractor Mediano Convencional Corto

Autobús Escolar Modelos 7000 con Número de E.O.	3609400C1		...	...	- O	<b>83317</b>	...
	3609400C2		...	...	- O	<b>83317</b>	...
Modelos 7100	1663606C91	- -	<b>85027</b>	<b>89418</b>		...	...
	472412C91	- -	<b>83456</b>	<b>89447</b>		...	...
	586724C91	- -	<b>83456</b>	<b>89447</b>		...	...
Modelos 7100 con Suspensión de Aire International	1675455C1		...	...	O O	<b>85003</b>	<b>89411</b>
	1690035C1		...	...	O O	<b>85003</b>	<b>89411</b>
	2018987C1		...	...	O O	<b>85003</b>	<b>89411</b>
	2018987C2		...	...	O O	<b>85003</b>	<b>89411</b>



**GUÍA DE APLICACIONES – CAMIONES, TRÁILERS Y AUTOBUSES**

Año	Modelo	# E.O.	Delantero		Trasero	
						
			Fleetline	GasSLX	Fleetline	GasSLX

**INTERNATIONAL (NAVISTAR) (Cont.)**

**Series 7000 - Camión y Tractor Mediano Convencional Corto (Cont.)**

	Modelos 7100 con Suspensión de Aire Internacional	501553C91	...	...	010	<b>85003</b>	<b>89411</b>
	Modelos 7300, 7400, 7500, 7600 con Suspensión IAS Altura de Manejo 5.3"	3544766C1	...	...	010	<b>85930</b>	...

**Series 8000 - Tractor Convencional Heavy Duty**

	Modelos 8100 Remolque	1664524C1	...	...	-10	<b>85935</b>	...
		472412C91	-1-	<b>83456</b>	<b>89447</b>	...	...
	Modelos 8100, 8200, 8300	3000070C91	-1-	<b>83456</b>	<b>89447</b>	...	...
		501906C91	...	...	-10	<b>83317</b>	...
	Modelos 8100, 8200, 8300 - con Suspensión de Aire Hendrickson HA-460 con distancia entre ejes 55" y 60" y capacidad de 40000 y 46000 lb	AMS 600102	...	...	010	<b>85005</b>	<b>89430</b>
	Modelos 8100, 8200, 8300 - con Suspensión de Aire Trasera Hendrickson HA-230	AMS 600102	...	...	010	<b>85005</b>	<b>89430</b>
	Modelos 8100, 8200, 8300 con Suspensión de 12000 lb - 14000 lb	1664788C2	-10	<b>85316</b>	<b>89426</b>	...	...
		2015556C1	-10	<b>85316</b>	<b>89426</b>	...	...
	Modelos 8100, 8200, 8300 con Suspensión de 15000 lb - 18000 lb	1667520C1	010	<b>85058</b>	<b>89431</b>	...	...
	Modelos 8100, 8200, 8300 con Suspensión de Aire Internacional (Excepto Perfil Bajo y Remolque)	1675455C1	...	...	010	<b>85003</b>	<b>89411</b>
		1690035C1	...	...	010	<b>85003</b>	<b>89411</b>
		2018987C1	...	...	010	<b>85003</b>	<b>89411</b>
		2018987C2	...	...	010	<b>85003</b>	<b>89411</b>
		501553C91	...	...	010	<b>85003</b>	<b>89411</b>
	Modelos 8100LP, 8200LP y 8300LP - Modelos 6 X 4 y 4 X 2 con Suspensión de Aire Internacional para Perfil Bajo y Remolque	1660846C91	...	...	010	<b>83101</b>	...
		1660846C92	...	...	010	<b>83101</b>	...
<b>07 - 08</b>	Modelos 8600 con Suspensión Delantera de Muelles	3670156C1	010	<b>85954</b>	...	...	...
	Modelos con Suspensión de Aire Neway AD-246 y Espacio entre Ejes de 60"						
	Estándar	2029200C91	...	...	010	<b>83126</b>	<b>89430</b>
		AMS 600172	...	...	010	<b>83126</b>	<b>89430</b>
	Heavy Duty	2029200C91	...	...	010	<b>85030</b>	<b>89440</b>
		AMS 600172	...	...	010	<b>85030</b>	<b>89440</b>

**Series 9100, 9100i - Tractor y Camión**

	Modelos 6 X 4 con Suspensión de Aire Internacional para Perfil Bajo	1660846C91	...	...	010	<b>83101</b>	...
		1660846C92	...	...	010	<b>83101</b>	...
	Modelos 6 X 4 con Suspensión de Aire Neway AD-246 y Espacio entre Ejes de 60"						
	Estándar	2029200C91	...	...	010	<b>83126</b>	<b>89430</b>
		AMS 600172	...	...	010	<b>83126</b>	<b>89430</b>
	Heavy Duty	2029200C91	...	...	010	<b>85030</b>	<b>89440</b>
		AMS 600172	...	...	010	<b>85030</b>	<b>89440</b>
	Modelos 9100 con Suspensión de 12000 lb - 14000 lb	1664788C2	-10	<b>85316</b>	<b>89426</b>	...	...
		2015556C1	-10	<b>85316</b>	<b>89426</b>	...	...
		2032533C1	-10	<b>85316</b>	<b>89426</b>	...	...
	Modelos 9100 con Suspensión de Aire Hendrickson HA-460	AMS 600102	...	...	010	<b>85005</b>	<b>89430</b>
	Modelos con Suspensión Neumática Internacional (Excepto Lo-Profile)	2018987C1	...	...	010	<b>85003</b>	<b>89411</b>
		2018987C2	...	...	010	<b>85003</b>	<b>89411</b>

**Series 9200, 9200i - Tractor y Camión**

	Modelos 4 X 2 con Suspensión de Aire Internacional	2018987C1	...	...	010	<b>85003</b>	<b>89411</b>
		2018987C2	...	...	010	<b>85003</b>	<b>89411</b>
<b>- 08//94</b>	Modelos 4 X 2 con Suspensión de Aire Internacional	1675496C91	...	...	010	<b>83636</b>	...
		1675496C92	...	...	010	<b>83636</b>	...
	Modelos 6 X 4 con Ejes Delanteros 12,000 a 14,000 lb	3581109C3	010	<b>85924</b>	<b>89457</b>	...	...
		3581109C4	010	<b>85924</b>	<b>89457</b>	...	...

## GUÍA DE APLICACIONES – CAMIONES, TRÁILERS Y AUTOBUSES

Año	Modelo	# E.O.	Delantero		Trasero	
						
						
			Fleetline	GasSLX	Fleetline	GasSLX

### INTERNATIONAL (NAVISTAR) (Cont.)





#### Series 9200, 9200i - Tractor y Camión (Cont.)

	Modelos 6 X 4 con Suspensión de Aire Internacional	2018987C1 2018987C2		...	...	OIO	<b>85003</b>	<b>89411</b>
	Modelos 6 X 4 con Suspensión de Aire Internacional para Perfil Bajo	1660846C91 1660846C92		...	...	OIO	<b>83101</b>	...
	Modelos 6 X 4 con Suspensión de Aire Neway AD-246 y Espacio entre Ejes de 60"			...	...	OIO	<b>83126</b>	<b>89430</b>
	Estándar	2029200C91 AMS 600172		...	...	OIO	<b>83126</b>	<b>89430</b>
	Heavy Duty	2029200C91 AMS 600172		...	...	OIO	<b>85030</b>	<b>89440</b>
	Modelos con Cabina Dormitorio y Suspensión Hendrickson AirTek	3609178C1 3660548C1 65992-001	OIO	<b>85955</b>	...		...	...
	Modelos con Day Cab y Suspensión Hendrickson AirTek	3613984C1 3660549C1 65992-002 65992-002L	OIO	<b>85955</b>	...		...	...
<b>00 - 09</b>	Modelos con Eje Delantero de 12,000 lb	3581107C1 3581107C2 3581107C3 3584535C3 6127705C1	OIO	<b>85924</b>	<b>89457</b>		...	...
	Modelos con Suspensión de 12,000 - 18,000 lb	1664788C2 2015556C1 2032533C1	-IO	<b>85316</b>	<b>89426</b>		...	...
	Modelos con Suspensión de Aire Hendrickson HA-460	AMS 600102		...	...	OIO	<b>85005</b>	<b>89430</b>
	Modelos con Suspensión de Aire Internacional	1675455C1 1690035C1 501553C91		...	...	OIO	<b>85003</b>	<b>89411</b>
<b>04 - 09</b>	Modelos con Suspensión de Aire Trasera de 40000 lb	3586883C1		...	...	OIO	<b>85931</b>	<b>89458</b>
	Modelos con Suspensión IAS - Altura de 9.25" o 9.5"	3573265C1		...	...	OIO	<b>85931</b>	<b>89458</b>

#### Series 9300, 9300i, 9400 y 9400i - Camión y Tractor Convencional con Cofre Largo

	Modelos 6 X 4 con Suspensión de Aire Internacional Exc. Perfil Bajo	2018987C1 2018987C2		...	...	OIO	<b>85003</b>	<b>89411</b>
	Modelos 6 X 4 con Suspensión de Aire Internacional para Perfil Bajo	1660846C91 1660846C92		...	...	OIO	<b>83101</b>	...
	Modelos 6 X 4 con Suspensión de Aire Neway AD-246 y Espacio entre Ejes de 60"			...	...	OIO	<b>83126</b>	<b>89430</b>
	Estándar	2029200C91 AMS 600172		...	...	OIO	<b>83126</b>	<b>89430</b>
	Heavy Duty	2029200C91 AMS 600172		...	...	OIO	<b>85030</b>	<b>89440</b>
	Modelos con Cabina Dormitorio y Suspensión Hendrickson AirTek	3609178C1 3660548C1 65992-001	OIO	<b>85955</b>	...		...	...
	Modelos con Day Cab y Suspensión Hendrickson AirTek	3613984C1 3660549C1 65992-002 65992-002L	OIO	<b>85955</b>	...		...	...
<b>00 - 09</b>	Modelos con Eje Delantero de 12,000 lb	3581107C1 3581107C2 3581107C3	OIO	<b>85924</b>	<b>89457</b>		...	...

**GUÍA DE APLICACIONES – CAMIONES, TRÁILERS Y AUTOBUSES**

Año	Modelo	# E.O.	Delantero		Trasero	
						
			Fleetline	GasSLX	Fleetline	GasSLX

**INTERNATIONAL (NAVISTAR) (Cont.)**

**Series 9300, 9300i, 9400 y 9400i - Camión y Tractor Convencional con Cofre Largo (Cont.)**

<b>00 - 09</b>	Modelos con Eje Delantero de 12,000 lb	3584535C3	0 0	<b>85924</b>	<b>89457</b>		...	...
	Modelos con Número de E.O.	3571713C1	- 0	<b>85333</b>	...		...	...
	Modelos con Suspensión de 10,800 lb	503610C2	0 0	<b>83207</b>	<b>89407</b>		...	...
	Modelos con Suspensión de 12,000 - 14,000 lb	1664788C2	- 0	<b>85316</b>	<b>89426</b>		...	...
		2015556C1	- 0	<b>85316</b>	<b>89426</b>		...	...
		2032533C1	- 0	<b>85316</b>	<b>89426</b>		...	...
	Modelos con Suspensión de 16,000 - 18,000 lb	1667520C1	0 0	<b>85058</b>	<b>89431</b>		...	...
	Modelos con Suspensión de Aire Hendrickson HA-460	AMS 600102		...	...	0 0	<b>85005</b>	<b>89430</b>
	Modelos con Suspensión de Aire International	1675455C1		...	...	0 0	<b>85003</b>	<b>89411</b>
		1690035C1		...	...	0 0	<b>85003</b>	<b>89411</b>
		501553C91		...	...	0 0	<b>85003</b>	<b>89411</b>
	Modelos con Suspensión de Aire Neway ARD-125/244	790335C91		...	...	0 0	<b>83209</b>	<b>89414</b>
<b>04 - 09</b>	Modelos con Suspensión de Aire Trasera de 40000 lb	3586883C1		...	...	0 0	<b>85931</b>	<b>89458</b>
	Modelos con Suspensión IAS - Altura de 9.25" o 9.5"	3573265C1		...	...	0 0	<b>85931</b>	<b>89458</b>
	Modelos de Eje con Desplazamiento hacia Adelante con Suspensión de 16,000 lb a 18,000 lb	507202C1	0 0	<b>85030</b>	<b>89440</b>		...	...
	Modelos de Eje con Desplazamiento hacia Atrás con Suspensión de 16,000 lb a 18,000 lb	1664149C1	0 0	<b>85029</b>	...		...	...

**Series 9600 y 9700 - Tractor Premium Cabina Abatible**

	Modelos 9600, 9700	507202C1	0 0	<b>85030</b>	<b>89440</b>		...	...
	Modelos 9600, 9700 con Suspensión de 16000 - 18000 lb	1667520C1	0 0	<b>85058</b>	<b>89431</b>		...	...
	Modelos 9600, 9700 con Suspensión de Aire Hendrickson HA-460 con distancia entre ejes de 55" o 60" y capacidad de 40000 o 46000 lb	AMS 600102		...	...	0 0	<b>85005</b>	<b>89430</b>
	Modelos 9600, 9700 con Suspensión de Aire Neway ARD-125/244	790335C91		...	...	0 0	<b>83209</b>	<b>89414</b>
	Modelos 9600, 9700 con Suspensión de Aire Neway ARD-234	537524C91		...	...	0 0	<b>83123</b>	<b>89405</b>
	Modelos 9600, 9700 con Suspensión de International STL Spring	503550C1		...	...	0 0	<b>83207</b>	<b>89407</b>
	Modelos 9600, 9700 Excepto Perfil Bajo	1664788C2	- 0	<b>85316</b>	<b>89426</b>		...	...
		2015556C1	- 0	<b>85316</b>	<b>89426</b>		...	...
	Modelos 9600, 9700 Perfil Bajo	503610C2	0 0	<b>83207</b>	<b>89407</b>		...	...
	Modelos con Suspensión de Aire International	1675455C1		...	...	0 0	<b>85003</b>	<b>89411</b>
		1690035C1		...	...	0 0	<b>85003</b>	<b>89411</b>
		2018987C1		...	...	0 0	<b>85003</b>	<b>89411</b>
		2018987C2		...	...	0 0	<b>85003</b>	<b>89411</b>
		501553C91		...	...	0 0	<b>85003</b>	<b>89411</b>





**Series 9800 - Tractor Premium Cabina Abatible**

	Modelos 6 X 4 con Suspensión de Aire International	2018987C1		...	...	0 0	<b>85003</b>	<b>89411</b>	
		2018987C2		...	...	0 0	<b>85003</b>	<b>89411</b>	
	Modelos 6 X 4 con Suspensión de Aire Neway AD-246 y Espacio entre Ejes de 60"	Estándar	2029200C91		...	...	0 0	<b>83126</b>	<b>89430</b>
			AMS 600172		...	...	0 0	<b>83126</b>	<b>89430</b>
		Heavy Duty	2029200C91		...	...	0 0	<b>85030</b>	<b>89440</b>
			AMS 600172		...	...	0 0	<b>85030</b>	<b>89440</b>
	Modelos 9800 - con Eje con Desplazamiento hacia Atrás	2015556C1	- 0	<b>85316</b>	<b>89426</b>		...	...	
	Modelos 9800 - con Eje con Desplazamiento hacia Delante	503610C2	0 0	<b>83207</b>	<b>89407</b>		...	...	
	Modelos 9800 - con Suspensión de Aire Hendrickson HA-460 con distancia entre ejes de 55" y 60" y capacidad de 40000 y 46000 lb	AMS 600102		...	...	0 0	<b>85005</b>	<b>89430</b>	
	Modelos 9800 - con Suspensión de Aire Hendrickson HAS-402-60	AMS 650420		...	...	0 0	<b>85013</b>	<b>89414</b>	

**Series 9900, 9900i, 9900ix Camión y Tractor Convencional con Cofre Largo**

	Modelos 6 X 4 con Suspensión de Aire International Exc. Perfil Bajo	2018987C1		...	...	0 0	<b>85003</b>	<b>89411</b>
		2018987C2		...	...	0 0	<b>85003</b>	<b>89411</b>
	Modelos 6 X 4 con Suspensión de Aire International para Perfil Bajo	1660846C91		...	...	0 0	<b>83101</b>	...

**GUÍA DE APLICACIONES – CAMIONES, TRÁILERS Y AUTOBUSES**

Año	Modelo	# E.O.	Delantero		Trasero	
						
			Fleetline	GasSLX	Fleetline	GasSLX

**INTERNATIONAL (NAVISTAR) (Cont.)**





**Series 9900, 9900i, 9900ix Camión y Tractor Convencional con Cofre Largo (Cont.)**

	Modelos 6 X 4 con Suspensión de Aire Internacional para Perfil Bajo	1660846C92		...	...	010	83101	...
	Modelos 6 X 4 con Suspensión de Aire Neway AD-246 y Espacio entre Ejes de 60"							
	Estándar	2029200C91		...	...	010	83126	89430
	AMS 600172	AMS 600172		...	...	010	83126	89430
	Heavy Duty	2029200C91		...	...	010	85030	89440
	AMS 600172	AMS 600172		...	...	010	85030	89440
14 - 16	Modelos con Cabina Dormitorio y Suspensión Delantera de Muelles Taperleaf de 14,000 a 16,000 lb	3977759C2	010	85639	...		...	...
04 - 09	Modelos con Eje Delantero de 12,000 lb	3584535C3	010	85924	89457		...	...
2013 -	Modelos con Eje Delantero de 12,000 lb	3810581C3	010	85995	...		...	...
		3810581C4	010	85995	...		...	...
	Modelos con Número de E.O.	3571713C1	-10	85333	...		...	...
	Modelos con Suspensión de 10,800 lb - 14,600 lb	503610C2	010	83207	89407		...	...
	Modelos con Suspensión de 12,000 - 14,000 lb	1664788C2	-10	85316	89426		...	...
		2015556C1	-10	85316	89426		...	...
		2032533C1	-10	85316	89426		...	...
	Modelos con Suspensión de 16,000 - 18,000 lb	1667520C1	010	85058	89431		...	...
	Modelos con Suspensión de Aire Internacional	1675455C1		...	...	010	85003	89411
		1690035C1		...	...	010	85003	89411
		501553C91		...	...	010	85003	89411
	Modelos con Suspensión de Aire Neway ARD-125/244	790335C91		...	...	010	83209	89414
04 - 11	Modelos con Suspensión de Aire Trasera de 40000 lb	3586883C1		...	...	010	85931	89458
02 - 17	Modelos con Suspensión de Aire Trasera Hendrickson HAS - 230 o 460	3514952C1		...	...	010	85976	...
		57905-001		...	...	010	85976	...
		60675-003		...	...	010	85976	...
		60675-003L		...	...	010	85976	...
		H60675-003		...	...	010	85976	...
- 2016	Modelos con Suspensión de Aire Trasera Internacional de 40,000 lb (Espaciado de 52" - Heavy Duty)	3688616C1		...	...	010	85923	89458
- 2011	Modelos Day Cab con Ejes Delanteros de 12,000 lb	3581106C1	010	85924	89457		...	...
		3581106C2	010	85924	89457		...	...
		3581106C3	010	85924	89457		...	...
	Modelos de Eje con Desplazamiento hacia Adelante con Suspensión de 16,000 lb a 18,000 lb	507202C1	010	85030	89440		...	...
	Modelos de Eje con Desplazamiento hacia Atrás con Suspensión de 16,000 lb a 18,000 lb	1664149C1	010	85029	...		...	...

**Series A, B, AC y BC Convencional**

	Modelos A-140 (4 x 4)	.....		...	...	010	83216	...
	Modelos A-160, A-170, A-180, AC-160, AC-170, AC-180, B-160, B-170, B-180, BC-160, BC-170, BC-180	308649C91		...	...	010	83216	...
		308650C91		...	...	010	83216	...
		453567C91		...	...	010	83216	...
	Modelos A-170, B-170, AC-170, ACF-170, BC-170, A-180, B-180, AC-180, BC-180, BCF-170	308646C91	010	85012	89413		...	...
	Modelos AB-140	.....		G63306	...	010	G63306	...
	Modelos AC-170 y BC-170 (4 x 4)	.....		...	...	010	83216	...
	Modelos AC-180 y BC-180 (4 x 4)	.....		...	...	010	83216	...
	Modelos BCF-195-D	.....		...	...	010	83225	...
	Modelos C-150	.....	010	G63306	...		...	...
		308649C91		...	...	010	83216	...
		308668C91	010	85012	89413		...	...
		453556C91		...	...	010	85012	89413
		453567C91		...	...	010	83216	...

**GUÍA DE APLICACIONES – CAMIONES, TRÁILERS Y AUTOBUSES**

Año	Modelo	# E.O.	Delantero		Trasero	
			 Fleetline	 GasSLX	 Fleetline	 GasSLX

**INTERNATIONAL (NAVISTAR) (Cont.)**

**Series BE - Autobús Escolar (Cont.)**

- 2012	Chasis Autobús Escolar Modelo BE200 con Eje Delantero de 7000 lb	3605735C1	010	83156	...		...	...
		3605735C2	010	83156	...		...	...
	con Suspensión Trasera de 9000 lb	3609400C1		...	...	-10	83317	...
		3609400C2		...	...	-10	83317	...





**Series CE - Autobús Escolar**

06 - 18	Autobuses Escolares Modelo CE (Capacidad para 71 Pasajeros) con Suspensión Delantera de 9,000 a 10,000 lb	3578105C1	010	83163	...		...	...
		3578105C2	010	83163	...		...	...
		6127088C1	010	83163	...		...	...
		OE13402S	010	83163	...		...	...
13 - 18	Autobuses Escolares Modelo CE con Eje Delantero de 6000 lb a 8000 lb	6127688C1	010	83169	...		...	...
10 - 18	Autobuses Escolares Modelo CE con Suspensión de Aire International IROS de 20,000 lb	3578858C2		...	...	010	85926	...
		6127713C1		...	...	010	85926	...
05 - 13	Autobuses Escolares Modelo CE con Suspensión de Muelles de 22,000 lb	501906C92		...	...	-10	83317	...
		OE13424S		...	...	-10	83317	...

**Series F & S**

	Modelos 1600, 1700, 1800, 1900, 2100	3000070C91	-1-	83456	89447		...	...
		453576C92	010	85303	89422		...	...
	Modelos 1600, 1700, 1800, 1900, 2100 con Suspensión de Aire International	1675455C1		...	...	010	85003	89411
		1690035C1		...	...	010	85003	89411
		2018987C1		...	...	010	85003	89411
		2018987C2		...	...	010	85003	89411
		501553C91		...	...	010	85003	89411
	Modelos 1600, 1700, 1800, 1900, 2100 con Suspensión de Aire Neway ARD-234	537524C91		...	...	010	83123	89405
	Modelos 1624, 1654, 1724, 1754, 1824, 1854, 1924, F1924, 1925, 1954, F1954, 1955, 2124, 2125, F2125, 2154, 2155 Exc. con Códigos de Eje Trasero 14029, 14030, 14187	501905C91		...	...	-10	83301	...
		501906C91		...	...	-10	83317	...
	Modelos 1624, 1654, 1724, 1754, 1824, 1854, 1924, F1924, 1925, 1954, F1954, 1955, 2124, 2125, F2125, 2154, 2155 con Códigos de Eje Trasero 14029, 14030, 14187	501905C91		...	...	-10	83301	...
	Modelos 1624, 1654, 1724, 1754, 1824, 1854, 1924, F1924, 1925, 1954, F1954, 1955, 2124, 2125, F2125, 2154, 2155 con Eje Delantero 5000, 6000 o 7500 lb	472367C91	-1-	83318	...		...	...
	Modelos 1624, 1654, 1724, 1754, 1824, 1854, 1924, F1924, 1925, 1954, F1954, 1955, 2124, 2125, F2125, 2154, 2155, 2275, F2275, 2524, F2524, 2554, F2554, 2574, F2574, 2575, F2575, F2624, F2654, F2674 con Eje Delantero 9000, 10800 o 12000 lb	472411C91	-1-	83456	89447		...	...
		472412C91	-1-	83456	89447		...	...
		586724C91	-1-	83456	89447		...	...
	Modelos 1924, 1954 (6 x 6)	472367C91	-1-	83318	...		...	...
		472414C91	-1-	83318	...		...	...
	Modelos 2275, F2275, 2524, F2524, 2554, F2554, 2574, F2574, 2575, F2575, F2624, F2654, F2674 con Suspensión de Aire International	1675455C1		...	...	010	85003	89411
		1690035C1		...	...	010	85003	89411
		2018987C1		...	...	010	85003	89411
		2018987C2		...	...	010	85003	89411
		501553C91		...	...	010	85003	89411
	Modelos 2275, F2275, 2524, F2524, 2554, F2554, 2574, F2574, 2575, F2575, F2624, F2654, F2674 con Suspensión de Aire Neway ARD-125/244	790335C91		...	...	010	83209	89414
	Modelos 2275, F2275, 2524, F2524, 2554, F2554, 2574, F2574, 2575, F2575, F2624, F2654, F2674 con Suspensión de Aire Neway ARD-234	537524C91		...	...	010	83123	89405

**GUÍA DE APLICACIONES – CAMIONES, TRÁILERS Y AUTOBUSES**

Año	Modelo	# E.O.	Delantero		Trasero	
						
			Fleetline	GasSLX	Fleetline	GasSLX

**INTERNATIONAL (NAVISTAR) (Cont.)**

**Series F & S (Cont.)**

	Modelos 2275, F2275, 2524, F2524, 2554, F2554, 2574, F2574, 2575, F2575, F2624, F2654, F2674 con Suspensión Trasera Ridwell	534464C1		...	...	010	<b>85734</b>	...
--	---	----------	--	-----	-----	-----	--------------	-----

**Series LoneStar**

<b>08 - 10</b>	Modelos con Muelle Delantera de 12,000 lb	3819277C1	010	<b>85969</b>	...		...	...
		3819279C1	010	<b>85969</b>	...		...	...
	Modelos con Número de E.O.	3688615C1		...	...	010	<b>85931</b>	<b>89458</b>
<b>2013 -</b>	Modelos con Número de E.O.	3810581C3	010	<b>85995</b>	...		...	...
		3810581C4	010	<b>85995</b>	...		...	...
<b>- 2017</b>	Modelos con Suspensión de Aire Trasera Hendrickson HAS - 230 o 460	3514952C1		...	...	010	<b>85976</b>	...
		57905-001		...	...	010	<b>85976</b>	...
		60675-003		...	...	010	<b>85976</b>	...
		60675-003L H60675-003		...	...	010	<b>85976</b>	...
<b>12 - 16</b>	Modelos con Suspensión de Aire Trasera Internacional de 40,000 lb (Espaciado de 52" - Heavy Duty)	3688614C1		...	...	010	<b>85923</b>	<b>89458</b>
		3688616C1		...	...	010	<b>85923</b>	<b>89458</b>
<b>09 - 18</b>	Modelos con Suspensión Delantera de Muelles de 12,350 lb	3813341C1	010	<b>85963</b>	...		...	...
		3813341C2	010	<b>85963</b>	...		...	...
		3813341C3	010	<b>85963</b>	...		...	...
		3813341C4	010	<b>85963</b>	...		...	...
<b>09 - 19</b>	Modelos de Cabina Dormitorio con Muelles Delanteras Parabólicas Taperleaf de 14,000 lb	3813340C1	010	<b>85964</b>	...		...	...
		3813340C2	010	<b>85964</b>	...		...	...
		3813340C3	010	<b>85964</b>	...		...	...
		3813340C4	010	<b>85964</b>	...		...	...
<b>09 - 15</b>	Todos los Modelos con Suspensión Trasera de 40,000 lb	3620395C1		...	...	010	<b>85931</b>	<b>89458</b>

**Series Metro y Multi-Shop**

	AM y AMC-160, AMC-164	308649C91	010	<b>83216</b>	...		...	...
		453567C91	010	<b>83216</b>	...		...	...
	M1600, MC1600, M1700 y MC1700	206620R91		...	...	010	<b>83216</b>	...
		308649C91		...	...	010	<b>83216</b>	...
		308668C91	010	<b>85012</b>	<b>89413</b>		...	...
		308669C91	010	<b>85012</b>	<b>89413</b>		...	...
		453556C91	010	<b>85012</b>	<b>89413</b>		...	...
		453597C91		...	...	010	<b>83216</b>	...
		874695R91	010	<b>85012</b>	<b>89413</b>		...	...
		874696R91	010	<b>85012</b>	<b>89413</b>		...	...
	MA1200, M1400, M1500, MA1500	287318C91		<b>G63306</b>	...	010	<b>G63306</b>	...
		308649C91		...	...	010	<b>83216</b>	...
		308669C91		...	...	010	<b>85012</b>	<b>89413</b>
		453531C91		...	...	010	<b>G63306</b>	...
		453556C91		...	...	010	<b>85012</b>	<b>89413</b>
		453557C91		...	...	010	<b>G63306</b>	...
		453567C91		...	...	010	<b>83216</b>	...
		467980C91		<b>G63306</b>	...	010	<b>G63306</b>	...
	Modelos M1600, M1700, M1800, M1900, M2100	453576C92	010	<b>85303</b>	<b>89422</b>		...	...
	Modelos M1600, M1700, M1800, M1900, M2100 - Exc. Con Códigos de Eje Trasero 14029, 14030, 14187	501905C91		...	...	-10	<b>83301</b>	...
		501906C91		...	...	-10	<b>83317</b>	...
	Modelos M1600, M1700, M1800, M1900, M2100 con Códigos de Eje Delantero 02109, 02118, 02309, 02127, 02139, 02329, 02339	472412C91	-1-	<b>83456</b>	<b>89447</b>		...	...
		586724C91	-1-	<b>83456</b>	<b>89447</b>		...	...
	Modelos M1600, M1700, M1800, M1900, M2100 con Eje Delantero de 5000, 6000 o 7500 lb	472367C91	-1-	<b>83318</b>	...		...	...



**GUÍA DE APLICACIONES – CAMIONES, TRÁILERS Y AUTOBUSES**

Año	Modelo	# E.O.	Delantero		Trasero	
						
			Fleetline	GasSLX	Fleetline	GasSLX

**INTERNATIONAL (NAVISTAR) (Cont.)**

**Series Metro y Multi-Shop (Cont.)**

	Modelos M1600, M1700, M1800, M1900, M2100 con Eje Delantero de 9000, 10800 o 12000 lb	472411C91	- -	83456	89447		...	...
66 - 72	Modelos Metro M1200 - Exc. Código de Chasis 01000.0962	.....	0 0	G63299	...		...	...
66 - 72	Modelos Metro M1200 con Código de Eje 0208 y Código de Chasis 01000.09622	.....		G63306	...	0 0	G63306	...
66 - 72	Modelos Metro M1200 con Código de Muelles Auxiliares 03204	.....		...	...	0 0	G63299	...
66 - 72	Modelos Metro M1200 con Muelles Traseras Regulares 14016 y Código de Eje Trasero 14020	.....		G63306	...	0 0	G63306	...
66 - 72	Modelos Metro M700, 800, 900-U, 1000, 1100	.....		G63306	...	0 0	G63306	...
73 - 75	Modelos MS-1210 y 1510 Paradas Continuas	.....		...	...	0 0	G63306	...

**Series ProStar**

	Modelos con Cabina Dormitorio con Número de E.O.	3737575C1	0 0	85954	...		...	...
2016 -	Modelos con Cabina Dormitorio y Suspensión de Muelles de 12,000 - 13,200 lb	4050443C1	0 0	85994	...		...	...
		4050443C2	0 0	85994	...		...	...
- 2014	Modelos con Cabina Dormitorio y Suspensión de Muelles de 12,350 lb	3606857C1	0 0	85954	...		...	...
		3606857C2	0 0	85954	...		...	...
14 - 15	Modelos con Cabina Dormitorio y Suspensión de Muelles de 12,350 lb	3606857C3	0 0	85994	...		...	...
	Modelos con Day Cab y Suspensión de Aire	3610199C1	0 0	85964	...		...	...
16 - 17	Modelos con Day Cab y Suspensión Delantera de Muelles Taperleaf de 12,000 - 14,000 lb	4050444C1	0 0	85994	...		...	...
		4050444C2	0 0	85994	...		...	...
-2015	Modelos con Day Cab y Suspensión Delantera de Muelles Taperleaf de 12,000 a 14,000 lb	3606859C1	0 0	85954	...		...	...
		3606859C2	0 0	85954	...		...	...
		3606859C3	0 0	85994	...		...	...
		3737574C1	0 0	85954	...		...	...
		3812837C1	0 0	85954	...		...	...
2013 -	Modelos con Dormitorios de 113"	3806341C3	0 0	85995	...		...	...
		3806341C4	0 0	85995	...		...	...
		3810581C3	0 0	85995	...		...	...
		3810581C3	0 0	85995	...		...	...
		3810581C4	0 0	85995	...		...	...
	Modelos con Número de E.O.	3668566C1	0 0	85954	...		...	...
		3688729C1		...	...	0 0	85931	89458
		3688732C1		...	...	0 0	85931	89458
		3737576C1		...	...	0 0	85931	89458
		3821760C1		...	...	0 0	85931	89458
- 2017	Modelos con Suspensión de Aire Trasera Hendrickson HAS - 230 o 460	3514952C1		...	...	0 0	85976	...
		57905-001		...	...	0 0	85976	...
- 2019	Modelos con Suspensión de Aire Trasera Hendrickson HAS - 230 o 460	60675-003		...	...	0 0	85976	...
		60675-003L		...	...	0 0	85976	...
		H60675-003		...	...	0 0	85976	...
	Modelos con Suspensión de Aire Trasera Hendrickson HTB 400LT	60657-006		...	...	0 0	85102	...
		60657-010		...	...	0 0	85102	...
		60657-011		...	...	0 0	85102	...
		H60657-006		...	...	0 0	85102	...
		H60657-010		...	...	0 0	85102	...
		H60657-011		...	...	0 0	85102	...
- 2013	Modelos con Suspensión Delantera de Muelles de 12,350 lb	3610198C1	0 0	85963	...		...	...
09 - 18	Modelos con Suspensión Delantera de Muelles de 12,350 lb	3813341C3	0 0	85963	...		...	...
		3813341C4	0 0	85963	...		...	...
09 - 17	Todos los Modelos con Suspensión Trasera de 40,000 lb	3620395C1		...	...	0 0	85931	89458

## GUÍA DE APLICACIONES – CAMIONES, TRÁILERS Y AUTOBUSES

Año	Modelo	# E.O.	Delantero		Trasero	
			 Fleetline	 GasSLX	 Fleetline	 GasSLX

### INTERNATIONAL (NAVISTAR) (Cont.)

#### Series ProStar (Cont.)

09 - 17	Todos los Modelos con Suspensión Trasera de 40,000 lb	4050340C1	...	...	OIO	<b>85931</b>	<b>89458</b>
			4050340C2	...	...	OIO	<b>85931</b>

#### Series S - Autobús Escolar

	1603, 1703, 1803 y 1853 - Exc. Códigos de Eje 02054, 02057, 02059, 02089, 02091, 02098, 02101, 02109, 02139, 02208, 02218, 02228, 02309, 02329, 02339	308668C92	OIO	<b>85012</b>	<b>89413</b>	...		
			OIO	<b>85012</b>	<b>89413</b>	...	...	
			OIO	<b>85012</b>	<b>89413</b>	...	...	
			OIO	<b>85012</b>	<b>89413</b>	...	...	
	1603, 1703, 1803 y 1853 con Códigos de Eje 02089, 02091	206620R91	OIO	<b>83216</b>	...	...	...	...
			OIO	<b>83216</b>	...	...	...	
			OIO	<b>83216</b>	...	...	...	
			OIO	<b>83216</b>	...	...	...	
	1603, 1703, 1803 y 1853 con Eje Delantero 9000, 10800 o 12000 lb	320444C91	OIO	<b>85012</b>	<b>89413</b>	...	...	
			OIO	<b>85012</b>	<b>89413</b>	...	...	
			OIO	<b>85012</b>	<b>89413</b>	...	...	
			OIO	<b>85012</b>	<b>89413</b>	...	...	
	173 FC y 183 FC con Códigos de Eje 14149 y 14189	210535R91	...	...	OIO	<b>83225</b>		
			...	...	OIO	<b>83225</b>	...	
			...	...	OIO	<b>83225</b>	...	
	173 FC y 183 FC - Exc. Códigos de Eje 14149 y 14189	210918R91	...	...	OIO	<b>83215</b>	...	
			...	...	OIO	<b>85307</b>	...	
			...	...	OIO	<b>85307</b>	...	
	1853 FC y 1853 DFC con Código de Eje 14136	210919R91	...	...	OIO	<b>85307</b>	...	
			...	...	OIO	<b>85307</b>	...	
			...	...	OIO	<b>85307</b>	...	
	1853 FC y 1853 DFC con Código de Eje 14149 con Números de Serie FD	453567C91	...	...	OIO	<b>83216</b>	...	
			...	...	OIO	<b>83225</b>	...	
			...	...	OIO	<b>83225</b>	...	
	1853 FC y 1853 DFC con Códigos de Eje 14039, 14139, 14149 y 14189 - Exc. 14149 con Números de Serie FD	210533R91	...	...	OIO	<b>83225</b>	...	
			...	...	OIO	<b>83225</b>	...	
			...	...	OIO	<b>83225</b>	...	
			...	...	OIO	<b>83225</b>	...	
	1853 FC y 1853 DFC con Códigos de Eje 14044, 14045, 14060, 14145, 14146, 14150 y 14186	208664C91	...	...	OIO	<b>85307</b>	...	
			...	...	OIO	<b>85307</b>	...	
			...	...	OIO	<b>85307</b>	...	
	Modelos 1603, 1703, 1803 y 1853	206620R91	OIO	...	...	OIO	<b>83216</b>	...
			OIO	...	...	OIO	<b>83216</b>	...
			OIO	...	...	OIO	<b>85012</b>	<b>89413</b>
			OIO	...	...	OIO	<b>83216</b>	...
			OIO	...	...	OIO	<b>83216</b>	...
			OIO	...	...	OIO	<b>85012</b>	<b>89413</b>
			OIO	...	...	OIO	<b>83308</b>	...
			OIO	...	...	OIO	<b>85012</b>	<b>89413</b>
			OIO	...	...	OIO	<b>83216</b>	...
			OIO	...	...	OIO	<b>83216</b>	...
			OIO	...	...	OIO	<b>83308</b>	...
			OIO	...	...	OIO	<b>85012</b>	<b>89413</b>
			OIO	<b>85012</b>	<b>89413</b>	...	...	
			OIO	...	...	OIO	<b>83308</b>	...
OIO	...	...	OIO	<b>83308</b>	...			
	Modelos 1723 S con Eje Delantero 5000, 6000 o 7500 lb	472367C91	- -	<b>83318</b>	...	...	...	
			...	...	OIO	<b>83123</b>	<b>89405</b>	

**GUÍA DE APLICACIONES – CAMIONES, TRÁILERS Y AUTOBUSES**

Año	Modelo	# E.O.	Delantero			Trasero		
								
						Fleetline	GasSLX	Fleetline

**INTERNATIONAL (NAVISTAR) (Cont.)**

**Series S - Autobús Escolar (Cont.)**

Modelos 1723, 1823, 1853 con Suspensión de Aire International	1675455C1		...	...	010	<b>85003</b>	<b>89411</b>
	1690035C1		...	...	010	<b>85003</b>	<b>89411</b>
	2018987C1		...	...	010	<b>85003</b>	<b>89411</b>
	2018987C2		...	...	010	<b>85003</b>	<b>89411</b>
	501553C91		...	...	010	<b>85003</b>	<b>89411</b>
Modelos 173 FC, 183 FC, 183RE, 193 RE, 1853 FC y 1853 DFC	204994R91	010	<b>83225</b>	...		...	...
	308648C91	010	<b>83225</b>	...		...	...
	453561C91	010	<b>83225</b>	...		...	...
	453565C91	010	<b>83225</b>	...		...	...
	467371C91	010	<b>83225</b>	...		...	...
Modelos 1823 S - Exc. con Códigos de Eje Trasero 14029,14030, 14187	501906C91		...	...	-10	<b>83317</b>	...
Modelos 1823, 1853 S con Eje Delantero 9000, 10800 o 12000 lb	472411C91	-1-	<b>83456</b>	<b>89447</b>		...	...
	472412C91	-1-	<b>83456</b>	<b>89447</b>		...	...
	586724C91	-1-	<b>83456</b>	<b>89447</b>		...	...
Modelos 183 RE con Códigos de Eje 14043, 14147 y 14186	210533R91		...	...	010	<b>83225</b>	...
	210534R92		...	...	010	<b>83225</b>	...
	453562C91		...	...	010	<b>83225</b>	...
	467371C91		...	...	010	<b>83225</b>	...
Modelos 1853 DFC3	210920R91	010	<b>85308</b>	<b>89422</b>		...	...
	453579C91	010	<b>85308</b>	<b>89422</b>		...	...
Modelos 193 RE	210920R91	010	<b>85308</b>	<b>89422</b>		...	...
	453579C91	010	<b>85308</b>	<b>89422</b>		...	...
Modelos 193 RE - Exc. Códigos de Eje 14039 y 14189	210533R91		...	...	010	<b>83225</b>	...
	210534R92		...	...	010	<b>83225</b>	...
	453562C91		...	...	010	<b>83225</b>	...
	467371C91		...	...	010	<b>83225</b>	...
Modelos RE	3604282C1	-10	<b>85351</b>	...		...	...

**TerraStar**

<b>2014</b>	Modelos 4 WD con Suspensión Trasera de Muelles	3945165C1		...	...	010	<b>83180</b>	...
		6127096C1		...	...	010	<b>83180</b>	...
<b>13 - 14</b>	Modelos con Eje Delantero 6,000 lb a 7,000 lb	3902993C3	010	<b>83135</b>	...		...	...
		3991991C1	010	<b>83135</b>	...		...	...
		OE 18513	010	<b>83135</b>	...		...	...
<b>2012</b>	Modelos con Eje Delantero 6,000 lb a 7,000 lb	3902993C1	010	<b>83167</b>	...		...	...
		OE17103	010	<b>83167</b>	...		...	...
	Modelos con Suspensión de Aire International IROS	3892445C3		...	...	010	<b>85931</b>	<b>89458</b>
<b>12 - 15</b>	Modelos con Suspensión de Muelles Trasera Vari-Rate de 10,000 y 13,500 lb	3586902C2		...	...	010	<b>83146</b>	...
<b>12 - 17</b>	Modelos con Suspensión Trasera de Muelles de 10,500 lb a 13,500 lb	3586902C3		...	...	010	<b>83364</b>	...
		6127087C1		...	...	010	<b>83364</b>	...

**TranStar - Series 8500, 8600**

<b>03 - 15</b>	Modelos con Eje Delantero de 10,000 a 14,000 lb	3533357C1	010	<b>85957</b>	...		...	...
		3533357C2	010	<b>85957</b>	...		...	...
		3588209C1	010	<b>85957</b>	...		...	...
		3588209C2	010	<b>85957</b>	...		...	...
	Modelos con Número de E.O.	6127690C1		...	...	010	<b>85923</b>	<b>89458</b>
<b>- 2013</b>	Modelos con Número de E.O.	3674348C1	010	<b>85954</b>	...		...	...
<b>14 - 17</b>	Modelos con Número de E.O.	6127086C1	010	<b>85637</b>	...		...	...
<b>03 - 18</b>	Modelos con Suspensión de Aire Trasera de 40000 lb	3549099C1		...	...	010	<b>85923</b>	<b>89458</b>
		3549099C2		...	...	010	<b>85923</b>	<b>89458</b>
		3549099C3		...	...	010	<b>85923</b>	<b>89458</b>

**GUÍA DE APLICACIONES – CAMIONES, TRÁILERS Y AUTOBUSES**

Año	Modelo	# E.O.	Delantero		Trasero	
						
			Fleetline	GasSLX	Fleetline	GasSLX

**INTERNATIONAL (NAVISTAR) (Cont.)**

**Transtar - Convencional (Cont.)**

	4170, F-4170, 4200, F-4200, 4300 y F-4300 con Suspensión de Aire	350425C1		...	...	010	85300	89419
		462557C91		...	...	010	85300	89419
	D-400, DF-400, DC-400, DCF-400 y DCF-400M con Código de Eje 02136	293009C91	010	85308	89422		...	...
		453577C91	010	85308	89422		...	...
	D-400, DF-400, DC-400, DCF-400 y DCF-400M Exc. Código de Eje 02136	426744R91	010	85303	89422		...	...
		426744R92	010	85303	89422		...	...
		453576C91	010	85303	89422		...	...
	Modelos 4170, F-4170, 4200, F-4200, 4300 o F-4300	426744R91	010	85303	89422		...	...
		426744R92	010	85303	89422		...	...
		453576C91	010	85303	89422		...	...
		453576C92	010	85303	89422		...	...
		477132C1	010	85303	89422		...	...

**Unistar**

	CO7044A	426744R91		85303	...	010	85303	89422
		426744R92		85303	...	010	85303	89422
		453576C91		85303	...	010	85303	89422
	Intercambios Adicionales de E.O.	56101 Z5008	-10	83114	...		...	...
		596329C1	010	85014				





**UrbanStar**

	Modelos con Eje Delantero de 12,000 lb	6127714C1	010	85928	...		...	...
	Modelos con Suspensión de Aire Trasera Hendrickson HAS - 230 o 460	3514952C1		...	...	010	85976	...
		60675-003		...	...	010	85976	...
		60675-003L		...	...	010	85976	...
		H60675003		...	...	010	85976	...

**WorkStar - Series 7000**

- 2019	Modelos 7400 con Número de E.O.	3885832C1	010	83135	...		...	...
		3885832C2	010	83135	...		...	...
	Modelos con Número de E.O.	4070336C1	010	85058	89431		...	...
	Modelos 7300, 7400, 7500, 7600 con Muelles Multihojas de 16000 a 20,000 lb	3541456C1	010	85929	...		...	...
	Modelos 7300, 7400, 7500, 7600 con Muelles Multihojas de 16000 a 20,000 lb (Estándar)	3558089C1	010	85925	...		...	...
		3558089C2	010	85925	...		...	...
		3558089C3	010	85925	...		...	...
04 - 15	Modelos 7400, 7500, 7600 con Eje Delantero 12,000 lb	3533357C1	010	85957	...		...	...
		3533357C2	010	85957	...		...	...
		3533357C3	010	85957	...		...	...
16 - 18	Modelos 7400, 7500, 7600 con Eje Delantero 12,000 lb	6127714C1	010	85928	...		...	...
- 2018	Modelos 7400, 7500, 7600 con Eje Delantero 18,000 lb	3576464C1	010	85957	...		...	...
		3576464C2	010	85957	...		...	...
	Modelos 7400, 7500, 7600 con Suspensión Hendrickson HAS - 400 (Interior Trasero Estándar)	60670-007		...	...	010	83144	...
		60670-007L		...	...	010	83144	...
	Modelos con Número de E.O.	6127690C1		...	...	010	85923	89458
	Modelos con Suspensión de 18,000 lb a 20,000 lb	3868265C1	010	85998	...		...	...
- 2018	Modelos con Suspensión de Aire Hendrickson Primaax 230, 460 y 690 (Altura desde 8-1/2" a 10")	60657-003		...	...	010	85072	...
		60657-003L		...	...	010	85072	...
- 2018	Modelos con Suspensión de Aire Hendrickson Primaax EX 232, 462 y 692 (Altura desde 8-1/2" a 10")	60657-003		...	...	010	85072	...
		60657-003L		...	...	010	85072	...
		60657-003L		...	...	010	85072	...
- 2018	Modelos con Suspensión de Aire Trasera de 40000 lb	3549099C3		...	...	010	85923	89458

**GUÍA DE APLICACIONES – CAMIONES, TRÁILERS Y AUTOBUSES**

Año	Modelo	# E.O.	Delantero		Trasero	
						
			Fleetline	GasSLX	Fleetline	GasSLX

**INTERNATIONAL (NAVISTAR) (Cont.)**





**WorkStar - Series 7000 (Cont.)**

02 - 17	Modelos con Suspensión de Aire Trasera Hendrickson HAS - 230 o 460	3514952C1	...	...	010	85976	...
		57905-001	...	...	010	85976	...
		60675-003	...	...	010	85976	...
		60675-003L	...	...	010	85976	...
		H60675-003	...	...	010	85976	...
	Modelos con Suspensión Delantera de 10,000 a 16,000 lb	3576465C1	010	85999	...	...	...
		3576465C2	010	85999	...	...	...
		3816234C1	010	85999	...	...	...
10 - 13	Modelos con Suspensión Delantera de Muelles de 12,000 lb a 14,000 lb	3868264C1	010	85998	...	...	...
- 2014	Modelos con Suspensión Hendrickson HMX 400/460 Haulmax con Silla de Montaje de 16.5"	60680-004	...	...	01-	83143	...
		60680-004L	...	...	01-	83143	...
	Modelos S7700 con Suspensión Delantera Multietapas	3588591C1	010	85953	...	...	...
		3588591C2	010	85953	...	...	...
		3588592C1	010	85953	...	...	...
		3588592C2	010	85953	...	...	...
	Intercambios Adicionales de E.O.	453527C91	...	...	-10	85311	89424
		453528C91	...	...	-10	85311	89424
		462603C91	-1-	85705 or 89447			
		463926C91	-1-	85705 or 89447			

**Intercambios Adicionales de E.O.**

	Modelos con Suspensión Meritor AirLink	446-51-211	...	...	010	85739	...	
	Modelos con Suspensión Trasera Chalmers de 40,000 lb	800670	...	...	010	85060	...	
	Modelos con Número de E.O.	3000098C1	...	...	-10	83317	...	
		3571711C1	-10	85316	89426	...	...	
		3581109C1	010	85924	89457	...	...	
		3584116C1	010	83175	...	...	...	
		3584116C2	010	83175	...	...	...	
		3584117C1	010	83135	...	...	...	
		3584117C2	010	83135	...	...	...	
		3584118C1	010	85928	...	...	...	
		3584118C2	010	85928	...	...	...	
		3584535C1	010	85924	89457	...	...	
		3584535C2	010	85924	89457	...	...	
		3601600C1	...	...	...	010	85082	...
		3601600C2	...	...	...	010	85082	...
		3601600C3	...	...	...	010	85082	...
		3892458C1	...	...	...	010	85926	...
		3892458C2	...	...	...	010	85926	...
		47902-24	...	...	...	010	83121	...
		4C4Z-18124-N	010	85957	...	...	...	
		4C4Z-18125-DA	...	...	...	010	85926	...
		503610C1	...	...	...	010	83207	89407
		6ETZ-18125-A	...	...	...	010	83146	...
90044025	...	...	...	010	83209	89414		
	Intercambios Adicionales de E.O.	3541456C1	010	85929	...	...	...	
		3544768C1	...	...	...	010	85926	...
		3544768C2	...	...	...	010	85926	...
		3549100C1	...	...	...	010	85926	...
		3558989C1	010	85925				
		3558989C2	010	85925				
		3596107C1	...	...	...	010	85927	...
		3596107C2	...	...	...	010	85927	...
		3596107C3	...	...	...	010	85927	...

**GUÍA DE APLICACIONES – CAMIONES, TRÁILERS Y AUTOBUSES**

Año	Modelo	# E.O.	Delantero		Trasero	
						
			Fleetline	GasSLX	Fleetline	GasSLX

**INTERNATIONAL (NAVISTAR) (Cont.)**

**Intercambios Adicionales de E.O. (Cont.)**

Intercambios Adicionales de E.O.	# E.O.					
	3596107C4	010	...	...	010	85927
	70334	-10	85316	89426		...
	AMS650102	010	<b>85001 or 89410</b>			
	AMS650107	-10	85316	89426		...
	AMS650400		...	...	-10	85033
	AMS650402		...	...	-10	85311
	AMS650404		...	...	-1-	85310
	AMS650405	010	<b>85023 or 89415</b>			
	AMS650406		...	...	010	85024
	AMS650408		...	...	-10	85319
						89428

**INTERNATIONAL (NAVISTAR) AMORTIGUADORES DE CABINA**

- 1991	Dormitorios Navistar de 60" con Modelo Link Cabmate IHS60	1202-1043	010	83025
1997 -	Eagle Pro-Sleeper	1202-0054	010	83021
	Modelos 1900A, 2000A - Fleetstar Convencional	480945C1	-1-	83014
		480945C2	-1-	83014
	Modelos con Número de E.O.	1201-1212	010	83013
		2023685C1	01-	83015
		2500013C1	010	83013
		2507409C1	010	83052
		2507761C1	010	83052
		2507763C1	010	83052
		2507948C1	010	83054
		2508326C1	010	83021
		2508327C1	010	83025
		2590915C1	01-	83062
		2590916C1	01-	83062
		2597458C91	01-	83062
		2601488C91	01-	83062
		2602021C1	01-	83062
		3557165C1	010	83053
		3557166C1	010	83052
		3557167C3	010	83053
		3557169C1	010	83052
		3557169C2	010	83052
		3560649C1	010	83052
		3560649C2	010	83052
		3560705C2	010	83054
		AMS66160	010	83052
		AMS66161	010	83053
		OE14771	01-	83062
	Modelos con Suspensión Link Cab NPS90	1202-0054	010	83021
	Modelos con Suspensiones Link Cabmate con Número de E.O.	1201-9003	010	83052
		1201-9007	010	83054
		1201-9009	010	83054
		1201-9013	01-	83062
		1201-9014	01-	83062
		1201-9018	01-	83062
		1201-9021	01-	83062
		1202-0012	010	83023
		1202-0022	010	83046
		1202-0032	010	83016
		1202-0042	010	83025
		1202-0043	010	83032
		1202-0044	010	83025



**GUÍA DE APLICACIONES – CAMIONES, TRÁILERS Y AUTOBUSES**

Año	Modelo	# E.O.	Delantero		Trasero	
						
			Fleetline	GasSLX	Fleetline	GasSLX

**INTERNATIONAL (NAVISTAR) AMORTIGUADORES DE CABINA (Cont.)**

	Modelos con Suspensiones Link Cabmate con Número de E.O.	1202-0054	010	<b>83021</b>
		1202-1212	010	<b>83013</b>
		1202-1213	01-	<b>83005</b>
<b>11 - 16</b>	Modelos Pro-Star con Dormitorio de Techo Alto de 56" o 72"	2593803C91	01-	<b>83062</b>
		2595314C1	01-	<b>83062</b>
<b>2018 - 19</b>	Modelos RH con Dormitorio de Techo Alto de 56"	2595314C1	01-	<b>83062</b>
<b>- 2017</b>	Modelos TranStar 8600 con Numero de O.E.M	2595314C1	01-	<b>83062</b>
	Tractos Convencionales Modelos S2500, S2600, 8100, 8200, y 8300 con Modelo Link Cabmate NAV80	1202-1043	010	<b>83025</b>

**Series - HV**

<b>19 - 20</b>	Modelos HV607 con Número de E.O.	2509223C91	010	<b>83054</b>
----------------	----------------------------------	------------	-----	--------------

**Series - LoneStar**

<b>09 - 19</b>	Modelos LoneStar con Número de E.O.	2595314C1	01-	<b>83062</b>
		2600491C91	01-	<b>83062</b>

**Series - LT**

<b>2018</b>	Modelos LT625 con Número de E.O.	2595314C1	01-	<b>83062</b>
-------------	----------------------------------	-----------	-----	--------------

**Series - MV**

<b>2019</b>	Modelos MV607 con Número de E.O.	2507763C1	010	<b>83052</b>
		2509223C91	010	<b>83054</b>

**Series 4000**

	Cabinas Modelos HPV 4000 con Modelo Link Cabmate ITC 42	1201-9002	010	<b>83052</b>
<b>- 2017</b>	DuraStar - Modelos 4300, 4400 - Tractos Convencionales con Número de E.O.	2509221C91	010	<b>83054</b>
	Modelos 4600, 4700, 4800, 4900 con Suspensión Link	1201-1044	010	<b>83025</b>
		2012769C2	01-	<b>83005</b>
	Tractos con Cabina Abatible Modelo Link Cabmate IHB-2P de 74", 84" o 88"	1202-0032	010	<b>83016</b>
	Tractos Convencionales con Modelo Link Cabmate IHC43	1201-0012	010	<b>83023</b>
		1202-0012	010	<b>83023</b>

**Series 4300, 4400**

<b>18 - 19</b>	Modelos DuraStar - 4300, 4400 con Número de E.O.	2509223C91	010	<b>83054</b>
----------------	--	------------	-----	--------------

**Series 5000**

<b>09/94 -</b>	Paystar - SBA Convencionales con Modelo Link Cabmate NP50 y NP50-A fabricados después de Agosto 1994	1201-1044	010	<b>83025</b>
		1202-1044	010	<b>83025</b>
<b>09/96 -</b>	Paystar - SFA Convencionales con Modelo Link Cabmate NP50 y NP50-A fabricados después de Agosto 1996	1201-1044	010	<b>83025</b>
		1202-1044	010	<b>83025</b>

**Series 7000**

	Modelos de Camión 7300, 7400 y 7500 con day cab o extended cabs con Link Cabmate Modelo IDC734	1201-9001	010	<b>83052</b>
	Modelos de Camión 7300, 7400 y 7500 con day cab o extended cabs con Link Cabmate Modelo IDC7345	1201-9008	010	<b>83054</b>
	Modelos de Camión 7300, 7400, 7500 y 7600 con Suspensiones Link Cabmate con Número de E.O.	1201-1043	010	<b>83025</b>
		1201-1049	010	<b>83025</b>
	Modelos de Camión 7600 con day cab o extended cabs con Link Cabmate Modelo IDC76	1201-9010	010	<b>83053</b>
<b>- 2015</b>	Modelos WorkStar - 7000 con Número de E.O.	2509224C91	010	<b>83053</b>
<b>- 2019</b>	Modelos WorkStar - 7000 con Número de E.O.	2509223C91	010	<b>83054</b>

**Series 8000**

	Modelos de Camión 8100, 8200 y 8300 con Modelos Link Cabmate con Número de E.O.	1201-1213	01-	<b>83005</b>
	Modelos de Camión 8100, 8200 y 8300 con Número de E.O.	2012768C1	010	<b>83013</b>
		2012769C1	01-	<b>83005</b>
		2025790C1	010	<b>83013</b>
	Modelos de Camión 8500 con day cab o extended cabs con Modelo Link Cabmate IDC85	1201-9008	010	<b>83054</b>

## GUÍA DE APLICACIONES – CAMIONES, TRÁILERS Y AUTOBUSES

Año	Modelo	# E.O.	Delantero		Trasero	
						
						
			Fleetline	GasSLX	Fleetline	GasSLX

### INTERNATIONAL (NAVISTAR) AMORTIGUADORES DE CABINA (Cont.)

#### Series 8000 (Cont.)

	Modelos de Camión 8600 con day cab o extended cabs con Modelos Link Cabmate IDC86	1201-9011	010	<b>83053</b>
<b>04 - 09</b>	Tractos TranStar - Modelos 8500, 8600 con Dormitorios de 36"	2509222C91	010	<b>83053</b>
<b>- 2013</b>	Tractos TranStar - Modelos 8500, 8600 con Número de E.O.	2509223C91	010	<b>83054</b>

#### Series 9000

<b>1982 -</b>	Cabinas Abatibles 9670, 9700 y 9800 de 89" y 110" con Modelos Link Cabmate NAV9876	1202-0054	010	<b>83021</b>
<b>01/93-</b>	Dormitorios Bentz de 48" y 60" en Tractos Convencionales Modelos 9000 con Modelo Link Cabmate IHS4860	1201-1044	010	<b>83025</b>
	Modelos 9200 con Número de E.O.	1202-1044	010	<b>83025</b>
	Modelos 9200 con Número de E.O.	2023684C1	01-	<b>83015</b>
<b>04 - 09</b>	Modelos con Dormitorio de Techo Alto de 72"	1201-0254	010	<b>83051</b>
		2589922C1	010	<b>83051</b>
<b>04 - 09</b>	Modelos con Dormitorio de Techo Bajo de 51"	1201-0154	010	<b>83051</b>
		2585145C1	010	<b>83051</b>
<b>03/97 -</b>	Modelos Convencionales 9100 y 9200 con Modelos Link Cabmate ND92-A	1202-1043	010	<b>83025</b>
<b>1981 -</b>	Tractos con Cabina Abatible 9670 de 89" o 110" con Modelos Link Cabmate IH967-A o IH97110	1202-0032	010	<b>83016</b>
<b>1989 -</b>	Tractos con Cabina Abatible 9700 de 110" con Modelos Link Cabmate IH97110	1202-0032	010	<b>83016</b>
<b>1989 -</b>	Tractos con Cabina Abatible 9700 de 89" con Modelos Link Cabmate IH9789	1202-0032	010	<b>83016</b>
	Tractos Convencionales 9300 y 9400 con Modelos Link Cabmate IHC93-A	1202-1043	010	<b>83025</b>
		2503529C1	010	<b>83025</b>

### ISUZU

#### ELF

	200 con Número de E.O.	8-98018780-0		...	...	010	<b>83508</b>	...
		8-98018780-1		...	...	010	<b>83508</b>	...
		8-98093-668-0		...	...	010	<b>83508</b>	...
		8-98197-653-0	010	<b>83179</b>	...		...	...
	300 con Número de E.O.	444329	-10	<b>83509</b>	...		...	...
		5872000730	-10	<b>83509</b>	...		...	...
		8-97253-605-0	-10	<b>83509</b>	...		...	...
		8-98018780-0		...	...	010	<b>83508</b>	...
		8-98018780-1		...	...	010	<b>83508</b>	...
		8-98093-668-0		...	...	010	<b>83508</b>	...
<b>07 - 12</b>	400 con Número de E.O.	441133	-10	<b>83515</b>	...		...	...
		5872001100	-10	<b>83515</b>	...		...	...
	400, 450, 500 o 600 con Número de E.O.	8-98098-058-0		...	...	010	<b>83159</b>	...
		8-98098-058-1		...	...	010	<b>83159</b>	...
		8-98098-059-0		...	...	010	<b>83159</b>	...
		8-98098-059-1		...	...	010	<b>83159</b>	...
		8-98098-125-0	-10	<b>83515</b>	...		...	...
		8-98098-127-0	-10	<b>83515</b>	...		...	...
		8982326710	-10	<b>83515</b>	...		...	...
		8982326720	-10	<b>83515</b>	...		...	...
		8-98316-228-0		...	...	010	<b>83159</b>	...
		98098058		...	...	010	<b>83159</b>	...
		98098059		...	...	010	<b>83159</b>	...
		98098127	-10	<b>83515</b>	...		...	...
<b>06 - 08</b>	450 con Número de E.O.	441133	-10	<b>83515</b>	...		...	...
		5872001100	-10	<b>83515</b>	...		...	...
<b>09 - 12</b>	500 o 600 con Número de E.O.	441133	-10	<b>83515</b>	...		...	...
		5872001100	-10	<b>83515</b>	...		...	...

**GUÍA DE APLICACIONES – CAMIONES, TRÁILERS Y AUTOBUSES**

Año	Modelo	# E.O.	Delantero		Trasero	
			 Fleetline	 GasSLX	 Fleetline	 GasSLX

**ISUZU (Cont.)**

**Series EVR (Cont.)**

87 - 92	Modelos EVR	1-51630-160-0	- O	83162	...		...	...
---------	-------------	---------------	-----	-------	-----	--	-----	-----

**Series FSR**

97 - 03	Modelos con Muelles Multihojas de 15000, 19000, 21000 lb	8-22064232-0		...	...	- -	85071	...
97 - 03	Modelos con Muelles Taperleaf 16900 lb	8-22064489-0		...	...	- -	85336	...
97 - 03	Modelos con Muelles Taperleaf 19000, 21000, 23000 lb (Exc. Perfil Bajo)	8-22064233-0		...	...	- -	83136	...
97 - 03	Modelos con Muelles Taperleaf de 11000, 13500, 15000 lb	8-22064231-0		...	...	- -	85324	...
97 - 03	Modelos FL1 con Eje de 8100 lb	8-22064804-0	- -	83136	...		...	...
		8-22064805-0	- -	83136	...		...	...
10/89 - 96	Modelos FSR	1-51630-167-0		...	...	- -	83613	...
86 - 92	Modelos FSR	1-51630-160-0	- O	83162	...		...	...
		1-51630-168-1	- O	83515	...		...	...
		51630168	- O	83515	...		...	...
86 - 96	Modelos FSR	1-51630-217-1	- O	83114	...		...	...

**Series FTR**

97 - 03	Cabina Abatible con Muelles Multihojas de 15000, 19000, 21000 lb	8-22064232-0		...	...	- -	85071	...
97 - 03	Cabina Abatible con Muelles Taperleaf 16900 lb	8-22064489-0		...	...	- -	85336	...
97 - 03	Cabina Abatible con Muelles Taperleaf 19000, 21000, 23000 lb (Exc. Perfil Bajo)	8-22064233-0		...	...	- -	83136	...
97 - 03	Cabina Abatible con Muelles Taperleaf de 11000, 13500, 15000 lb	8-22064231-0		...	...	- -	85324	...
97 - 03	Cabina Abatible FL2 con Eje de 5000 a 11000 lb	8-22064807-0	- -	83136	...		...	...
97 - 03	Cabina Abatible FL3 con Eje de 14575 lb	8-22064806-0	- -	83136	...		...	...
86 - 96	Modelos FTR	1-51630-167-0		...	...	- -	83613	...
05 - 09	Modelos FTR con Muelles Multihojas de 15000, 19000, 21000 lb	15174902		...	...	- -	85071	...
		88982686		...	...	- -	85071	...
05 - 09	Modelos FTR con Número de E.O.	15123676	- -	83136	...		...	...
		88982682	- -	83136	...		...	...
		8-98098-059-0		...	...	O O	83159	...
		8-98098-059-1		...	...	O O	83159	...
		8-98098-127-0	- O	83515	...		...	...
		8982326720	- O	83515	...		...	...
		8-98316-228-0		...	...	O O	83159	...
		98098059		...	...	O O	83159	...
98098127	- O	83515	...		...	...		

**Series FVR**

- 2009	Modelos FVR con Suspensión Hendrickson HAS	12474915		...	...	O O	83122	89406
		60670-005		...	...	O O	83121	...
00 - 09	Modelos FVR con Número de E.O.	15887728	- -	83136	...		...	...
		19152843	- -	83136	...		...	...
90 - 09	Modelos FVR con Muelles Multihojas de 15000, 19000, 21000 lb	8-22064232-0		...	...	- -	85071	...
		88982686		...	...	- -	85071	...
97 - 02	Modelos FVR con Eje de 14575 lb	8-22064806-0	- -	83136	...		...	...
97 - 02	Modelos FVR con Eje de 5000 a 11000 lb	8-22064807-0	- -	83136	...		...	...
97 - 02	Modelos FVR con Muelles Taperleaf 16900 lb	8-22064489-0		...	...	- -	85336	...
97 - 02	Modelos FVR con Muelles Taperleaf 19000, 21000, 23000 lb (Exc. Perfil Bajo)	8-22064233-0		...	...	- -	83136	...
97 - 02	Modelos FVR con Muelles Taperleaf de 11000, 13500, 15000 lb	8-22064231-0		...	...	- -	85324	...
86 - 96	FVR Modelos	1-51630-167-0		...	...	- -	83613	...
86 - 96	Modelos FVR	1-51630-160-0	- O	83162	...		...	...

**Series NPR**

86 - 17	Modelos NPR, NPR-HD con Suspensión de 11000 lb y 13000 lb	8-94454-987-0	- O	83515	...		...	...
---------	---	---------------	-----	-------	-----	--	-----	-----

## GUÍA DE APLICACIONES – CAMIONES, TRÁILERS Y AUTOBUSES

Año	Modelo	# E.O.	Delantero		Trasero	
			 Fleetline	 GasSLX	 Fleetline	 GasSLX

### ISUZU (Cont.)





#### Series NPR (Cont.)

<b>86 - 17</b>	Modelos NPR, NPR-HD con Suspensión de 11000 lb y 13000 lb	8-97083-027-0	-10	<b>83515</b>	...		...	...
			-10	<b>83515</b>	...		...	...
			-10	<b>83515</b>	...		...	...
			-10	<b>83515</b>	...		...	...
			-10	<b>83515</b>	...		...	...
			-10	<b>83515</b>	...		...	...
			-10	<b>83515</b>	...		...	...
			-10	<b>83515</b>	...		...	...
			-10	<b>83515</b>	...		...	...
			-10	<b>83515</b>	...		...	...
			-10	<b>83515</b>	...		...	...
			-10	<b>83515</b>	...		...	...
			-10	<b>83515</b>	...		...	...
			-10	<b>83515</b>	...		...	...
			<b>03 - 17</b>	Modelos NPR, NPR-HD con Número de E.O.	8-97253-665-0		...	...
	...	...				010	<b>83159</b>	...
	...	...				010	<b>83159</b>	...
	...	...				010	<b>83159</b>	...
	...	...				010	<b>83159</b>	...
	...	...				010	<b>83159</b>	...
	...	...				010	<b>83159</b>	...
	...	...				010	<b>83159</b>	...
	...	...				010	<b>83159</b>	...
	...	...				010	<b>83159</b>	...
	...	...				010	<b>83159</b>	...
<b>01 - 07</b>	NPR, NPR-HD (Modelos a Diesel)	8-97253-651-2		...	...	010	<b>83404</b>	...
				...	...	010	<b>83404</b>	...
<b>03 - 08</b>	NPR, NPR-HD (Modelos a Gas)	8-97253-651-2		...	...	010	<b>83404</b>	...
				...	...	010	<b>83404</b>	...
<b>95 - 02</b>	NPR, NPR-HD (Modelos a Gas y Diesel)	8-97253-664-0		...	...	010	<b>83159</b>	...
				...	...	010	<b>83159</b>	...
<b>86 - 95</b>	Modelos NPR (NPC y NPN)	51630666		...	...	010	<b>85012</b>	<b>89413</b>
			-10	<b>83515</b>	...		...	...
			-10	<b>83515</b>	...		...	...
			-10	<b>83515</b>	...		...	...
			-10	<b>83515</b>	...		...	...
			-10	<b>83515</b>	...		...	...
				...	...	010	<b>85012</b>	<b>89413</b>
			-10	<b>83515</b>	...	010	<b>85012</b>	<b>89413</b>
<b>89 - 92</b>	Flatlow Modelos NPR	9-51630-666-0		...	...	010	<b>85012</b>	<b>89413</b>
				...	...	010	<b>85012</b>	<b>89413</b>
<b>89 - 90</b>	Flatlow Modelos NPR	51630647	-10	<b>83515</b>	...		...	...
			-10	<b>83515</b>	...		...	...

#### Series NQR

<b>03 - 17</b>	Modelos NQR con Número de E.O.	8-97253-620-0	-10	<b>83515</b>	...		...	...
				...	...	010	<b>83159</b>	...
				...	...	010	<b>83159</b>	...
				...	...	010	<b>83159</b>	...
			-10	<b>83515</b>	...		...	...
			-10	<b>83515</b>	...		...	...
			-10	<b>83515</b>	...		...	...
			-10	<b>83515</b>	...		...	...

**GUÍA DE APLICACIONES – CAMIONES, TRÁILERS Y AUTOBUSES**

Año	Modelo	# E.O.	Delantero		Trasero	
						
			Fleetline	GasSLX	Fleetline	GasSLX

**ISUZU (Cont.)**

**Series NQR (Cont.)**

03 - 17	Modelos NQR con Número de E.O.	8-98316-228-0	...	...	010	83159	...	
		8-98343986-0	...	...	010	83159	...	
		97253620	-10	83515	...		...	...
		97253665	...	...	010	83159	...	
		98098059	...	...	010	83159	...	
		98098127	-10	83515	...		...	...
		98232672	-10	83515	...		...	...
		98343986	...	...	010	83159	...	
2002	NQR (Diesel)	8-97253-664-0	...	...	010	83159	...	
		97253664	...	...	010	83159	...	
95 - 97	NQR (Diesel)	8-97253-664-0	...	...	010	83159	...	
		97253664	...	...	010	83159	...	





**Series NRR**

02 - 17	Modelos NRR con Número de E.O.	8-97253-620-0	-10	83515	...		...	...
		8-97253-665-0	...	...	010	83159	...	
		8-98098-059-0	...	...	010	83159	...	
		8-98098-059-1	...	...	010	83159	...	
		8-98098-127-0	-10	83515	...		...	...
		8982326720	-10	83515	...		...	...
		8-98232672-0	-10	83515	...		...	...
		8-98232672-1	-10	83515	...		...	...
		8-98316-228-0	...	...	010	83159	...	
		8-98343986-0	...	...	010	83159	...	
		97253620	-10	83515	...		...	...
		97253665	...	...	010	83159	...	
		98098059	...	...	010	83159	...	
		98098127	-10	83515	...		...	...
		98232672	-10	83515	...		...	...
		98343986	...	...	010	83159	...	
88 - 99	Modelos NRR (Todos)	1-51630-217-0	-10	83114	...		...	...
		1-51630-217-1	-10	83114	...		...	...
		1-51630-219-1	-10	83114	...		...	...
		51630217	-10	83114	...		...	...

**Aplicaciones Adicionales**

95 - 03	Modelos FRR (Todos)	1-51630-219-0	-10	83114	...		...	...
		1-51630-219-1	-10	83114	...		...	...
		51630219	-10	83114	...		...	...
1985	Modelos KS22 (Todos)	8-97083-027-0	-10	83515	...		...	...
		9-51630-666-0	...	...	010	85012	89413	
		9-51630-666-2	...	...	010	85012	89413	
	Modelos con Número de E.O.	8-22064-231-0	...	...	-1-	85324	...	
		8-22064-232-0	...	...	-1-	85071	...	
		8-22064-233-0	-1-	83136	...		...	...
		8-22064-489-0	...	...	-1-	85336	...	
		8-22064-804-0	-1-	83136	...		...	...
		8-22064-805-0	-1-	83136	...		...	...
		8-22064-806-0	-1-	83136	...		...	...
		8-22064-807-0	-1-	83136	...		...	...
		8-51630-666-0	...	...	010	85012	89413	
		8972019600	-10	83515	...		...	...
		8-97253-616-0	-10	83515	...		...	...
		8-97253-621-0	-10	83515	...		...	...
		8-97253-623-0	-10	83515	...		...	...
		898098-1250	-10	83515	...		...	...

**GUÍA DE APLICACIONES – CAMIONES, TRÁILERS Y AUTOBUSES**

Año	Modelo	# E.O.	Delantero		Trasero	
						
			Fleetline	GasSLX	Fleetline	GasSLX

**ISUZU (Cont.)**

**Aplicaciones Adicionales (Cont.)**

	Modelos con Número de E.O.	898098-1270	- O	<b>83515</b>	...		...	...
		94033786	- O	<b>83114</b>	...		...	...

**ITASCA**

**MotorHomes Clase A**

	Modelos con UFO Workhorse Chasis con Suspensión de Delantera Softek Hendrickson	66153-002	O O	<b>83124</b>	<b>89407</b>		...	...	
		F4-BE5-C832-MO	O O	<b>83124</b>	<b>89407</b>		...	...	
<b>03 - 04</b>	Modelos SunCruiser Series Motorhome con Chasis W20, W22 o W24 Workhorse	24-153249	O O	<b>85125</b>	...		...	...	
		24-186537		...	...	O -	<b>85126</b>	...	
		24-186629	O O	<b>85125</b>	...		...	...	
		F4-BE5-A011-HO		...	...	O -	<b>85126</b>	...	
		F4-BE5-A832-MO	O O	<b>85125</b>	...		...	...	
		F4-BE5-B492-HO	O O	<b>85125</b>	...		...	...	
		F4-BE5-F324-HO	O O	<b>85125</b>	...		...	...	
		W0005662	O O	<b>85125</b>	...		...	...	
	W0006254	O O	<b>85125</b>	...		...	...		
<b>05 - 14</b>	Modelos Sunova con Chasis Motorhome W20, W22 o W24	24-153256		...	...	- -	<b>85124</b>	...	
		F4-BE5-F325-HO		...	...	- -	<b>85124</b>	...	
		W0005663		...	...	- -	<b>85124</b>	...	
<b>98 - 14</b>	Modelos Sunova con Chasis Motorhome W20, W22 o W24	24-153249	O O	<b>85125</b>	...		...	...	
		F4-BE5-A832-MO	O O	<b>85125</b>	...		...	...	
		F4-BE5-F324-HO	O O	<b>85125</b>	...		...	...	
		W0005662	O O	<b>85125</b>	...		...	...	
		W0006254	O O	<b>85125</b>	...		...	...	
<b>2006</b>	MotorHomes Series Ellipse con Chasis Freightliner XC Amortiguador Trasero con Número de E.O.  Suspensión Delantera AS120	141700131809		...	...	O O	<b>85029</b>	...	
		16-16736-000		...	...	O O	<b>85029</b>	...	
		141700131810	O O	<b>83160</b>	...		...	...	
		16-16737-000	O O	<b>83160</b>	...		...	...	
		16-16874-000	O O	<b>83160</b>	...		...	...	
		Suspensión Delantera ZF - IFS con PBV de 23,000 lb o mayor	16-18103-000	- -	<b>85900</b>	...		...	...
		481700000493	- -	<b>85900</b>	...		...	...	
		Suspensión Trasera ADL200 de 20K	16-16873-000		...	...	O O	<b>85029</b>	...
<b>04 - 06</b>	MotorHomes Series Horizon con Chasis Freightliner XC Amortiguador Trasero con Número de E.O.  Suspensión Delantera AS120	141700131809		...	...	O O	<b>85029</b>	...	
		16-16736-000		...	...	O O	<b>85029</b>	...	
		141700131810	O O	<b>83160</b>	...		...	...	
		16-16737-000	O O	<b>83160</b>	...		...	...	
		16-16874-000	O O	<b>83160</b>	...		...	...	
		Suspensión Delantera ZF - IFS con PBV de 23,000 lb o mayor	16-18103-000	- -	<b>85900</b>	...		...	...
		481700000493	- -	<b>85900</b>	...		...	...	
		Suspensión Trasera ADL200 de 20K	16-16873-000		...	...	O O	<b>85029</b>	...
<b>02 - 06</b>	MotorHomes Series Meridian con Chasis Freightliner XC Amortiguador Trasero con Número de E.O.  Suspensión Delantera AS120	141700131809		...	...	O O	<b>85029</b>	...	
		16-16736-000		...	...	O O	<b>85029</b>	...	
		141700131810	O O	<b>83160</b>	...		...	...	
		16-16737-000	O O	<b>83160</b>	...		...	...	
		16-16874-000	O O	<b>83160</b>	...		...	...	
		Suspensión Delantera ZF - IFS con PBV de 23,000 lb o mayor	16-18103-000	- -	<b>85900</b>	...		...	...
		481700000493	- -	<b>85900</b>	...		...	...	
		Suspensión Trasera ADL200 de 20K	16-16873-000		...	...	O O	<b>85029</b>	...



**GUÍA DE APLICACIONES – CAMIONES, TRÁILERS Y AUTOBUSES**

Año	Modelo	# E.O.	Delantero		Trasero	
						
			Fleetline	GasSLX	Fleetline	GasSLX

**ITASCA (Cont.)**

**MotorHomes Clase A (Cont.)**

99 - 15	MotorHomes Series SunCruiser con Chasis F53 con PBV 16,000 lb a 22,000 lb	1C34-18045-AA	010	83209	89414		...	...
		1C34-18045-JA	010	83209	89414		...	...
		9U94-18045-AA	010	83209	89414		...	...
		9U94-18080-AA		...	...	010	83122	89406
		9U9Z-18124-A	010	83209	89414		...	...
		9U9Z-18125-A		...	...	010	83122	89406
		ASH-1022	010	83209	89414		...	...
		ASH-1023		...	...	010	83122	89406
		ASH-1205	010	83209	89414		...	...
		ASH-1206		...	...	010	83122	89406
		ASH-1228	010	83209	89414		...	...
		ASH-1229	010	83209	89414		...	...
		ASH-1230		...	...	010	83122	89406
		ASH-137		...	...	010	83122	89406
		ASH-25822	010	83209	89414		...	...
		ASH-25823	010	83209	89414		...	...
		ASH-25824		...	...	010	83122	89406
		ASH-294	010	83209	89414		...	...
		AT-620	010	83209	89414		...	...
		AT-621		...	...	010	83122	89406
AT-766	010	83209	89414		...	...		

**MotorHomes Clase C**

06 - 20	Motorhome Cambria con Chasis Ford E450	8C24-18045-DA	-10	83177	...		...	...
		8C24-18080-DB		...	...	-10	83178	...
		8C2Z-18124-D	-10	83177	...		...	...
		8C2Z-18125-D		...	...	-10	83178	...
		ASH-1136		...	...	-10	83178	...
		ASH-1154	-10	83177	...		...	...
		AT-163G	-10	83177	...		...	...
		AT-164G		...	...	-10	83178	...
07 - 14	Motorhome Impulse con Chasis Ford E450	8C24-18045-DA	-10	83177	...		...	...
		8C24-18080-DB		...	...	-10	83178	...
		8C2Z-18124-D	-10	83177	...		...	...
		8C2Z-18125-D		...	...	-10	83178	...
		ASH-1136		...	...	-10	83178	...
		ASH-1154	-10	83177	...		...	...
		AT-163G	-10	83177	...		...	...
		AT-164G		...	...	-10	83178	...
01 - 20	Motorhome Spirit con Chasis Ford E450	8C24-18045-DA	-10	83177	...		...	...
		8C24-18080-DB		...	...	-10	83178	...
		8C2Z-18124-D	-10	83177	...		...	...
		8C2Z-18125-D		...	...	-10	83178	...
		ASH-1136		...	...	-10	83178	...
		ASH-1154	-10	83177	...		...	...
		AT-163G	-10	83177	...		...	...
		AT-164G		...	...	-10	83178	...

**JAY MADSEN**

Intercambios Adicionales de E.O.	3166657	010	85700
	3192333	010	85700

## GUÍA DE APLICACIONES – CAMIONES, TRÁILERS Y AUTOBUSES

Año	Modelo	# E.O.	Delantero		Trasero	
						
			Fleetline	GasSLX	Fleetline	GasSLX

### JAYCO RV INC

#### MotorHomes Clase A

15 - 20	MotorHomes Series Alante con Chasis F53 con PBV 16,000 lb a 22,000 lb	ASH-1229	○ ○	83209	89414		...	...
		ASH-25822	○ ○	83209	89414		...	...
		ASH-25823	○ ○	83209	89414		...	...
		ASH-25824		...	...	○ ○	83122	89406
14 - 20	MotorHomes Series Precept con Chasis F53 con PBV 16,000 lb a 22,000 lb	ASH-1229	○ ○	83209	89414		...	...
		ASH-25822	○ ○	83209	89414		...	...
		ASH-25823	○ ○	83209	89414		...	...
		ASH-25824		...	...	○ ○	83122	89406

#### MotorHomes Clase C

	MotorHomes Series Designer con Chasis de Ford E350 o E450	ASH-1136		...	...	- ○	83178	...
		ASH-1154	- ○	83177	...		...	...
03 - 06	MotorHomes Series Escapade con Chasis de Ford E350 o E450	ASH-1136		...	...	- ○	83178	...
		ASH-1154	- ○	83177	...		...	...
02 - 06	MotorHomes Series Granite Ridge con Chasis de Ford E350 o E450	ASH-1136		...	...	- ○	83178	...
		ASH-1154	- ○	83177	...		...	...
02 - 20	MotorHomes Series Greyhawk con Chasis de Ford E350 o E450	ASH-1136		...	...	- ○	83178	...
		ASH-1154	- ○	83177	...		...	...
07 - 15	MotorHomes Series Melbourne con Chasis de Ford E350 o E450	ASH-1136		...	...	- ○	83178	...
		ASH-1154	- ○	83177	...		...	...
04 - 19	MotorHomes Series Redhawk con Chasis de Ford E350 o E450	ASH-1154	- ○	83177	...		...	...
04 - 20	MotorHomes Series Redhawk con Chasis de Ford E350 o E450	ASH-1136		...	...	- ○	83178	...

### JIFFLOX

	Dolly	CP-5222	○ ○	85315	...		...	...
--	-------	---------	-----	-------	-----	--	-----	-----

### JOHN DEERE

	Modelos con Número de E.O.	4036892	○ ○	G63605	...		...	...
--	----------------------------	---------	-----	--------	-----	--	-----	-----

#### Chasis Motorhome

73 - 81	M y R - Chasis Motorhome 300, 400, 500	3638112		...	...	○ ○	G63183	...
---------	--	---------	--	-----	-----	-----	--------	-----

### KENWORTH

#### C500, C500B, C500K, C540 y C550

	Modelos con Eje Delantero Dual Steering y Suspensión Trasera Bogey con Barra de Torsión	K374-28		...	...	○ ○	85314	89425
		K374-4		...	...	○ ○	85314	89425
- 2009	Modelos con Muelles Multihojas en Eje Delantero	B71-1003	○ ○	83312	89409		...	...
		K374-3	○ ○	83312	89409		...	...
		K374-33	○ ○	83312	89409		...	...
87 - 16	Modelos con Muelles Taperleaf en Eje Delantero	B71-1002	○ ○	85001	89410		...	...
		K374-16	○ ○	85001	89410		...	...
		K374-26	○ ○	85001	89410		...	...
		K374-27	○ ○	85001	89410		...	...
01 - 16	Modelos con Suspensión de Aire Trasera Air Glide 380 (AG380)	C71-1002		...	...	○ ○	85067	89451
		C71-1016		...	...	○ ○	85067	89451
	Modelos con Suspensión Trasera Neway ADZ	471700004423		...	...	○ ○	85109	...
		90045605		...	...	○ ○	85109	...
	Todos los Modelos con Suspensión Air Glide 100 con 8 bolsas de aire, 4 amortiguadores necesarios	K374-29		...	...	- -	85310	89423
		K374-32		...	...	- -	85310	89423

## GUÍA DE APLICACIONES – CAMIONES, TRÁILERS Y AUTOBUSES

Año	Modelo	# E.O.	Delantero			Trasero		
			Fleetline	GasSLX				

### KENWORTH (Cont.)

#### C500, C500B, C500K, C540 y C550 (Cont.)

Todos los Modelos con Suspensión Air Glide 200 de 40,000 lb con 8 bolsas de aire, 4 amortiguadores necesarios	665903		...	...	- -	<b>85900</b>	...
	665944		...	...	- -	<b>85900</b>	...
	70701		...	...	- -	<b>85900</b>	...
Todos los Modelos con Suspensión Air Glide 200 de 46,000 lb con 8 bolsas de aire, 4 amortiguadores necesarios	665906		...	...	- -	<b>85902</b>	...
	665945		...	...	- -	<b>85902</b>	...

#### ICON 900

16 - 17	Modelos con Muelles Taperleaf en Eje Delantero	B71-1002	O O	<b>85001</b>	<b>89410</b>		...	...
16 - 17	Modelos con Suspensión de Aire Trasera Air Glide 380 (AG380)	C71-1016		...	...	O O	<b>85067</b>	<b>89451</b>
		C71-6015		...	...	O O	<b>85067</b>	<b>89451</b>
16 - 17	Modelos con Suspensión de Aire Trasera Air Glide 400 (AG400)	C71-1014		...	...	O -	<b>85936</b>	<b>89456</b>
16 - 17	Modelos con Suspensión de Aire Trasera Air Glide 460(AG460)	C71-1015		...	...	O -	<b>85937</b>	...
		C71-1015 PLUS		...	...	O -	<b>85937</b>	...
16 - 17	Modelos con Suspensión de Muelles Taperleaf de 10,000 lb a 14,600 lb	B71-6019	O O	<b>85989</b>	...		...	...

#### K100, K100E, K125

	Modelos con Eje Delantero con Desplazamiento hacia Atrás	665331	O -	<b>85740</b>	...		...	...
		K374-13	O -	<b>85740</b>	...		...	...
		K374-13-1	O -	<b>85740</b>	...		...	...
	Modelos con Eje Delantero Dual Steering y Suspensión Trasera Bogey con Barra de Torsión	K374-28		...	...	O O	<b>85314</b>	<b>89425</b>
		K374-4		...	...	O O	<b>85314</b>	<b>89425</b>
	Modelos con Muelles Multihojas en Eje Delantero	B71-1003	O O	<b>83312</b>	<b>89409</b>		...	...
		K374-3	O O	<b>83312</b>	<b>89409</b>		...	...
		K374-33	O O	<b>83312</b>	<b>89409</b>		...	...
87 - 06	Modelos con Muelles Taperleaf en Eje Delantero	B71-1002	O O	<b>85001</b>	<b>89410</b>		...	...
		K374-16	O O	<b>85001</b>	<b>89410</b>		...	...
		K374-26	O O	<b>85001</b>	<b>89410</b>		...	...
		K374-27	O O	<b>85001</b>	<b>89410</b>		...	...
	Todos los Modelos con Suspensión Air Glide 100 con 8 bolsas de aire, 4 amortiguadores necesarios	K374-29		...	...	- -	<b>85310</b>	<b>89423</b>
		K374-32		...	...	- -	<b>85310</b>	<b>89423</b>
	Todos los Modelos con Suspensión Air Glide 200 de 40,000 lb con 8 bolsas de aire, 4 amortiguadores necesarios	665903		...	...	- -	<b>85900</b>	...
		665944		...	...	- -	<b>85900</b>	...
		70701		...	...	- -	<b>85900</b>	...
	Todos los Modelos con Suspensión Air Glide 200 de 46,000 lb con 8 bolsas de aire, 4 amortiguadores necesarios	665906		...	...	- -	<b>85902</b>	...
		665945		...	...	- -	<b>85902</b>	...





#### K270, K370

13 - 19	Modelos con Eje Delantero de 10,000 lb o 12,000 lb	1707378PAC	- -	<b>85182</b>	...		...	...
		BFRG 072	- -	<b>85182</b>	...		...	...
13 - 19	Modelos con Suspensión de Aire Trasera Hendrickson HAS - 210L o HAS - 230L	60670-008		...	...	O O	<b>83123</b>	<b>89405</b>
		60670-008L		...	...	O O	<b>83123</b>	<b>89405</b>
13 - 19	Modelos con Suspensión de Muelles Reyco de 21,000 a 23,000 lb	19495-01		...	...	O O	<b>83126</b>	<b>89440</b>
		TK19679		...	...	O O	<b>83126</b>	<b>89440</b>
13 - 19	Modelos con Suspensión Reyco 102 o 79KB (Eje Motriz)	16725-01		...	...	O O	<b>83126</b>	<b>89440</b>
		19495-01		...	...	O O	<b>83126</b>	<b>89440</b>

#### K300

	K300 COE Medium Duty	665565	O O	<b>85007</b>	<b>89412</b>		...	...
	Modelos con Amortiguador Woodhead (Número Estampado ACHB 966)	ACHB966		...	...	- -	<b>83136</b>	...
	Modelos con Muelles Multihojas en Eje Delantero	B71-1003	O O	<b>83312</b>	<b>89409</b>		...	...
		K374-3	O O	<b>83312</b>	<b>89409</b>		...	...

## GUÍA DE APLICACIONES – CAMIONES, TRÁILERS Y AUTOBUSES

Año	Modelo	# E.O.	Delantero		Trasero	
						
						
			Fleetline	GasSLX	Fleetline	GasSLX

### KENWORTH (Cont.)

#### K300 (Cont.)

	Modelos con Muelles Multihojas en Eje Delantero	K374-33	○ ○	<b>83312</b>	<b>89409</b>		...	...
	Modelos con Muelles Taperleaf en Eje Delantero	B71-1002	○ ○	<b>85001</b>	<b>89410</b>		...	...
		K374-16	○ ○	<b>85001</b>	<b>89410</b>		...	...
		K374-26	○ ○	<b>85001</b>	<b>89410</b>		...	...
		K374-27	○ ○	<b>85001</b>	<b>89410</b>		...	...
	Modelos con Número de E.O.	665617	○ ○	<b>85031</b>	...		...	...
		B71-1000	○ ○	<b>85031</b>	...		...	...
	Modelos con Suspensión de Aire Trasera Hendrickson	47902-19		...	...	○ ○	<b>83123</b>	<b>89405</b>
	Modelos con Suspensión Reyco 102 o 79KB (Eje Motriz)	16725-01		...	...	○ ○	<b>83126</b>	<b>89440</b>
		19495-01		...	...	○ ○	<b>83126</b>	<b>89440</b>
	Modelos con Suspensión Reyco 1209 o 1212 (Eje de Dirección)	19495-01	○ ○	<b>83126</b>	<b>89440</b>		...	...
	Todos los Modelos con Suspensión Air Glide 100 con 8 bolsas de aire, 4 amortiguadores necesarios	K374-29		...	...	- -	<b>85310</b>	<b>89423</b>
		K374-32		...	...	- -	<b>85310</b>	<b>89423</b>
	Todos los Modelos con Suspensión Air Glide 200 de 40,000 lb con 8 bolsas de aire, 4 amortiguadores necesarios	665903		...	...	- -	<b>85900</b>	...
		665944		...	...	- -	<b>85900</b>	...
		70701		...	...	- -	<b>85900</b>	...
	Todos los Modelos con Suspensión Air Glide 200 de 46,000 lb con 8 bolsas de aire, 4 amortiguadores necesarios	665906		...	...	- -	<b>85902</b>	...
		665945		...	...	- -	<b>85902</b>	...

#### T170

<b>08 - 13</b>	Modelos con Eje Delantero de 8000 lb Dana	665617	○ ○	<b>85031</b>	...		...	...
<b>08 - 18</b>	Modelos con Suspensión Trasera Reyco 79KB	16725-01		...	...	○ ○	<b>83126</b>	<b>89440</b>
		19495-01		...	...	○ ○	<b>83126</b>	<b>89440</b>





#### T270, T370

<b>10 - 14</b>	Modelos con Eje Delantero de 10,000 a 12,000 lb	B71-6005	○ ○	<b>85084</b>	<b>89460</b>		...	...
<b>08 - 10</b>	Modelos con Eje Delantero de 12,000 lb	665617	○ ○	<b>85031</b>	...		...	...
<b>10 - 14</b>	Modelos con Eje Delantero de 13,200 a 14,600 lb	B71-6006	○ ○	<b>85084</b>	<b>89460</b>		...	...
<b>10 - 14</b>	Modelos con Eje Delantero de 8000 lb	B71-6004	○ ○	<b>85084</b>	<b>89460</b>		...	...
<b>10 - 20</b>	Modelos con Suspensión de Aire Trasera AG210L	C71-1011		...	...	- -	<b>85069</b>	<b>89455</b>
		C71-1017		...	...	- -	<b>85069</b>	<b>89455</b>
<b>10 - 20</b>	Modelos con Suspensión de Aire Trasera Air Glide 400L (AG400L)	C71-1011		...	...	- -	<b>85069</b>	<b>89455</b>
		C71-1017		...	...	- -	<b>85069</b>	<b>89455</b>
<b>08 - 19</b>	Modelos con Suspensión de Aire Trasera Hendrickson HAS - 210L o HAS - 230L	60670-008		...	...	○ ○	<b>83123</b>	<b>89405</b>
		60670-008L		...	...	○ ○	<b>83123</b>	<b>89405</b>
<b>08 - 14</b>	Modelos con Suspensión de Aire Trasera Hendrickson HAS - 400 (Estándar)	60670-005		...	...	○ ○	<b>83121</b>	...
		60670-005L		...	...	○ ○	<b>83121</b>	...
<b>15 - 19</b>	Modelos con Suspensión de Muelles Taperleaf de 10,000 lb a 14,600 lb	B71-6019	○ ○	<b>85989</b>	...		...	...
<b>15 - 19</b>	Modelos con Suspensión de Muelles Taperleaf de 16,000 lb a 20,000 lb	B71-6020	○ ○	<b>85989</b>	...		...	...
<b>08 - 19</b>	Modelos con Suspensión Hendrickson HMX 400/460 Haulmax con Silla de Montaje de 16.5"	60680-004		...	...	○ -	<b>83143</b>	...
		60680-004L		...	...	○ -	<b>83143</b>	...
		64178-001		...	...	○ -	<b>83143</b>	...
<b>08 - 19</b>	Modelos con Suspensión Reyco 102 o 79KB (Eje Motriz)	16725-01		...	...	○ ○	<b>83126</b>	<b>89440</b>
		19495-01		...	...	○ ○	<b>83126</b>	<b>89440</b>
		TK19679		...	...	○ ○	<b>83126</b>	<b>89440</b>

#### T300

	Modelos con Amortiguador Woodhead (Número Estampado ACHB 966)	ACHB966		...	...	- -	<b>83136</b>	...
	Modelos con Muelles Multihojas en Eje Delantero	B71-1003	○ ○	<b>83312</b>	<b>89409</b>		...	...
		K374-3	○ ○	<b>83312</b>	<b>89409</b>		...	...

**GUÍA DE APLICACIONES – CAMIONES, TRÁILERS Y AUTOBUSES**

Año	Modelo	# E.O.	Delantero		Trasero	
						
			Fleetline	GasSLX	Fleetline	GasSLX

**KENWORTH (Cont.)**

**T300 (Cont.)**

	Modelos con Muelles Multihojas en Eje Delantero	K374-33	○ ○	<b>83312</b>	<b>89409</b>		...	...
	Modelos con Muelles Taperleaf en Eje Delantero	B71-1002	○ ○	<b>85001</b>	<b>89410</b>		...	...
		K374-16	○ ○	<b>85001</b>	<b>89410</b>		...	...
		K374-26	○ ○	<b>85001</b>	<b>89410</b>		...	...
		K374-27	○ ○	<b>85001</b>	<b>89410</b>		...	...
<b>99 - 10</b>	Modelos con Número de E.O.	665617	○ ○	<b>85031</b>	...		...	...
		B71-1000	○ ○	<b>85031</b>	...		...	...
<b>12 - 18</b>	Modelos con Suspensión de Aire Trasera Air Glide 400L (AG400L)	C71-1011		...	...	- -	<b>85069</b>	<b>89455</b>
		C71-1017		...	...	- -	<b>85069</b>	<b>89455</b>
	Modelos con Suspensión de Aire Trasera Hendrickson	47902-19		...	...	○ ○	<b>83123</b>	<b>89405</b>
		60670-004		...	...	○ ○	<b>83123</b>	<b>89405</b>
<b>07 - 18</b>	Modelos con Suspensión de Aire Trasera Hendrickson HAS - 210L o HAS - 230L Rear Air Suspension	60670-008		...	...	○ ○	<b>83123</b>	<b>89405</b>
		60670-008L		...	...	○ ○	<b>83123</b>	<b>89405</b>
<b>11 - 18</b>	Modelos con Suspensión de Muelles Taperleaf de 10,000 lb a 14,600 lb	B71-6019	○ ○	<b>85989</b>	...		...	...
	Modelos con Suspensión Reyco 102 o 79KB (Eje Motriz)	16725-01		...	...	○ ○	<b>83126</b>	<b>89440</b>
		19495-01		...	...	○ ○	<b>83126</b>	<b>89440</b>
<b>- 2018</b>	Modelos con Suspensión Reyco 1209 o 1212 (Eje de Dirección)	19495-01	○ ○	<b>83126</b>	<b>89440</b>		...	...
	Todos los Modelos con Suspensión Air Glide 100 con 8 bolsas de aire, 4 amortiguadores necesarios	K374-29		...	...	- -	<b>85310</b>	<b>89423</b>
		K374-32		...	...	- -	<b>85310</b>	<b>89423</b>
	Todos los Modelos con Suspensión Air Glide 200 de 40,000 lb con 8 bolsas de aire, 4 amortiguadores necesarios	665903		...	...	- -	<b>85900</b>	...
		665944		...	...	- -	<b>85900</b>	...
		70701		...	...	- -	<b>85900</b>	...
	Todos los Modelos con Suspensión Air Glide 200 de 46,000 lb con 8 bolsas de aire, 4 amortiguadores necesarios	665906		...	...	- -	<b>85902</b>	...
		665945		...	...	- -	<b>85902</b>	...





**T400, T400B, T450B**

	Modelos con Barra de Torsión Bogey (2 ejes traseros) y Suspensión de Aire KW (con 4 bolsas de aire)	K374-28		...	...	○ ○	<b>85314</b>	<b>89425</b>
		K374-4		...	...	○ ○	<b>85314</b>	<b>89425</b>
	Modelos con Muelles Multihojas en Eje Delantero	B71-1003	○ ○	<b>83312</b>	<b>89409</b>		...	...
		K374-3	○ ○	<b>83312</b>	<b>89409</b>		...	...
		K374-33	○ ○	<b>83312</b>	<b>89409</b>		...	...
<b>89 - 16</b>	Modelos con Muelles Taperleaf en Eje Delantero	B71-1002	○ ○	<b>85001</b>	<b>89410</b>		...	...
		K374-16	○ ○	<b>85001</b>	<b>89410</b>		...	...
		K374-26	○ ○	<b>85001</b>	<b>89410</b>		...	...
		K374-27	○ ○	<b>85001</b>	<b>89410</b>		...	...
	Todos los Modelos con Suspensión Air Glide 100 con 8 bolsas de aire, 4 amortiguadores necesarios	K374-29		...	...	- -	<b>85310</b>	<b>89423</b>
		K374-32		...	...	- -	<b>85310</b>	<b>89423</b>
	Todos los Modelos con Suspensión Air Glide 200 de 40,000 lb con 8 bolsas de aire, 4 amortiguadores necesarios	665903		...	...	- -	<b>85900</b>	...
		665944		...	...	- -	<b>85900</b>	...
		70701		...	...	- -	<b>85900</b>	...
	Todos los Modelos con Suspensión Air Glide 200 de 46,000 lb con 8 bolsas de aire, 4 amortiguadores necesarios	665906		...	...	- -	<b>85902</b>	...
		665945		...	...	- -	<b>85902</b>	...

**T440**

<b>12 - 20</b>	Modelos con Suspensión de Aire Hendrickson Primaax 230, 460 y 690 (Altura desde 8-1/2" a 10")	60657-003		...	...	○ ○	<b>85072</b>	...
		60657-003L		...	...	○ ○	<b>85072</b>	...
<b>12 - 20</b>	Modelos con Suspensión de Aire Hendrickson Primaax EX 232, 462 y 692 (Altura desde 8-1/2" a 10")	60657-003		...	...	○ ○	<b>85072</b>	...
		60657-003L		...	...	○ ○	<b>85072</b>	...

## GUÍA DE APLICACIONES – CAMIONES, TRÁILERS Y AUTOBUSES

Año	Modelo	# E.O.	Delantero		Trasero	
						
			Fleetline	GasSLX	Fleetline	GasSLX

### KENWORTH (Cont.)

#### T440 (Cont.)





12 - 17	Modelos con Suspensión de Aire Hendrickson Primaax EX 262S o 522S (Altura de 10")	60665-011		...	...	010	85967	...
12 - 16	Modelos con Suspensión de Aire Neway AD-123 o AD-246 - con estampado en el amortiguador	90045068		...	...	-10	...	89441
		90045099		...	...	010	85906	89407
		90045132		...	...	010	85909	...
12 - 20	Modelos con Suspensión de Aire Trasera Air Glide 380 (AG380)	C71-1002		...	...	010	85067	89451
		C71-1016		...	...	010	85067	89451
		C71-6015		...	...	010	85067	89451
12 - 19	Modelos con Suspensión de Aire Trasera Air Glide 400 (AG400)	671962		...	...	01-	85936	89456
		C71-1014		...	...	01-	85936	89456
12 - 20	Modelos con Suspensión de Aire Trasera Air Glide 400L (AG400L)	C71-1011		...	...	-1-	85069	89455
		C71-1017		...	...	-1-	85069	89455
12 - 20	Modelos con Suspensión de Aire Trasera Air Glide 460(AG460)	671963		...	...	01-	85937	...
		C71-1015		...	...	01-	85937	...
		C71-1015 PLUS		...	...	01-	85937	...
12 - 17	Modelos con Suspensión de Aire Trasera Hendrickson HAS - 230	60670-005		...	...	010	83121	...
12 - 19	Modelos con Suspensión de Muelles Reyco de 21,000 a 23,000 lb	19495-01		...	...	010	83126	89440
		TK19679		...	...	010	83126	89440
12 - 19	Modelos con Suspensión Delantera de Muelles de 12000 lb a 20000 lb	665858	010	85070	89459		...	...
		B71-1001	010	85070	89459		...	...
12 - 20	Modelos con Suspensión Hendrickson HMX 400/460 Haulmax con Silla de Montaje de 17.5" o 18.5"	60680-005		...	...	01-	83142	...
		60680-005L		...	...	01-	83142	...
12 - 20	Modelos con Suspensión Hendrickson HMX 400/460 Haulmax con Silla de Montaje de 16.5"	60680-004		...	...	01-	83143	...
		60680-004L		...	...	01-	83143	...
12 - 17	Modelos con Suspensión Reyco 102 o 79KB (Eje Motriz)	16725-01		...	...	010	83126	89440
		19495-01		...	...	010	83126	89440
12 - 18	Modelos con Suspensión Trasera Chalmers de 40,000 lb	665174		...	...	010	85060	...
12 - 20	Modelos con Suspensión Trasera Neway ADZ	471700004423		...	...	010	85109	...
		90045605		...	...	010	85109	...

#### T470

10 - 19	Modelos con Suspensión de Aire Hendrickson Primaax 230, 232, 460, 462, 690 y 692 (Altura desde 8-1/2" a 10")	60657-003		...	...	010	85072	...
		60657-003L		...	...	010	85072	...
10 - 16	Modelos con Suspensión de Aire Neway AD-123 o AD-246 - con estampado en el amortiguador	90045068		...	...	-10	...	89441
		90045099		...	...	010	85906	89407
		90045132		...	...	010	85909	...
10 - 16	Modelos con Suspensión de Aire Trasera Air Glide 230 (AG230)	671656		...	...	01-	85985	...
		C71-1013		...	...	01-	85985	...
10 - 19	Modelos con Suspensión de Aire Trasera Air Glide 380 (AG380)	C71-1002		...	...	010	85067	89451
		C71-1016		...	...	010	85067	89451
		C71-6015		...	...	010	85067	89451
10 - 17	Modelos con Suspensión de Aire Trasera Air Glide 400 (AG400)	671962		...	...	01-	85936	89456
		C71-1014		...	...	01-	85936	89456
12 - 19	Modelos con Suspensión de Aire Trasera Air Glide 400L (AG400L)	C71-1011		...	...	-1-	85069	89455
		C71-1017		...	...	-1-	85069	89455



**GUÍA DE APLICACIONES – CAMIONES, TRÁILERS Y AUTOBUSES**

Año	Modelo	# E.O.	Delantero			Trasero		
							Fleetline	GasSLX

**KENWORTH (Cont.)**

**T470 (Cont.)**

10 - 19	Modelos con Suspensión de Aire Trasera Air Glide 460 (AG460)	671963		...	...	01-	85937	...
		C71-1015		...	...	01-	85937	...
		C71-1015 PLUS		...	...	01-	85937	...
10 - 16	Modelos con Suspensión de Aire Trasera Hendrickson HAS - 230	60670-005		...	...	010	83121	...
10 - 19	Modelos con Suspensión de Muelles Reyco de 21,000 a 23,000 lb	19495-01		...	...	010	83126	89440
		TK19679		...	...	010	83126	89440
10 - 18	Modelos con Suspensión Delantera de Muelles de 12000 lb a 20000 lb	665858	010	85070	89459		...	...
		B71-1001	010	85070	89459		...	...
10 - 19	Modelos con Suspensión Hendrickson HMX 400/460 Haulmax con Silla de Montaje de 16.5"	60680-004		...	...	01-	83143	...
		60680-004L		...	...	01-	83143	...
10 - 19	Modelos con Suspensión Hendrickson HMX 400/460 Haulmax con Silla de Montaje de 17.5" o 18.5"	60680-005		...	...	01-	83142	...
		60680-005L		...	...	01-	83142	...
10 - 18	Modelos con Suspensión Reyco 102 o 79KB (Eje Motriz)	16725-01		...	...	010	83126	89440
		19495-01		...	...	010	83126	89440
10 - 18	Modelos con Suspensión Trasera Chalmers de 40,000 lb	665174		...	...	010	85060	...
10 - 20	Modelos con Suspensión Trasera Neway ADZ	471700004423		...	...	010	85109	...
		90045605		...	...	010	85109	...

**T600, T600A, T600B, T602**

2006 -	Modelos con Eje Delantero de 13,000 lb	665858	010	85070	89459		...	...
		B71-1001	010	85070	89459		...	...
	Modelos con Muelles Multihojas en Eje Delantero	B71-1003	010	83312	89409		...	...
		K374-3	010	83312	89409		...	...
		K374-33	010	83312	89409		...	...
86 - 07	Modelos con Muelles Taperleaf en Eje Delantero	B71-1002	010	85001	89410		...	...
		K374-16	010	85001	89410		...	...
		K374-26	010	85001	89410		...	...
		K374-27	010	85001	89410		...	...
01 - 07	Modelos con Suspensión de Aire Trasera Air Glide 380 (AG380)	C71-1002		...	...	010	85067	89451
		C71-1016		...	...	010	85067	89451
01 - 07	Modelos con Suspensión de Aire Trasera Air Glide 400 (AG400)	671962		...	...	01-	85936	89456
		C71-1014		...	...	01-	85936	89456
- 2007	Modelos con Suspensión de Aire Trasera Air Glide 460 (AG460)	671963		...	...	01-	85937	...
	Modelos con Suspensión de Aire Trasera Hendrickson	47902-19		...	...	010	83123	89405
		47902-24		...	...	010	83121	...
	Modelos con Suspensión Reyco 102 o 79KB (Eje Motriz)	16725-01		...	...	010	83126	89440
		19495-01		...	...	010	83126	89440
- 2007	Modelos con Suspensión Reyco 1209 o 1212 (Eje de Dirección)	19495-01	010	83126	89440		...	...
	Todos los Modelos con Suspensión Air Glide 100 con 8 bolsas de aire, 4 amortiguadores necesarios	K374-29		...	...	-1-	85310	89423
		K374-32		...	...	-1-	85310	89423
	Todos los Modelos con Suspensión Air Glide 200 de 40,000 lb con 8 bolsas de aire, 4 amortiguadores necesarios	665903		...	...	-1-	85900	...
		665944		...	...	-1-	85900	...
		70701		...	...	-1-	85900	...
	Todos los Modelos con Suspensión Air Glide 200 de 46,000 lb con 8 bolsas de aire, 4 amortiguadores necesarios	665906		...	...	-1-	85902	...
		665945		...	...	-1-	85902	...

**T660**

08 - 18	Modelos con Eje Delantero de 12000 o 13200 lb	665858	010	85070	89459		...	...
---------	---	--------	-----	-------	-------	--	-----	-----

## GUÍA DE APLICACIONES – CAMIONES, TRÁILERS Y AUTOBUSES

Año	Modelo	# E.O.	Delantero		Trasero	
			Fleetline	GasSLX	Fleetline	GasSLX

### KENWORTH (Cont.)





#### T660 (Cont.)

08 - 18	Modelos con Eje Delantero de 12000 o 13200 lb	B71-1001	OIO	85070	89459		...	...
13 - 18	Modelos con Número de E.O.	B71-6012	OIO	85119	...		...	...
08 - 18	Modelos con Suspensión de Aire (AG400L)	03-08781		...	...	- -	85069	89455
		C71-1011		...	...	- -	85069	89455
		C71-1017		...	...	- -	85069	89455
08 - 18	Modelos con Suspensión de Aire Trasera Air Glide 230 (AG230)	671656		...	...	O -	85985	...
		C71-1013		...	...	O -	85985	...
08 - 18	Modelos con Suspensión de Aire Trasera Air Glide 380 (AG380)	C71-1002		...	...	OIO	85067	89451
		C71-1016		...	...	OIO	85067	89451
		C71-6015		...	...	OIO	85067	89451
13 - 18	Modelos con Suspensión de Aire Trasera Air Glide 400 (AG400)	671962		...	...	O -	85936	89456
		C71-1014		...	...	O -	85936	89456
08 - 18	Modelos con Suspensión de Aire Trasera Air Glide 460 (AG460)	671963		...	...	O -	85937	...
		C71-1015		...	...	O -	85937	...
		C71-1015 PLUS		...	...	O -	85937	...

#### T680

13 - 14	Modelos con Eje Delantero de 10,000 a 13,200 lb	B71-6005	OIO	85084	89460		...	...
13 - 18	Modelos con Número de E.O.	B71-6012	OIO	85119	...		...	...
13 - 19	Modelos con Sistemas de Suspensión de Eje con Auto Dirección Watson y Chalin SL Series (8,000 to 13,500 lb)	11418		...	...	OIO	646177	...
13 - 20	Modelos con Suspensión de Aire Trasera Air Glide 380 (AG380)	C71-1002		...	...	OIO	85067	89451
		C71-1016		...	...	OIO	85067	89451
		C71-6015		...	...	OIO	85067	89451
13 - 19	Modelos con Suspensión de Aire Trasera Air Glide 400 (AG400)	671962		...	...	O -	85936	89456
		C71-1014		...	...	O -	85936	89456
13 - 20	Modelos con Suspensión de Aire Trasera Air Glide 400L (AG400L)	C71-1011		...	...	- -	85069	89455
		C71-1017		...	...	- -	85069	89455
13 - 20	Modelos con Suspensión de Aire Trasera Air Glide 460 (AG460)	671963		...	...	O -	85937	...
		C71-1015		...	...	O -	85937	...
		C71-1015 PLUS		...	...	O -	85937	...
13 - 19	Modelos con Suspensión de Muelles Reyco de 21,000 a 23,000 lb	19495-01		...	...	OIO	83126	89440
		TK19679		...	...	OIO	83126	89440
14 - 19	Modelos con Suspensión de Muelles Taperleaf de 10,000 lb a 14,600 lb	B71-6019	OIO	85989	...		...	...
14 - 19	Modelos con Suspensión de Muelles Taperleaf de 16,000 lb a 20,000 lb	B71-6020	OIO	85989	...		...	...
13 - 20	Modelos con Suspensión Hendrickson HMX 400/460 Haulmax con Silla de Montaje de 16.5"	60680-004		...	...	O -	83143	...
		60680-004L		...	...	O -	83143	...
13 - 20	Modelos con Suspensión Hendrickson HMX 400/460 Haulmax con Silla de Montaje de 17.5" o 18.5"	60680-005		...	...	O -	83142	...
		60680-005L		...	...	O -	83142	...
13 - 19	Modelos con Suspensión Reyco 102 o 79KB (Eje Motriz)	16725-01		...	...	OIO	83126	89440
		19495-01		...	...	OIO	83126	89440
13 - 20	Modelos con Suspensión Trasera Neway ADZ	47170004423		...	...	OIO	85109	...
		90045605		...	...	OIO	85109	...
13 - 19	Modelos con Suspensiones de Aire EX 462 Estándar con Altura de 12 1/2" - 14 3/8" - 15 1/2" Estándar con Altura de 8 1/2" a 10"	60665-011		...	...	OIO	85967	...
		60657-003		...	...	OIO	85072	...
		60657-003L		...	...	OIO	85072	...

**GUÍA DE APLICACIONES – CAMIONES, TRÁILERS Y AUTOBUSES**

Año	Modelo	# E.O.	Delantero		Trasero	
			 Fleetline	 GasSLX	 Fleetline	 GasSLX

**KENWORTH (Cont.)**





**T700 (Cont.)**

11 - 16	Modelos con Eje Delantero de 13,000 lb	665858	010	85070	89459		...	...
		B71-1001	010	85070	89459		...	...
11 - 16	Modelos con Suspensión de Aire (AG400L)	03-08781		...	...	-1-	85069	89455
		C71-1011		...	...	-1-	85069	89455
		C71-1017		...	...	-1-	85069	89455
11 - 16	Modelos con Suspensión de Aire Trasera Air Glide 230 (AG230)	671656		...	...	01-	85985	...
		C71-1013		...	...	01-	85985	...
11 - 16	Modelos con Suspensión de Aire Trasera Air Glide 380 (AG380)	C71-1002		...	...	010	85067	89451
		C71-1016		...	...	010	85067	89451
		C71-6015		...	...	010	85067	89451
11 - 16	Modelos con Suspensión de Aire Trasera Air Glide 400 (AG400)	671962		...	...	01-	85936	89456
		C71-1014		...	...	01-	85936	89456

**T800, T800B, T800B(8x4), T800SH, T800H, T800W**

02 - 20	Modelos con Suspensión Hendrickson HMX 460 Haulmax con Silla de Montaje de 16.5"	60680-004		...	...	01-	83143	...
		60680-004L		...	...	01-	83143	...
02 - 20	Modelos con Suspensión Hendrickson HMX 460 Haulmax con Silla de Montaje de 17.5" y 18.5"	60680-005		...	...	01-	83142	...
		60680-005L		...	...	01-	83142	...
	Modelos con Barra de Torsión Bogey (2 ejes traseros) y Suspensión de Aire KW (con 4 bolsas de aire)	K374-28		...	...	010	85314	89425
		K374-4		...	...	010	85314	89425
05 - 19	Modelos con Eje Delantero de 12,000 a 20,000 lb	665858	010	85070	89459		...	...
		B71-1001	010	85070	89459		...	...
	Modelos con Muelles Multihojas en Eje Delantero	B71-1003	010	83312	89409		...	...
		K374-3	010	83312	89409		...	...
		K374-33	010	83312	89409		...	...
88 - 18	Modelos con Muelles Taperleaf en Eje Delantero	B71-1002	010	85001	89410		...	...
		K374-16	010	85001	89410		...	...
		K374-26	010	85001	89410		...	...
		K374-27	010	85001	89410		...	...
10 - 20	Modelos con Suspensión de Aire Hendrickson Primaax EX 232, 462 y 692 (Altura desde 8-1/2" a 10")	60657-003		...	...	010	85072	...
		60657-003L		...	...	010	85072	...
06 - 18	Modelos con Suspensión de Aire Trasera Air Glide 230 (AG230)	671656		...	...	01-	85985	...
		C71-1013		...	...	01-	85985	...
01 - 20	Modelos con Suspensión de Aire Trasera Air Glide 380 (AG380)	C71-1002		...	...	010	85067	89451
		C71-1016		...	...	010	85067	89451
		C71-6015		...	...	010	85067	89451
07 - 18	Modelos con Suspensión de Aire Trasera Air Glide 400 (AG400)	671962		...	...	01-	85936	89456
		C71-1014		...	...	01-	85936	89456
14 - 20	Modelos con Suspensión de Aire Trasera Air Glide 400L (AG400L)	C71-1017		...	...	-1-	85069	89455
07 - 20	Modelos con Suspensión de Aire Trasera Air Glide 460(AG460)	671963		...	...	01-	85937	...
		C71-1015		...	...	01-	85937	...
		C71-1015 PLUS		...	...	01-	85937	...
	Modelos con Suspensión de Aire Trasera Hendrickson	47902-19		...	...	010	83123	89405
		47902-24		...	...	010	83121	...
	Modelos con Suspensión de Aire Trasera Neway	90044089		...	...	010	83124	89407
-2018	Modelos con Suspensión de Aire Trasera Neway (AD123-, AD246- )	90045132		...	...	010	85909	...
-2018	Modelos con Suspensión Reyco 102 o 79KB (Eje Motriz)	16725-01		...	...	010	83126	89440
		19495-01		...	...	010	83126	89440

**GUÍA DE APLICACIONES – CAMIONES, TRÁILERS Y AUTOBUSES**

Año	Modelo	# E.O.	Delantero		Trasero	
						
						
			Fleetline	GasSLX	Fleetline	GasSLX

**KENWORTH (Cont.)**

**T800, T800B, T800B(8x4), T800SH, T800H, T800W (Cont.)**

- 2019	Modelos con Suspensión Reyco 1209 o 1212 (Eje de Dirección)	19495-01	○ ○	83126	89440		...	...
87 - 18	Modelos con Suspensión Trasera Chalmers de 40,000 lb	665174		...	...	○ ○	85060	...
- 2020	Modelos con Suspensión Trasera Neway ADZ	471700004423		...	...	○ ○	85109	...
		90045605		...	...	○ ○	85109	...
	Todos los Modelos con Suspensión Air Glide 100 con 8 bolsas de aire, 4 amortiguadores necesarios	K374-29		...	...	- -	85310	89423
		K374-32		...	...	- -	85310	89423
	Todos los Modelos con Suspensión Air Glide 200 de 40,000 lb con 8 bolsas de aire, 4 amortiguadores necesarios	665903		...	...	- -	85900	...
		665944		...	...	- -	85900	...
		70701		...	...	- -	85900	...
	Todos los Modelos con Suspensión Air Glide 200 de 46,000 lb con 8 bolsas de aire, 4 amortiguadores necesarios	665906		...	...	- -	85902	...
		665945		...	...	- -	85902	...

**T880**

	Modelos con Número de E.O.	C71-1015A		...	...	○ -	85937	...
14 - 16	Modelos con Número de E.O.	B71-6012	○ ○	85119	...		...	...
14 - 19	Modelos con Sistemas de Suspensión de Eje con Auto Dirección Watson y Chalin SL Series (8,000 to 13,500 lb)	11418		...	...	○ ○	646177	...
14 - 20	Modelos con Suspensión de Aire Trasera Air Glide 380 (AG380)	C71-1002		...	...	○ ○	85067	89451
		C71-1016		...	...	○ ○	85067	89451
		C71-6015		...	...	○ ○	85067	89451
14 - 19	Modelos con Suspensión de Aire Trasera Air Glide 400 (AG400)	671962		...	...	○ -	85936	89456
		C71-1014		...	...	○ -	85936	89456
14 - 20	Modelos con Suspensión de Aire Trasera Air Glide 400L (AG400L)	C71-1017		...	...	- -	85069	89455
14 - 20	Modelos con Suspensión de Aire Trasera Air Glide 460(AG460)	671963		...	...	○ -	85937	...
		C71-1015		...	...	○ -	85937	...
		C71-1015 PLUS		...	...	○ -	85937	...
14 - 19	Modelos con Suspensión de Muelles Taperleaf de 10,000 lb a 14,600 lb	B71-6019	○ ○	85989	...		...	...
14 - 19	Modelos con Suspensión de Muelles Taperleaf de 16,000 lb a 20,000 lb	B71-6020	○ ○	85989	...		...	...
14 - 20	Modelos con Suspensión Hendrickson HMX 400/460 Haulmax con Silla de Montaje de 16.5"	60680-004		...	...	○ -	83143	...
		60680-004L		...	...	○ -	83143	...
14 - 20	Modelos con Suspensión Hendrickson HMX 400/460 Haulmax con Silla de Montaje de 17.5" o 18.5"	60680-005		...	...	○ -	83142	...
		60680-005L		...	...	○ -	83142	...
14 - 19	Modelos con Suspensión Reyco 102 o 79KB (Eje Motriz)	16725-01		...	...	○ ○	83126	89440
		19495-01		...	...	○ ○	83126	89440
14 - 20	Modelos con Suspensión Trasera Neway ADZ	471700004423		...	...	○ ○	85109	...
		90045605		...	...	○ ○	85109	...
14 - 19	Modelos con Suspensiones de Aire EX 462 (Estándar con Altura de 12 1/2" - 14 3/8" - 15 1/2")	60665-011		...	...	○ ○	85967	...
14 - 20	Modelos con Suspensiones de Aire EX 462 (Estándar con Altura de 8 1/2" a 10")	60657-003		...	...	○ ○	85072	...
		60657-003L		...	...	○ ○	85072	...





**W990**

19 - 20	Modelos con Suspensión de Aire Trasera Air Glide 460 (AG460)	C71-1015		...	...	○ -	85937	...
		C71-1015 PLUS		...	...	○ -	85937	...
19 - 20	Modelos con Suspensión Delantera de Muelles Taperleaf de 14,600 lb	B71-6013	○ ○	85012	89413		...	...

**T2000**

06 - 11	Modelos con Eje Delantero de 13,000 lb	665858	○ ○	85070	89459		...	...
		B71-1001	○ ○	85070	89459		...	...

**GUÍA DE APLICACIONES – CAMIONES, TRÁILERS Y AUTOBUSES**

Año	Modelo	# E.O.	Delantero		Trasero	
			 Fleetline	 GasSLX	 Fleetline	 GasSLX

**KENWORTH (Cont.)**





**T2000 (Cont.)**

	Modelos con Muelles Multihojas en Eje Delantero	B71-1003 K374-3 K374-33	010 010 010	<b>83312</b> <b>83312</b> <b>83312</b>	<b>89409</b> <b>89409</b> <b>89409</b>		...	...
97 - 11	Modelos con Muelles Taperleaf en Eje Delantero	B71-1002 K374-16 K374-26 K374-27	010 010 010 010	<b>85001</b> <b>85001</b> <b>85001</b> <b>85001</b>	<b>89410</b> <b>89410</b> <b>89410</b> <b>89410</b>		...	...
01 - 11	Modelos con Suspensión de Aire Trasera Air Glide 380 (AG380)	C71-1002 C71-1016		...	...	010 010	<b>85067</b> <b>85067</b>	<b>89451</b> <b>89451</b>
05 - 11	Modelos con Suspensión de Aire Trasera Air Glide 400 (AG400)	671962 C71-1014		...	...	01- 01-	<b>85936</b> <b>85936</b>	<b>89456</b> <b>89456</b>
05 - 11	Modelos con Suspensión de Aire Trasera Air Glide 460 (AG460)	671963		...	...	01-	<b>85937</b>	...
97 - 11	Todos los Modelos con Suspensión Air Glide 100 con 8 bolsas de aire, 4 amortiguadores necesarios	K374-29 K374-32		...	...	-1- -1-	<b>85310</b> <b>85310</b>	<b>89423</b> <b>89423</b>
97 - 11	Todos los Modelos con Suspensión Air Glide 200 de 40,000 lb con 8 bolsas de aire, 4 amortiguadores necesarios	665903 665944 70701		...	...	-1- -1- -1-	<b>85900</b> <b>85900</b> <b>85900</b>	... ... ...
97 - 11	Todos los Modelos con Suspensión Air Glide 200 de 46,000 lb con 8 bolsas de aire, 4 amortiguadores necesarios	665906 665945		...	...	-1- -1-	<b>85902</b> <b>85902</b>	... ...

**W900, W900B, W900L, W900S**

	Modelos con Barra de Torsión Bogey (2 ejes traseros) y Suspensión de Aire KW (con 4 bolsas de aire)	K374-28 K374-4		...	...	010 010	<b>85314</b> <b>85314</b>	<b>89425</b> <b>89425</b>
05 - 18	Modelos con Eje Delantero de 12000 o 13200 lb	665858 B71-1001	010 010	<b>85070</b> <b>85070</b>	<b>89459</b> <b>89459</b>		... ...	... ...
	Modelos con Muelles Multihojas en Eje Delantero	B71-1003 K374-3 K374-33	010 010 010	<b>83312</b> <b>83312</b> <b>83312</b>	<b>89409</b> <b>89409</b> <b>89409</b>		... ... ...	... ... ...
87 - 19	Modelos con Muelles Taperleaf en Eje Delantero	B71-1002 K374-16 K374-26 K374-27	010 010 010 010	<b>85001</b> <b>85001</b> <b>85001</b> <b>85001</b>	<b>89410</b> <b>89410</b> <b>89410</b> <b>89410</b>		... ... ... ...	... ... ... ...
06 - 18	Modelos con Suspensión de Aire Trasera Air Glide 230 (AG230)	671656 C71-1013		...	...	01- 01-	<b>85985</b> <b>85985</b>	... ...
01 - 20	Modelos con Suspensión de Aire Trasera Air Glide 380 (AG380)	C71-1002 C71-1016 C71-6015		...	...	010 010 010	<b>85067</b> <b>85067</b> <b>85067</b>	<b>89451</b> <b>89451</b> <b>89451</b>
05 - 18	Modelos con Suspensión de Aire Trasera Air Glide 400 (AG400)	671962 C71-1014		...	...	01- 01-	<b>85936</b> <b>85936</b>	<b>89456</b> <b>89456</b>
08 - 20	Modelos con Suspensión de Aire Trasera Air Glide 400L (AG400L)	C71-1011 C71-1017		...	...	-1- -1-	<b>85069</b> <b>85069</b>	<b>89455</b> <b>89455</b>
05 - 20	Modelos con Suspensión de Aire Trasera Air Glide 460 (AG460)	671963 C71-1015 C71-1015 PLUS		...	...	01- 01- 01-	<b>85937</b> <b>85937</b> <b>85937</b>	... ... ...
	Modelos con Suspensión de Aire Trasera Hendrickson	47902-19 47902-24		...	...	010 010	<b>83123</b> <b>83121</b>	<b>89405</b> ...
2010	Modelos con Suspensión de Aire Trasera Neway de 46000 lb	90045132		...	...	010	<b>85909</b>	...

**GUÍA DE APLICACIONES – CAMIONES, TRÁILERS Y AUTOBUSES**

Año	Modelo	# E.O.	Delantero		Trasero	
						
			Fleetline	GasSLX	Fleetline	GasSLX

**KENWORTH (Cont.)**

**W900, W900B, W900L, W900S (Cont.)**

- 2020	Modelos con Suspensión Delantera de Muelles Taperleaf de 18,000 lb a 23,000 lb y Eje Delantero con Desplazamiento hacia Adelante	B71-6011	010	85062	...		...	...
- 2020	Modelos con Suspensión Hendrickson HMX 400/460 Haulmax con Silla de Montaje de 16.5"	60680-004 60680-004L		...	...	01-	83143	...
- 2020	Modelos con Suspensión Hendrickson HMX 400/460 Haulmax con Silla de Montaje de 17.5" o 18.5"	60680-005 60680-005L		...	...	01-	83142	...
- 2018	Modelos con Suspensión Reyco 102 o 79KB (Eje Motriz)	16725-01 19495-01		...	...	010	83126	89440
- 2019	Modelos con Suspensión Reyco 1209 o 1212 (Eje de Dirección)	19495-01	010	83126	89440		...	...
- 2020	Modelos con Suspensión Trasera Neway ADZ	471700004423 90045605		...	...	010	85109	...
- 2020	Modelos con Suspensiones de Aire EX 462 Estándar con Altura de 8 1/2" a 10"	60657-003 60657-003L		...	...	010	85072	...
	Todos los Modelos con Suspensión Air Glide 100 con 8 bolsas de aire, 4 amortiguadores necesarios	K374-29 K374-32		...	...	-1-	85310	89423
	Todos los Modelos con Suspensión Air Glide 200 de 40,000 lb con 8 bolsas de aire, 4 amortiguadores necesarios	665903 665944 70701		...	...	-1-	85900	...
	Todos los Modelos con Suspensión Air Glide 200 de 46,000 lb con 8 bolsas de aire, 4 amortiguadores necesarios	665906 665945		...	...	-1-	85902	...

**Intercambios Adicionales de E.O.**

Amortiguador TruckMaster con Número Estampado	665632	010	85013	89414		...	...
	665633		...	...	-10	85033	89427
	665783		...	...	010	83123	89405
	665784		...	...	010	83122	89406
	665785		...	...	010	83137	...
	665844		...	...	-1-	85069	89455
	665918		...	...	-1-	85900	...
	665926		...	...	010	85047	89435
	665927	010	85901	...		...	...
	665928	010	85062	89408		...	...
	665930	010	85001	89410		...	...
	665931	010	83312	89409		...	...
	665932	010	85012	89413		...	...
	665950		...	...	-1-	85902	...
	671052	010	85070	89459		...	...
	671654		...	...	01-	85936	89456
	671699		...	...	01-	85937	...
	671794		...	...	010	85067	89451
	680237		85303	...	010	85303	89422
	680239		...	...	-1-	85310	89423
	680240		...	...	010	85302	89420
	680242		...	...	010	85308	89422
	680253		...	...	010	85314	89425
	680261	010	85062	89408		...	...
	680279	010	83209	89414		...	...
	680280		...	...	010	85906	89407
	680281		...	...	010	85003	89411
	680283	01-	85740	...		...	...



**GUÍA DE APLICACIONES – CAMIONES, TRÁILERS Y AUTOBUSES**





Año	Modelo	# E.O.	Delantero		Trasero	
						
			Fleetline	GasSLX	Fleetline	GasSLX

**KENWORTH (Cont.)**

**Intercambios Adicionales de E.O. (Cont.)**

Amortiguador TruckMaster con Número Estampado	680303	010	...	...	010	<b>85007</b>	<b>89412</b>
	680425		<b>85320</b>	<b>89429</b>		...	...
	680435		...	...	-10	<b>85033</b>	<b>89427</b>
	680473		...	...	-10	<b>85319</b>	<b>89428</b>
Modelos con Suspensión de Aire Hendrickson Primaax EX 262 o 522 (Altura de 10")	60665-013		...	...	010	<b>85965</b>	...
Modelos con Suspensión de Aire Hendrickson Primaax EX 262S o 522S (Altura de 10")	60665-011		...	...	010	<b>85967</b>	...
Modelos con Suspensión de Aire Trasera Hendrickson Primaax 260 o 520 (Altura de 10" - Frenos de Discos únicamente)	60665-013		...	...	010	<b>85965</b>	...
	60665-015		...	...	010	<b>85966</b>	...
Número de Estampado de Amortiguador EO PLUS	02-02736PLUS	010	<b>85302</b>	<b>89420</b>		...	...
	02-02737PLUS	010	<b>85062</b>	<b>89408</b>		...	...
	02-02738PLUS	010	<b>85012</b>	<b>89413</b>		...	...
	02-02739PLUS	010	<b>85013</b>	<b>89414</b>		...	...
	03-04176PLUS		...	...	010	<b>85308</b>	<b>89422</b>
	03-06084PLUS		...	...	-10	<b>85033</b>	<b>89427</b>
	03-07421PLUS		...	...	-10	<b>85311</b>	<b>89424</b>
	03-07423PLUS		...	...	-10	<b>85033</b>	<b>89427</b>
	10-12032-002PLUS	010	<b>85320</b>	<b>89429</b>		...	...
	10-12542-000PLUS	010	<b>85901</b>	...		...	...
	16-13947-000PLUS		...	...	-10	<b>85319</b>	<b>89428</b>
	2018987C1PLUS		...	...	010	<b>85003</b>	<b>89411</b>
	47902-13PLUS		...	...	010	<b>83122</b>	<b>89406</b>
	60670-005PLUS		...	...	010	<b>83121</b>	...
	60670-008PLUS		...	...	010	<b>83123</b>	<b>89405</b>
	665565PLUS		...	...	010	<b>85007</b>	<b>89412</b>
	671962PLUS		...	...	01-	<b>85936</b>	<b>89456</b>
	70701PLUS		...	...	-1-	<b>85900</b>	...
	8086053PLUS		...	...	010	<b>85047</b>	<b>89435</b>
	90044025PLUS	010	<b>83209</b>	<b>89414</b>		...	...
90044089PLUS		...	...	010	<b>83124</b>	<b>89407</b>	
B71-6015	010	<b>85012</b>	<b>89413</b>		...	...	
C71-1002PLUS		...	...	010	<b>85067</b>	<b>89451</b>	
C71-1011PLUS		...	...	-1-	<b>85069</b>	<b>89455</b>	
K374-26PLUS	010	<b>85001</b>	<b>89410</b>		...	...	
K374-28PLUS		...	...	010	<b>85314</b>	<b>89425</b>	
K374-29PLUS		...	...	-1-	<b>85310</b>	<b>89423</b>	
K374-33PLUS	010	<b>83312</b>	<b>89409</b>		...	...	
Modelos con Muelles Multihojas en Eje Delantero	K374-14	010	<b>83312</b>	<b>89409</b>		...	...
	K374-5	010	<b>83312</b>	<b>89409</b>		...	...
Modelos con Muelles Taperleaf en Eje Delantero	K374-11	010	<b>85001</b>	<b>89410</b>		...	...
Modelos con Número de E.O.	665453	010	<b>85001</b>	<b>89410</b>		...	...
	665670	010	<b>85001</b>	<b>89410</b>		...	...
	665680	010	<b>83312</b>	<b>89409</b>		...	...
	665788		...	...	010	<b>85000</b>	<b>89436</b>
	665828		...	...	010	<b>85067</b>	<b>89451</b>
	671962SPL		...	...	01-	<b>85936</b>	<b>89456</b>
	675122	010	<b>85001</b>	<b>89410</b>		...	...
	680241		...	...	-10	<b>85311</b>	<b>89424</b>
	680475		...	...	010	<b>85314</b>	<b>89425</b>
	680476		...	...	-1-	<b>85310</b>	<b>89423</b>
	680486		...	...	-1-	<b>85310</b>	<b>89423</b>
	680586		...	...	-10	<b>85311</b>	<b>89424</b>
	B71-6000	010	<b>85920</b>	...		...	...
	B71-6002	010	<b>85012</b>	<b>89413</b>		...	...

**GUÍA DE APLICACIONES – CAMIONES, TRÁILERS Y AUTOBUSES**

Año	Modelo	# E.O.	Delantero		Trasero	
						
			Fleetline	GasSLX	Fleetline	GasSLX

**KENWORTH (Cont.)**

**Intercambios Adicionales de E.O. (Cont.)**

Modelos con Número de E.O.	B71-6003	010	85029	...		...	...
	B71-6007	010	85062	89408		...	...
	B71-6008	010	83312	89409		...	...
	B71-6010	010	85023 or 89415				
	B71-6011	010	85062	89408		...	...
	B71-6013	010	85012	89413		...	...
	B71-6016	010	85012	89413		...	...
	B71-6017	010	85910	...		...	...
	B71-6018	010	85012	89413		...	...
	C71-1011SPL		...	...	- -	85069	89455
	C71-6003		...	...	- 0	85988	...
	C71-6004		...	...	- 0	85343	...
	C71-6005		...	...	- -	85069	89455
	K374-7		...	...	- -	85310	89423
	K374-9		...	...	- -	85310	89423
	K374-C31	010	83312	89409		...	...
	R71-6006	010	83063				
	R71-6007	010	83008				
	R71-6008	010	83035				
	S-20126		...	...	010	85323	89436
Todos los Modelos con Suspensión Air Glide 100 con 8 bolsas de aire, 4 amortiguadores necesarios	K374-C7		...	...	- -	85310	89423
Intercambios Adicionales de E.O.	3166657	010	85700				
	665092	010	83312	89409		...	...
	665118	010	83312	89409		...	...
	K374-10		...	...	010	83362	...
	K374-3-1	010	83312	89409		...	...

**KENWORTH AMORTIGUADORES DE CABINA**

**C-500B**

	Modelos con Suspensión de Aire Link Cabmate KWB500	1202-0044	010	83025
--	--	-----------	-----	-------

**ICON 900**

2016	Modelos con Dormitorios de 86" con Número de E.O.	T71-1003	010	83056
2016	Modelos con Número de E.O.	T71-1002	010	83002

**Models COE**

	Modelos con Suspensión de Aire Link Cabmate KW1102-B (Exc. Cabinas sin Dormitorio)	1202-0032	010	83016
	Modelos con Suspensión de Aire Link Cabmate KWE90112-A	1202-0032	010	83016
	Modelos E de 90" y 112" con Suspensión de Aire Link Cabmate KWE90112-B	1202K064	010	83024
		R71-1005	010	83024

**Series - W900L**

06 - 20	Modelos con Número de E.O.	1202K065	010	83002
		T71-1002	010	83002





**Series Aerocab**

	Modelos con Dormitorios de 38" Link Cabmate KWK1T03 o KWCSA 01-06	1202-1264	010	83031
	Modelos con Dormitorios de 62" y 74" con Número de E.O.	1202-1164	010	83031
	Modelos con Dormitorios de 72" con Modelos Link Cabmate KWK1T02 o KWCSA 01-06	1202-1065	010	83002
08 - 16	Modelos con Dormitorios de 86" con Número de E.O.	1202-1286	010	83056
		1202K286	010	83056
		T71-1003	010	83056

**T400A**

- 05/92	Modelos con Suspensión de Aire Link Cabmate KWB400-A	1202-0012	010	83023
---------	--	-----------	-----	-------

**GUÍA DE APLICACIONES – CAMIONES, TRÁILERS Y AUTOBUSES**

Año	Modelo	# E.O.	Delantero		Trasero	
						
			Fleetline	GasSLX	Fleetline	GasSLX

**KENWORTH AMORTIGUADORES DE CABINA (Cont.)**

**T400A (Cont.)**

06/92 -	Modelos con Suspensión de Aire Link Cabmate KWB689-A con soporte trasero de cabina Kenworth NP K235-1646	1202-0012	010	83023
05/92 -	Modelos con Suspensión de Aire Link Cabmate KWB689-B o KWB689-C	1201-1043	010	83025
06/92 -	Modelos con Suspensión de Aire Link Cabmate KWB689-B o KWB689-C	1202-1043	010	83025

**T440**

	Modelos con Link Cabmate KWB689-D y Travesaños para Servicio Severo	1201-1046	010	83049
		1202-1046	010	83049
		1202K046	010	83049
		R71-1004	010	83049

**T450**

	Modelos con Link Cabmate KWB689-D y Travesaños para Servicio Severo	1202K046	010	83049
		R71-1004	010	83049
- 05/92	Modelos con Suspensión de Aire Link Cabmate KWB400-A	1202-0012	010	83023
06/92 -	Modelos con Suspensión de Aire Link Cabmate KWB689-A con soporte trasero de cabina Kenworth NP K235-1646	1202-0012	010	83023
05/92 -	Modelos con Suspensión de Aire Link Cabmate KWB689-B o KWB689-C	1201-1043	010	83025
06/92 -	Modelos con Suspensión de Aire Link Cabmate KWB689-B o KWB689-C	1202-1043	010	83025

**T600**

	Modelos con Suspensión de Aire Link Cabmate KWMC642	1202-0054	010	83021
--	---	-----------	-----	-------

**T600A**

	Modelos con Link Cabmate KWB689-D y Travesaños para Servicio Severo	1202K046	010	83049
		R71-1004	010	83049
	Modelos con Suspensión de Aire Link Cabmate KWB689-A y montaje trasero de cabina Kenworth NP K235-1436 o K235-1488	1202-0012	010	83023
	Modelos con Suspensión de Aire Link Cabmate KWB689-B o KWB689-C y montaje trasero de cabina Kenworth NP K235-1436 o K235-1488	1201-1043	010	83025
		1202-1043	010	83025

**T660**

08 - 17	Modelos con Dormitorios de 86" con Número de E.O.	1202-1286	010	83056
		1202K286	010	83056
		T71-1003	010	83056
06 - 10	Modelos con Suspensión Link Cab	1202-1065	010	83002

**T680**

13 - 20	Modelos con Dormitorios con Número de E.O.	1201-8002	010	83081
		25523024	010	83081
		R71-6009	010	83081









**T700**

11 - 16	Modelos con Cabina Dormitorio Extendida	1202-1064	010	83024
		1202K064	010	83024
		R71-1005	010	83024
08 - 16	Modelos con Dormitorios de 86" con Número de E.O.	1202-1286	010	83056
		1202K286	010	83056
		T71-1003	010	83056
11 - 16	Modelos DayCab con Número de E.O.	R71-6000	010	83067
		R71-6010	010	83067

**T800 / T800A**

	Modelos con Link Cabmate KWB689-D y Travesaños para Servicio Severo	1202K046	010	83049
- 2014	Modelos con Link Cabmate KWB689-D y Travesaños para Servicio Severo	R71-1004	010	83049

## GUÍA DE APLICACIONES – CAMIONES, TRÁILERS Y AUTOBUSES

Año	Modelo	# E.O.	Delantero		Trasero	
						
						
			Fleetline	GasSLX	Fleetline	GasSLX

### KENWORTH AMORTIGUADORES DE CABINA (Cont.)

#### T800 / T800A (Cont.)

	Modelos con Suspensión de Aire Link Cabmate KWB689-A y montaje trasero de cabina Kenworth NP K235-1436 o K235-1488	1202-0012	010	<b>83023</b>
	Modelos con Suspensión de Aire Link Cabmate KWB689-B o KWB689-C y montaje trasero de cabina Kenworth NP K235-1436 o K235-1488	1201-1043	010	<b>83025</b>
		1202-1043	010	<b>83025</b>
	Modelos con Suspensión de Aire Link Cabmate KWMC642	1202-0054	010	<b>83021</b>
<b>- 2012</b>	Modelos con Suspensión Link Cab	1202-1046	010	<b>83049</b>

#### T880

<b>14 - 18</b>	Modelos con Suspensión Link Cab	1202-1046	010	<b>83049</b>
----------------	---------------------------------	-----------	-----	--------------

#### T2000

<b>97 - 11</b>	Modelos con Suspensión de Aire Link Cabmate KWT2000-A	1202-1064	010	<b>83024</b>
		1202K064	010	<b>83024</b>
		R71-1005	010	<b>83024</b>
<b>- 06/98</b>	Modelos con Suspensión de Cabina PowerPacker anterior al 28/06/98	96027-10545	010	<b>83011</b>
<b>07/98 -</b>	Modelos con Suspensión de Cabina PowerPacker posterior al 28/06/98	PP2582870	010	<b>83012</b>

#### W-900 / W-900B

	Modelos con Link Cabmate KWB689-D y Travesaños para Servicio Severo	1202K046	010	<b>83049</b>
		R71-1004	010	<b>83049</b>
	Modelos con Suspensión de Aire Link Cabmate KWB689-A y montaje trasero de cabina Kenworth NP K235-1436 o K235-1488	1202-0012	010	<b>83023</b>
	Modelos con Suspensión de Aire Link Cabmate KWB689-B o KWB689-C y montaje trasero de cabina Kenworth NP K235-1436 o K235-1488	1201-1043	010	<b>83025</b>
		1202-1043	010	<b>83025</b>
	Modelos con Suspensión de Aire Link Cabmate KWMC642	1202-0054	010	<b>83021</b>

#### Aplicaciones Adicionales

	Dormitorio de 60" con Suspensión Link Cab	1202-0043	010	<b>83032</b>
<b>1986 -</b>	Dormitorios Kenworth con Suspensión de Aire Link Cabmate KWS60-A y puertas con esquinas redondeadas	1201-1044	010	<b>83025</b>
	Modelos con Número de E.O.	1202-K065	010	<b>83002</b>
		1202K164	010	<b>83031</b>
		1202K264	010	<b>83031</b>
		PP1058870	010	<b>83059</b>
		R71-6005	010	<b>83042</b>
		T71-1000	010	<b>83031</b>
		T71-1001	010	<b>83031</b>
	Modelos con Suspensión Link Cab	1202-0022	010	<b>83046</b>
		1202-0042	010	<b>83025</b>
<b>- 1982</b>	Tractos Convencionales con cabinas Modelos A y Modelo Link Cabmate KWA900	1201-0012	010	<b>83023</b>
		1202-0012	010	<b>83023</b>

### KIMBLE MIXER CO

	Mezcladoras con Descarga Trasera con Amortiguador de Eje con Autodirección	T91-00002-00		...	...	010	<b>646155</b>	...
--	--	--------------	--	-----	-----	-----	---------------	-----

### KING OF THE ROAD

#### MotorHomes Clase A

<b>04 - 06</b>	MotorHomes Series Genesis con Chasis Freightliner XC							
	Amortiguador Trasero con Número de E.O.	141700131809				010	<b>85029</b>	...
		16-16736-000				010	<b>85029</b>	...
	Suspensión Delantera AS120	141700131810	010	<b>83160</b>	...		...	...
		16-16737-000	010	<b>83160</b>	...		...	...

## GUÍA DE APLICACIONES – CAMIONES, TRÁILERS Y AUTOBUSES

Año	Modelo	# E.O.	Delantero			Trasero		
			Fleetline	GasSLX		Fleetline	GasSLX	

### KING OF THE ROAD (Cont.)

#### MotorHomes Clase A (Cont.)

<b>04 - 06</b>	Amortiguador Trasero con Número de E.O.	16-16874-000	010	<b>83160</b>	...		...	...
	Suspensión Delantera ZF - IFS con PBV de 23,000 lb o mayor	16-18103-000	-1-	<b>85900</b>	...		...	...
		481700000493	-1-	<b>85900</b>	...		...	...
	Suspensión Trasera ADL200 de 20K	16-16873-000		...	...	010	<b>85029</b>	...

### KRYSTAL BUS

	Krystal F-650 Autobús de enlace / Shuttle bus - Consulte la sección Ford para obtener información detallada sobre los modelos F-650							
<b>- 2020</b>	Modelos con Chasis de Ford E450	ASH-1136		...	...	-10	<b>83178</b>	...
		ASH-1154	-10	<b>83177</b>	...		...	...

### KWK-LOC (JIFFLOX)

	Dolly	522217	010	<b>85315</b>	...		...	...
		CP-5222	010	<b>85315</b>	...		...	...

### LEYLAND TRUCK

	Modelos con Suspensión Air Trac (38000 o 40000 lb)	1456033		...	...	-10	<b>85311</b>	<b>89424</b>
--	--	---------	--	-----	-----	-----	--------------	--------------

### LGE COACHWORKS

<b>- 2020</b>	Modelos con Chasis de Ford E350 y E450	ASH-1136		...	...	-10	<b>83178</b>	...
		ASH-1154	-10	<b>83177</b>	...		...	...
	Modelos con chasis M2 Freightliner – Consulte la sección de Freightliner para obtener información del año y modelo adecuados.	.....					.....	



### LINK MANUFACTURING AMORTIGUADORES DE CABINA

	Modelos con Suspensión Link Cab	1202-1046	010	<b>83049</b>				
<b>06 - 13</b>	Modelos Peterbilt 335 Day Cab con Número Link	1202P055	010	<b>83061</b>				
	Modelos con Suspensión Link Cab	1201-0012	010	<b>83023</b>				
		1201-0154	010	<b>83051</b>				
		1201-0254	010	<b>83051</b>				
		1201-1043	010	<b>83025</b>				
		1201-1044	010	<b>83025</b>				
		1201-1046	010	<b>83049</b>				
		1201-1049	010	<b>83025</b>				
		1201-1212	010	<b>83013</b>				
		1201-1213	01-	<b>83005</b>				
		1201-9001	010	<b>83052</b>				
		1201-9002	010	<b>83052</b>				
		1201-9003	010	<b>83052</b>				
		1201-9007	010	<b>83054</b>				
		1201-9008	010	<b>83054</b>				
		1201-9009	010	<b>83054</b>				
		1201-9010	010	<b>83053</b>				
		1201-9011	010	<b>83053</b>				
		1201-9013	01-	<b>83062</b>				
		1201-9014	01-	<b>83062</b>				
		1201-9018	01-	<b>83062</b>				
		1201-9021	01-	<b>83062</b>				
		1202-0012	010	<b>83023</b>				
		1202-0022	010	<b>83046</b>				
		1202-0032	010	<b>83016</b>				
		1202-0042	010	<b>83025</b>				
		1202-0043	010	<b>83032</b>				





## GUÍA DE APLICACIONES – CAMIONES, TRÁILERS Y AUTOBUSES

Año	Modelo	# E.O.	Delantero		Trasero	
						
						
			Fleetline	GasSLX	Fleetline	GasSLX

### M.A.N. (Cont.)

05 - 08	Autobús Modelos 18410	471700007680 481700004476 81-43701-6924 81-43702-6089	- -	<b>85110</b>	...		...	...
						- -	<b>85982</b>	...
			- -	<b>85110</b>	...		...	...
						- -	<b>85982</b>	...
	Eje Delantero - Autobús Articulado	81-43701-6538	- -	<b>85708</b>	...		...	...
	Eje Motriz - Autobús Articulado	81-43701-6537		...	...	- -	<b>85709</b>	...
	Eje Secundario - Autobús Articulado	81-43701-6539		...	...	- -	<b>85708</b>	...
	Modelos con Número de E.O.	134		...	...	- -	<b>85709</b>	...
		81-43701-6609		...	...	- -	<b>85709</b>	...
		9020M-1042		...	...	- -	<b>85709</b>	...

### MAC TRAILER MFG., INC.

Es necesaria la identificación de la suspensión para determinar qué sección del catálogo referir. Posibles opciones pueden ser Chalmers, Hendrickson, Neway, Ridewell, Reyco.					
---	--	--	--	--	--

### MACK









#### Series - CV

02 - 08	Modelos con Suspensión de Aire Trasera Hendrickson HMX 400/460 Haulmax con Altura de Silla de Montaje de 17.5" o 18.5"	14QK-5142 25626196 60680-005 60680-005L H60680005		...	...	0 -	<b>83142</b>	...
						0 -	<b>83142</b>	...
						0 -	<b>83142</b>	...
						0 -	<b>83142</b>	...
						0 -	<b>83142</b>	...
02 - 08	Modelos con Suspensión Hendrickson HMX 400/460 Haulmax con Silla de Montaje de 16.5"	60680-004 60680-004L H60680004		...	...	0 -	<b>83143</b>	...
						0 -	<b>83143</b>	...
						0 -	<b>83143</b>	...
02 - 08	Modelos CV-713 con Eje Delantero de 18000 lb	14QK-366 25625151	0 0	<b>85036</b>	<b>89405</b>		...	...
			0 0	<b>85036</b>	<b>89405</b>		...	...
02 - 08	Modelos CV-713 con Suspensión Hendrickson Modelos HN-2	14QK-415M 14QK-415M7 25624241 60680-003 60680-003L		...	...	0 -	<b>83112</b>	...
						0 -	<b>83112</b>	...
						0 -	<b>83112</b>	...
						0 -	<b>83112</b>	...
						0 -	<b>83112</b>	...

#### Series - CX (Vision)

	Modelos con Suspensión de Aire Hendrickson (No. de Estampado 57241-4)	14QK-413M4 25624341		...	...	0 -	<b>83110</b>	...
						0 -	<b>83110</b>	...
	Modelos con Suspensión de Aire MACK HAS400	14QK-410M 25625234 47902-25		...	...	0 0	<b>83125</b>	...
						0 0	<b>83125</b>	...
						0 0	<b>83125</b>	...
	Modelos con Suspensión Delantera de Muelles de 12000 lb	14QK-392BM3	0 0	<b>85005</b>	<b>89430</b>		...	...
	Modelos con Suspensión MAC AL405	14QK-413M7 25625223 57241-006 57241-006L		...	...	0 -	<b>83111</b>	...
						0 -	<b>83111</b>	...
						0 -	<b>83111</b>	...
						0 -	<b>83111</b>	...
	Modelos CX Vision con Muelles Parabólicas	14QK-431M		...	...	0 0	<b>85061</b>	<b>89450</b>
	Modelos CX Vision con Suspensión de Aire Neway AD con amortiguadores de longitud extendida de 21.70" con amortiguadores de longitud extendida de 24.30"	14QK-414M 90045099 14QK-414M2 25624351		...	...	0 0	<b>85906</b>	<b>89407</b>
						0 0	<b>85906</b>	<b>89407</b>
						0 0	<b>85909</b>	...
						0 0	<b>85909</b>	...
	Modelos Vision CX con Suspensión de Aire Hendrickson	14QK-431M		...	...	0 0	<b>85061</b>	<b>89450</b>
	Modelos Vision CX con Suspensión de Aire Hendrickson HA	14QK-410M2 14QK-410M3 25625254		...	...	0 0	<b>83137</b>	...
						0 0	<b>83125</b>	...
						0 0	<b>83125</b>	...

**GUÍA DE APLICACIONES – CAMIONES, TRÁILERS Y AUTOBUSES**

Año	Modelo	# E.O.	Delantero		Trasero	
						
						
			Fleetline	GasSLX	Fleetline	GasSLX

**MACK (Cont.)**

**Series - CX (Vision) (Cont.)**

	Modelos Vision CX con Suspensión de Aire Hendrickson HN-2	14QK-415M 14QK-415M7 25624241 60680-003 60680-003L		...	...	01-	<b>83112</b>	...
	Modelos Vision CX con Suspensión de Aire MACK	14QK-3101M 471700000431 SDA471700000431		...	...	010	<b>85066</b>	<b>89448</b>
	Modelos Vision CX con Suspensión Hendrickson ALV	14QK-413M5 14QK-413M6 25622221 25625223		...	...	01-	<b>83138</b>	...
	Modelos con Número de E.O.	141700000373 20513881	010	<b>85061</b>	<b>89450</b>		...	...
			010	<b>85061</b>	<b>89450</b>		...	...

**Series ANTHEM**

<b>18 - 20</b>	Modelos Anthem 64T con Ejes Delanteros 13,200 lb	141700005839 21436096	010	<b>85098</b>	...		...	...
<b>18 - 20</b>	Modelos Anthem 64T con Suspensión de Aire Trasera de 40000 lb	22202560 471700009647		...	...	010	<b>85088</b>	...
<b>18 - 19</b>	Modelos Anthem 64T con Suspensión de Aire Trasera Hendrickson HAS 400 o HAS 460	60675-001 60675-001L 8083872		...	...	010	<b>85978</b>	...
<b>18 - 19</b>	Modelos con Suspensión de Aire Trasera Hendrickson HMX 400/460 Haulmax con Altura de Silla de Montaje de 17.5" o 18.5"	14QK-5142 25626196 60680-005 60680-005L H60680005		...	...	01-	<b>83142</b>	...
<b>18 - 19</b>	Modelos con Suspensión Hendrickson HMX 400/460 Haulmax con Silla de Montaje de 16.5"	60680-004 60680-004L H60680004		...	...	01-	<b>83143</b>	...
<b>18 - 19</b>	Modelos con Suspensión Hendrickson HN - 522	60680-003 60680-003L		...	...	01-	<b>83112</b>	...

**Series CH**

	Modelos CH con Suspensión de Aire Hendrickson HA	14QK-410M2 14QK-410M3 25625254		...	...	010	<b>83137</b>	...
	Modelos CH600 con Muelles Taperleaf de 12000 lb	14QK-392AM 14QK-392AM3 14QK-392BM 14QK-392BM3 14QK-396 14QK-396M	010	<b>85005</b>	<b>89430</b>		...	...
			010	<b>85005</b>	<b>89430</b>		...	...
			010	<b>85005</b>	<b>89430</b>		...	...
			010	<b>85005</b>	<b>89430</b>		...	...
			010	<b>85005</b>	<b>89430</b>		...	...

**Series CH**

	Modelos CH600 con Muelles Taperleaf de 12000 lb	25625743	010	<b>85005</b>	<b>89430</b>		...	...
--	---	----------	-----	--------------	--------------	--	-----	-----

**Series CH**

	Modelos CH600 con Suspensión AL	14QK-393M		...	...	010	<b>85010</b>	...
	Modelos CH600 con Suspensión de Aire HAS400 MACK	14QK-410M 25625234		...	...	010	<b>83125</b>	...
				...	...	010	<b>83125</b>	...

**Series CH**

	Modelos CH600 con Suspensión de Aire HAS400 MACK	47902-25		...	...	010	<b>83125</b>	...
--	--	----------	--	-----	-----	-----	--------------	-----

**GUÍA DE APLICACIONES – CAMIONES, TRÁILERS Y AUTOBUSES**

Año	Modelo	# E.O.	Delantero		Trasero	
						
			Fleetline	GasSLX	Fleetline	GasSLX

**MACK (Cont.)**

**Series CH (Cont.)**

	Modelos CH600 con Suspensión de Aire Hendrickson HAS-40LH (Número de E.O. 57241-4)	14QK-413M4	...	...	01-	83110	...
		57241-4	...	...	01-	83110	...
	Modelos CH600 con Suspensión de Aire Neway AD con amortiguadores de longitud extendida de 21.70" con amortiguadores de longitud extendida de 24.30"	14QK-414M	...	...	010	85906	89407
		90045099	...	...	010	85906	89407
		14QK-414M2	...	...	010	85909	...
		25624351	...	...	010	85909	...
	Modelos CH600 con Suspensión Hendrickson ALV	14QK-413M5	...	...	01-	83138	...
		14QK-413M6	...	...	01-	83111	...
		14QK-413M7	...	...	01-	83111	...
		25622221	...	...	01-	83111	...
		25625223	...	...	01-	83111	...
		57241-006	...	...	01-	83111	...
		57241-006L	...	...	01-	83111	...
	Modelos CH600 con Suspensión Hendrickson HN-2	14QK-415M	...	...	01-	83112	...
		14QK-415M7	...	...	01-	83112	...
		25624241	...	...	01-	83112	...
		60680-003	...	...	01-	83112	...
		60680-003L	...	...	01-	83112	...
	Modelos CH600 con Suspensión ST34	14QK-2133M	010	85001	89410	...	...
		25622466	010	85001	89410	...	...
	Modelos CH600 con Suspensión Trasera de Aire Hendrickson	14QK-393AM	...	...	010	83123	89405

**Series CH**

	Modelos CH600 con Suspensión Trasera de Aire Hendrickson	47902-9	...	...	010	83123	89405
--	--	---------	-----	-----	-----	-------	-------

**Series CH**

	Modelos CH600 con Suspensión Trasera Hendrickson AL-405	14QK-413M7	...	...	01-	83111	...
		25625223	...	...	01-	83111	...
		57241-006	...	...	01-	83111	...
		57241-006L	...	...	01-	83111	...
	Modelos con Número de E.O.	14QK-2113P6	...	...	010	85007	89412

**Series CH**

	Modelos con Número de E.O.	14QK-421M	010	85014	...	...	...
		471700000426	010	85014	...	...	...





**Series CHN**

04 - 07	Modelos CHN-613 con Eje Delantero de 12000 lb	14QK-3107M	010	85061	89450	...	...
		20973993	010	85061	89450	...	...
04 - 07	Modelos CHN-613 con Eje Delantero de 14600 lb	14QK-434M	010	85014	...	...	...
		20998401	010	85014	...	...	...
04 - 07	Modelos CHN-613 con Suspensión de Aire MACK	14QK-3101M	...	...	010	85066	89448
		471700000431	...	...	010	85066	89448
		SDA471700000431	...	...	010	85066	89448
04 - 07	Modelos CHN-613 con Suspensión Trasera de Muelles Parabólicas (SS34 y 38)	25625091	...	...	010	83215	...

**Series CL**

	Modelos CL600, CL700 con Eje Estabilizador con Muelles	14QK-392AM	010	85005	89430	...	...
		14QK-392AM3	010	85005	89430	...	...
		14QK-392BM	010	85005	89430	...	...
		25625743	010	85005	89430	...	...
	Modelos CL600, CL700 con Suspensión de Aire HAS400 MACK	14QK-410M	...	...	010	83125	...
		25625234	...	...	010	83125	...
		47902-25	...	...	010	83125	...
	Modelos CL600, CL700 con Suspensión de Aire Hendrickson HA	14QK-410M2	...	...	010	83137	...
		14QK-410M3	...	...	010	83125	...

## GUÍA DE APLICACIONES – CAMIONES, TRÁILERS Y AUTOBUSES

Año	Modelo	# E.O.	Delantero		Trasero	
						
						
			Fleetline	GasSLX	Fleetline	GasSLX

### MACK (Cont.)

#### Series CL (Cont.)

	Modelos CL600, CL700 con Suspensión de Aire Hendrickson HA	25625254		...	...	O O	83125	...
	Modelos CL600, CL700 con Suspensión de Aire Neway AD con amortiguadores de longitud extendida de 21.70" con amortiguadores de longitud extendida de 24.30"	14QK-414M		...	...	O O	85906	89407
		90045099		...	...	O O	85906	89407
		14QK-414M2		...	...	O O	85909	...
		25624351		...	...	O O	85909	...
	Modelos CL600, CL700 con Suspensión de Muelles Multihojas	14QK-392AM2	O O	83123	89405		...	...
		14QK-392BM2	O O	85321	...		...	...
	Modelos CL600, CL700 con Suspensión Hendrickson ALV	14QK-413M5		...	...	O -	83138	...
		14QK-413M6		...	...	O -	83111	...
		14QK-413M7		...	...	O -	83111	...
		25622221		...	...	O -	83111	...
		25625223		...	...	O -	83111	...
		57241-006		...	...	O -	83111	...
		57241-006L		...	...	O -	83111	...
	Modelos CL600, CL700 con Suspensión Hendrickson HN-2	14QK-415M		...	...	O -	83112	...
		14QK-415M7		...	...	O -	83112	...
		25624241		...	...	O -	83112	...
		60680-003		...	...	O -	83112	...
		60680-003L		...	...	O -	83112	...
	Modelos CL600, CL700 con Suspensión ST34	14QK-2113	O O	85001	89410		...	...
		14QK-2133M	O O	85001	89410		...	...
		25621955	O O	85001	89410		...	...

#### Series CL

	Modelos CL600, CL700 con Suspensión ST34	25622466	O O	85001	89410		...	...
--	--	----------	-----	-------	-------	--	-----	-----

#### Series CL

	Modelos CL600, CL700 con Suspensión ST34	25632145	O O	85001	89410		...	...
	Modelos CL600, CL700 con Suspensión Trasera de Aire Hendrickson	14QK-393AM		...	...	O O	83123	89405
		47902-9		...	...	O O	83123	89405





#### Series CT, CTX

	Modelos con Número de E.O.	14QK-3108	O -	85080	...		...	...
		14QK-3108M	O -	85080	...		...	...
		14QK-3116M	O O	83101	...		...	...
		14QK-427M	O -	85080	...		...	...
		14QK-428M	O -	85080	...		...	...

#### Series CXN

	Modelos con Número de E.O.	14QK-421M	O O	85014	...		...	...
		471700000426	O O	85014	...		...	...
	Modelos CXN-613 con Eje Delantero de 12000 lb	14QK-3114M	O O	85061	89450		...	...
		20973993	O O	85061	89450		...	...
		SDA141700000380	O O	85061	89450		...	...
11 - 14	Modelos CXN-613 con Eje Delantero de 12000 lb	141700005839	O O	85098	...		...	...
		21436096	O O	85098	...		...	...
05 - 07	Modelos CXN-613 con Suspensión de Aire MACK	14QK-3101M		...	...	O O	85066	89448
		SDA471700000431		...	...	O O	85066	89448
08 - 10	Modelos CXN-613 con Suspensión de Aire Trasera de 40000 lb	14QK-2136M		...	...	O O	85061	89450
		20897198		...	...	O O	85061	89450
11 - 14	Modelos CXN-613 con Suspensión de Aire Trasera de 40000 lb	21462382		...	...	O O	85088	...
		471700006039		...	...	O O	85088	...
	Modelos CXN-613 con Suspensión Delantera de Aire Hendrickson AirTek	14QK-322M	O O	85933	89454		...	...
		14QK-422M	O O	85933	89454		...	...
		20485633	O O	85933	89454		...	...

**GUÍA DE APLICACIONES – CAMIONES, TRÁILERS Y AUTOBUSES**

Año	Modelo	# E.O.	Delantero		Trasero	
			 Fleetline	 GasSLX	 Fleetline	 GasSLX

**MACK (Cont.)**

**Series CXN (Cont.)**

	Modelos CXN-613 con Suspensión Delantera de Aire Hendrickson AirTek	64838-002	○ ○	<b>85933</b>	<b>89454</b>		...	...
05 - 14	Modelos CXN-613 con Suspensión Trasera de Aire Hendrickson de 38000 lb	14QK-424M		...	...	○ ○	<b>83147</b>	...
		20570098		...	...	○ ○	<b>83147</b>	...
		60670-006		...	...	○ ○	<b>83147</b>	...
		60670-006L		...	...	○ ○	<b>83147</b>	...

**Series CXP**

06 - 07	Modelos CXP-613 con Eje Delantero de 12000 lb	14QK-3114M	○ ○	<b>85061</b>	<b>89450</b>		...	...
		20973993	○ ○	<b>85061</b>	<b>89450</b>		...	...
		SDA141700000380	○ ○	<b>85061</b>	<b>89450</b>		...	...
06 - 07	Modelos CXP-613 con Suspensión de Aire Trasera de 40000 lb	14QK-2136M		...	...	○ ○	<b>85061</b>	<b>89450</b>
		20897198		...	...	○ ○	<b>85061</b>	<b>89450</b>
		471700002626		...	...	○ ○	<b>85061</b>	<b>89450</b>

**Series DM**

	Modelos con Número de E.O.	14QK-2100P8	○ ○	<b>83242</b>	...		...	...
		25622345	○ ○	<b>83242</b>	...		...	...









**Series F**

	Camión de Bomberos	....		<b>85302</b>	...	○ ○	<b>85302</b>	<b>89420</b>
	Modelos F - Eastern	....	○ ○	<b>83221</b>	...		...	...
	Modelos F (Exc. Eastern)	....	○ ○	<b>83207</b>	<b>89407</b>	○ ○	<b>83215</b>	...
	Modelos F con Suspensión Estándar	....		...	...	○ ○	<b>85305</b>	...
	Modelos FL - Western	14QK-143	○ ○	<b>83207</b>	<b>89407</b>		...	...
		14QK-2100D-P4	○ ○	<b>83207</b>	<b>89407</b>		...	...

**Series Granite**

	Modelos con Número de E.O.	21979343		...	...	○ -	<b>85065</b>	...
		471700008934		...	...	○ -	<b>85065</b>	...
- 2019	Modelos con Suspensión de Aire Trasera Hendrickson HMX 400/460 Haulmax con Altura de Silla de Montaje de 17.5" o 18.5"	14QK-5142		...	...	○ -	<b>83142</b>	...
		25626196		...	...	○ -	<b>83142</b>	...
		60680-005		...	...	○ -	<b>83142</b>	...
		60680-005L		...	...	○ -	<b>83142</b>	...
		H60680005		...	...	○ -	<b>83142</b>	...
- 2019	Modelos con Suspensión Hendrickson HMX 400/460 Haulmax con Silla de Montaje de 16.5"	60680-004		...	...	○ -	<b>83143</b>	...
		60680-004L		...	...	○ -	<b>83143</b>	...
		H60680004		...	...	○ -	<b>83143</b>	...
18 - 20	Modelos con Suspensión Trasera Mack Mride de 46,000 lb	21979343		...	...	○ -	<b>85065</b>	...
18 - 20	Modelos Granite 64BR y 64FR con Eje Delantero de 20000 lb	21010744	○ ○	<b>83101</b>	...		...	...
12 - 17	Modelos GU-432 o GU-533 con Eje Delantero de 12000 lb o 14600 lb	14QK-434M	○ ○	<b>85014</b>	...		...	...
		20998401	○ ○	<b>85014</b>	...		...	...
12 - 18	Modelos GU-432 o GU-533 con Muelles Delanteras de 14,600 lb a 18,000 lb	21010744	○ ○	<b>83101</b>	...		...	...
12 - 18	Modelos GU-432 o GU-533 con Suspensión de Aire Trasera Hendrickson HAS 400 o HAS 460	60675-001		...	...	○ ○	<b>85978</b>	...
		60675-001L		...	...	○ ○	<b>85978</b>	...
		8083872		...	...	○ ○	<b>85978</b>	...
08 - 10	Modelos GU-713 o GU-813 con Eje Delantero de 20000 lb	14QK-3108M	○ -	<b>85080</b>	...		...	...
		14QK-427M	○ -	<b>85080</b>	...		...	...
		20863239	○ -	<b>85080</b>	...		...	...
		25626048	○ -	<b>85080</b>	...		...	...
		471700000445	○ -	<b>85080</b>	...		...	...
- 2020	Modelos GU-713 o GU-813 con Muelles Delanteras de 14,600 lb a 18,000 lb	21979343		...	...	○ -	<b>85065</b>	...
08 - 20	Modelos GU-713 o GU-813 con Muelles Delanteras de 14,600 lb a 18,000 lb	14QK-3116M	○ ○	<b>83101</b>	...		...	...

## GUÍA DE APLICACIONES – CAMIONES, TRÁILERS Y AUTOBUSES

Año	Modelo	# E.O.	Delantero		Trasero	
						
						
			Fleetline	GasSLX	Fleetline	GasSLX

### MACK (Cont.)

#### Series Granite (Cont.)

08 - 20	Modelos GU-713 o GU-813 con Muelles Delanteras de 14,600 lb a 18,000 lb	21010744	O O	83101	...	...	...	...
	Modelos GU-713 o GU-813 con Número de E.O.	21687170	O O	85120	...	...	...	...
08 - 19	Modelos GU-713 o GU-813 con Suspensión de Aire Trasera Hendrickson de 38000 lb	14QK-424M		...	...	O O	83147	...
		20570098		...	...	O O	83147	...
		60670-006		...	...	O O	83147	...
		60670-006L		...	...	O O	83147	...
08 - 18	Modelos GU-713 o GU-813 con Suspensión de Aire Trasera Hendrickson HAS	22314111		...	...	O O	85036	89405
		60675-13		...	...	O O	85036	89405
08 - 18	Modelos GU-713 o GU-813 con Suspensión de Aire Trasera Hendrickson HAS 400 o HAS 460	60675-001		...	...	O O	85978	...
		60675-001L		...	...	O O	85978	...
		8083872		...	...	O O	85978	...

#### Series LE e LEU

	Modelos con Suspensión de Aire Trasera Hendrickson HMX 400/460 Haulmax con Altura de Silla de Montaje de 17.5" o 18.5"	14QK-5142		...	...	O -	83142	...
		25626196		...	...	O -	83142	...
		60680-005		...	...	O -	83142	...
		60680-005L		...	...	O -	83142	...
		H60680005		...	...	O -	83142	...
	Modelos con Suspensión Hendrickson HMX 400/460 Haulmax con Silla de Montaje de 16.5"	60680-004		...	...	O -	83143	...
		60680-004L		...	...	O -	83143	...
		H60680004		...	...	O -	83143	...
01 - 06	Modelos LE 613 con Número de E.O.	14QK-366P4	O O	83209	89414		...	...
		25625187	O O	83209	89414		...	...
	Modelos LE y LEU con Suspensión HD Tandem Drive Truck Ridewell RD-202S	1252607B000		...	...	O O	85702	...
2009	Modelos LEU 613 con Eje Delantero de 18,000 lb	14QK-372M2	O O	83209	89414		...	...
		25632561	O O	83209	89414		...	...
10 - 16	Modelos LEU 613 con Eje Delantero de 20,000 lb	21002497	O O	85972	...		...	...

#### Series MH

	Modelos MH - Muelles de 4" de Ancho	14QK-373	O O	83215	...		...	...
		14QK-378M	O O	83215	...		...	...
		25623321	O O	83215	...		...	...
	Modelos MH con Número de E.O.	14QK-2113P5	O O	85001	89410		...	...
		14QK-2133M	O O	85001	89410		...	...
		14QK-2133M2	O O	85001	89410		...	...
		14QK-377M	O O	83215	...		...	...
		14QK-392AM		85005	...	O O	85005	89430
		25622466	O O	85001	89410		...	...
	Modelos MH con Suspensión de Aire Neway ARD-234	14QK-375M		...	...	O O	83123	89405
	Modelos MH con Suspensión de Muelles Traseras Taperleaf	14QK-2113P4		...	...	O O	85007	89412
	Modelos MH con Suspensión Trasera de Ballestas Parabólicas (SS34 y 38)	14QK-2107P1		...	...	O O	83215	...
		14QK-2107P2		...	...	O O	83215	...
		25625091		...	...	O O	83215	...

#### Series MidLiner - CS, MS

	Modelos CS Mid-Liner con Número de E.O.	4103-5000447861	- O	83105	...		...	...
		4103-5000546892	- O	83105	...		...	...
		V10234121	- O	83105	...		...	...
		V10242320	- O	83105	...		...	...
	Modelos Mid-Liner MS200, MS300	V10234121	- O	83105	...		...	...



**GUÍA DE APLICACIONES – CAMIONES, TRÁILERS Y AUTOBUSES**

Año	Modelo	# E.O.	Delantero		Trasero	
						
			Fleetline	GasSLX	Fleetline	GasSLX

**MACK (Cont.)**

**Series MR (Cont.)**

- 2019	Modelos MRU613 con Eje Delantero de 20,000 lb	14QK-3115M 21002497	010	85972	...	...	...
			010	85972	...	...	...
	Modelos MRU613 con Número de E.O.	14QK-366P4 25625187	010	83209	89414	...	...
			010	83209	89414	...	...
- 2020	Modelos MRU613 con Suspensión Trasera Mack Mride de 46,000 lb	21979343 471700008934		...	...	01-	85065
				...	...	01-	85065

**Series Pinnacle - CHU**

08 - 19	Modelos CHU-613 con Eje Delantero de 12000 lb o 14600 lb	14QK-434M 20625775 20998401 471700002861 SDA471700002861	010	85014	...	...	...
			010	85014	...	...	...
			010	85014	...	...	...
			010	85014	...	...	...
			010	85014	...	...	...
11 - 17	Modelos CHU-613 con Suspensión de Aire Trasera de 40000 lb	22202560 471700009647		...	...	010	85088
				...	...	010	85088
- 2019	Modelos CHU-613 con Suspensión de Aire Trasera Hendrickson HAS 400 o HAS 460	60675-001 60675-001L 8083872		...	...	010	85978
				...	...	010	85978
				...	...	010	85978
08 - 14	Modelos CHU-613 con Suspensión Trasera de Aire Hendrickson de 38000 lb	14QK-424M 20570098 60670-006 60670-006L		...	...	010	83147
				...	...	010	83147
				...	...	010	83147
				...	...	010	83147
- 2019	Modelos CHU-613 con Suspensión Trasera de Ballestas Parabólicas (SS34 y 38)	14QK-2107P2 25625091		...	...	010	83215
				...	...	010	83215

**Series Pinnacle CXU**

08 - 10	Modelos CXU-613 con Eje Delantero de 12000 lb	141700000380 14QK-3114M 20973993 SDA141700000380	010	85061	89450	...	...
			010	85061	89450	...	...
			010	85061	89450	...	...
			010	85061	89450	...	...
11 - 18	Modelos CXU-613 con Eje Delantero de 12000 lb	141700005839 21436096	010	85098	...	...	...
			010	85098	...	...	...
08 - 10	Modelos CXU-613 con Suspensión de Aire Trasera de 40000 lb	14QK-2136M 20897198 471700002626		...	...	010	85061 89450
				...	...	010	85061 89450
				...	...	010	85061 89450
11 - 18	Modelos CXU-613 con Suspensión de Aire Trasera de 40000 lb	21462382 21462384 22202559 22202560 471700006039 471700009646 471700009647		...	...	010	85088
				...	...	010	85088
				...	...	010	85088
				...	...	010	85088
				...	...	010	85088
				...	...	010	85088
				...	...	010	85088

**Series R**

	Modelos R, RU, RD600 - Ancho de Muelles de 3 1/2"	14QK-366P1	010	85036	89405	...	...
	Modelos R, U	.....	010	83221	...	010	83215
	Modelos R, U, RD 600	14QK-2115 14QK-29302 25632147	010	85305	...	...	...
			010	83207	89407	...	...
			010	85305	...	...	...
	Modelos R, U, RD 600 / Modelos MR600 con Muelles Taperleaf Delanteras	14QK-366 14QK-366P1 25625151	010	85036	89405	...	...
			010	85036	89405	...	...
			010	85036	89405	...	...
	Modelos RB 600 (Eje Motriz)	14QK-2107		...	...	010	83215

## GUÍA DE APLICACIONES – CAMIONES, TRÁILERS Y AUTOBUSES

Año	Modelo	# E.O.	Delantero		Trasero	
						
						
			Fleetline	GasSLX	Fleetline	GasSLX

### MACK (Cont.)

#### Series R (Cont.)

	Modelos RB 600 (Eje Motriz)	14QK-393M		...	...	OIO	<b>85010</b>	...
	Modelos RD con Suspensión ST34	14QK-2133M	OIO	<b>85001</b>	<b>89410</b>		...	...
		25622466	OIO	<b>85001</b>	<b>89410</b>		...	...
	Modelos RD800 con Amortiguadores y Suspensión Taperleaf (SWT y SWTL 561)(ST-34)	14QK-2110	OIO	<b>85305</b>	...		...	...

#### Series RW

	Modelos RW - Ancho de Muelles de 4"	14QK-373	OIO	<b>83215</b>	...		...	...
		14QK-378M	OIO	<b>83215</b>	...		...	...
		25623321	OIO	<b>83215</b>	...		...	...
	Modelos RW con Número de E.O.	14QK-2113P5	OIO	<b>85001</b>	<b>89410</b>		...	...
		14QK-2133M	OIO	<b>85001</b>	<b>89410</b>		...	...
		14QK-2133M2	OIO	<b>85001</b>	<b>89410</b>		...	...
		14QK-377M	OIO	<b>83215</b>	...		...	...
		14QK-392AM	OIO	<b>85005</b>	...	OIO	<b>85005</b>	<b>89430</b>
		25622466	OIO	<b>85001</b>	<b>89410</b>		...	...
	Modelos RW con Suspensión de Aire Neway ARD-234	14QK-375M		...	...	OIO	<b>83123</b>	<b>89405</b>
	Modelos RW con Suspensión Trasera de Muelles Parabólicas (SS34 y 38)	14QK-2107P1		...	...	OIO	<b>83215</b>	...
		14QK-2107P2		...	...	OIO	<b>83215</b>	...
		25625091		...	...	OIO	<b>83215</b>	...
	Modelos RW con Suspensión Trasera Taperleaf	14QK-2113P4		...	...	OIO	<b>85007</b>	<b>89412</b>

#### Series TERRAPRO

<b>2019</b>	Modelos con Eje Delantero de 20,000 lb	14QK-3115M	OIO	<b>85972</b>	...		...	...
		21002497	OIO	<b>85972</b>	...		...	...

#### TD - Series Titan

<b>08 - 10</b>	Modelos TD-713 con Eje Delantero de 20000 lb	14QK-493M	OIO	<b>83101</b>	...		...	...
		21155033	OIO	<b>83101</b>	...		...	...
<b>- 2016</b>	Modelos TD-713 con Suspensión de Aire Hendrickson Primaax EX y FireMaax EX de 40,000 lb	20782199		...	...	OIO	<b>85072</b>	...
		60657-007		...	...	OIO	<b>85072</b>	...
<b>10 - 15</b>	Modelos TD-713 con Suspensión de Aire Trasera Hendrickson de 38000 lb	14QK-424M		...	...	OIO	<b>83147</b>	...
		20570098		...	...	OIO	<b>83147</b>	...
		60670-006		...	...	OIO	<b>83147</b>	...
		60670-006L		...	...	OIO	<b>83147</b>	...
<b>- 2017</b>	Modelos TD-713 con Suspensión de Aire Trasera Hendrickson HAS	22314111		...	...	OIO	<b>85036</b>	<b>89405</b>
		60675-13		...	...	OIO	<b>85036</b>	<b>89405</b>
<b>- 2017</b>	Modelos TD-713 con Suspensión de Aire Trasera Hendrickson HAS 400 o HAS 460	60675-001		...	...	OIO	<b>85978</b>	...
		60675-001L		...	...	OIO	<b>85978</b>	...
		8083872		...	...	OIO	<b>85978</b>	...

#### Aplicaciones Adicionales

	Chasis para Camión de Bomberos CF	14QK-2102		...	...	OIO	<b>85304</b>	...
	CM 422 Tracto	14QK-390	-IO	<b>83105</b>	...		...	...
		V10242320	-IO	<b>83105</b>	...		...	...
	Eje Bogie Modelo 75	.....		...	...	OIO	<b>83215</b>	...
	Modelos B	14QK-142		...	...	OIO	<b>85305</b>	...
	Modelos con Suspensión de Aire Hendrickson HAS-40LH (Número de E.O. 57241-4)	14QK-413M4		...	...	OIO	<b>83110</b>	...
<b>06 - 16</b>	Modelos con Suspensión de Aire Hendrickson Primaax de 40,000 lb, Pimaax EX y FireMaax EX	60657-007		...	...	OIO	<b>85072</b>	...
		Modelos con Suspensión de Ballestas Parabólicas Invertidas	14QK-142P1	OIO	<b>83215</b>	...		...
	Modelos con Suspensión Delantera de Aire Hendrickson AirTek	14QK-422M	OIO	<b>85933</b>	<b>89454</b>		...	...
		20469001	OIO	<b>85933</b>	<b>89454</b>		...	...
		20469002	OIO	<b>85933</b>	<b>89454</b>		...	...
		20485632	OIO	<b>85933</b>	<b>89454</b>		...	...

**GUÍA DE APLICACIONES – CAMIONES, TRÁILERS Y AUTOBUSES**

Año	Modelo	# E.O.	Delantero		Trasero	
						
			Fleetline	GasSLX	Fleetline	GasSLX

**MACK (Cont.)**





**Aplicaciones Adicionales (Cont.)**

	Modelos con Suspensión Delantera de Aire Hendrickson AirTek	20485633	010	85933	89454		...	...
		471700131921	010	85933	89454		...	...
		64838-002	010	85933	89454		...	...
	Modelos con Suspensión MAC AL405	14QK-413M		...	...	01-	83111	...
	Modelos con Suspensión Meritor AirLink	14QK-3100		...	...	010	85739	...
		446-51-211		...	...	010	85739	...
	Modelos con Suspensión Trasera Neway (con Estampado de E.O. 90045099)	25633154		...	...	010	85906	89407
	Modelos DM	.....	010	83209	89414	010	83215	...
	Modelos MB	.....	010	83221	...	010	83215	...
		14QK-2100P4	010	83207	89407		...	...
<b>75 - 79</b>	Modelos W - Western	.....	010	83207	89407	010	83215	...

**Intercambios Adicionales de E.O.**

	Modelos con Número de E.O.	14QK-1200P4	010	83207	89407		...	...
		14QK-140	010	85304	...		...	...
		14QK-142AP1	010	83215	...		...	...
		14QK-145	010	85307	...		...	...
		14QK-2100P2	010	83209	89414		...	...
		14QK-2100P3	010	83207	89407		...	...
		14QK-2100P5	010	83221	...		...	...
		14QK-2100P6	010	85036	89405		...	...
		14QK-2100P7	010	83221	...		...	...
		14QK-2105	010	83209	89414		...	...
		14QK-2107P3	010	83215	...		...	...
		14QK-2108	010	83203	89436		...	...
		14QK-2108P1	010	83203	89436		...	...
		14QK-2113P3	010	85001	89410		...	...
		14QK-288-P1	010	85007	89412		...	...
		14QK-29001P2	010	85303	89422		...	...
		14QK-29301P1	010	83207	89407		...	...
		14QK-29301P2	010	83207	89407		...	...
		14QK-366P2	010	85036	89405		...	...
		14QK-366P3	010	85036	89405		...	...
		14QK-372M3	010	83122	89406		...	...
		14QK-378	010	83215	...		...	...
		14QK-423M		...	...	010	85978	...
		14QK-428	01-	85080	...		...	...
		14QK-428M	01-	85080	...		...	...
		25621571	010	83215	...		...	...
		25626149	01-	85080	...		...	...
		471700000451	01-	85080	...		...	...
		57241-004		...	...	01-	83110	...
		5966-90044025	010	83209	89414		...	...
		651103	010	85036	89405		...	...
			Intercambios Adicionales de E.O.	14QK-140P1	010	83225		
14QK-20001P2	010			85308 or 89422				
14QK-2100	010			83221				
14QK-2100P1	010			83221				
14QK-2110P1	010			85305	...		...	...
14QK-282P1	010			83216	...		...	...
14QK-282P3	010			83216	...		...	...
14QK-288P2	010			83217				
14QK-29302P1	010			83207 or 89407				
14QK-372M	010			83221				
14QK-392M	010			85005	89430		...	...

## GUÍA DE APLICACIONES – CAMIONES, TRÁILERS Y AUTOBUSES

Año	Modelo	# E.O.	Delantero		Trasero	
						
						
			Fleetline	GasSLX	Fleetline	GasSLX

### MACK (Cont.)

#### Intercambios Adicionales de E.O. (Cont.)

	Intercambios Adicionales de E.O.	25624365	010	83217			
		4940654	010	83216			
		5533699	010	85302 or 89420			
		5554184	010	85302 or 89420			
		650102	010	85001 or 89410			
		650107	-10	85316	89426	...	...
		650107MT	-10	85316	89426	...	...
		650400MT		...	...	-10	85033    89427
		650402		...	...	-10	85311    89424
		650402MT		...	...	-10	85311    89424
		650404		...	...	-1-	85310    89423
		650404MT		...	...	-1-	85310    89423
		650405	010	85023 or 89415			
		650405MT	010	85023 or 89415			
		650406		...	...	010	85024    ...
		650408		...	...	-10	85319    89428
		650408MT		...	...	-10	85319    89428
		651012	010	83221			
		651151	010	83209 or 89414			
		70042	010	85302 or 89420			

### MACK AMORTIGUADORES DE CABINA

#### Series - CT, CTX

	Modelos con Número de E.O.	14QK-303M	01-	83050	
		14QK-3103M	01-	83050	
		20874147	01-	83050	

#### Series - CX (Vision)

	Modelos con Cabina Dormitorio y Número de E.O.	14QK-399M	01-	83045	
		14QK-399M2	01-	83045	
		14QK-399M3	01-	83045	
		25625635	01-	83045	
		25625636	01-	83045	
		25625637	01-	83045	

#### Series CH

	Modelos con Número de E.O.	14QK-411	010	83007	
		14QK-411AM	010	83007	
		14QK-411M	010	83007	
		25631922	010	83007	

#### Series CHN

05 - 07	Modelos CHN-613 con Número de E.O.	14QK-3103M	01-	83050	
		20874147	01-	83050	

#### Series CL

	Modelos con Número de E.O.	14QK-391AM	01-	83041	
		14QK-391AM2	01-	83041	

#### Series CXN

- 2014	Modelos con Cabina Dormitorio y Número de E.O.	25625635	01-	83045			
		05 - 08	Modelos CXN-613 con Número de E.O.	14QK-3103M	01-	83050	
				20874147	01-	83050	
	Modelos DayCab con Número de E.O.	21345869	010	83066			

#### Series CXP

06 - 07	Modelos CXP-613 con Cabinas con Dormitorio	25625636	01-	83045			
		06 - 07	Modelos CXP-613 con Número de E.O.	14QK-3103M	01-	83050	
				20874147	01-	83050	

## GUÍA DE APLICACIONES – CAMIONES, TRÁILERS Y AUTOBUSES

Año	Modelo	# E.O.	Delantero		Trasero	
			Fleetline	GasSLX	Fleetline	GasSLX

### MACK AMORTIGUADORES DE CABINA (Cont.)

#### Series Granite (Cont.)

18 - 17	Modelos Granite 64BR y 64FR con Número de E.O.	22662259	010		<b>83901</b>
12 - 17	Modelos GU 432 y GU 533 con Número de E.O.	22662259	010		<b>83901</b>
08 - 17	Modelos GU 713 y GU 813 con Número de E.O.	22662259	010		<b>83901</b>
08 - 18	Modelos GU 713 y GU 813 con Número de E.O.	22662254	010		<b>83901</b>
08 - 19	Modelos GU 713 y GU 813 con Número de E.O.	20873442	01-		<b>83050</b>
08 - 20	Modelos GU 713 y GU 813 con Número de E.O.	21345869	010		<b>83066</b>
		21490486	010		<b>83066</b>
2008 -	Modelos GU 713 y GU 813 con Número de E.O.	14QK-432M	01-		<b>83050</b>

#### Series Pinnacle - CHU

- 2017	Modelos CHU-613 con Cabinas con Dormitorio de Número de E.O.	25625636	01-		<b>83045</b>
- 2019	Modelos CHU-613 con Número de E.O.	21345869	010		<b>83066</b>
		23145372	010		<b>83066</b>
08 - 19	Modelos CHU-613 con Número de E.O.	14QK-303M	01-		<b>83050</b>
		14QK-3103M	01-		<b>83050</b>
		20874147	01-		<b>83050</b>
- 2017	Modelos DayCab CHU-613 con Número de E.O.	22662259	010		<b>83901</b>
- 2018	Modelos DayCab CHU-613 con Número de E.O.	22662254	010		<b>83901</b>
- 2019	Modelos DayCab CHU-613 con Número de E.O.	21490486	010		<b>83066</b>

#### Series Pinnacle CXU

2008 - 17	Modelos CXU-613 con Cabinas con Dormitorio de Número de E.O.	25625636	01-		<b>83045</b>
2011 - 16	Modelos CXU-613 con Cabinas con Dormitorio de Número de E.O.	25625635	01-		<b>83045</b>
		22662259	010		<b>83901</b>
- 2018	Modelos CXU-613 con Número de E.O.	22662254	010		<b>83901</b>
- 2019	Modelos CXU-613 con Número de E.O.	21345869	010		<b>83066</b>
		21490486	010		<b>83066</b>
		23145372	010		<b>83066</b>
08 - 11	Modelos CXU-613 con Número de E.O.	14QK-303M	01-		<b>83050</b>
		14QK-3103M	01-		<b>83050</b>
		20874147	01-		<b>83050</b>

#### Series R

	Modelos R, RD	14QK-382	01-		<b>83018</b>
		14QK-382-P2	01-		<b>83018</b>
	Modelos R, RD400 y 600 con Suspensión de Aire para Cabina	14QK-2111-P4	01-		<b>83019</b>
	Modelos RW	14QK-29303-P2	-1-		<b>83014</b>
	Tractos R 600 con Modelo Link Cabmate MCR600	1201-0012	010		<b>83023</b>
		1202-0012	010		<b>83023</b>
	Tractos RS y Superliner con Modelo Link Cabmate CRS600	1201-0012	010		<b>83023</b>
		1202-0012	010		<b>83023</b>





#### TD - Series Titan

- 2017	Modelos TD - Titan con Número de E.O.	14QK-440M	01-		<b>83058</b>
		21154397	01-		<b>83058</b>

#### Aplicaciones Adicionales

	Modelos con Número de E.O.	14QK-2111	01-		<b>83019</b>
		14QK-2111-P2	01-		<b>83019</b>
		14QK-391BM2	01-		<b>83041</b>
		14QK-391M	01-		<b>83041</b>
		14QK-391M2	01-		<b>83041</b>
		14QK-397AM	010		<b>83905</b>
		14QK-439M	01-		<b>83050</b>
		21154393	01-		<b>83050</b>
		21345868	010		<b>83066</b>
		25622373	010		<b>83905</b>

**GUÍA DE APLICACIONES – CAMIONES, TRÁILERS Y AUTOBUSES**

Año	Modelo	# E.O.	Delantero		Trasero	
						
			Fleetline	GasSLX	Fleetline	GasSLX

**MACK AMORTIGUADORES DE CABINA (Cont.)**

**Aplicaciones Adicionales (Cont.)**

	Modelos con Número de E.O.	25622612	01-	83041
		25622613	01-	83041
		25624837	01-	83041
	Modelos con Suspensión Link Cab	1202-0012	010	83023
		1202-0022	010	83046
		1202-0032	010	83016
<b>02 - 07</b>	Modelos CV-713 con Número de E.O.	14QK-391BM	01-	83041
	Modelos MH con Cabina de Aire	14QK-374	-10	83003
		14QK-376	-10	83003

**MAECO**

	Autobús con Número de E.O.	1668722		85030	...	010	85030	89440
	Camiones FedEx con Número de E.O.	16950	010	83118	...		...	...
	Camiones UPS con Número de E.O.	16949		...	...	01-	83120	...
	Intercambios Adicionales de E.O.	1085		...	...	010	83214	...
		12608	010	83125				
		12788	010	83216				
		12866	010	83207 or 89407				
		16385	010	83215				
		16720	010	83107	...		...	...
		16767	010	85013 or 89414				
		16768	010	83217				
		16769	010	83221				
		16770	010	83209 or 89414				
		16771	010	83126 or 89440				
		16772	010	83122 or 89406				
		16773	010	85005	89430		...	...
		16774	010	83215				
		16775	010	83207 or 89407				
		16776	010	83122 or 89406				
		16777	010	85006				
		16778	010	83203 or 89436				
		16779	010	83126 or 89440				
		16780		...	...	010	83123	89405
		16781	010	85006				
		16787	010	85030 or 89440				
		6025	010	83122 or 89406				
		6026		...	...	010	83204	...
		70018		...	...	010	85303	89422
		70021		...	...	010	85303	89422
		70029	010	85308	89422		...	...
		70034	010	85302 or 89420				
		70039		85303	...	010	85303	89422
		70041		85305	...	010	85305	...
		70042	010	85302 or 89420				
		70088	010	85307				
		70123	010	85716				
		70127	010	85006	89401		...	...
		70128	010	85006 or 89401				
		70162	010	85716				
		70163	010	85302 or 89420				
		70164	010	85716				
		70300	010	85320	89429		...	...
		70312	010	85001 or 89410				
		70315	010	85063	...		...	...





## GUÍA DE APLICACIONES – CAMIONES, TRÁILERS Y AUTOBUSES

Año	Modelo	# E.O.	Delantero		Trasero	
						
						
			Fleetline	GasSLX	Fleetline	GasSLX

### MARMON AMORTIGUADORES DE CABINA (Cont.)

1981 -	Tractos Convencionales con Modelo Link Cabmate MARC57-B	1202-0054	OIO	<b>83021</b>
--------	---	-----------	-----	--------------





### MATSON SCHOOL BUS

Modelos con Número de E.O.	5392387	OIO	<b>85303</b>	<b>89422</b>	...	...
----------------------------	---------	-----	--------------	--------------	-----	-----

### MC NEILUS TRUCK & MAN.

Modelos con Número de E.O.	217330	OIO	<b>85303 or 89422</b>			
Número de Parte Mc Neilus	1139039 MTM	OIO	<b>85334</b>	...	...	...
	1139046 MTM		...	...	OIO-	<b>83112</b>
	1139059 MTM		...	...	OIO	<b>83207</b>
	1139069 MTM		...	...	OIO	<b>83209</b>
	12405FX1 MTM		<b>85303</b>	...	OIO	<b>85303</b>
	1323106 MTM		...	...	OIO	<b>85305</b>
	1333575 MTM		...	...	OIO	<b>85072</b>
	1340975 MTM		...	...	OIO-	<b>83142</b>
	1340976 MTM	OIO	<b>85919</b>	...	...	...
	1340979 MTM		...	...	OIO-	<b>83143</b>
	1360386 MTM		...	...	OIO	<b>85323</b>
	1367383 MTM		...	...	OIO	<b>83147</b>
	1396513 MTM	OIO	<b>85959</b>	...	...	...
	1398980 MTM		...	...	OIO	<b>83127</b>
	1404068 MTM		...	...	OIO	<b>85980</b>
	1404068 MTM		...	...	OIO	<b>85087</b>
	1410046 MTM	OIO	<b>85919</b>	...	...	...
	1411765 MTM		...	...	OIO	<b>83148</b>
	1412744 MTM		...	...	OIO	<b>85966</b>
	1429317 MTM	OIO	<b>85919</b>			
	1431085 MTM		...	...	OIO	<b>85738</b>
	1432386 MTM		...	...	OIO	<b>85965</b>
	1433009 MTM		...	...	OIO	<b>85962</b>
	1468783 MTM		...	...	OIO	<b>85345</b>
	1485576 MTM		...	...	OIO	<b>85979</b>
	1491909 MTM		...	...	OIO	<b>83128</b>
	1KK552 MTM		...	...	OIO	<b>85967</b>
	2218640 MTM	OIO	<b>83009</b>			
	3215395 MTM		...	...	OIO-	<b>83112</b>
	3HR582 MTM		...	...	OIO	<b>85013</b>
	3HR582 MTM		...	...	OIO	<b>85013</b>
	3HR916 MTM		...	...	OIO	<b>83207</b>
	4HA569 MTM	OIO	<b>85932</b>	<b>89453</b>	...	...
	4KP398 MTM	OIO	<b>85933</b>	<b>89454</b>	...	...
	5HA994 MTM		...	...	OIO	<b>85916</b>
	5HB645 MTM		...	...	OIO-	<b>83109</b>
	5KK247 MTM		...	...	OIO-	<b>85977</b>
	64442AX MTM		...	...	OIO	<b>83128</b>
	6HA961 MTM		...	...	OIO	<b>83123</b>
	6HB390 MTM		...	...	OIO	<b>83137</b>
	6HD720 MTM		...	...	OIO	<b>85909</b>
	6HS773 MTM		...	...	OIO	<b>83122</b>
	6KP857 MTM		...	...	OIO	<b>85000</b>
	7HS237 MTM		...	...	OIO	<b>83122</b>
	7HS534 MTM		...	...	OIO	<b>85906</b>
	8KK524 MTM		...	...	OIO	<b>83168</b>
	9HB362 MTM		...	...	OIO	<b>85976</b>
	9KK464 MTM		...	...	OIO	<b>85079</b>

**GUÍA DE APLICACIONES – CAMIONES, TRÁILERS Y AUTOBUSES**

Año	Modelo	# E.O.	Delantero		Trasero	
						
			Fleetline	GasSLX	Fleetline	GasSLX

**MCI**

00 - 01	F12 Bus	680091		85303	...	010	85303	89422
---------	---------	--------	--	-------	-----	-----	-------	-------

**MERCEDES BENZ**

02 - 04	Andare Autobús (Suspensión Neway)	410040	010	85005	89430		...	...
90 - 02	Boxer HPN Midibus Urbano (Magno 930 Urbano)	410022	010	85006	...		...	...
2001	Busscar 320		010	85005	89430		...	...
90 - 02	Carrocería Busscar	11604	010	85006				
93 - 01	Carrocería Irizar	3643267200 L-12657		83173	...	-1-	83173	...
88 - 92	Famsa Suburbano	410022	010	85006	...		...	...
	L1013, L1113	344-323-75	010	83100	...		...	...
	L1116, L-1117 - Exc. Base de Rueda de 5900 mm	344-323-75	010	83100	...		...	...
03 - 05	MBO Boxer Serie 1419, 1423, 1438, 1444 (Magno 930)	16-16782-000 16-16868-000 410052 410053	010	...	...	01-	85096	...
	Mercedes Benz Chasis de 9 / 14 Ton	410022	010	85006	...		...	...
03 - 05	Mercedes Benz OMC Torino	410052	010	85095	...		...	...
03 - 05	Mercedes BO Boxer Models 1419, 1423, 1438, 1444 (Magno 930)	410053		...	...	01-	85096	...
	Modelos Marcopolo Paradiso 1200	471700004270 481700004271 A3263260000 A3563260700 A6293220000 A6293230100	01-	...	...	-1-	85117	...
09 - 11	Modelos Torino OH - XBC 1523, 1623, 1519 /52 (Neway)	3683260100 A3683260100 ZGS003-001		...	...	010	83181	...
03 - 05	Modelos Torino OMC	16-16781-000	010	85108	...		...	...
89 - 94	MP 100 - 2 ejes	3643267200 L-12657	-1-	83173	...		...	...
	Multegeo OC-500 Foráneo	364 323 72 00 410011 CL12657-5521		85093	...	-1-	85093	...
	Multegeo OC-500 Urbano	364 323 74 00		85324	...	-1-	85324	...
	O-370 Mercedes Benz con Número de E.O.	410011 45280-6918		...	...	01-	85973	...
10 - 13	OF 1218 LA904	3843230500 A3843230300 ZGS002-001	-10	85981	...		...	...
	OF MBCO (Barra de Torsión)	3843267600	010	85636				
	OF MBCO (Torsion Bar)	A3843267600	010	85636				
10 - 13	OF MBCO 1319/44	3843230500 A3843230300 A3843260200 ZGS002-001 ZGS006-001	-10	85981	...		...	...
02 - 07	OMC 1423	1816501	010	85006				
02 - 07	OMC 1423, 1425, 1426	11604	010	85006				
02 - 07	OMC 1425	90044012	010	85006				
02 - 07	OMC 1426	AR1008	010	85006				
03 - 05	OMC Torino	16-16782-000		...	...	01-	85096	...

## GUÍA DE APLICACIONES – CAMIONES, TRÁILERS Y AUTOBUSES

Año	Modelo	# E.O.	Delantero			Trasero		
			Fleetline	GasSLX	Fleetline	GasSLX	Fleetline	GasSLX

### MERCEDES BENZ (Cont.)

93 - 01	Serie O371 Autobús 2 y 3 ejes	3643267200 L-12657		83173	...	- -	83173	...
				83173	...	- -	83173	...
2011	Torino OH906	3683230100 ZGS004-001	- O	85981	...		...	...
			- O	85981	...		...	...

### MERITOR

	FS230T	21227751 671020		...	...	O O	87015	...
				...	...	O O	87015	...
	Suspensión Air Link AL460	700115		...	...	O O	85712	...
	Suspensión Air Link AL520	700115		...	...	O O	85712	...
	Suspensión de Aire para Tráiler Modelos MTA 25T / MTA 30T	671506 7805-F-1020 A-7805F-1020 KIT11375 KIT11376 KIT11389 KIT11402		...	...	O O	86200	...
				...	...	O O	86200	...
				...	...	O O	86200	...
				...	...	O O	86200	...
				...	...	O O	86200	...
				...	...	O O	86200	...
	Suspensión de Aire para Tráiler Modelos RFS 23T / 25T / 30T	21227751 A-7805L-1026		...	...	O O	87015	...
				...	...	O O	87015	...
1997 -	Suspensión de Tráiler RHP11, RHP55 y RideSentry	202447 A-3280-M-9711		...	...	O O	85919	...
				...	...	O O	85919	...
2001 -	Suspensión de Tráiler RHP11, RHP55 y RideSentry	671907 A-7805L-1000		...	...	O O	85919	...
				...	...	O O	85919	...
	Suspensión FlexAir 9NB con Número de E.O.	21224745 21224778 671502 671503		...	...	O O	86203	...
				...	...	O O	86202	...
				...	...	O O	86202	...
				...	...	O O	86203	...
	Suspensión para Tráiler FS230 (Light Duty)	680705 A-7805P-1030		...	...	O O	85737	...
				...	...	O O	85737	...
	Suspensión para Tráiler FS230 (Standard Duty)	671507 A-7805L-1026 KIT11210		...	...	O O	87015	...
				...	...	O O	87015	...
				...	...	O O	87015	...
	Suspensión RC S 9L	21228392 671500		...	...	O O	86201	...
				...	...	O O	86201	...
	Suspensiones Air Link con Número de E.O.	14QK-3100 446-51-211		...	...	O O	85739	...
				...	...	O O	85739	...

### MITSUBISHI-FUSO

#### Series FE

07/86 -	FE434, FE439, FE444, FE450	MB025382 MB161497		.....				
				...	...	O O	G63299	...
96 - 97	FE639, FE639SP, FE639HDT	MC114595		...	...	O O	G63405	...

#### Series FF

86 - 87	FF415	MC813511	- -	G63398	...		...	...
---------	-------	----------	-----	--------	-----	--	-----	-----





#### Series FH

10/87 - 96	Suspensión FH100 (Todas)	MC809390 MC826268		...	...	- -	83103	...
				- O	G63610	...	...	...

#### Series FK

11/85- 11/86	FK414	MC813511	- -	G63398	...		...	...
06/88- 02/91	FK455	MC814614	- O	85009	...		...	...
03/91- 06/93	FK457	MC814614	- O	85009	...		...	...

**GUÍA DE APLICACIONES – CAMIONES, TRÁILERS Y AUTOBUSES**

Año	Modelo	# E.O.	Delantero		Trasero	
						
			Fleetline	GasSLX	Fleetline	GasSLX

**MITSUBISHI-FUSO (Cont.)**

**Series FM (Cont.)**

06/88-02/91	FM555	MC814614	-10	85009	...		...	...
11/85-05/88	FM555	MC813135	-1-	83456	89447		...	...
05/89-06/93	FM557	MC814614	-10	85009	...		...	...

**MOHAWK**

Intercambios Adicionales de E.O.	01-0100-905	010	<b>85303 or 89422</b>					
	020273544	010	83203	89436		...	...	
	050134508	010	85732	...		...	...	
	10134504	010	<b>85715</b>					
	10134506	010	...	...	010	85715	...	
	10234503	010	<b>85715</b>					
	10234504	010	<b>85717</b>					
	1235233	010	<b>85736</b>					
	22012082	010	<b>85702</b>					
	22012114	010	85700	...	010	85700	...	
	4968853	010	<b>83216</b>					
	6-367-7	010	<b>85305</b>					
	680323	010	<b>85700</b>					
	680485	010	...	...	01-	85733	...	
	695195	-1-	<b>85707</b>					
	695196	010	...	...	-1-	85707	...	
	97-2201-00007	-10	85703	...		...	...	
	97-2201-00011	010	...	...	010	85704	...	
	97-9999-02320	010	...	...	010	85704	...	
	MM-6886	010	<b>83207 or 89407</b>					
MM-6957	010	<b>83225</b>						
MM-74029	010	<b>85308 or 89422</b>						









**MONACO**

01 - 10	Series Monarch y LaPalma con Chasis Motorhome Workhorse W20 y W22	24-186629	010	85125	...		...	...
		F4-BE5-B492-HO	010	85125	...		...	...
05 - 10	Series Monarch y LaPalma con Chasis Motorhome Workhorse W20 y W22	24-153256		...	...	-1-	85124	...
		F4-BE5-F325-HO		...	...	-1-	85124	...
		W0005663		...	...	-1-	85124	...
01 - 04	Series Monarch y LaPalma con Chasis Motorhome Workhorse W20 y W22	24-186537		...	...	01-	85126	...
		F4-BE5-A011-HO		...	...	01-	85126	...
01 - 04	Series Vacationer con Chasis Motorhome Workhorse W20 y W22	24-186629	010	85125	...		...	...
		F4-BE5-B492-HO	010	85125	...		...	...
		24-186537		...	...	01-	85126	...
		F4-BE5-A011-HO		...	...	01-	85126	...
98 - 14	Series con Chasis Motorhome Workhorse W20 y W22	24-186629	010	85125	...		...	...
		F4-BE5-B492-HO	010	85125	...		...	...
95 - 99	MotorHomes con Chasis Freightliner XC con PBV 22,000 a 26,000 lb	.....	010	83160	...	010	85029	...
	Modelos con UFO Workhorse Chasis con Suspensión de Delantera Softek Hendrickson	66153-002	010	83124	89407		...	...
		F4-BE5-C832-MO	010	83124	89407		...	...

**MotorHomes Clase A**

99 - 14	MotorHomes Series Monarch y LaPalma con Ford F53 con PBV 16,000 lb a 22,000 lb	1C34-18045-AA	010	83209	89414		...	...
		1C34-18045-JA	010	83209	89414		...	...

## GUÍA DE APLICACIONES – CAMIONES, TRÁILERS Y AUTOBUSES

Año	Modelo	# E.O.	Delantero		Trasero	
						
						
			Fleetline	GasSLX	Fleetline	GasSLX

### MONACO (Cont.)

#### MotorHomes Clase A (Cont.)

<b>99 - 14</b>	MotorHomes Series Monarch y LaPalma con Ford F53 con PBV 16,000 lb a 22,000 lb	9U94-18045-AA	O O	<b>83209</b>	<b>89414</b>		...	...		
				...	...	O O	<b>83122</b>	<b>89406</b>		
			9U94-18080-AA	...	...	O O	<b>83209</b>	<b>89414</b>	...	...
				9U9Z-18124-A	...	O O	<b>83122</b>	<b>89406</b>		
			9U9Z-18125-A	...	...	O O	<b>83209</b>	<b>89414</b>	...	...
				ASH-1022	...	O O	<b>83122</b>	<b>89406</b>		
			ASH-1023	...	...	O O	<b>83209</b>	<b>89414</b>	...	...
				ASH-1205	...	O O	<b>83122</b>	<b>89406</b>		
			ASH-1206	...	...	O O	<b>83209</b>	<b>89414</b>	...	...
				ASH-1228	...	O O	<b>83122</b>	<b>89406</b>		
			ASH-1229	...	...	O O	<b>83209</b>	<b>89414</b>	...	...
				ASH-1230	...	O O	<b>83122</b>	<b>89406</b>		
			ASH-137	...	...	O O	<b>83209</b>	<b>89414</b>	...	...
				ASH-25822	...	O O	<b>83122</b>	<b>89406</b>		
			ASH-25823	...	...	O O	<b>83209</b>	<b>89414</b>	...	...
				ASH-25824	...	O O	<b>83122</b>	<b>89406</b>		
ASH-294	...	...	O O	<b>83209</b>	<b>89414</b>	...	...			
	AT-620	...	O O	<b>83209</b>	<b>89414</b>	...	...			
AT-621	...	...	O O	<b>83122</b>	<b>89406</b>					
	AT-766	...	O O	<b>83209</b>	<b>89414</b>	...	...			
<b>90 - 97</b>	Series Monarch y LaPalma con Chasis Motorhome F53 (7.5 L, Gas V8)	.....	O O	<b>83209</b>	<b>89414</b>	O O	<b>85097</b>	...		

### MOR-RYDE SUSPENSION

Camper	U0109-014			...	...	- -	<b>83400</b>	...
			U0109-018	...	...	O O	<b>G63866</b>	...
Suspensión para Autobús	.....		...	...	...	- -	<b>83103</b>	...
			U0109-006	...	...	O O	<b>G63866</b>	...
Trasero de Tráiler	U0109-007			...	...	O O	<b>G63183</b>	...

### MOTOR COACH INDUSTRIES

#### Aplicaciones Adicionales

Autobús RTS con "V" Drive Trasero	G1101590GS			...	...	O O	<b>85713</b>	...
Autobús RTS con Eje Delantero Rígido	22024673	- O	<b>85710</b>	...	...	...	...	...
Autobús RTS con Trasero Regular	G1011822		...	...	...	O O	<b>85702</b>	...
Eje Motriz	12J-5-2		...	...	...	O -	<b>85733</b>	...
	12J-5-4		...	...	...	O -	<b>85733</b>	...
	12L-5-71		...	...	...	- -	<b>85708</b>	...
	T14-1081		...	...	...	O -	<b>85729</b>	...
Eje Patín	12-05-6068		...	...	...	- -	<b>85727</b>	...
	12J-5-11		...	...	...	O O	<b>85313</b>	...
	12J-5-3		...	...	...	O O	<b>85313</b>	...
	T14-1082		...	...	...	- -	<b>85727</b>	...
Eje Patín de Dirección	12L-4-170		...	...	...	O O	<b>83158</b>	...
	654789		...	...	...	O O	<b>83158</b>	...
MC5, MC7, MC8	12B-5-1		<b>85735</b>	...	...	O O	<b>85735</b>	...
	3178157		<b>85700</b>	...	...	O O	<b>85700</b>	...
	680323		<b>85700</b>	...	...	O O	<b>85700</b>	...
Modelos de Autobús Piso Bajo con Número de E.O.	12L-5-99		...	...	...	O O	<b>85339</b>	...

#### Series D - Coaches

Autobús DL3 - Eje Motriz	12J-5-10			...	...	O -	<b>85733</b>	...
Autobús DL3 - Eje Patín	01-205219		...	...	...	- -	<b>85727</b>	...
	12-05-1262		...	...	...	- -	<b>85727</b>	...
	12-05-1264		...	...	...	- -	<b>85727</b>	...
	12-05-1329		...	...	...	- -	<b>85727</b>	...



**GUÍA DE APLICACIONES – CAMIONES, TRÁILERS Y AUTOBUSES**

Año	Modelo	# E.O.	Delantero		Trasero	
			 Fleetline	 GasSLX	 Fleetline	 GasSLX

**MOTOR COACH INDUSTRIES (Cont.)**

**Series D - Coaches (Cont.)**

	Autobús DL3 - Eje Patín	12L-5-100 12L-5-114 T12-1208		...	...	- -	<b>85727</b>	...
	Autobús Modelo DL3	12-05-1327 12-05-1328 12L-5-88 12L-5-89 12L-5-96 12L-5-97	- -	<b>85728</b>	...		...	...
				...	...	0 -	<b>85729</b>	...
				...	...	0 -	<b>85729</b>	...
				...	...	0 -	<b>85729</b>	...
			- -	<b>85728</b>	...		...	...
			- -	<b>85728</b>	...		...	...
	D 4000 Autobús Foráneo (Eje Delantero)	12-05-1176 12-05-1260 12-05-1327 12L-5-97	- -	<b>85728</b>	...		...	...
	(Eje Motriz)	12-05-1177 12-05-1261 12-05-1328		...	...	0 -	<b>85729</b>	...
	(Eje Secundario)	12-05-1178 12-05-1194 12L-5-99		...	...	0 0	<b>85339</b>	...
				...	...	0 0	<b>85339</b>	...
	D 4005 Autobús Foráneo (Eje Delantero)	12-05-1176 12-05-1260 12-05-1327 12L-5-97	- -	<b>85728</b>	...		...	...
	(Eje Motriz)	12-05-1177 12-05-1261 12-05-1328		...	...	0 -	<b>85729</b>	...
	(Eje Secundario)	12-05-1194 12L-5-99		...	...	0 0	<b>85339</b>	...
				...	...	0 0	<b>85339</b>	...
	D 4500 Autobús Foráneo (Eje Delantero)	12-05-1176 12-05-1327 12L-5-67	- -	<b>85728</b>	...		...	...
	(Eje Motriz)	12-05-1177 12-05-1328 12L-5-88		...	...	0 -	<b>85729</b>	...
	(Eje Secundario)	85729 12-05-1179 12-05-1262 12-05-1264 12-05-1329 12L-5-114		...	...	0 -	<b>85729</b>	...
				...	...	0 -	<b>85729</b>	...
				...	...	0 -	<b>85729</b>	...
				...	...	- -	<b>85727</b>	...
				...	...	- -	<b>85727</b>	...
				...	...	- -	<b>85727</b>	...
				...	...	- -	<b>85727</b>	...
				...	...	- -	<b>85727</b>	...
				...	...	- -	<b>85727</b>	...
	D 4505 Autobús Foráneo (Eje Delantero)	12-05-1176 12-05-1327 12L-5-67	- -	<b>85728</b>	...		...	...
	(Eje Motriz)	12-05-1177 12-05-1328 12L-5-88		...	...	0 -	<b>85729</b>	...
	(Eje Secundario)	12-05-1179 12-05-1262 12-05-1264 12-05-1329 12L-5-114		...	...	- -	<b>85727</b>	...
				...	...	- -	<b>85727</b>	...
				...	...	- -	<b>85727</b>	...
				...	...	- -	<b>85727</b>	...
				...	...	- -	<b>85727</b>	...
				...	...	- -	<b>85727</b>	...

## GUÍA DE APLICACIONES – CAMIONES, TRÁILERS Y AUTOBUSES

Año	Modelo	# E.O.	Delantero		Trasero	
						
						
			Fleetline	GasSLX	Fleetline	GasSLX

### MOTOR COACH INDUSTRIES (Cont.)

#### Series E - Coaches (Cont.)

	Autobús Foráneo E 4500 (Eje Delantero)	12-05-1150	-10	<b>85711</b>	...		...	...	
		12-05-1165	-10	<b>85711</b>	...		...	...	
	(Eje Motriz)	12-05-1022			...	...	01-	<b>85970</b>	...
		12-05-1102			...	...	01-	<b>85970</b>	...
		12-05-1138			...	...	01-	<b>85970</b>	...
		12-05-1148			...	...	01-	<b>85970</b>	...
	(Eje Secundario)	12-05-1188			...	...	01-	<b>85970</b>	...
		12-05-1139			...	...	01-	<b>85341</b>	...
		12-05-1147			...	...	01-	<b>85341</b>	...
		12-05-1166			...	...	01-	<b>85341</b>	...

#### Series G - Coaches

	Autobús Foráneo G 4500 Eje Delantero	12-05-6000	-10	<b>85711</b>	...		...	...	
		12-05-6053	-10	<b>85711</b>	...		...	...	
	Eje Motriz	1497835		-10	<b>85711</b>	...		...	...
		12-05-6001			...	...	01-	<b>85740</b>	...
	Eje Patín Eje Secundario	12-05-6054			...	...	01-	<b>85740</b>	...
		1498565			...	...	010	<b>85339</b>	...
		12-05-6002			...	...	010	<b>85339</b>	...
		12-05-6033			...	...	010	<b>85339</b>	...
		12-05-6055			...	...	010	<b>85339</b>	...

#### Series J - Coaches

	Autobús Foráneo J 4500 (Eje Motriz)	12-05-1022		...	...	01-	<b>85970</b>	...	
		12-05-1138		...	...	01-	<b>85970</b>	...	
	(Eje Secundario)	12-05-1148			...	...	01-	<b>85970</b>	...
		12-05-1188			...	...	01-	<b>85970</b>	...
		12-05-1139			...	...	01-	<b>85341</b>	...
	Eje Delantero con Número de E.O.	12-05-1147			...	...	01-	<b>85341</b>	...
		12-05-1166			...	...	01-	<b>85341</b>	...
		12-05-1137		01-	<b>85340</b>	...		...	...
		12-05-1142		01-	<b>85340</b>	...		...	...
		12-05-1146		01-	<b>85340</b>	...		...	...
		12-05-1150		-10	<b>85711</b>	...		...	...
		12-05-1165		-10	<b>85711</b>	...		...	...
		12-05-1228		-10	<b>85711</b>	...		...	...

#### Intercambios Adicionales de E.O.

	Modelos con Número de E.O.	12-05-1021	01-	<b>85340</b>	...		...	...	
		12-05-1023		...	...	01-	<b>85341</b>	...	
	01-	12-05-1101			<b>85340</b>	...		...	...
		12-05-1103			...	...	01-	<b>85341</b>	...
	01-	12-05-1170			<b>85340</b>	...		...	...
		12-05-1199			...	...	01-	<b>85729</b>	...
	-1-	12-05-1242			<b>85728</b>	...		...	...
		12-05-1243			...	...	01-	<b>85729</b>	...
		12-05-1244			...	...	-1-	<b>85727</b>	...
	010	12-5-1-G			<b>85700</b>	...		...	...
		12-5-1-GS			<b>85700</b>	...		...	...
	010	12B-5-1-G			<b>85700</b>	...		...	...
		12B-5-1-GS			<b>85700</b>	...		...	...
	010	12J-5-10GS			...	...	01-	<b>85733</b>	...
		12L-5-58		-1-	<b>85728</b>	...		...	...
		12L-5-69		010	<b>85700</b>	...		...	...

GUÍA DE APLICACIONES – CAMIONES, TRÁILERS Y AUTOBUSES





Año	Modelo	# E.O.	Delantero		Trasero	
						
			Fleetline	GasSLX	Fleetline	GasSLX

MOTOR COACH INDUSTRIES (Cont.)

Intercambios Adicionales de E.O. (Cont.)

Modelos con Número de E.O.	12L-5-98	...	...	010	85339	...
	12T-1-13	85303	...	010	85303	89422
	12TA-01-013	85303	...	010	85303	89422
	1498200	...	...	01-	85740	...
	22012067	010	85700	...	...	...
	22024061	...	...	010	85704	...
	22045526	...	...	010	85702	...
	22046485	-10	85710	...	...	...
	3178154	...	...	010	85735	...
	5316984	85313	...	010	85313	...
	63-0127GS	85303	...	010	85303	89422
	680231	...	...	010	85313	...
	680232	...	...	01-	85733	...
	680322	...	...	010	85704	...
	680323	010	85700	...	...	...
	680350	-10	85710	...	...	...
	680369	...	...	-1-	85708	...
	680374	-1-	85728	...	...	...
	680441	...	...	01-	85729	...
	680452	...	...	010	85339	...
	680462	-1-	85728	...	...	...
	680470	...	...	010	85713	...
	680482	...	...	-1-	85727	...
	680485	...	...	01-	85733	...
	680544	-10	85711	...	...	...
	680546	...	...	010	85339	...
	680602	...	...	010	85339	...
	680677	-1-	85728	...	...	...
	680680	...	...	01-	85729	...
	680681	...	...	-1-	85727	...
	695125	...	...	010	85704	...
	97-9999-02585	01-	85723	...	...	...
	G1101590	...	...	010	85713	...
	G1201338	-10	85710	...	...	...
	G1201339	...	...	010	85702	...
G5008069	010	85700	...	...	...	
OE10086S	...	...	010	85702	...	
OE10881	-10	85711	...	...	...	
OE10882	...	...	01-	85740	...	
OE10883	...	...	010	85339	...	
T14-1045GS	010	85700	...	...	...	
T14-1048	...	...	010	85302	89420	
T14-1080	-1-	85728	...	...	...	
Intercambios Adicionales de E.O.	12G-5-1	010	85700	...	...	
	12J-5-6	...	...	010	85313	...
	12J-5-7	01-	85733			
	12J-5-71	01-	85733			
	12J-5-9	...	...	010	85700	...
	12L-5-70	010	85700	...	...	...
	12L-5-72	010	85709			
	22012066	-1-	85707			
	22052014	...	...	010	85702	...
	6314933	-1-	85708			
	680333	-1-	85708			
	690029	010	85700			

**GUÍA DE APLICACIONES – CAMIONES, TRÁILERS Y AUTOBUSES**

Año	Modelo	# E.O.	Delantero		Trasero	
						
			Fleetline	GasSLX	Fleetline	GasSLX

**MOTOR COACH INDUSTRIES (Cont.)**

**Intercambios Adicionales de E.O. (Cont.)**

	Intercambios Adicionales de E.O.	97-2201-00151	010	85700
		97-2210-00164	-1-	85708
		97-9999-02514	010	85700
		97-9999-02634	01-	85733

**MUNCIE RECLAMATION**

**Intercambios Adicionales de E.O.**

	Modelos con Número de E.O.	665459	...	...	-1-	89447	...
		665568	...	...	010	85051	...
		H53-20415-006	...	...	010	85051	...
		MR6394	01-	85723	...	...	...
	Intercambios Adicionales de E.O.	665569	...	...	010	85045	...
		680334	-1-	85709			
		97-2210-00164	-1-	85708			
		H53-21144-004	...	...	010	85045	...
		MR1623	010	85700			
		MR1710	...	...	010	85713	...
		MR1751	...	...	010	85713	...
		MR1763	010	85300 or 89419			
		MR1765	...	...	010	85713	...
		MR25767	010	85702			
		MR2960	010	85702			
		MR2996	...	...	010	85704	...
		MR2997	-10	85703	...	...	...
		MR3303	-1-	85709			
		MR3304	-10	85710	...	...	...
		MR3304H	-1-	85709			
		MR3306	-1-	85705	89447	...	...
		MR3307	-1-	85707			
		MR3650	...	...	-1-	85707	...
		MR6396	-1-	85982 <sup>1</sup>			
		MR6535	-1-	85708			
		MR6536	...	...	-1-	85722	...
		MR7388	-10	85710	...	...	...

**NATIONAL COACH CORP**

	Autobús Foráneo El Dorado RE-29	C800853	010	83207	89407	...	...
--	---------------------------------	---------	-----	-------	-------	-----	-----





**NATIONAL RV INC.**

**MotorHomes Clase A**

99 - 08	Modelos con Chasis F53 Ford con PBV 16,000 lb a 22,000 lb	1C34-18045-AA	010	83209	89414	...	...
		1C34-18045-JA	010	83209	89414	...	...
		9U94-18045-AA	010	83209	89414	...	...
		9U94-18080-AA	...	...	010	83122	89406
		9U9Z-18124-A	010	83209	89414	...	...
		9U9Z-18125-A	...	...	010	83122	89406
		ASH-1022	010	83209	89414	...	...
		ASH-1023	...	...	010	83122	89406
		ASH-1205	010	83209	89414	...	...
		ASH-1206	...	...	010	83122	89406

<sup>1</sup> Long lead time item

**GUÍA DE APLICACIONES – CAMIONES, TRÁILERS Y AUTOBUSES**

Año	Modelo	# E.O.	Delantero		Trasero	
						
			Fleetline	GasSLX	Fleetline	GasSLX

**NATIONAL RV INC. (Cont.)**

**MotorHomes Clase A (Cont.)**

99 - 08	Modelos con Chasis F53 Ford con PBV 16,000 lb a 22,000 lb	ASH-1228	010	83209	89414		...	...
		ASH-1229	010	83209	89414		...	...
		ASH-1230		...	...	010	83122	89406
		ASH-137		...	...	010	83122	89406
		ASH-25822	010	83209	89414		...	...
		ASH-25823	010	83209	89414		...	...
		ASH-25824		...	...	010	83122	89406
		ASH-294	010	83209	89414		...	...
		AT-620	010	83209	89414		...	...
		AT-621		...	...	010	83122	89406
		AT-766	010	83209	89414		...	...
05 - 08	Modelos con Chasis W20, W22 o W24 Workhorse con Número de E.O.	24-153256		...	...	-1-	85124	...
		F4-BE5-F325-HO		...	...	-1-	85124	...
		W0005663		...	...	-1-	85124	...
98 - 04	Modelos con Chasis W20, W22 o W24 Workhorse con Número de E.O.	24-186537		...	...	01-	85126	...
		F4-BE5-A011-HO		...	...	01-	85126	...
98 - 08	Modelos con Chasis W20, W22 o W24 Workhorse con Número de E.O.	24-153249	010	85125	...		...	...
		24-186629	010	85125	...		...	...
		F4-BE5-A832-MO	010	85125	...		...	...
		F4-BE5-B492-HO	010	85125	...		...	...
		F4-BE5-F324-HO	010	85125	...		...	...
		W0005662	010	85125	...		...	...
		W0006254	010	85125	...		...	...









**NAVISTAR - SEE INTERNATIONAL (NAVISTAR)**

--	--	--	--	--	--	--	--	--

**NEOPLAN BUS**

Mini-Bus	24-1700-106-149 24-1700-999-362 BN1002002 BT1002011		...	...	010	83216	...
		-10	85009	...		...	...
		-10	85009	...		...	...
			...	...	010	83216	...
Modelos 40	25-1700-101-426 DT1002002		85705	...	-1-	85705	89447
			85707	...	-1-	85707	...
Modelos 80B	CL1002003 DZ1002002		85705	...	-1-	85705	89447
			85705	...	-1-	85705	89447
Modelos con Número de E.O.	680307 680308 AA1002002 AA1002003 AA1802002 AC1002002 AC1002002GS AC1002003 DT1802002 GJ1002002 GJ1002003 MM1002002 MM1002003		85705	...	-1-	85705	89447
			85706	...	-1-	85706	...
			85705	...	-1-	85705	89447
			85705	...	-1-	85705	89447
			85705	...	-1-	85705	89447
			85705	...	-1-	85705	89447
			85705	...	-1-	85705	89447
			85705	...	-1-	85705	89447
			85705	...	-1-	85705	89447
			85706	...	-1-	85706	...
			85705	...	-1-	85705	89447
			85705	...	-1-	85705	89447
			85705	...	-1-	85705	89447
Intercambios Adicionales de E.O.	97-9999-02519 CI 1002003	-1-	85707				
		-1-	85705	89447		...	...

**GUÍA DE APLICACIONES – CAMIONES, TRÁILERS Y AUTOBUSES**

Año	Modelo	# E.O.	Delantero		Trasero	
						
						
			Fleetline	GasSLX	Fleetline	GasSLX

**NEW FLYER**

	Autobús Foráneo de Piso Bajo a Diesel	015813		...	...	- -	85708	...
01 - 11	Autobús Urbano (Perfil Bajo) con Número de E.O.	203398	- -	85346	...		...	...
		204428		...	...	- -	85347	...
1991 -	Autobús Urbano (Perfil Bajo) con Número de E.O.	009863	- -	85722	...		...	...
		016415	- -	85722	...		...	...
		680346	- -	85722	...		...	...
2002 -	Autobús Urbano (Perfil Bajo) con Número de E.O.	152959		...	...	- -	85708	...
		680671		...	...	- -	85708	...
	Modelos con Número de E.O.	69536140Y	- 0	87016	...		...	...
		G1011823	- 0	85710	...		...	...
	Intercambios Adicionales de E.O.	015915	- 0	85711				
		064845	- 0	85711				
		68027440Y		...	...	0 0	85716	...
		68035041Y	- 0	85710	...		...	...
		680352	- 0	85711				
		68037840B	0 0	85720	...		...	...
		68050440X		...	...	0 0	85716	...
		68050640Y	0 0	85732	...		...	...
		690102	- 0	85711				
		69536640Y	0 0	85732	...		...	...
		97-2210-00164	- -	85708				

**NEWAY (HOLLAND) SUSPENSION SYSTEMS-SEE SAF HOLLAND**

Ver Sección de SAF Holland para información de aplicación

**NEWMAR CORP**

**MotorHomes Clase A**

13 - 20	MotorHomes Series Bay Star, Bay Star Sport y Canyon Star con Chasis F53 con PBV 16,000 lb a 22,000 lb	ASH-1229	0 0	83209	89414		...	...	
		ASH-25822	0 0	83209	89414		...	...	
		ASH-25823	0 0	83209	89414		...	...	
		ASH-25824		...	...	0 0	83122	89406	
02 - 04	MotorHomes Series Dutch Star y Moundain Aire con Chasis Freightliner XC	Amortiguador Trasero con Número de E.O.		...	...	0 0	85029	...	
				...	...	0 0	85029	...	
		Suspensión Delantera AS120	141700131809	0 0	83160	...		...	...
			16-16736-000	0 0	83160	...		...	...
		Suspensión Delantera ZF - IFS con PBV de 23,000 lb o mayor	141700131810	0 0	83160	...		...	...
			16-16737-000	- -	85900	...		...	...
	16-16874-000	- -	85900	...		...	...		
	16-18103-000		...	...		...	...		
	481700000493	- -	85900	...		...	...		
02 - 05	MotorHomes Series Kountry Star con Chasis Freightliner XC	Amortiguador Trasero con Número de E.O.		...	...	0 0	85029	...	
				...	...	0 0	85029	...	
		Suspensión Delantera AS120	141700131809	0 0	83160	...		...	...
			16-16736-000	0 0	83160	...		...	...
		Suspensión Delantera ZF - IFS con PBV de 23,000 lb o mayor	141700131810	0 0	83160	...		...	...
			16-16737-000	- -	85900	...		...	...
	16-16874-000	- -	85900	...		...	...		
	16-18103-000		...	...		...	...		
	481700000493	- -	85900	...		...	...		
2006	MotorHomes Series Ventana con Chasis Freightliner XC	Amortiguador Trasero con Número de E.O.		...	...	0 0	85029	...	
				...	...	0 0	85029	...	
		Suspensión Delantera AS120	141700131809	0 0	83160	...		...	...
			16-16736-000	0 0	83160	...		...	...



**GUÍA DE APLICACIONES – CAMIONES, TRÁILERS Y AUTOBUSES**

Año	Modelo	# E.O.	Delantero		Trasero	
			 Fleetline	 GasSLX	 Fleetline	 GasSLX

**NEWMAR CORP (Cont.)**

**MotorHomes Clase A (Cont.)**

2006	Amortiguador Trasero con Número de E.O. Suspensión Delantera ZF - IFS con PBV de 23,000 lb o mayor	16-16874-000	0 0	83160	...		...	...
		16-18103-000	- -	85900	...		...	...
		481700000493	- -	85900	...		...	...

**NEXUS RV**

**MotorHomes Clase A**

16 - 20	MotorHomes Series Maybach con Chasis F53 con PBV 16,000 lb a 22,000 lb	ASH-1229	0 0	83209	89414		...	...
		ASH-25822	0 0	83209	89414		...	...
		ASH-25823	0 0	83209	89414		...	...
		ASH-25824		...	...	0 0	83122	89406

**MotorHomes Clase C**

11 - 20	MotorHomes Series Phantom con Chasis de Ford E350 o E450	ASH-1136		...	...	- 0	83178	...
		ASH-1154	- 0	83177	...		...	...
11 - 12	MotorHomes Series Scenic Traveler con Chasis de Ford E450	ASH-1136		...	...	- 0	83178	...
		ASH-1154	- 0	83177	...		...	...
12 - 20	MotorHomes Series Viper con Chasis de Ford E350 o E450	ASH-1136		...	...	- 0	83178	...
		ASH-1154	- 0	83177	...		...	...

**NISSAN**

**Series UD 1200**

99 - 04	Modelos U D 1200 con Número de E.O.	561000T825	- 0	83515	...		...	...
		E61000T825	- 0	83515	...		...	...

**Series UD 1300**

	Eje de Dirección Modelos UD 1300	56110-T8123	- 0	G63432	...		...	...
		56110-T8129	- 0	G63432	...		...	...
		66400	- 0	G63432	...		...	...
05 - 07	Modelos U D 1300 con Número de E.O.	561000T825	- 0	83515	...		...	...
		E61000T825	- 0	83515	...		...	...

**Series UD 1400**

94 - 10	Modelos U D 1400 con Número de E.O.	561000T825	- 0	83515	...		...	...
		E61000T825	- 0	83515	...		...	...

**Series UD 1800**

11 - 13	Modelos con llantas de 19.5 "	56101-30Z01	- 0	83161	...		...	...
		56110-30Z01	- 0	83161	...		...	...
95 - 98	Modelos con llantas de 19.5 "	56101-30Z01	- 0	83161	...		...	...
		56110-30Z01	- 0	83161	...		...	...
11 - 13	Modelos con neumáticos de 22.5 "	56101-30Z02	0 1-	G63610	...		...	...
		56110-30Z02	0 1-	G63610	...		...	...
95 - 98	Modelos con neumáticos de 22.5 "	56101-30Z02	0 1-	G63610	...		...	...
		56110-30Z02	0 1-	G63610	...		...	...
89 - 94	Modelos con Número de E.O.	56101-Z5008	- 0	83114	...		...	...
		56110-Z5008	- 0	83114	...		...	...

**Series UD 18CS**

05 - 10	Modelos con llantas de 19.5 "	56101-30Z01	- 0	83161	...		...	...
		56110-30Z01	- 0	83161	...		...	...
99 - 04	Modelos con Número de E.O.	56101-Z5008	- 0	83114	...		...	...
		56110-Z5008	- 0	83114	...		...	...
		56201-Z5001		...	...	- 1-	85085	...
		56210-Z5001		...	...	- 1-	85085	...

**Series UD 18HD**

99 - 10	Modelos con llantas de 19.5 "	56101-30Z01	- 0	83161	...		...	...
		56110-30Z01	- 0	83161	...		...	...
99 - 10	Modelos con neumáticos de 22.5 "	56101-30Z02	0 1-	G63610	...		...	...

## GUÍA DE APLICACIONES – CAMIONES, TRÁILERS Y AUTOBUSES

Año	Modelo	# E.O.	Delantero				Trasero				
											
				Fleetline	GasSLX		Fleetline	GasSLX		Fleetline	GasSLX

### NISSAN (Cont.)

#### Series UD 18HD (Cont.)

99 - 10	Modelos con neumáticos de 22.5 "	56110-30Z02	O -	<b>G63610</b>	...		...	...
---------	----------------------------------	-------------	-----	---------------	-----	--	-----	-----

#### Series UD 2000

95 - 13	Modelos con llantas de 19.5 "	56101-30Z01	- O	<b>83161</b>	...		...	...
		56110-30Z01	- O	<b>83161</b>	...		...	...
95 - 13	Modelos con neumáticos de 22.5 "	56110-Z5011	- O	<b>G63610</b>	...		...	...
		56101-30Z02	O -	<b>G63610</b>	...		...	...
89 - 94	Modelos U D 2000 con Número de E.O.	56101-Z5008	- O	<b>83114</b>	...		...	...
		56110-Z5008	- O	<b>83114</b>	...		...	...

#### Series UD 23DH

95 - 13	Modelos con llantas de 19.5 "	56101-30Z01	- O	<b>83161</b>	...		...	...
		56110-30Z01	- O	<b>83161</b>	...		...	...
95 - 13	Modelos con neumáticos de 22.5 "	56101-30Z02	O -	<b>G63610</b>	...		...	...
		56110-30Z02	O -	<b>G63610</b>	...		...	...

#### Series UD 23LP

95 - 13	Modelos con llantas de 19.5 "	56101-30Z01	- O	<b>83161</b>	...		...	...
		56110-30Z01	- O	<b>83161</b>	...		...	...
95 - 13	Modelos con neumáticos de 22.5 "	56101-30Z02	O -	<b>G63610</b>	...		...	...
		56110-30Z02	O -	<b>G63610</b>	...		...	...

#### Series UD 2600

89 - 13	Modelos U D 2600 con Número de E.O.	56101-Z5014	- O	<b>83162</b>	...		...	...
		56101-Z5017	- O	<b>83162</b>	...		...	...
		56110-Z5014	- O	<b>83162</b>	...		...	...
		56110-Z5017	- O	<b>83162</b>	...		...	...
92 - 94	Modelos U D 2600 con Número de E.O.	56201-Z5001		...	...	- -	<b>85085</b>	...
		56210-Z5001		...	...	- -	<b>85085</b>	...

#### Series UD 2800

89 - 94	Modelos U D 2800 con Número de E.O.	56101-Z5014	- O	<b>83162</b>	...		...	...
		56101-Z5017	- O	<b>83162</b>	...		...	...
		56110-Z5014	- O	<b>83162</b>	...		...	...
		56110-Z5017	- O	<b>83162</b>	...		...	...
92 - 94	Modelos U D 2800 con Número de E.O.	56201-Z5001		...	...	- -	<b>85085</b>	...
		56210-Z5001		...	...	- -	<b>85085</b>	...

#### Series UD 3000

89 - 91	Modelos U D 3000 con Número de E.O.	56101-Z5014	- O	<b>83162</b>	...		...	...
		56101-Z5017	- O	<b>83162</b>	...		...	...
		56110-Z5014	- O	<b>83162</b>	...		...	...
		56110-Z5017	- O	<b>83162</b>	...		...	...
95 - 00	Modelos U D 3000 con Número de E.O.	56101-Z5014	- O	<b>83162</b>	...		...	...
		56101-Z5017	- O	<b>83162</b>	...		...	...
		56110-Z5014	- O	<b>83162</b>	...		...	...
		56110-Z5017	- O	<b>83162</b>	...		...	...
89 - 94	Modelos U D 3300 con Número de E.O.	56101-Z5014	- O	<b>83162</b>	...		...	...
		56101-Z5017	- O	<b>83162</b>	...		...	...
		56110-Z5014	- O	<b>83162</b>	...		...	...
		56110-Z5017	- O	<b>83162</b>	...		...	...
92 - 94	Modelos U D 3300 con Número de E.O.	56201-Z5001		...	...	- -	<b>85085</b>	...
		56210-Z5001		...	...	- -	<b>85085</b>	...
99 - 13	Modelos U D 3300 con Número de E.O.	56101-Z5014	- O	<b>83162</b>	...		...	...
		56101-Z5017	- O	<b>83162</b>	...		...	...
		56110-Z5014	- O	<b>83162</b>	...		...	...
		56110-Z5017	- O	<b>83162</b>	...		...	...
		56201-Z5001		...	...	- -	<b>85085</b>	...
		56210-Z5001		...	...	- -	<b>85085</b>	...

**GUÍA DE APLICACIONES – CAMIONES, TRÁILERS Y AUTOBUSES**

Año	Modelo	# E.O.	Delantero		Trasero	
						
			Fleetline	GasSLX	Fleetline	GasSLX

**NISSAN (Cont.)**





**Aplicaciones Adicionales (Cont.)**

92 - 94	Modelos 30HD con Número de E.O.	56101-Z5014	-10	83162	...		...	...
		56101-Z5017	-10	83162	...		...	...
		56110-Z5014	-10	83162	...		...	...
		56110-Z5017	-10	83162	...		...	...
		56201-Z5001		...	...	-1-	85085	...
		56210-Z5001		...	...	-1-	85085	...
92 - 94	Modelos 30SD con Número de E.O.	56101-Z5014	-10	83162	...		...	...
		56101-Z5017	-10	83162	...		...	...
		56110-Z5014	-10	83162	...		...	...
		56110-Z5017	-10	83162	...		...	...
		56201-Z5001		...	...	-1-	85085	...
		56210-Z5001		...	...	-1-	85085	...
89 - 91	Modelos 500T con Número de E.O.	56101-Z5014	-10	83162	...		...	...
		56101-Z5017	-10	83162	...		...	...
		56110-Z5014	-10	83162	...		...	...
		56110-Z5017	-10	83162	...		...	...
92 - 94	Modelos 600T con Número de E.O.	56101-Z5014	-10	83162	...		...	...
		56101-Z5017	-10	83162	...		...	...
		56110-Z5014	-10	83162	...		...	...
		56110-Z5017	-10	83162	...		...	...
		56201-Z5001		...	...	-1-	85085	...
		56210-Z5001		...	...	-1-	85085	...

**NOVA BUS**

	Autobús Modelo RTS	22045526		...	...	010	85702	...
		22052014		...	...	010	85702	...
		G1011822		...	...	010	85702	...
		G1203223		...	...	010	85702	...
		G1205763	010	87019	...		...	...
		G1205763-001	010	87019	...		...	...
		OE 10086S		...	...	010	85702	...
	Autobús RTS con "V" Drive	G1011823	-10	85710	...		...	...
		G1101590		...	...	010	85713	...
	Autobús RTS con Eje Delantero Rígido	22024673	-10	85710	...		...	...
	Classic Bus con Número de E.O.	97-2201-00151		85700	...	010	85700	...
	Modelos de Autobús Piso Bajo con Número de E.O.	481700131250	010	85377	...		...	...
		481700131252		...	...	010	85378	...
		680480	010	85377	...		...	...
		695393	010	85377	...		...	...
		N16248	010	85377	...		...	...
		N16249		...	...	010	85378	...
		N21543		...	...	010	85378	...
		N31830		...	...	010	85378	...
		N31831	010	85377	...		...	...
			Modelos con Número de E.O.	12J-5-10		...	...	01-
12J-5-11				...	...	010	85313	...
680231				...	...	010	85313	...
680232				...	...	01-	85733	...
680323	010			85700	...		...	...
680326	010			85700	...		...	...
680470				...	...	010	85713	...
680481				...	...	010	85378	...
G1201338	-10			85710	...		...	...
G1201339				...	...	010	85702	...
G5008070	010			85700	...		...	...

**GUÍA DE APLICACIONES – CAMIONES, TRÁILERS Y AUTOBUSES**

Año	Modelo	# E.O.	Delantero		Trasero	
						
			Fleetline	GasSLX	Fleetline	GasSLX

**NOVA BUS (Cont.)**

	Modelos con Número de E.O.	N22212	010	85700	...		...	...
	Intercambios Adicionales de E.O.	97-9999-02514	010	85700				

**OISA**

98 - 03	Marlin	680091		85303	...	010	85303	89422
---------	--------	--------	--	-------	-----	-----	-------	-------

**OLE GRANNING**

	Modelos con Número de E.O.	1086	010	83217	...		...	...
--	----------------------------	------	-----	-------	-----	--	-----	-----

**ONEIDA PRODUCTS**

	Autobús Escolar con Suspensión Estándar	.....		83216	...	010	83216	...
	Autobús Escolar con Suspensión Heavy Duty	.....		85307	...	010	85307	...





**OPTIMA BUS CORP**

	Autobuses con Suspensión de Aire en Eje de Dirección Ridewell RAS - 227 con Número de E.O.	1260008		...	...	010	87017	...
		90-2610-SP1		...	...	010	87017	...

**ORION BUS INDUSTRIES**

	Modelos Orion VII con Número de E.O.	070131502	-10	87016	...		...	...
		070131506	-10	87016	...		...	...
		070231514		...	...	01-	85729	...
		6430645		...	...	01-	85729	...
	Orion 1	010134505-4	010	85715	...		...	...
		010134509	010	85717	...		...	...
		010234503-4		...	...	010	85308	89422
		010234506		...	...	010	85715	...
	Orion 102	050134501-4	010	85716	...		...	...
		050230501		...	...	010	85716	...
		050231505		...	...	010	85716	...
		680504		...	...	010	85716	...
	Orion II	010134505-4	010	85715	...		...	...
		010234503-4		...	...	010	85308	89422
		020117503-4	010	85720	...		...	...
		020117504	010	85720	...		...	...
		020273541	010	83203	89436		...	...
		020273541-4		...	...	010	85000	89436
		020273544	010	83203	89436		...	...
		020273546		...	...	010	85719	...
		020273547		...	...	010	85719	...
		020273548		...	...	010	85719	...
		020273549		...	...	010	85719	...
		20117501	010	85720	...		...	...
		20117504	010	85720	...		...	...
		20117505	010	85720	...		...	...
	Orion V	010134508-4	010	85732	...		...	...
		050134502-4	010	85732	...		...	...
		050134506-4	010	85732	...		...	...
		050134509	010	85732	...		...	...
		050134510	010	85732	...		...	...
		050134511	010	85732	...		...	...
		050134513	010	85732	...		...	...
		050231505		...	...	010	85716	...
		680504		...	...	010	85716	...
		695347	010	85732	...		...	...
	Orion VI (Eje M) con Número de E.O.	060131507	-10	87016	...		...	...

GUÍA DE APLICACIONES – CAMIONES, TRÁILERS Y AUTOBUSES

Año	Modelo	# E.O.	Delantero		Trasero	
			 Fleetline	 GasSLX	 Fleetline	 GasSLX









ORION BUS INDUSTRIES (Cont.)

	Orion VI (Eje M) con Número de E.O.	060131508	-10	<b>87016</b>	...		...	...
	Orion VI (Piso Bajo)	060231508	010	<b>85717</b>	...		...	...
	Orion VII - Parte Trasera de 30 ft	070231527		...	...	01-	<b>85729</b>	...
	Modelos con Número de E.O.	665596		...	...	010	<b>85719</b>	...
		680271		...	...	010	<b>85715</b>	...
		680274		...	...	010	<b>85716</b>	...
		680328	010	<b>85717</b>	...		...	...
		680378	010	<b>85720</b>	...		...	...
		695327	010	<b>85732</b>	...		...	...
		695343	010	<b>85732</b>	...		...	...
		695366	010	<b>85732</b>	...		...	...
		695389	-10	<b>87016</b>	...		...	...
		695420		...	...	01-	<b>85729</b>	...
		695421	-10	<b>87016</b>	...		...	...
		695440		...	...	01-	<b>85729</b>	...
			Intercambios Adicionales de E.O.	010134501-4	010	<b>85307</b>		
010134504-4	010			<b>85715</b>				
010134506-4	010			<b>85717</b>				
020273547-4				...	...	010	<b>85719</b>	...
050134508	010			<b>85732</b>	...		...	...
0501345-11	010			<b>85732</b>				
050231501-4	010			<b>85716</b>				
050231502-4	010			<b>85716</b>				
050231507	010			<b>85716</b>				
680091				<b>85303</b>	...	010	<b>85303</b>	<b>89422</b>
680102	010			<b>85712</b>				
680352	-10			<b>85711</b>				
680501	010			<b>85715</b>				
680502	010			<b>85715</b>				
680505	010			<b>85717</b>				
680506	010			<b>85732</b>	...		...	...
690102	-10			<b>85711</b>				
97-9999-02635	010			<b>85732</b>				
97-9999-02636	010			<b>85716</b>				
A-4890				...	...	010	<b>85712</b>	...
OB020570	-10	<b>85711</b>						
OB020764	010	<b>85716</b>						
OB3166657	010	<b>85700</b>						

OSHKOSH MOTORS

	Autobús Foráneo V - Line	1573280		...	...	010	<b>83221</b>	...
	Camper - ForeTravel	1583470		...	...	010	<b>85051</b>	...
	Modelos con Amortiguador Largo de 16" con Pernos de Montaje de 1"	.....	010	<b>85303</b>	<b>89422</b>		...	...
	Modelos con Pernos de Montaje de 3/4"	.....	010	<b>83122</b>	<b>89406</b>		...	...
	Modelos con Suspensión de Aire Neway	90044448		...	...	010	<b>85051</b>	...
	Motor Homes con Número de E.O.	1398980		<b>83127</b>	...	010	<b>83127</b>	...
		GBL654875		...	...	010	<b>83117</b>	...
		RW24285	010	<b>83119</b>	...		...	...
	Modelos con Número de E.O.	12405F	010	<b>85734</b>	...		...	...
		12405F-1	010	<b>85303</b>	<b>89422</b>		...	...
		1583470		...	...	010	<b>85051</b>	...
		3638112		...	...	010	<b>G63183</b>	...
		4036892	010	<b>G63605</b>	...		...	...
		5353054	010	<b>85303</b>	<b>89422</b>		...	...
		5361994	010	<b>85734</b>	...		...	...

## GUÍA DE APLICACIONES – CAMIONES, TRÁILERS Y AUTOBUSES

Año	Modelo	# E.O.	Delantero		Trasero	
						
						
			Fleetline	GasSLX	Fleetline	GasSLX

### OSHKOSH MOTORS (Cont.)

Modelos con Número de E.O.	651444			...	...	OIO	83221	...
	665040	OIO	85303	89422			...	...
	690049	OIO	85303	89422			...	...
	GBL654918	OIO	83118	...			...	...
	P117099		...	...	OIO	83120	...	...
	P117146	OIO	83118	...			...	...
Intercambios Adicionales de E.O.	12405FX1	OIO	85303 or 89422					
	1445910	OIO	85300 or 89419					
	1573270	OIO	83207 or 89407					
	1745500	OIO	89430					
	2173340	OIO	85303 or 89422					
	26228-A	OIO	83122 or 89406					
	2JD137	OIO	83119	...			...	...
	40-0242	OIO	83312	89409			...	...
	40-4845	OIO	85304					
	40-4951	OIO	85316	89426			...	...
	40-5348	OIO	85058	89431			...	...
	40-6967	OIO	85030 or 89440					
	665060	OIO	83122 or 89406					

### OSHKOSH MOTORS AMORTIGUADORES DE CABINA

Modelos con Modelo Link Cabmate OKTP con Número de E.O.	1202-0054							83021
Modelos con Número de E.O.	2218640	OIO						83009

### OSTERLUND TRUCK

Modelos con Número de E.O.	59011		83214	...			...	...
	680117	OIO	85300	89419			...	...
Intercambios Adicionales de E.O.	220-S5-10		...	...	OIO	85712	...	...

### OTTAWA TRUCK

Tracto de Patio	59009		83217	...	OIO	83217	...	
Modelos con Número de E.O.	59011	OIO	83214	...		...	...	
	680117	OIO	85300	89419		...	...	
Intercambios Adicionales de E.O.	53540451	OIO	85300 or 89419					
	90013787		...	...	OIO	85310	89423	
	9007342	OIO	85303 or 89422					
Tracto de Patio	90027577	OIO	85720	...		...	...	

### PACCAR

#### Aplicaciones Adicionales

Amortiguador TruckMaster con Número Estampado	665633			...	...	OIO	85033	89427
---	--------	--	--	-----	-----	-----	-------	-------

### PACIFIC TRUCK & TRAILER

Intercambios Adicionales de E.O.	3178157C		85735					
	507202C1	OIO	85030	89440			...	...

### PAGE SUSPENSION

Modelo con Suspensión de Eje Levantado LM-2000	1080099		...	...	OIO	83203	89436
Modelo con Suspensión de Muelles Trailmaster	1081933		...	...	OIO	83204	...
	A-2212		...	...	OIO	85029	...
Modelos con Número de E.O.	665133		...	...	OIO	83203	89436
	665267		...	...	OIO	85029	...

### PAI CORP

Modelos con Número de E.O.	HSA-5067		85305	...			...	...
----------------------------	----------	--	-------	-----	--	--	-----	-----



## GUÍA DE APLICACIONES – CAMIONES, TRÁILERS Y AUTOBUSES

Año	Modelo	# E.O.	Delantero				Trasero			
										
			Fleetline	GasSLX	Fleetline	GasSLX				

### PAI CORP (Cont.)

Modelos con Número de E.O.	HSA-5080	OIO	83221	...	OIO	...	...
	HSA-5095	OIO	83215	...	OIO	...	...

### PEERLESS TRAILER

Modelos con Número de E.O.	120-1	OIO	...	...	OIO	83125	...
Modelos con Suspensión de Aire	72-61	OIO	...	...	OIO	83125	...

### PEÑA





88 - 90	PEÑA Bus y Tracto	680091	85303	...	OIO	85303	89422
---------	-------------------	--------	-------	-----	-----	-------	-------

### PETERBILT

#### Aplicaciones Adicionales

Amortiguador TruckMaster con Número Estampado	665632	OIO	85013	89414	OIO	...	...
	665783	OIO	...	...	OIO	83123	89405
	665784	OIO	...	...	OIO	83122	89406
	665785	OIO	...	...	OIO	83137	...
	665844	OIO	...	...	-I-	85069	89455
	665918	OIO	...	...	-I-	85900	...
	665926	OIO	...	...	OIO	85047	89435
	665927	OIO	85901	...		...	...
	665928	OIO	85062	89408		...	...
	665930	OIO	85001	89410		...	...
	665931	OIO	83312	89409		...	...
	665932	OIO	85012	89413		...	...
	665950	OIO	...	...	-I-	85902	...
	671052	OIO	85070	89459		...	...
	671654	OIO	...	...	OI-	85936	89456
	671699	OIO	...	...	OI-	85937	...
	671794	OIO	...	...	OIO	85067	89451
	680237	OIO	...	...	OIO	85303	89422
	680239	OIO	...	...	-I-	85310	89423
	680240	OIO	...	...	OIO	85302	89420
	680242	OIO	...	...	OIO	85308	89422
	680253	OIO	...	...	OIO	85314	89425
	680261	OIO	85062	89408		...	...
	680279	OIO	83209	89414		...	...
680280	OIO	...	...	OIO	85906	89407	
680281	OIO	...	...	OIO	85003	89411	
680303	OIO	...	...	OIO	85007	89412	
680425	OIO	85320	89429		...	...	
680435	OIO	...	...	-IO	85033	89427	
680473	OIO	...	...	-IO	85319	89428	
Número de Estampado de Amortiguador EO PLUS	02-02736PLUS	OIO	85302	89420		...	...
	02-02737PLUS	OIO	85062	89408		...	...
	02-02738PLUS	OIO	85012	89413		...	...
	02-02739PLUS	OIO	85013	89414		...	...
	03-04176PLUS	OIO	...	...	OIO	85308	89422
	03-06084PLUS	OIO	...	...	-IO	85033	89427
	03-07421PLUS	OIO	...	...	-IO	85311	89424
	03-07423PLUS	OIO	...	...	-IO	85033	89427
	10-12032-002PLUS	OIO	85320	89429		...	...
	10-12542-000PLUS	OIO	85901	...		...	...
	16-13947-000PLUS	OIO	...	...	-IO	85319	89428
	2018987C1PLUS	OIO	...	...	OIO	85003	89411
	47902-13PLUS	OIO	...	...	OIO	83122	89406

**GUÍA DE APLICACIONES – CAMIONES, TRÁILERS Y AUTOBUSES**





Año	Modelo	# E.O.	Delantero		Trasero	
						
			Fleetline	GasSLX	Fleetline	GasSLX

**PETERBILT (Cont.)**

**Aplicaciones Adicionales (Cont.)**

Número de Estampado de Amortiguador EO PLUS	60670-005PLUS	...	...	010	83121	...	
	60670-008PLUS	...	...	010	83123	89405	
	66565PLUS	...	...	010	85007	89412	
	671962PLUS	...	...	01-	85936	89456	
	70701PLUS	...	...	-1-	85900	...	
	8086053PLUS	...	...	010	85047	89435	
	90044025PLUS	010	83209	89414	...	...	
	90044089PLUS	...	...	010	83124	89407	
	B71-6015	010	85012	89413	...	...	
	C71-1002PLUS	...	...	010	85067	89451	
	C71-1011PLUS	...	...	-1-	85069	89455	
	K374-26PLUS	010	85001	89410	...	...	
	K374-28PLUS	...	...	010	85314	89425	
	K374-29PLUS	...	...	-1-	85310	89423	
	K374-33PLUS	010	83312	89409	...	...	
	Modelos con Número de E.O.	02-01759	010	83312	89409	...	...
		02-01890	010	85012	89413	...	...
02-02061		010	85013	89414	...	...	
02-02142		010	85036	89405	...	...	
02-02225		010	85012	89413	...	...	
03-01635		...	...	010	85308	89422	
03-04629		...	...	-10	85311	89424	
03-05106		...	...	-10	85033	89427	
03-05384		...	...	-10	85033	89427	
03-06084		...	...	-10	85033	89427	
03-07281		...	...	-10	85311	89424	
03-07424		...	...	-10	85311	89424	
03-07424PLUS		...	...	-10	85311	89424	
23-08233		...	...	010	85308	89422	
23-10393		...	...	010	85308	89422	
23-12262		010	85012	89413	...	...	
665133		...	...	010	83203	89436	
665617		010	85031	...	...	...	
665655		010	85062	89408	...	...	
665656		010	85012	89413	...	...	
665657		010	85013	89414	...	...	
665658		010	85036	89405	...	...	
665660		...	...	-10	85033	89427	
665662		010	85012	89413	...	...	
665738		010	85910	...	...	...	
665752		...	...	010	85067	89451	
665762		010	85012	89413	...	...	
665788		...	...	010	85000	89436	
665826		...	...	-1-	85069	89455	
665858		010	85070	89459	...	...	
665876		010	85959	...	...	...	
665945		...	...	-1-	85902	...	
671091		...	...	-1-	85069	89455	
671092		010	85012	89413	...	...	
671962SPL		...	...	01-	85936	89456	
671963		...	...	01-	85937	...	
680026		...	...	010	85302	89420	
680027		...	...	010	85308	89422	
680185		...	...	010	85308	89422	
680241		...	...	-10	85311	89424	

**GUÍA DE APLICACIONES – CAMIONES, TRÁILERS Y AUTOBUSES**

Año	Modelo	# E.O.	Delantero		Trasero	
						
			Fleetline	GasSLX	Fleetline	GasSLX

**PETERBILT (Cont.)**

**Aplicaciones Adicionales (Cont.)**

Modelos con Número de E.O.	680348	010	85012	89413		...	...
	680435		...	...	-10	85033	89427
	680457	010	85302	89420		...	...
	680458		...	...	-1-	85336	...
	680459		...	...	-10	85311	89424
	680586		...	...	-10	85311	89424
	B71-1000	010	85031	...		...	...
	B71-1001	010	85070	89459		...	...
	B71-1002	010	85001	89410		...	...
	B71-1003	010	83312	89409		...	...
	B71-6002	010	85012	89413		...	...
	B71-6003	010	85029	...		...	...
	B71-6004	010	85084	89460		...	...
	B71-6008	010	83312	89409		...	...
	C71-1011SPL		...	...	-1-	85069	89455
	C71-1013		...	...	01-	85985	...
	C71-1014		...	...	01-	85936	89456
C71-6005		...	...	-1-	85069	89455	
2013 - Modelos con Número de E.O.	B71-6010	010	85023 or 89415				
Modelos con Suspensión Trasera de 4 Muelles Quadraflex	03-04628		...	...	-1-	85336	...

**Series 210**

08 - 15	Modelos con Suspensión Reyco 102 o 79KB (Eje Motriz)	16725-01	...	...	010	83126	89440
		19495-01	...	...	010	83126	89440
		TK19679	...	...	010	83126	89440

**Series 220**

07 - 12	Modelos con Eje Delantero de 12,000 lb	02-02738	010	85012	89413		...	...
		B71-6016	010	85012	89413		...	...
13 - 20	Modelos con Eje Delantero de 12,000 lb	1707378PAC	-1-	85182	...		...	...
		BFRG072	-1-	85182	...		...	...
07 - 19	Modelos con Suspensión de Aire Trasera Hendrickson HAS - 210L o HAS - 230L Rear Air Suspension	60670-008		...	...	010	83123	89405
		60670-008L		...	...	010	83123	89405
07 - 20	Modelos con Suspensión de Aire Trasera Reyco 102AR (Estándar)	12887-01		...	...	010	85013	89414
		12887-02		...	...	010	85013	89414
07 - 20	Modelos con Suspensión de Muelles Reyco de 21,000 lb	19495-01		...	...	010	83126	89440
		TK19679		...	...	010	83126	89440
07 - 20	Modelos con Suspensión de Muelles Traseras Reyco 79KB	16725-01		...	...	010	83126	89440
		19495-01		...	...	010	83126	89440
		TK19679		...	...	010	83126	89440





**Series 270**

	Modelos con Amortiguador Woodhead (Número Estampado ACHB 966)	ACHB966		...	...	-1-	83136	...
--	---	---------	--	-----	-----	-----	-------	-----

**Series 320**

14 - 18	Modelos con Suspensión Air Trac (40,000 lb)	C71-6003		...	...	-10	85988	...
87 - 18	Modelos con Suspensión Air Trac (46,000 lb)	03-07421		...	...	-10	85311	89424
		C71-6002		...	...	-10	85311	89424
02 - 18	Modelos con Suspensión de Aire Peterbilt Baja	03-08781		...	...	-1-	85069	89455
		C71-1011		...	...	-1-	85069	89455
		C71-1017		...	...	-1-	85069	89455
	Modelos con Suspensión de Aire Trasera Reyco 102AR (Estándar)	12887-01		...	...	010	85013	89414
		12887-02		...	...	010	85013	89414
	Modelos con Suspensión de Muelles Traseras Reyco 79KB	16725-01		...	...	010	83126	89440
		19495-01		...	...	010	83126	89440
		TK19679		...	...	010	83126	89440

## GUÍA DE APLICACIONES – CAMIONES, TRÁILERS Y AUTOBUSES

Año	Modelo	# E.O.	Delantero		Trasero	
						
						
			Fleetline	GasSLX	Fleetline	GasSLX

### PETERBILT (Cont.)

#### Series 320 (Cont.)

87 - 18	Modelos con Suspensión Delantera de Muelles Taperleaf de 12,000 lb a 14,600 lb y Eje Delantero con Desplazamiento hacia Adelante	02-01787	010	<b>85062</b>	<b>89408</b>		...	...
		02-02737	010	<b>85062</b>	<b>89408</b>		...	...
		B71-6009	010	<b>85062</b>	<b>89408</b>		...	...
01 - 19	Modelos con Suspensión Delantera de Muelles Taperleaf de 18,000 lb a 23,000 lb y Eje Delantero con Desplazamiento hacia Adelante	02-02742	010	<b>85062</b>	<b>89408</b>		...	...
		B71-6011	010	<b>85062</b>	<b>89408</b>		...	...
01 - 19	Modelos con Suspensión Hendrickson HMX 400/460 Haulmax con Silla de Montaje de 16.5"	60680-004		...	...	01-	<b>83143</b>	...
		60680-004L		...	...	01-	<b>83143</b>	...
01 - 19	Modelos con Suspensión Hendrickson HMX 400/460 Haulmax con Silla de Montaje de 17.5" y 18.5"	60680-005		...	...	01-	<b>83142</b>	...
		60680-005L		...	...	01-	<b>83142</b>	...
	Modelos con Suspensión Neway Eje Tandem AD-252-10	90045132		...	...	010	<b>85909</b>	...
	Modelos con Suspensión Trasera de 4 Muelles Quadraflex	03-07420		...	...	-1-	<b>85336</b>	...
	Modelos con Suspensión Trasera Neway ADZ	471700004423		...	...	010	<b>85109</b>	...
		90045605		...	...	010	<b>85109</b>	...

#### Series 325

08 - 19	Modelos con Eje Delantero con Desplazamiento Hacia Delante de 12000 lb	02-02738	010	<b>85012</b>	<b>89413</b>		...	...
		B71-6016	010	<b>85012</b>	<b>89413</b>		...	...
08 - 15	Modelos con Eje Delantero de 8000 lb	B71-6004	010	<b>85084</b>	<b>89460</b>		...	...
08 - 19	Modelos con Suspensión Reyco 102 o 79KB (Eje Motriz)	19495-01		...	...	010	<b>83126</b>	<b>89440</b>
		TK19679		...	...	010	<b>83126</b>	<b>89440</b>
		TK19679		...	...	010	<b>83126</b>	<b>89440</b>





#### Series 330

95 - 16	Modelos con Eje Delantero con Desplazamiento Hacia Delante de 12000 lb	02-02738	010	<b>85012</b>	<b>89413</b>		...	...
		B71-6016	010	<b>85012</b>	<b>89413</b>		...	...
		B71-6016A	010	<b>85012</b>	<b>89413</b>		...	...
14 - 19	Modelos con Suspensión Air Trac (40,000 lb)	C71-6003		...	...	-10	<b>85988</b>	...
87 - 19	Modelos con Suspensión Air Trac (46,000 lb)	03-07421		...	...	-10	<b>85311</b>	<b>89424</b>
		C71-6002		...	...	-10	<b>85311</b>	<b>89424</b>
03 - 20	Modelos con Suspensión de Aire Peterbilt Baja	03-08781		...	...	-1-	<b>85069</b>	<b>89455</b>
		C71-1011		...	...	-1-	<b>85069</b>	<b>89455</b>
		C71-1017		...	...	-1-	<b>85069</b>	<b>89455</b>
95 - 02	Modelos con Suspensión de Aire Peterbilt de 40000 lb Baja	03-07423		...	...	-10	<b>85033</b>	<b>89427</b>
	Modelos con Suspensión de Aire Trasera Reyco 102AR (Estándar)	12887-01		...	...	010	<b>85013</b>	<b>89414</b>
		12887-02		...	...	010	<b>85013</b>	<b>89414</b>
- 2019	Modelos con Suspensión de Muelles Reyco de 21,000 lb	19495-01		...	...	010	<b>83126</b>	<b>89440</b>
		TK19679		...	...	010	<b>83126</b>	<b>89440</b>
16 - 19	Modelos con Suspensión de Muelles Taperleaf de 10,000 lb a 14,600 lb	B71-6019	010	<b>85989</b>	...		...	...
- 2019	Modelos con Suspensión de Muelles Traseras Reyco 79KB	16725-01		...	...	010	<b>83126</b>	<b>89440</b>
		19495-01		...	...	010	<b>83126</b>	<b>89440</b>
		TK19679		...	...	010	<b>83126</b>	<b>89440</b>
	Modelos con Número de E.O.	02-03020	010	<b>85910</b>	...		...	...
		B71-6017	010	<b>85910</b>	...		...	...

#### Series 335

05 - 10	Modelos con Eje Delantero con Desplazamiento Hacia Delante de 12000 lb	02-02738	010	<b>85012</b>	<b>89413</b>		...	...
		02-02741	010	<b>85012</b>	<b>89413</b>		...	...
		B71-6016	010	<b>85012</b>	<b>89413</b>		...	...
		B71-6016A	010	<b>85012</b>	<b>89413</b>		...	...
05 - 10	Modelos con Suspensión Air Trac (46,000 lb)	03-07421		...	...	-10	<b>85311</b>	<b>89424</b>

**GUÍA DE APLICACIONES – CAMIONES, TRÁILERS Y AUTOBUSES**

Año	Modelo	# E.O.	Delantero			Trasero		
							Fleetline	GasSLX

**PETERBILT (Cont.)**

**Series 335 (Cont.)**

05 - 10	Modelos con Suspensión de Aire Peterbilt Baja	03-08781	...	...	- -	85069	89455
		C71-1011	...	...	- -	85069	89455
		C71-1017	...	...	- -	85069	89455

**Series 337**

10 - 14	Modelos con Eje Delantero de 10,000 a 12,000 lb	B71-6005	o o	85084	89460		...	...
10 - 14	Modelos con Eje Delantero de 13,200 a 14,600 lb	B71-6006	o o	85084	89460		...	...
14 - 20	Modelos con Suspensión Air Trac (40,000 lb)	C71-6003		...	...	- o	85988	...
10 - 20	Modelos con Suspensión Air Trac (46,000 lb)	03-07421		...	...	- o	85311	89424
		C71-6002		...	...	- o	85311	89424
10 - 20	Modelos con Suspensión de Aire Peterbilt Baja	03-08781		...	...	- -	85069	89455
		C71-1011		...	...	- -	85069	89455
		C71-1017		...	...	- -	85069	89455
10 - 16	Modelos con Suspensión de Aire Trasera Reyco 102AR (Estándar)	12887-01		...	...	o o	85013	89414
		12887-02		...	...	o o	85013	89414
15 - 20	Modelos con Suspensión de Muelles Taperleaf de 10,000 lb a 14,600 lb	B71-6019	o o	85989	...		...	...
10 - 20	Modelos con Suspensión de Muelles Traseras Reyco 79KB	16725-01		...	...	o o	83126	89440
		19495-01		...	...	o o	83126	89440
		TK19679		...	...	o o	83126	89440
- 2020	Modelos con Suspensión Trasera Neway ADZ	471700004423		...	...	o o	85109	...
		90045605		...	...	o o	85109	...

**Series 340**

07 - 10	Modelos con Eje Delantero con Desplazamiento Hacia Delante de 12000 lb	02-02738	o o	85012	89413		...	...
		02-02741	o o	85012	89413		...	...
		B71-6016	o o	85012	89413		...	...
		B71-6016A	o o	85012	89413		...	...
07 - 10	Modelos con Suspensión Air Trac (46,000 lb)	03-07421		...	...	- o	85311	89424





**Series 348**

12 - 13	Modelos con Eje Delantero de 10,000 a 12,000 lb	B71-6005	o o	85084	89460		...	...
15 - 16	Modelos con Número de E.O.	B71-6012	o o	85119	...		...	...
14 - 19	Modelos con Suspensión Air Trac (40,000 lb)	C71-6003		...	...	- o	85988	...
10 - 19	Modelos con Suspensión Air Trac (46,000 lb)	03-07421		...	...	- o	85311	89424
		C71-6002		...	...	- o	85311	89424
10 - 19	Modelos con Suspensión de Aire Trasera Reyco 102AR (Estándar)	12887-01		...	...	o o	85013	89414
		12887-02		...	...	o o	85013	89414
14 - 19	Modelos con Suspensión de Muelles Taperleaf de 10,000 lb a 14,600 lb	B71-6019	o o	85989	...		...	...
14 - 19	Modelos con Suspensión de Muelles Taperleaf de 20,000 lb	B71-6020	o o	85989	...		...	...
10 - 19	Modelos con Suspensión de Muelles Traseras Reyco 79KB	16725-01		...	...	o o	83126	89440
		19495-01		...	...	o o	83126	89440
		TK19679		...	...	o o	83126	89440
10 - 19	Modelos con Suspensión Hendrickson HMX 400/460 Haulmax con Silla de Montaje de 16.5"	60680-004		...	...	o -	83143	...
		60680-004L		...	...	o -	83143	...
10 - 19	Modelos con Suspensión Hendrickson HMX 400/460 Haulmax con Silla de Montaje de 17.5" y 18.5"	60680-005		...	...	o -	83142	...
		60680-005L		...	...	o -	83142	...
10 - 19	Modelos con Suspensión Trasera Neway ADZ	471700004423		...	...	o o	85109	...
		90045605		...	...	o o	85109	...

**Series 349**

84 - 87	Modelos Convencionales 349 con capacidad de 12000 lb	02-00376	o o	85302	89420		...	...
		02-00495	o o	85302	89420		...	...
		02-02736	o o	85302	89420		...	...

**GUÍA DE APLICACIONES – CAMIONES, TRÁILERS Y AUTOBUSES**

Año	Modelo	# E.O.	Delantero		Trasero	
						
			Fleetline	GasSLX	Fleetline	GasSLX

**PETERBILT (Cont.)**

**Series 353 (Cont.)**

81 - 93	Modelos Convencionales 353 con capacidad de 12000 lb	02-00376	○ ○	85302	89420		...	...
		02-00495	○ ○	85302	89420		...	...
		02-02736	○ ○	85302	89420		...	...

**Series 357**

97 - 08	Modelos con Air Track Tándem con Eje de Empuje TRD8000	03-08350		...	...	- ○	85343	...
		C71-6004		...	...	- ○	85343	...
87 - 08	Modelos con Suspensión Air Trac (46,000 lb)	03-07421		...	...	- ○	85311	89424
02 - 08	Modelos con Suspensión de Aire Peterbilt Baja	03-08781		...	...	- -	85069	89455
		C71-1017		...	...	- -	85069	89455
87 - 01	Modelos con Suspensión de Aire Peterbilt Baja	03-07423		...	...	- ○	85033	89427
		665633		...	...	- ○	85033	89427
87 - 08	Modelos con Suspensión de Aire Trasera Neway ARD 125/244-8	90044011		...	...	○ ○	85004	...
87 - 08	Modelos con Suspensión Delantera de Muelles Taperleaf de 12,000 lb a 14,600 lb y Eje Delantero con Desplazamiento hacia Adelante	02-02737	○ ○	85062	89408		...	...
		B71-6007	○ ○	85062	89408		...	...
		B71-6009	○ ○	85062	89408		...	...
87 - 08	Modelos con Suspensión Delantera de Muelles Taperleaf de 18,000 lb a 23,000 lb y Eje Delantero con Desplazamiento hacia Adelante	02-02742	○ ○	85062	89408		...	...
		B71-6011	○ ○	85062	89408		...	...
02 - 08	Modelos con Suspensión Hendrickson HMX 400/460 Haulmax con Silla de Montaje de 16.5"	60680-004		...	...	○ -	83143	...
		60680-004L		...	...	○ -	83143	...
02 - 08	Modelos con Suspensión Hendrickson HMX 400/460 Haulmax con Silla de Montaje de 17.5" y 18.5"	60680-005		...	...	○ -	83142	...
		60680-005L		...	...	○ -	83142	...
87 - 08	Modelos con Suspensión Trasera Chalmers de 40,000 lb	665174		...	...	○ ○	85060	...
		800670		...	...	○ ○	85060	...
87 - 08	Modelos Convencionales con Suspensión de Muelles y Eje Delantero con Desplazamiento hacia Atrás	02-01890	○ ○	85012	89413		...	...
		02-02738	○ ○	85012	89413		...	...
		02-02741	○ ○	85012	89413		...	...
		B71-6016	○ ○	85012	89413		...	...
		B71-6016A	○ ○	85012	89413		...	...
	Modelos Convencionales con Suspensión Delantera de Aire y Eje Delantero con Desplazamiento hacia Atrás	02-02739	○ ○	85013	89414		...	...
	Modelos Convencionales con Suspensión Delantera de Aire y sin Eje Delantero con Desplazamiento hacia Atrás	02-02740	○ ○	85036	89405		...	...

**Series 359**

81 - 87	Modelos con Suspensión Air Trac (46,000 lb)	03-07421		...	...	- ○	85311	89424
81 - 87	Modelos Convencionales 359 con capacidad de 12000 lb	02-00376	○ ○	85302	89420		...	...
		02-00495	○ ○	85302	89420		...	...
		02-02736	○ ○	85302	89420		...	...

**Series 362**

	Modelos C.O.E. con capacidad de 12000 lb	02-02736	○ ○	85302	89420		...	...
	Modelos C.O.E. con Muelles 14600 lb y Eje Delantero con Desplazamiento hacia Atrás	02-02740	○ ○	85036	89405		...	...
81 - 06	Modelos C.O.E. con Resortes Progresivos	02-02738	○ ○	85012	89413		...	...
		B71-6016	○ ○	85012	89413		...	...
		B71-6016A	○ ○	85012	89413		...	...
81 - 06	Modelos C.O.E. sin Eje Delantero con Desplazamiento hacia Atrás	02-00376	○ ○	85302	89420		...	...
		02-00495	○ ○	85302	89420		...	...
- 11/82	Modelos con Suspensión Air Trac (38000 o 40000 lb)	03-04176		...	...	○ ○	85308	89422
81 - 06	Modelos con Suspensión Air Trac (46,000 lb)	03-07421		...	...	- ○	85311	89424
02 - 06	Modelos con Suspensión de Aire Peterbilt Baja	03-08781		...	...	- -	85069	89455
		C71-1017		...	...	- -	85069	89455



**GUÍA DE APLICACIONES – CAMIONES, TRÁILERS Y AUTOBUSES**

Año	Modelo	# E.O.	Delantero			Trasero		
							Fleetline	GasSLX

**PETERBILT (Cont.)**

**Series 362 (Cont.)**

81 - 01	Modelos con Suspensión de Aire Peterbilt Baja	03-07423	...	...	-10	85033	89427
		665633	...	...	-10	85033	89427
81 - 06	Modelos con Suspensión de Aire Trasera Neway ARD 125/244-8	90044011	...	...	010	85004	...
81 - 06	Modelos con Suspensión Trasera Chalmers de 40,000 lb	665174	...	...	010	85060	...
		800670	...	...	010	85060	...

**Series 365**

14 - 20	Modelos con Suspensión Air Trac (40,000 lb)	C71-6003	...	...	-10	85988	...
08 - 20	Modelos con Suspensión Air Trac (46,000 lb)	03-07421	...	...	-10	85311	89424
		C71-6002	...	...	-10	85311	89424
08 - 20	Modelos con Suspensión de Aire Peterbilt Baja	03-08781	...	...	-1-	85069	89455
		C71-1011	...	...	-1-	85069	89455
		C71-1017	...	...	-1-	85069	89455
		C71-6005	...	...	-1-	85069	89455
10 - 19	Modelos con Suspensión de Aire Trasera Reyco 102AR (Estándar)	12887-01	...	...	010	85013	89414
		12887-02	...	...	010	85013	89414
10 - 19	Modelos con Suspensión de Muelles Traseras Reyco 79KB	16725-01	...	...	010	83126	89440
		19495-01	...	...	010	83126	89440
		TK19679	...	...	010	83126	89440
08 - 15	Modelos con Suspensión Delantera de Muelles de 12000 lb a 16000 lb	B71-6002	010	85012	89413	...	...
		B71-6013	010	85012	89413	...	...
08 - 20	Modelos con Suspensión Delantera de Muelles Taperleaf de 12,000 lb a 14,600 lb y Eje Delantero con Desplazamiento hacia Adelante	B71-6007	010	85062	89408	...	...
08 - 20	Modelos con Suspensión Delantera de Muelles Taperleaf de 18,000 lb a 23,000 lb y Eje Delantero con Desplazamiento hacia Adelante	02-02742	010	85062	89408	...	...
		B71-6011	010	85062	89408	...	...
08 - 20	Modelos con Suspensión FlexAir (38000 lb)	C71-1002	...	...	010	85067	89451
		C71-1016	...	...	010	85067	89451
		C71-6000	...	...	010	85067	89451
		C71-6015	...	...	010	85067	89451
08 - 19	Modelos con Suspensión Hendrickson HMX 400/460 Haulmax con Silla de Montaje de 16.5"	60680-004	...	...	01-	83143	...
		60680-004L	...	...	01-	83143	...
08 - 19	Modelos con Suspensión Hendrickson HMX 400/460 Haulmax con Silla de Montaje de 17.5" y 18.5"	60680-005	...	...	01-	83142	...
		60680-005L	...	...	01-	83142	...
08 - 19	Modelos con Suspensión Trasera Chalmers de 40,000 lb	665174	...	...	010	85060	...
		800670	...	...	010	85060	...
08 - 12	Modelos con Suspensión Trasera de 4 Muelles Quadraflex	03-07420	...	...	-1-	85336	...
- 2020	Modelos con Suspensión Trasera Neway ADZ	471700004423	...	...	010	85109	...
		90045605	...	...	010	85109	...

**Series 367**

14 - 20	Modelos con Suspensión Air Trac (40,000 lb)	C71-6003	...	...	-10	85988	...
08 - 20	Modelos con Suspensión Air Trac (46,000 lb)	03-07421	...	...	-10	85311	89424
		C71-6002	...	...	-10	85311	89424
	Modelos con Suspensión Air Track Tri Drive	03-08350	...	...	-10	85343	...
		C71-6004	...	...	-10	85343	...
08 - 20	Modelos con Suspensión de Aire Peterbilt Baja	03-08781	...	...	-1-	85069	89455
		C71-1011	...	...	-1-	85069	89455
		C71-1017	...	...	-1-	85069	89455
08 - 16	Modelos con Suspensión de Muelles Delanteras de 10,000 lb a 16,000 lb	B71-6002	010	85012	89413	...	...
		B71-6016	010	85012	89413	...	...

## GUÍA DE APLICACIONES – CAMIONES, TRÁILERS Y AUTOBUSES

Año	Modelo	# E.O.	Delantero		Trasero	
						
						
			Fleetline	GasSLX	Fleetline	GasSLX

### PETERBILT (Cont.)

#### Series 367 (Cont.)

14 - 20	Modelos con Suspensión Delantera de Muelles Taperleaf de 12,000 lb a 14,600 lb y Eje Delantero con Desplazamiento hacia Adelante	B71-6009	OIO	85062	89408	...	...
08 - 20	Modelos con Suspensión Delantera de Muelles Taperleaf de 18,000 lb a 23,000 lb y Eje Delantero con Desplazamiento hacia Adelante	02-02742	OIO	85062	89408	...	...
		B71-6007	OIO	85062	89408	...	...
		B71-6011	OIO	85062	89408	...	...
08 - 20	Modelos con Suspensión FlexAir (38000 lb)	C71-1002		...	...	OIO	85067 89451
		C71-1016		...	...	OIO	85067 89451
		C71-6000		...	...	OIO	85067 89451
		C71-6015		...	...	OIO	85067 89451
08 - 19	Modelos con Suspensión Hendrickson HMX 400/460 Haulmax con Silla de Montaje de 16.5"	60680-004		...	...	OI-	83143 ...
		60680-004L		...	...	OI-	83143 ...
08 - 19	Modelos con Suspensión Hendrickson HMX 400/460 Haulmax con Silla de Montaje de 17.5" y 18.5"	60680-005		...	...	OI-	83142 ...
		60680-005L		...	...	OI-	83142 ...
08 - 19	Modelos con Suspensión Trasera Chalmers de 40,000 lb	665174		...	...	OIO	85060 ...
		800670		...	...	OIO	85060 ...
08 - 10	Modelos con Suspensión Trasera de 4 Muelles Quadraflex	03-07420		...	...	-I-	85336 ...
- 2020	Modelos con Suspensión Trasera Neway ADZ	471700004423		...	...	OIO	85109 ...
		90045605		...	...	OIO	85109 ...





#### Series 372

89 - 93	Modelos C.O.E. con Suspensión de Aire Delantero	02-02739	OIO	85013	89414	...	...
89 - 93	Modelos C.O.E. con Suspensión de Muelles	02-02738	OIO	85012	89413	...	...
		B71-6016	OIO	85012	89413	...	...
		B71-6016A	OIO	85012	89413	...	...
89 - 93	Modelos con Suspensión Air Trac (46,000 lb)	03-07421		...	...	-IO	85311 89424
89 - 93	Modelos con Suspensión de Aire Peterbilt Baja	03-07423		...	...	-IO	85033 89427
		665633		...	...	-IO	85033 89427
89 - 93	Modelos con Suspensión de Aire Trasera Neway ARD 125/244-8	90044011		...	...	OIO	85004 ...
89 - 93	Modelos con Suspensión Trasera Chalmers de 40,000 lb	665174		...	...	OIO	85060 ...
		800670		...	...	OIO	85060 ...

#### Series 375

87 - 96	Modelos con Suspensión Air Trac (46,000 lb)	03-07421	...	...	-IO	85311	89424
87 - 96	Modelos con Suspensión de Aire Peterbilt Baja	03-07423		...	...	-IO	85033 89427
		665633		...	...	-IO	85033 89427
		90044011		...	...	OIO	85004 ...
87 - 96	Modelos con Suspensión Delantera de Muelles Taperleaf de 12,000 lb a 14,600 lb y Eje Delantero con Desplazamiento hacia Adelante	02-02737	OIO	85062	89408	...	...
		B71-6007	OIO	85062	89408	...	...
		B71-6009	OIO	85062	89408	...	...
87 - 96	Modelos con Suspensión Delantera de Muelles Taperleaf de 18,000 lb a 23,000 lb y Eje Delantero con Desplazamiento hacia Adelante	02-02742	OIO	85062	89408	...	...
		B71-6011	OIO	85062	89408	...	...
87 - 96	Modelos con Suspensión Trasera Chalmers de 40,000 lb	665174		...	...	OIO	85060 ...
		800670		...	...	OIO	85060 ...
87 - 96	Modelos Convencionales con Suspensión de Muelles y Eje Delantero con Desplazamiento hacia Atrás	02-02738	OIO	85012	89413	...	...
		02-02741	OIO	85012	89413	...	...
		B71-6016	OIO	85012	89413	...	...
		B71-6016A	OIO	85012	89413	...	...
87 - 96	Modelos Convencionales con Suspensión Delantera de Aire y Eje Delantero con Desplazamiento hacia Atrás	02-02739	OIO	85013	89414	...	...

**GUÍA DE APLICACIONES – CAMIONES, TRÁILERS Y AUTOBUSES**

Año	Modelo	# E.O.	Delantero		Trasero	
						
			Fleetline	GasSLX	Fleetline	GasSLX

**PETERBILT (Cont.)**

**Series 375 (Cont.)**

87 - 96	Modelos Convencionales con Suspensión Delantera de Aire y sin Eje Delantero con Desplazamiento hacia Atrás	02-02740	010	85036	89405		...	...
---------	--	----------	-----	-------	-------	--	-----	-----

**Series 376**

88 - 03	Modelos con Suspensión Air Trac (46,000 lb)	03-07421		...	...	-10	85311	89424
88 - 03	Modelos con Suspensión de Aire Peterbilt Baja	03-07423		...	...	-10	85033	89427
		665633		...	...	-10	85033	89427
88 - 03	Modelos con Suspensión de Aire Trasera Neway ARD 125/244-8	90044011		...	...	010	85004	...
88 - 03	Modelos con Suspensión Delantera de Muelles Taperleaf de 12,000 lb a 14,600 lb y Eje Delantero con Desplazamiento hacia Adelante	02-02737	010	85062	89408		...	...
		B71-6007	010	85062	89408		...	...
		B71-6009	010	85062	89408		...	...
88 - 03	Modelos con Suspensión Delantera de Muelles Taperleaf de 18,000 lb a 23,000 lb y Eje Delantero con Desplazamiento hacia Adelante	02-02742	010	85062	89408		...	...
		B71-6011	010	85062	89408		...	...
88 - 03	Modelos con Suspensión Trasera Chalmers de 40,000 lb	665174		...	...	010	85060	...
		800670		...	...	010	85060	...
88 - 03	Modelos Convencionales con Suspensión de Muelles y Eje Delantero con Desplazamiento hacia Atrás	02-02738	010	85012	89413		...	...
		02-02741	010	85012	89413		...	...
		B71-6016	010	85012	89413		...	...
		B71-6016A	010	85012	89413		...	...
88 - 03	Modelos Convencionales con Suspensión Delantera de Aire y Eje Delantero con Desplazamiento hacia Atrás	02-02739	010	85013	89414		...	...
88 - 03	Modelos Convencionales con Suspensión Delantera de Aire y sin Eje Delantero con Desplazamiento hacia Atrás	02-02740	010	85036	89405		...	...

**Series 377**

87 - 01	Modelos con Suspensión Air Trac (46,000 lb)	03-07421		...	...	-10	85311	89424
87 - 01	Modelos con Suspensión de Aire Peterbilt Baja	03-07423		...	...	-10	85033	89427
		665633		...	...	-10	85033	89427
87 - 01	Modelos con Suspensión de Aire Trasera Neway ARD 125/244-8	90044011		...	...	010	85004	...
87 - 01	Modelos con Suspensión de Muelles Taperleaf de 18,000 lb a 23,000 lb y Eje Delantero con Desplazamiento hacia Adelante	B71-6011	010	85062	89408		...	...
87 - 01	Modelos con Suspensión Delantera de Muelles Taperleaf de 12,000 lb a 14,600 lb y Eje Delantero con Desplazamiento hacia Adelante	02-02737	010	85062	89408		...	...
		B71-6007	010	85062	89408		...	...
		B71-6009	010	85062	89408		...	...
87 - 01	Modelos con Suspensión Delantera de Muelles Taperleaf de 18,000 lb a 23,000 lb y Eje Delantero con Desplazamiento hacia Adelante	02-02742	010	85062	89408		...	...
87 - 01	Modelos con Suspensión Trasera Chalmers de 40,000 lb	665174		...	...	010	85060	...
		800670		...	...	010	85060	...
87 - 01	Modelos Convencionales con Suspensión de Muelles y Eje Delantero con Desplazamiento hacia Atrás	02-02738	010	85012	89413		...	...
		02-02741	010	85012	89413		...	...
87 - 01	Modelos Convencionales con Suspensión Delantera de Aire y Eje Delantero con Desplazamiento hacia Atrás	02-02739	010	85013	89414		...	...
87 - 01	Modelos Convencionales con Suspensión Delantera de Aire y sin Eje Delantero con Desplazamiento hacia Atrás	02-02740	010	85036	89405		...	...

**Series 378**

88 - 07	Modelos con Suspensión Air Trac (46,000 lb)	03-07421		...	...	-10	85311	89424
- 2003	Modelos con Suspensión de Aire Peterbilt Baja	03-07423		...	...	-10	85033	89427
		665633		...	...	-10	85033	89427
03 - 07	Modelos con Suspensión de Aire Peterbilt Baja	03-08781		...	...	-1-	85069	89455
		C71-1017		...	...	-1-	85069	89455
88 - 07	Modelos con Suspensión de Aire Trasera Neway ARD 125/244-8	90044011		...	...	010	85004	...

## GUÍA DE APLICACIONES – CAMIONES, TRÁILERS Y AUTOBUSES

Año	Modelo	# E.O.	Delantero		Trasero	
						
			Fleetline	GasSLX	Fleetline	GasSLX

### PETERBILT (Cont.)

#### Series 378 (Cont.)

88 - 07	Modelos con Suspensión Delantera de Muelles Taperleaf de 12,000 lb a 14,600 lb y Eje Delantero con Desplazamiento hacia Adelante	02-01787	010	85062	89408		...	...
		02-02737	010	85062	89408		...	...
		B71-6007	010	85062	89408		...	...
		B71-6009	010	85062	89408		...	...
88 - 07	Modelos con Suspensión Delantera de Muelles Taperleaf de 18,000 lb a 23,000 lb y Eje Delantero con Desplazamiento hacia Adelante	02-02742	010	85062	89408		...	...
		B71-6011	010	85062	89408		...	...
99 - 07	Modelos con Suspensión FlexAir (38000 lb)	C71-1002		...	...	010	85067	89451
		C71-6000		...	...	010	85067	89451
88 - 07	Modelos con Suspensión Trasera Chalmers de 40,000 lb	665174		...	...	010	85060	...
		800670		...	...	010	85060	...
88 - 07	Modelos Convencionales con Suspensión de Muelles y Eje Delantero con Desplazamiento hacia Atrás	02-02738	010	85012	89413		...	...
		02-02741	010	85012	89413		...	...
		B71-6016	010	85012	89413		...	...
		B71-6016A	010	85012	89413		...	...
	Modelos Convencionales con Suspensión Delantera de Aire y Eje Delantero con Desplazamiento hacia Atrás	02-02739	010	85013	89414		...	...
	Modelos Convencionales con Suspensión Delantera de Aire y sin Eje Delantero con Desplazamiento hacia Atrás	02-02740	010	85036	89405		...	...





#### Series 379

85 - 09	Modelos con Suspensión Air Trac (46,000 lb)	03-07421		...	...	-10	85311	89424
		03-07421SPL		...	...	-10	85311	89424
03 - 09	Modelos con Suspensión de Aire Peterbilt Baja	03-08781		...	...	-1-	85069	89455
		C71-1011		...	...	-1-	85069	89455
		C71-1017		...	...	-1-	85069	89455
85 - 02	Modelos con Suspensión de Aire Peterbilt Baja	03-07423		...	...	-10	85033	89427
		665633		...	...	-10	85033	89427
	Modelos con Suspensión de Aire Trasera Neway ARD 125/244-8	90044011		...	...	010	85004	...
85 - 09	Modelos con Suspensión Delantera de Muelles Taperleaf de 12,000 lb a 14,600 lb y Eje Delantero con Desplazamiento hacia Adelante	02-01787	010	85062	89408		...	...
		02-02737	010	85062	89408		...	...
		B71-6007	010	85062	89408		...	...
		B71-6009	010	85062	89408		...	...
85 - 09	Modelos con Suspensión Delantera de Muelles Taperleaf de 18,000 lb a 23,000 lb y Eje Delantero con Desplazamiento hacia Adelante	02-02742	010	85062	89408		...	...
		B71-6011	010	85062	89408		...	...
99 - 09	Modelos con Suspensión FlexAir (38000 lb)	C71-1002		...	...	010	85067	89451
		C71-6000		...	...	010	85067	89451
85 - 09	Modelos con Suspensión Trasera Chalmers de 40,000 lb	665174		...	...	010	85060	...
		800670		...	...	010	85060	...
85 - 09	Modelos Convencionales con Suspensión de Muelles y Eje Delantero con Desplazamiento hacia Atrás	02-01890	010	85012	89413		...	...
		02-02738	010	85012	89413		...	...
		02-02741	010	85012	89413		...	...
		B71-6016	010	85012	89413		...	...
		B71-6016A	010	85012	89413		...	...
	Modelos Convencionales con Suspensión Delantera de Aire y Eje Delantero con Desplazamiento hacia Atrás	02-02739	010	85013	89414		...	...
	Modelos Convencionales con Suspensión Delantera de Aire y sin Eje Delantero con Desplazamiento hacia Atrás	02-02740	010	85036	89405		...	...

#### Series 382

2011 -	Modelos con Eje Delantero de 10,000 a 12,000 lb	B71-6005	010	85084	89460		...	...
11 - 17	Modelos con Suspensión Air Trac (46,000 lb)	03-07421		...	...	-10	85311	89424

**GUÍA DE APLICACIONES – CAMIONES, TRÁILERS Y AUTOBUSES**

Año	Modelo	# E.O.	Delantero			Trasero		
							Fleetline	GasSLX

**PETERBILT (Cont.)**

**Series 382 (Cont.)**

11 - 17	Modelos con Suspensión Air Trac (46,000 lb)	C71-6002		...	...	- 0	85311	89424
11 - 17	Modelos con Suspensión de Aire Peterbilt Baja	03-08781		...	...	- -	85069	89455
		C71-1011		...	...	- -	85069	89455
		C71-1017		...	...	- -	85069	89455
11 - 17	Modelos con Suspensión de Aire Trasera Reyco 102AR (Estándar)	12887-01		...	...	0 0	85013	89414
		12887-02		...	...	0 0	85013	89414
11 - 17	Modelos con Suspensión de Muelles Traseras Reyco 79KB	16725-01		...	...	0 0	83126	89440
		19495-01		...	...	0 0	83126	89440
		TK19679		...	...	0 0	83126	89440
2011 -	Modelos con Suspensión Delantera de Muelles Taperleaf de 12,000 lb a 14,600 lb y Eje Delantero con Desplazamiento hacia Adelante	02-02737	0 0	85062	89408		...	...
		B71-6009	0 0	85062	89408		...	...
11 - 17	Modelos con Suspensión FlexAir (38000 lb)	C71-1002		...	...	0 0	85067	89451
		C71-1016		...	...	0 0	85067	89451
		C71-6000		...	...	0 0	85067	89451
		C71-6015		...	...	0 0	85067	89451
11 - 17	Modelos con Suspensión Trasera de 4 Muelles Quadraflex	03-07420		...	...	- -	85336	...









**Series 384**

08 - 16	Modelos con Suspensión Air Trac (46,000 lb)	03-07421		...	...	- 0	85311	89424
		C71-6002		...	...	- 0	85311	89424
08 - 16	Modelos con Suspensión de Aire Peterbilt Baja	03-08781		...	...	- -	85069	89455
		C71-1011		...	...	- -	85069	89455
		C71-1017		...	...	- -	85069	89455
13 - 16	Modelos con Suspensión de Muelles Taperleaf (Estándar Duty) de 12,000 lb a 14,600 lb y Eje Delantero con Desplazamiento hacia Adelante (Estándar)	B71-6009	0 0	83219	...		...	...
13 - 16	Modelos con Suspensión de Muelles Taperleaf (Heavy Duty) de 12,000 lb a 14,600 lb y Eje Delantero con Desplazamiento hacia Adelante Heavy Duty	B71-6009	0 0	85062	89408		...	...
08 - 12	Modelos con Suspensión Delantera de Muelles Taperleaf de 12,000 lb a 14,600 lb y Eje Delantero con Desplazamiento hacia Adelante	02-02737	0 0	85062	89408		...	...
08 - 16	Modelos con Suspensión FlexAir (38000 lb)	C71-1002		...	...	0 0	85067	89451
		C71-1016		...	...	0 0	85067	89451
		C71-6000		...	...	0 0	85067	89451
		C71-6015		...	...	0 0	85067	89451
2008 -	Modelos con Suspensión Trasera de 4 Muelles Quadraflex	03-07420		...	...	- -	85336	...

**Series 385**

95 - 07	Modelos con Suspensión Air Trac (46,000 lb)	03-07421		...	...	- 0	85311	89424
- 2003	Modelos con Suspensión de Aire Peterbilt Baja	03-07423		...	...	- 0	85033	89427
		665633		...	...	- 0	85033	89427
04 - 07	Modelos con Suspensión de Aire Peterbilt Baja	03-08781		...	...	- -	85069	89455
		C71-1017		...	...	- -	85069	89455
	Modelos con Suspensión de Aire Trasera Neway ARD 125/244-8	90044011		...	...	0 0	85004	...
- 2007	Modelos con Suspensión Delantera de Muelles Taperleaf de 12,000 lb a 14,600 lb y Eje Delantero con Desplazamiento hacia Adelante	02-02737	0 0	85062	89408		...	...
		B71-6007	0 0	85062	89408		...	...
		B71-6009	0 0	85062	89408		...	...
- 2007	Modelos con Suspensión Delantera de Muelles Taperleaf de 18,000 lb a 23,000 lb y Eje Delantero con Desplazamiento hacia Adelante	02-02742	0 0	85062	89408		...	...
		B71-6011	0 0	85062	89408		...	...
95 - 07	Modelos con Suspensión FlexAir (38000 lb)	C71-1002		...	...	0 0	85067	89451

## GUÍA DE APLICACIONES – CAMIONES, TRÁILERS Y AUTOBUSES

Año	Modelo	# E.O.	Delantero		Trasero	
						
						
			Fleetline	GasSLX	Fleetline	GasSLX

### PETERBILT (Cont.)

#### Series 385 (Cont.)

95 - 07	Modelos con Suspensión FlexAir (38000 lb)	C71-6000		...	...	010	85067	89451
	Modelos con Suspensión Trasera Chalmers de 40,000 lb	665174		...	...	010	85060	...
		800670		...	...	010	85060	...
	Modelos con Suspensión Trasera de 4 Muelles Quadraflex	03-07420		...	...	-1-	85336	...
- 2007	Modelos Convencionales con Suspensión de Muelles y Eje Delantero con Desplazamiento hacia Atrás	02-02738	010	85012	89413		...	...
		02-02741	010	85012	89413		...	...
		B71-6016	010	85012	89413		...	...
		B71-6016A	010	85012	89413		...	...

#### Series 386

13 - 16	Modelos con Suspensión Air Trac (40,000 lb)	C71-6003		...	...	-10	85988	...
06 - 16	Modelos con Suspensión Air Trac (46,000 lb)	03-07421		...	...	-10	85311	89424
06 - 16	Modelos con Suspensión de Aire Peterbilt	03-07421		...	...	-10	85311	89424
		C71-6002		...	...	-10	85311	89424
06 - 16	Modelos con Suspensión de Aire Peterbilt Baja	03-08781		...	...	-1-	85069	89455
		C71-1011		...	...	-1-	85069	89455
		C71-1017		...	...	-1-	85069	89455
06 - 16	Modelos con Suspensión Delantera de Muelles Taperleaf de 12,000 lb a 14,600 lb y Eje Delantero con Desplazamiento hacia Adelante	02-02737	010	85062	89408		...	...
		B71-6007	010	85062	89408		...	...
		B71-6009	010	85062	89408		...	...
06 - 16	Modelos con Suspensión Delantera de Muelles Taperleaf de 18,000 lb a 23,000 lb y Eje Delantero con Desplazamiento hacia Adelante	02-02742	010	85062	89408		...	...
		B71-6011	010	85062	89408		...	...
06 - 16	Modelos con Suspensión FlexAir (38000 lb)	C71-1002		...	...	010	85067	89451
		C71-1016		...	...	010	85067	89451
		C71-6000		...	...	010	85067	89451
		C71-6015		...	...	010	85067	89451
06 - 16	Modelos Convencionales con Suspensión de Muelles y Eje Delantero con Desplazamiento hacia Atrás	02-02738	010	85012	89413		...	...
		02-02741	010	85012	89413		...	...
		02-04010	010	85012	89413		...	...
		B71-6016	010	85012	89413		...	...
		B71-6016A	010	85012	89413		...	...
		B71-6018	010	85012	89413		...	...
2006 -	Modelos Convencionales con Suspensión Delantera de Aire y Eje Delantero con Desplazamiento hacia Atrás	02-02739	010	85013	89414		...	...
2006 -	Modelos Convencionales con Suspensión Delantera de Aire y sin Eje Delantero con Desplazamiento hacia Atrás	02-02740	010	85036	89405		...	...

#### Series 387

00 - 11	Modelos con Suspensión de Aire Peterbilt	03-07421		...	...	-10	85311	89424
- 2003	Modelos con Suspensión de Aire Peterbilt Baja	03-07423		...	...	-10	85033	89427
		665633		...	...	-10	85033	89427
03 - 11	Modelos con Suspensión de Aire Peterbilt Baja	03-08781		...	...	-1-	85069	89455
		C71-1011		...	...	-1-	85069	89455
		C71-1017		...	...	-1-	85069	89455
- 2011	Modelos con Suspensión Delantera de Muelles Taperleaf de 12,000 lb a 14,600 lb y Eje Delantero con Desplazamiento hacia Adelante	02-02737	010	85062	89408		...	...
		B71-6007	010	85062	89408		...	...
		B71-6009	010	85062	89408		...	...
- 2011	Modelos con Suspensión Delantera de Muelles Taperleaf de 18,000 lb a 23,000 lb y Eje Delantero con Desplazamiento hacia Adelante	02-02742	010	85062	89408		...	...
		B71-6011	010	85062	89408		...	...
00 - 11	Modelos con Suspensión FlexAir (38000 lb)	C71-1002		...	...	010	85067	89451
		C71-6000		...	...	010	85067	89451



**GUÍA DE APLICACIONES – CAMIONES, TRÁILERS Y AUTOBUSES**

Año	Modelo	# E.O.	Delantero		Trasero	
						
			Fleetline	GasSLX	Fleetline	GasSLX

**PETERBILT (Cont.)**

**Series 387 (Cont.)**

- 2011	Modelos Convencionales con Suspensión de Muelles y Eje Delantero con Desplazamiento hacia Atrás	02-02738	010	85012	89413		...	...
		02-02741	010	85012	89413		...	...
		02-04010	010	85012	89413		...	...
		B71-6016	010	85012	89413		...	...
		B71-6016A	010	85012	89413		...	...
		B71-6018	010	85012	89413		...	...
- 2009	Modelos Convencionales con Suspensión Delantera de Aire y Eje Delantero con Desplazamiento hacia Atrás	02-02739	010	85013	89414		...	...
- 2009	Modelos Convencionales con Suspensión Delantera de Aire y sin Eje Delantero con Desplazamiento hacia Atrás	02-02740	010	85036	89405		...	...

**Series 388**

14 - 17	Modelos con Suspensión Air Trac (40,000 lb)	C71-6003		...	...	-10	85988	...
08 - 17	Modelos con Suspensión Air Trac (46,000 lb)	03-07421		...	...	-10	85311	89424
		C71-6002		...	...	-10	85311	89424
08 - 17	Modelos con Suspensión de Aire Peterbilt	03-07421		...	...	-10	85311	89424
		03-07421PLUS		...	...	-10	85311	89424
08 - 17	Modelos con Suspensión de Aire Peterbilt Baja	03-08781		...	...	-1-	85069	89455
		C71-1011		...	...	-1-	85069	89455
		C71-1017		...	...	-1-	85069	89455
13 - 17	Modelos con Suspensión de Muelles Taperleaf (Estándar Duty) de 12,000 lb a 14,600 lb y Eje Delantero con Desplazamiento hacia Adelante (Estándar) Heavy Duty	B71-6009	010	83219	...		...	...
		B71-6009	010	85062	89408		...	...
08 - 17	Modelos con Suspensión Delantera de Muelles Taperleaf de 12,000 lb a 14,600 lb y Eje Delantero con Desplazamiento hacia Adelante	B71-6007	010	85062	89408		...	...
08 - 17	Modelos con Suspensión Delantera de Muelles Taperleaf de 18,000 lb a 23,000 lb y Eje Delantero con Desplazamiento hacia Adelante	02-02742	010	85062	89408		...	...
		B71-6011	010	85062	89408		...	...
08 - 17	Modelos con Suspensión FlexAir (38000 lb)	C71-1002		...	...	010	85067	89451
		C71-1016		...	...	010	85067	89451
		C71-6000		...	...	010	85067	89451
		C71-6015		...	...	010	85067	89451
- 2017	Modelos con Suspensión Hendrickson HMX 400/460 Haulmax con Silla de Montaje de 16.5"	60680-004		...	...	01-	83143	...
		60680-004L		...	...	01-	83143	...
- 2017	Modelos con Suspensión Hendrickson HMX 400/460 Haulmax con Silla de Montaje de 17.5" y 18.5"	60680-005		...	...	01-	83142	...
		60680-005L		...	...	01-	83142	...
2008 -	Modelos Convencionales con Suspensión de Muelles y Eje Delantero con Desplazamiento hacia Atrás	02-04010	010	85012	89413		...	...
		B71-6018	010	85012	89413		...	...
08 - 16	Modelos Convencionales con Suspensión Delantera de Aire y Eje Delantero con Desplazamiento hacia Atrás	02-02739	010	85013	89414		...	...
		85013A0C	010	85013	89414		...	...
2008 -	Modelos Convencionales con Suspensión Delantera de Aire y sin Eje Delantero con Desplazamiento hacia Atrás	02-02740	010	85036	89405		...	...

**Series 389**

14 - 20	Modelos con Suspensión Air Trac (40,000 lb)	C71-6003		...	...	-10	85988	...
14 - 20	Modelos con Suspensión Air Trac (46,000 lb)	C71-6002		...	...	-10	85311	89424
08 - 13	Modelos con Suspensión de Aire Peterbilt	03-07421		...	...	-10	85311	89424
08 - 20	Modelos con Suspensión de Aire Peterbilt Baja	03-08781		...	...	-1-	85069	89455
		C71-1011		...	...	-1-	85069	89455
		C71-1017		...	...	-1-	85069	89455
08 - 20	Modelos con Suspensión Delantera de Muelles Taperleaf de 12,000 lb a 14,600 lb y Eje Delantero con Desplazamiento hacia Adelante	02-02737	010	85062	89408		...	...

## GUÍA DE APLICACIONES – CAMIONES, TRÁILERS Y AUTOBUSES

Año	Modelo	# E.O.	Delantero		Trasero	
						
						
			Fleetline	GasSLX	Fleetline	GasSLX

### PETERBILT (Cont.)

#### Series 389 (Cont.)

08 - 20	Modelos con Suspensión Delantera de Muelles Taperleaf de 12,000 lb a 14,600 lb y Eje Delantero con Desplazamiento hacia Adelante	B71-6007	O O	85062	89408	...	...
		B71-6009	O O	85062	89408	...	...
08 - 20	Modelos con Suspensión Delantera de Muelles Taperleaf de 18,000 lb a 23,000 lb y Eje Delantero con Desplazamiento hacia Adelante	02-02742	O O	85062	89408	...	...
		B71-6011	O O	85062	89408	...	...
08 - 20	Modelos con Suspensión FlexAir (38000 lb)	C71-1002		...	...	O O	85067 89451
		C71-1016		...	...	O O	85067 89451
		C71-6000		...	...	O O	85067 89451
		C71-6015		...	...	O O	85067 89451
08 - 19	Modelos con Suspensión Hendrickson HMX 400/460 Haulmax con Silla de Montaje de 16.5"	60680-004		...	...	O -	83143 ...
		60680-004L		...	...	O -	83143 ...
08 - 19	Modelos con Suspensión Hendrickson HMX 400/460 Haulmax con Silla de Montaje de 17.5" y 18.5"	60680-005		...	...	O -	83142 ...
		60680-005L		...	...	O -	83142 ...
08 - 19	Modelos con Suspensión Hendrickson HN - 522	60680-003		...	...	O -	83112 ...
		60680-003L		...	...	O -	83112 ...
14 - 20	Modelos con Suspensión Trasera Neway ADZ	471700004423		...	...	O O	85109 ...
		90045605		...	...	O O	85109 ...
				...	...	O O	85109 ...
2008 -	Modelos Convencionales con Suspensión de Muelles y Eje Delantero con Desplazamiento hacia Atrás	02-04010	O O	85012	89413	...	...
		B71-6018	O O	85012	89413	...	...
2008 -	Modelos Convencionales con Suspensión Delantera de Aire y Eje Delantero con Desplazamiento hacia Atrás	02-02739	O O	85013	89414	...	...
2008 -	Modelos Convencionales con Suspensión Delantera de Aire y sin Eje Delantero con Desplazamiento hacia Atrás	02-02740	O O	85036	89405	...	...





#### Series 520

17 - 20	Modelos con Suspensión Air Trac (40,000 lb)	C71-6003		...	...	- O	85988 ...
17 - 20	Modelos con Suspensión Air Trac (46,000 lb)	C71-6002		...	...	- O	85311 89424
17 - 20	Modelos con Suspensión de Aire Peterbilt Baja	C71-1011		...	...	- -	85069 89455
		C71-1017		...	...	- -	85069 89455
17 - 19	Modelos con Suspensión de Aire Trasera Reyco 102AR (Estándar)	12887-01		...	...	O O	85013 89414
		12887-02		...	...	O O	85013 89414
17 - 19	Modelos con Suspensión de Muelles Traseras Reyco 79KB	16725-01		...	...	O O	83126 89440
		19495-01		...	...	O O	83126 89440
		TK19679		...	...	O O	83126 89440
17 - 20	Modelos con Suspensión Delantera de Muelles Taperleaf de 18,000 lb a 23,000 lb y Eje Delantero con Desplazamiento hacia Adelante	B71-6011	O O	85062	89408	...	...
17 - 19	Modelos con Suspensión Hendrickson HMX 400/460 Haulmax con Silla de Montaje de 16.5"	60680-004		...	...	O -	83143 ...
		60680-004L		...	...	O -	83143 ...
17 - 19	Modelos con Suspensión Hendrickson HMX 400/460 Haulmax con Silla de Montaje de 17.5" y 18.5"	60680-005		...	...	O -	83142 ...
		60680-005L		...	...	O -	83142 ...
17 - 19	Modelos con Suspensión Neway Eje Tandem AD-252-10	90045132		...	...	O O	85909 ...
17 - 20	Modelos con Suspensión Trasera Neway ADZ	471700004423		...	...	O O	85109 ...
		90045605		...	...	O O	85109 ...

#### Series 567

14 - 20	Modelos con Suspensión Air Trac (40,000 lb)	C71-6003		...	...	- O	85988 ...
14 - 20	Modelos con Suspensión Air Trac (46,000 lb)	C71-6002		...	...	- O	85311 89424
14 - 20	Modelos con Suspensión de Aire Peterbilt Baja	C71-1017		...	...	- -	85069 89455
		C71-6005		...	...	- -	85069 89455
14 - 19	Modelos con Suspensión de Muelles Taperleaf de 10,000 lb a 14,600 lb	B71-6019	O O	85989	...	...	...

**GUÍA DE APLICACIONES – CAMIONES, TRÁILERS Y AUTOBUSES**

Año	Modelo	# E.O.	Delantero		Trasero	
			 Fleetline	 GasSLX	 Fleetline	 GasSLX

**PETERBILT (Cont.)**

**Series 567 (Cont.)**

14 - 20	Modelos con Suspensión de Muelles Taperleaf de 18,000 lb a 23,000 lb y Eje Delantero con Desplazamiento hacia Adelante	B71-6011	o o	85062	89408		...	...
14 - 19	Modelos con Suspensión de Muelles Taperleaf de 20,000 lb	B71-6020	o o	85989	...		...	...
14 - 20	Modelos con Suspensión Delantera de Muelles Taperleaf de 12,000 lb a 14,600 lb y Eje Delantero con Desplazamiento hacia Adelante	B71-6009	o o	85062	89408		...	...
14 - 20	Modelos con Suspensión FlexAir (38000 lb)	C71-1016		...	...	o o	85067	89451
		C71-6015		...	...	o o	85067	89451
14 - 19	Modelos con Suspensión Hendrickson HMX 400/460 Haulmax con Silla de Montaje de 16.5"	60680-004		...	...	o -	83143	...
		60680-004L		...	...	o -	83143	...
14 - 19	Modelos con Suspensión Hendrickson HMX 400/460 Haulmax con Silla de Montaje de 17.5" y 18.5"	60680-005		...	...	o -	83142	...
		60680-005L		...	...	o -	83142	...
14 - 19	Modelos con Suspensión Trasera Chalmers de 40,000 lb	665174		...	...	o o	85060	...
		800670		...	...	o o	85060	...
14 - 20	Modelos con Suspensión Trasera Neway ADZ	471700004423		...	...	o o	85109	...
		90045605		...	...	o o	85109	...





**Series 579**

13 - 16	Modelos con Eje Delantero de 10,000 a 12,000 lb	B71-6005	o o	85084	89460		...	...
14 - 19	Modelos con Suspensión Air Trac (40,000 lb)	C71-6003		...	...	- o	85988	...
13 - 19	Modelos con Suspensión Air Trac (46,000 lb)	03-07421		...	...	- o	85311	89424
		C71-6002		...	...	- o	85311	89424
2013 -	Modelos con Suspensión de Aire Delantera Peterbilt	B71-6000	o o	85920	...		...	...
13 - 20	Modelos con Suspensión de Aire Peterbilt Baja	03-08781		...	...	- -	85069	89455
		C71-1011		...	...	- -	85069	89455
		C71-1017		...	...	- -	85069	89455
		C71-6005		...	...	- -	85069	89455
13 - 19	Modelos con Suspensión de Aire Trasera Reyco 102AR (Estándar)	12887-01		...	...	o o	85013	89414
		12887-02		...	...	o o	85013	89414
13 - 20	Modelos con Suspensión de Muelles Taperleaf de 10,000 lb a 14,600 lb	B71-6019	o o	85989	...		...	...
13 - 19	Modelos con Suspensión de Muelles Traseras Reyco 79KB	16725-01		...	...	o o	83126	89440
		19495-01		...	...	o o	83126	89440
		TK19679		...	...	o o	83126	89440
13 - 18	Modelos con Suspensión Delantera de Muelles Taperleaf de 12,000 lb a 14,600 lb y Eje Delantero con Desplazamiento hacia Adelante	02-02737	o o	85062	89408		...	...
		B71-6009	o o	85062	89408		...	...
13 - 20	Modelos con Suspensión FlexAir (38000 lb)	C71-1002		...	...	o o	85067	89451
		C71-1016		...	...	o o	85067	89451
		C71-6000		...	...	o o	85067	89451
		C71-6015		...	...	o o	85067	89451
13 - 18	Modelos con Suspensión Trasera Neway ADZ	471700004423		...	...	o o	85109	...
		90045605		...	...	o o	85109	...

**Series 587**

11 - 18	Modelos con Suspensión Air Trac (46,000 lb)	03-07421		...	...	- o	85311	89424
		C71-6002		...	...	- o	85311	89424
11 - 13	Modelos con Suspensión de Aire Delantera Peterbilt	B71-6000	o o	85920	...		...	...
11 - 18	Modelos con Suspensión de Aire Peterbilt Baja	03-08781		...	...	- -	85069	89455
		C71-1011		...	...	- -	85069	89455
		C71-1017		...	...	- -	85069	89455
11 - 18	Modelos con Suspensión de Aire Trasera Reyco 102AR (Estándar)	12887-01		...	...	o o	85013	89414
		12887-02		...	...	o o	85013	89414
11 - 18	Modelos con Suspensión de Muelles Traseras Reyco 79KB	16725-01		...	...	o o	83126	89440
		19495-01		...	...	o o	83126	89440

## GUÍA DE APLICACIONES – CAMIONES, TRÁILERS Y AUTOBUSES

Año	Modelo	# E.O.	Delantero		Trasero	
						
						
			Fleetline	GasSLX	Fleetline	GasSLX

### PETERBILT (Cont.)

#### Series 587 (Cont.)

11 - 18	Modelos con Suspensión de Muelles Traseras Reyco 79KB	TK19679		...	...	0 0 0	83126	89440
11 - 16	Modelos con Suspensión Delantera de Muelles Taperleaf de 12,000 lb a 14,600 lb y Eje Delantero con Desplazamiento hacia Adelante	02-02737	0 0 0	85062	89408		...	...
		B71-6009	0 0 0	85062	89408		...	...
11 - 18	Modelos con Suspensión FlexAir (38000 lb)	C71-1002		...	...	0 0 0	85067	89451
		C71-1016		...	...	0 0 0	85067	89451
		C71-6000		...	...	0 0 0	85067	89451
		C71-6015		...	...	0 0 0	85067	89451
11 - 18	Modelos con Suspensión Trasera de 4 Muelles Quadraflex	03-07420		...	...	- -	85336	...

### PETERBILT AMORTIGUADORES DE CABINA

1981 -	Cabina Abatible 362 con Modelo Link Cabmate PB-362-2P	1202-0032	0 0 0				83016	
	Camiones y Tractos Convencionales 357, 375, 376, 377 y 378 con Modelos Link Cabmate PBC377 y PBC377-A	1202-0054	0 0 0				83021	
1978 -	Dormitorio de 63" con Modelo Link Bunkmate PBS63-A	1202-1044	0 0 0				83025	
1978 -	Dormitorios de 48" con Modelo Link Bunkmate PBS48-A	1202-1044	0 0 0				83025	
	Modelos con Número de E.O.	654782	0 0 0				83008	
		654812	0 0 0				83042	
		654919	0 0 0				83035	
		R71-1004	0 0 0				83049	
		R71-1005	0 0 0				83024	
	Modelos con Suspensión de Cabina PowerPacker	96027-1054	0 0 0				83011	
		PP1058870	0 0 0				83059	
		PP2582870	0 0 0				83012	
	Modelos con Suspensión Link Cab	1202-0022	0 0 0				83046	
- 2019	Modelos Day Cab 330 con Número de E.O.	1202P055	0 0 0				83061	
06 - 13	Modelos Day Cab 335 con Número de E.O.	1202P055	0 0 0				83061	
10 - 20	Modelos Day Cab 337 con Número de E.O.	1202P055	0 0 0				83061	
- 2019	Modelos Day Cab 348 con Número de E.O.	1202P055	0 0 0				83061	

#### Series 348

12 - 18	Day Cab Convencional 348 con Número de E.O.	R71-6005	0 0 0				83042	
- 2020	Modelos con Dormitorios 348 con Número de E.O.	1201-8002	0 0 0				83081	
		25523024	0 0 0				83081	
		R71-6009	0 0 0				83081	

#### Series 359

81 - 87	Camiones y Tractos Convencionales 359 con Modelos Link Cabmate PBC379 y PBC379-A	1202-0054	0 0 0				83021	
81 - 87	Tractos Convencionales Modelos 359 (Modelos Anteriores) con Modelo Link Cabmate PBCAL359	1201-0012	0 0 0				83023	
		1202-0012	0 0 0				83023	

#### Series 365

08 - 20	Day Cab Convencional 365 con Número de E.O.	20-16755	0 0 0				83042	
		R71-6005	0 0 0				83042	

#### Series 367

08 - 20	Day Cab Convencional 367 con Número de E.O.	20-16755	0 0 0				83042	
		R71-6005	0 0 0				83042	
08 - 20	Modelos 367 con Dormitorio de 70"	29-02455	0 0 0				83008	
		R71-6007	0 0 0				83008	





#### Series 377 y 379

	Camiones y Tractos Convencionales 379 con Modelos Link Cabmate PBC379 y PBC379-A	1202-0054	0 0 0				83021	
	Modelos Convencionales 377 y 379 con Cabina Unibuilt	29-02455	0 0 0				83008	
		R71-6007	0 0 0				83008	

#### Series 384

08 - 16	Day Cab Convencional 384 con Número de E.O.	20-16755	0 0 0				83042	
---------	---	----------	-------	--	--	--	-------	--

**GUÍA DE APLICACIONES – CAMIONES, TRÁILERS Y AUTOBUSES**

Año	Modelo	# E.O.	Delantero		Trasero	
						
			Fleetline	GasSLX	Fleetline	GasSLX

**PETERBILT AMORTIGUADORES DE CABINA (Cont.)**

**Series 384 (Cont.)**

08 - 16	Day Cab Convencional 384 con Número de E.O.	R71-6005	010	83042
---------	---	----------	-----	-------

**Series 386**

06 - 16	Day Cab Convencional 386 con Número de E.O.	20-16755	010	83042
		R71-6005	010	83042
06 - 16	Modelos 386 con Dormitorio	29-02455	010	83008
		R71-6007	010	83008

**Series 387**

1999 -	Modelos 387 con Dormitorio de 70"	29-06032	010	83035
		R71-6008	010	83035
1999 -	Modelos 387 con Número de E.O.	29-06005	010	83035
08 - 11	Modelos DayCab con Número de E.O.	R71-6000	010	83067
		R71-6010	010	83067

**Series 388**

08 - 17	Day Cab Convencional 388 con Número de E.O.	20-16755	010	83042
		R71-6005	010	83042
08 - 17	Modelos 388 con Dormitorio de 70"	29-02455	010	83008
		R71-6007	010	83008

**Series 389**

08 - 20	Day Cab Convencional 389 con Número de E.O.	20-16755	010	83042
		R71-6005	010	83042
08 - 20	Modelos 389 con Dormitorio de 70"	29-02455	010	83008
		R71-6007	010	83008
- 2019	Modelos Day Cab 389 con Número de E.O.	20-19140	010	83063
		R71-6006	010	83063

**Series 567**

16 - 20	Modelos con Dormitorio e Número de E.O.	1201-8006	010	83081
		25523024	010	83081

**Series 579**

16 - 20	Modelos con Dormitorio e Número de E.O.	1201-8006	010	83081
		25523024	010	83081

**Series 587**

11 - 16	Modelos 587 con Dormitorio de 70"	29-06032	010	83035
		R71-6008	010	83035

**PHOENIX CRUISER RV**

11 - 20	Modelos con Chasis de Ford E350 o E450	ASH-1136		...	...	-10	83178	...
		ASH-1154	-10	83177	...		...	...





**PIERCE MANUFACTURING INC.**

	Camiones de Bomberos Pierce con Número de E.O.	680401	010	85307	...		...	...
	Intercambios Adicionales de E.O.	1445910	010	85300 or 89419				
		40-0242	010	83312	89409		...	...
		40-4845	010	85304				
		40-4951	-10	85316	89426		...	...
		40-5348	010	85058	89431		...	...
		40-6967	010	85030 or 89440				

**POWERHOUSE COACH INC.**

06 - 10	Modelos con Chassis VNL780 Volvo con Eje Delantero 12,500 - 14,600 lb	20433424	010	85061	89450		...	...
11 - 18	Modelos con Chassis VNL780 Volvo con Eje Delantero 12,500 - 14,600 lb	141700005838	010	85098	...		...	...
		21436086	010	85098	...		...	...
06 - 16	Modelos con Chassis VNL780 Volvo con Hendrickson Airtek	20485632	010	85933	89454		...	...
		20485633	010	85933	89454		...	...

**GUÍA DE APLICACIONES – CAMIONES, TRÁILERS Y AUTOBUSES**

Año	Modelo	# E.O.	Delantero		Trasero	
						
			Fleetline	GasSLX	Fleetline	GasSLX

**POWERHOUSE COACH INC. (Cont.)**

06 - 16	Modelos con Chassis VNL780 Volvo con Hendrickson Airtek	21137330	010	85933	89454		...	...
		47170003832	010	85933	89454		...	...
		64838-003	010	85933	89454		...	...
		64838-003L	010	85933	89454		...	...
06 - 11	Modelos con Chassis VNL780 Volvo con Suspensión de Aire Trasera de 40,000 lb	20551628		...	...	010	85066	89448
		471700000443		...	...	010	85066	89448
11 - 18	Modelos con Chassis VNL780 Volvo con Suspensión de Aire Trasera de 40,000 lb	21462380		...	...	010	85088	...
		471700006040		...	...	010	85088	...

**POWERPACKER AMORTIGUADORES DE CABINA**





	Modelos con Suspensión de Cabina PowerPacker	PP1058870	010				83059	
--	--	-----------	-----	--	--	--	-------	--

**PREVOST**

	Autobús Foráneo con Número de E.O.	481700999427	01-	85380	...		...	...
		630228	01-	85380	...		...	...
		680583	01-	85380	...		...	...
89 - 00	Autobús Foráneo XL-45 Amortiguadores de Eje Motriz y Eje Patín  con Suspensión Delantera Viga en I	481700999386		...	...	010	85736	...
		630127		...	...	010	85736	...
		650407		...	...	010	85736	...
		481700999376	010	85329	...		...	...
		630134	010	85329	...		...	...
		680422	010	85329	...		...	...
04 - 09	Autobús Modelo H3 , H3 VIP Amortiguadores de Eje Motriz y Eje Patín  con Suspensión Delantera Viga en I  VIP con Suspensión Delantera Independiente	630253		...	...	010	85713	...
		481700999386		...	...	010	85736	...
		630127		...	...	010	85736	...
		650407		...	...	010	85736	...
		630252	010	85329	...		...	...
		481700999376	010	85329	...		...	...
		630134	010	85329	...		...	...
		680422	010	85329	...		...	...
		481700000208	01-	85379	...		...	...
		630251	01-	85379	...		...	...
	Autobús X3-45 Amortiguadores de Eje Motriz y Eje Patín con Suspensión Delantera Independiente con Suspensión Delantera Viga en I	630253		...	...	010	85713	...
		630136	01-	85330	...		...	...
		481700000206	01-	85380	...		...	...
		630254	01-	85380	...		...	...
07 - 09	Autobús XL II MTH Amortiguadores de Eje Motriz y Eje Patín Suspensión Delantera	630253		...	...	010	85713	...
		630136	01-	85330	...		...	...
04 - 06	Autobús XL II, XL II MTH Amortiguadores de Eje Motriz y Eje Patín  con Suspensión Delantera Independiente  con Suspensión Delantera Viga en I	630253		...	...	010	85713	...
		481700999386		...	...	010	85736	...
		630127		...	...	010	85736	...
		650407		...	...	010	85736	...
		481700000208	01-	85379	...		...	...
		630251	01-	85379	...		...	...
		481700999377	01-	85330	...		...	...
		630163	01-	85330	...		...	...
		630252	010	85329	...		...	...
		481700999376	010	85329	...		...	...
630134	010	85329	...		...	...		



## GUÍA DE APLICACIONES – CAMIONES, TRÁILERS Y AUTOBUSES

Año	Modelo	# E.O.	Delantero		Trasero	
						
			Fleetline	GasSLX	Fleetline	GasSLX

### PREVOST (Cont.)

99 - 03	con Suspensión Delantera Viga en I	680422	010	85329	...	...	...	...
	Autobuses Foráneos Modelos LeMirage XL 40 ft, 45 ft, y H con Suspensión Delantera Independiente	630136	01-	85330	...	...	...	...
	Autobuses Foráneos VIP LeMirage XL 40 ft, 45 ft, y H3-45 con Suspensión Delantera Viga en I	481700999376	010	85329	...	...	...	...
		630134	010	85329	...	...	...	...
	Modelos de Autobús Piso Bajo con Número de E.O.	N16249		...	...	010	85378	...
	Modelos con Número de E.O.	12L-5-89		...	...	01-	85729	...
		12T-1-13		85303	...	010	85303	89422
		19501288		...	...	01-	85729	...
		19501289	-1-	85728	...		...	...
		19501547		...	...	01-	85740	...
		48170000207	010	85329	...		...	...
		48170000209		...	...	010	85713	...
		630103	010	85329	...		...	...
		630161		...	...	010	85736	...
		630234	010	85329	...		...	...
		630235	01-	85330	...		...	...
		630236	010	85329	...		...	...
		680510	01-	85330	...		...	...
		G5008070	010	85700	...		...	...
	Intercambios Adicionales de E.O.	01-0100-905	010	85303 or 89422				
		0822045526	010	85702				
		12B-5-1		85735	...	010	85735	...
		19501669		...	...	010	85339	...
		19502711	010	85702				
		19506846		...	...	010	85339	...
		196347	-10	85710				
		196533	-1-	85708				
		3166657	010	85700				
		481700999377	01-	85330	...		...	...
		52001	-1-	85708				
		630001		...	...	010	85713	...
		630080		...	...	010	85713	...
		630091	010	85736				
		63-1013	010	85329	...		...	...
		680323	010	85700				
		680492		...	...	010	85713	...
		680555	01-	85330	...		...	...
		690060		...	...	010	85713	...
		74939852	010	85308 or 89422				
		G1011822		...	...	010	85702	...
		N22212	010	85700				

### RAMERIZ TRAILER

Es necesaria la identificación de la suspensión para determinar qué sección del catálogo referir. Posibles opciones pueden ser Chalmers, Hendrickson, Neway, Ridewell, Reyco.

#### Trailer

	Suspensión Slider Air 86 AR / RS 1015, 1035, 3015, 3035	18165-01		...	...	010	85006	...
--	---	----------	--	-----	-----	-----	-------	-----

### RAMÍREZ

80 - 90	Ramirez Tracto	680091	010	85303	89422	...	...	...
---------	----------------	--------	-----	-------	-------	-----	-----	-----

### RAYDAN MANUFACTURING

	Suspensión Air Link AL460	700115		...	...	010	85712	...
	Suspensión Air Link AL520	700115		...	...	010	85712	...

## GUÍA DE APLICACIONES – CAMIONES, TRÁILERS Y AUTOBUSES

Año	Modelo	# E.O.	Delantero		Trasero	
						
						
			Fleetline	GasSLX	Fleetline	GasSLX

### RAYDAN MANUFACTURING (Cont.)

Suspensiones Air Link con Número de E.O.	14QK-3100	OIO	...	...	OIO	85739	...
	446-51-211		...	...	OIO	85739	...

### RED LION TRAILER

Modelos con Numero de O.E.M.	90044989	OIO	<b>85059</b>				
Tráilers con Suspensión de Aire Neway con Número de E.O.	90045019		...	...	OIO	85913	...
Tráilers con Suspensión de Aire Neway RL196-14, -15	90044978		...	...	OIO	85059	...

### REINKE MANUFACTURING COMPANY, INC.

Es necesaria la identificación de la suspensión para determinar qué sección del catálogo referir. Posibles opciones pueden ser Chalmers, Hendrickson, Neway, Ridewell, Reyco.

### RENEGADE RV

09 - 19	Modelos con chasis M2-112 Freightliner con Eje Delantero de 12000 lb a 20000 lb	10-13809-000	OIO	85958	...	...	...	
				471700003920	OIO	85958	...	...
06 - 10	Modelos con chasis VNL630 Volvo con Eje Delantero 12,500 - 14,600 lb	20433424	OIO	85061	89450	...	...	
11 - 18	Modelos con chasis VNL630 Volvo con Eje Delantero 12,500 - 14,600 lb	141700005838	OIO	85098	...	...	...	
				21436086	OIO	85098	...	...
06 - 11	Modelos con chasis VNL630 Volvo con Suspensión de Aire Trasera de 40,000 lb	20551628		...	...	OIO	85066	89448
				471700000443		...	...	OIO
11 - 18	Modelos con chasis VNL630 Volvo con Suspensión de Aire Trasera de 40,000 lb	21462380		...	...	OIO	85088	...
				471700006040		...	...	OIO
- 2019	Modelos con Suspensión de Aire Trasera Freightliner Airliner	16-18708-000		...	...	OIO	85724	89443
				SDA471700002809		...	...	OIO
12 - 19	Modelos Ikon Series Motorhomes con Freightliner Cascadia Chassis y Suspensión Delantera de Muelles de 12000 lb a 13300 lb	10-13809-000	OIO	85958	...	...	...	
				SDA471400003920	OIO	85958	...	...
15 - 19	Modelos Renegade XL Series Motorhomes con Freightliner Cascadia Chassis y Suspensión Delantera de Muelles de 12000 lb a 13300 lb	10-13809-000	OIO	85958	...	...	...	
				SDA471400003920	OIO	85958	...	...
16 - 19	Modelos Verona y Verona LE Series Motorhomes con Freightliner M2-106 Chassis	10-13760-000	OIO	85959	89503	...	...	
				471700002991	OIO	85959	89503	...
				SDA471700002991	OIO	85959	89503	...

### REYCO SUSPENSION





#### Eje de Dirección

Modelos (Alternativos) 1209	17408-01	OIO	85005	89430	...	...
Modelos 1200 (Spartan Option)	21310-01	OIO	85307	...	...	...
Modelos 1207	17403-01	OIO	83122	89406	...	...
Modelos 1209, 1212	17358-01	OIO	83126	89440	...	...
			19495-01	OIO	83126	89440
Modelos 21B	14954-01	OIO	83217	...	...	...

#### Eje Motriz

102AR para Modelos Western Star	19824-01	OIO	...	...	OIO	85006	...
21AR - 25000 lb de Capacidad	12887-01		...	...	OIO	85013	89414
			12887-02		...	...	OIO
74AR - Capacidad 30000 lb	12887-01		...	...	OIO	85013	89414
			12887-02		...	...	OIO
Modelos 101A, 101AR	18166-01		...	...	OIO	85704	...
Modelos 102	16725-01		...	...	OIO	83126	89440
			19495-01		...	...	OIO

**GUÍA DE APLICACIONES – CAMIONES, TRÁILERS Y AUTOBUSES**

Año	Modelo	# E.O.	Delantero		Trasero	
						
			Fleetline	GasSLX	Fleetline	GasSLX

**REYCO SUSPENSION (Cont.)**





**Eje Motriz (Cont.)**

Modelos 102AR (Estándar)	12887-01	...	...	010	<b>85013</b>	<b>89414</b>
	12887-02	...	...	010	<b>85013</b>	<b>89414</b>
Modelos 102AR (HD)	18286-01	...	...	010	...	<b>89414</b>
Modelos 102AR (Special)	17146-01	...	...	010	<b>83209</b>	<b>89414</b>
Modelos 102AR-7	17794-01	...	...	010	<b>83215</b>	...
Modelos 102AR-LM	19623-01	...	...	010	<b>83123</b>	<b>89405</b>
Modelos 200 con Suspensión de Aire	20129-01	...	...	010	<b>85007</b>	<b>89412</b>
Modelos 200 con Suspensión de Aire con Número de E.O.	22062-01	...	...	010	<b>85007</b>	<b>89412</b>
	12887-02	...	...	010	<b>85013</b>	<b>89414</b>
Modelos 79AR	16725-01	...	...	010	<b>83126</b>	<b>89440</b>
Modelos 79KB	19495-01	...	...	010	<b>83126</b>	<b>89440</b>
	21497-01	...	...	010	<b>85005</b>	<b>89430</b>
Suspensión de Aire 240AR con Número de E.O.	20125-01	...	...	010	<b>85030</b>	<b>89440</b>
	20126-01	...	...	010	...	<b>89440</b>
	20129-01	...	...	010	<b>85007</b>	<b>89412</b>
Suspensión de Aire AirGlide 400	20129-01	...	...	010	<b>85007</b>	<b>89412</b>

**Trailer**

Modelos 19AR / RS1062 con Número de E.O.	24392-01	...	...	010	<b>85051</b>	...
	700098-01	...	...	010	<b>83128</b>	<b>89436</b>
Modelos 20 AR / RS 3162 con Número de E.O.	18163-01	...	...	010	<b>83207</b>	<b>89407</b>
Modelos 20AR y 22AR con Número de E.O.	700098-03	...	...	010	<b>85052</b>	...
Modelos 21B (Special)	18800-01	...	...	010	<b>83203</b>	<b>89436</b>
Modelos 23 ART con Número de E.O.	665748	...	...	010	<b>85086</b>	...
Modelos 23 ARTB -14A, -15A, 16A o -19A	23523-01	...	...	010	<b>85086</b>	...
Modelos 23 ARTB-14A-FS	702135-01	...	...	010	<b>85045</b>	...
	702135-01	...	...	010	<b>85045</b>	...
	702135-01	...	...	010	<b>85045</b>	...
Modelos 23 ARTU (Todos Excepto -14A-FS y , -15A-FS)	23523-01	...	...	010	<b>85086</b>	...
Modelos 23 ARTU-14A-FS o -15A-FS	702135-01	...	...	010	<b>85045</b>	...
Modelos 23 ARTUL (Todos Excepto -14A-FS y , -15A-FS)	23523-01	...	...	010	<b>85086</b>	...
Modelos 25 ARTB-13A, -14A, -15A, -16A, -17A	24392-01	...	...	010	<b>85051</b>	...
Modelos 25 ARTBL-13A, -14A, -15A, -16A, -17A, -18A, -19A	24392-01	...	...	010	<b>85051</b>	...
Modelos 25 ARTBL-14A-FS, -15A-FS, -16A-FS, -17A-FS	702135-01	...	...	010	<b>85045</b>	...
Modelos 25 ARTBL-18A-FS, -19A-FS, -20A-FS Models	704672-01	...	...	010	<b>85938</b>	...
Modelos 25 ARTU ( Todos Excepto -12A-FS )	24392-01	...	...	010	<b>85051</b>	...
Modelos 25 ARTU-12A-FS	702136-01	...	...	010	<b>85052</b>	...
Modelos 25 ARTUL-13A, -13S, -14A, -14S, -15A, -15S, -16A, -16S, -17A, -17S, -18A, -18S, -19A, -19S	24392-01	...	...	010	<b>85051</b>	...
Modelos 25 ARTUL-18A-FS, -19A-FS, -20A-FS, -21A-FS, -22A-FS, -23A-FS, -24A-FS, -18-FS, -19-FS, -20-FS, -21-FS, -22-FS, -23-FS, -24-FS	704672-01	...	...	010	<b>85938</b>	...
Modelos 25 ARUU ( Todos Excepto -06-5A-NZ )	23553-01	...	...	010	<b>85938</b>	...
Modelos 25 ARUU-06-5A-NZ	702136-01	...	...	010	<b>85052</b>	...
Modelos 25 ARUUL-09A, -09A-99, -9S, -09S-99	702135-01	...	...	010	<b>85045</b>	...
Modelos 25 ARUUL-10A, -10S, -11A, -11S, -12A, -12S, -13A, -13S, -14A, -14S, -15A, -15S	23553-01	...	...	010	<b>85938</b>	...
Modelos 30 ART con Número de E.O.	23524-01	...	...	010	<b>85738</b>	...
Modelos 30 ARTB-14A, -15A, -16A, -17A, -18A, -19A, -20A	23524-01	...	...	010	<b>85738</b>	...
Modelos 30 ARTB-19A-FS, -20A-FS	23553-01	...	...	010	<b>85938</b>	...
Modelos 30 ARTBL-15A, -16A, -17A, -18A, -19A	23524-01	...	...	010	<b>85738</b>	...
Modelos 30 ARTBL-19A-FS, -20A-FS	23553-01	...	...	010	<b>85938</b>	...
Modelos 30 ARTU-14A, -14S, -15A, -15S, -16A, -16S, -17A, -17S, -18A, -18S, -19A, -19S, -20A	23524-01	...	...	010	<b>85738</b>	...
Modelos 30 ARTU-20A-FS	23553-01	...	...	010	<b>85938</b>	...

## GUÍA DE APLICACIONES – CAMIONES, TRÁILERS Y AUTOBUSES

Año	Modelo	# E.O.	Delantero		Trasero	
						
						
			Fleetline	GasSLX	Fleetline	GasSLX

### REYCO SUSPENSION (Cont.)

#### Trailer (Cont.)

Modelos 30 ARTUL-15A, -15S, -16A, -16S, -17A, -17S, -18A, -19A, -19S, -20A-TTN	23524-01	...	...	010	85738	...
Modelos 30 ARTUL-20A-FS	23553-01	...	...	010	85938	...
Modelos 30 ARUU - 14 y -15	23553-01	...	...	010	85938	...
Modelos 30 ARUU - 9, -12 y -17	23524-01	...	...	010	85738	...
Modelos 30 ARUUL - 12 y -17	23524-01	...	...	010	85738	...
Modelos 30 ARUUL - 9, -14 y -15	23553-01	...	...	010	85938	...
Modelos 44AR	19623-01	...	...	010	83123	89405
Modelos 81C	12885-03	...	...	010	85300	89419
Modelos 81LC	12885-01	...	...	010	85300	89419
Modelos 81LM	12886-01	...	...	010	85334	...
Modelos 81S	12885-03	...	...	010	85300	89419
Modelos 87 para Great Dane	18163-01	...	...	010	83207	89407
	18164-01	...	...	010	83122	89406
Modelos 87-14 (Montaje Trasero)	18146-01	...	...	010	85313	...
Modelos 87-14, -17	16230-01	...	...	010	85702	...
Modelos 87-6, 87-9	12885-01	...	...	010	85300	89419
Modelos 87M-12	18146-01	...	...	010	85313	...
Modelos Slider 87-14, -17	12885-01	...	...	010	85300	89419
Suspensión Slider Air 86 AR / RS 1015, 1035, 3015, 3035	18165-01	...	...	010	85006	...

#### Aplicaciones Adicionales













Modelos con Número de E.O.	16824-01	...	...	010	85006	...
	17142-01	...	...	010	85001	89410
	20960-01	...	...	010	83204	...
	23106-01	...	...	010	85975	...
	23614-01	...	...	010	85717	...
	665519	...	...	010	...	89414
	665813	...	...	010	85051	...
	665830	...	...	010	85045	...
	665833	...	...	010	85052	...
	671707	...	...	010	85323	89436
	680551	...	...	010	85738	...
	680552	...	...	010	85938	...
	680700	...	...	010	85938	...
	702135-01	...	...	010	85045	...
	702136-01	...	...	010	85052	...
	702209-01	...	...	010	85014	...
704672-01	...	...	010	85938	...	

### RIDEWELL CORPORATION

#### Air-Rides para Tráiler

RAR-210 con Bolsas de Aire Lobulares	AS789B	...	...	010	85014	...
	S5878B	...	...	010	83207	89407
	.....	...	...	010	85006	...
	.....	...	...	010	83207	89407
	.....	...	...	010	85005	89430
	.....	...	...	010	85006	...
RAR-210 Eje Patín	AS563B	...	...	010	83203	89436
	S6009B	...	...	010	83203	89436
RAR-210 para Tráilers con altura de descarga de 25"	1253069B000	...	...	010	85005	89430
	AS30698	...	...	010	85005	89430

## GUÍA DE APLICACIONES – CAMIONES, TRÁILERS Y AUTOBUSES

Año	Modelo	# E.O.	Delantero			Trasero		
								
								
			Fleetline	GasSLX	Fleetline	GasSLX	Fleetline	GasSLX

### RIDEWELL CORPORATION (Cont.)

#### Air-Rides para Tráiler (Cont.)

RAR-210 para Tráilers con altura de descarga de 25"	AS3069B		...	...	010	85005	89430
RAR-221 Eje Patín	AS563B		...	...	010	83203	89436
	AS789B		...	...	010	85014	...
	S5878B		...	...	010	83207	89407
	S6009B		...	...	010	83203	89436
RAR-240, RAR-240W (Tráilers Mono Pivote con Suspensión de Aire HD) con Número de E.O.	1270563B000		...	...	010	85000	89436
	1270563B003		...	...	010	85934	...
	1270789B000		...	...	010	85014	...
RAR-243 (Tráilers Mono Pivote con Suspensión de Aire HD)	1270563B003		...	...	010	85934	...
Suspensión de Aire FeatherRide Light Duty RAR - 244 (Capacidad de 8,000 lb)	1270007		...	...	010	85045	...
Suspensión de Aire Overslung RAR-260 (Capacidad de 25,000 lb)	1270563B003		...	...	010	85934	...
Suspensión de Aire para Tráiler Modelos RideLite	1270563B003		...	...	010	85934	...
Suspensión de Aire Underslung RAR-260 (Capacidad de 25,000 lb y 30,000 lb)	1270563B003		...	...	010	85934	...
Tráiler RAR-221-11, 12, 13-USW con Amortiguador y Percha	AS563B		...	...	010	83203	89436
	S6009B		...	...	010	83203	89436
Tráiler RAR-221AS-11-USW, RAR-221AS-11-1-USW	1253069B000		...	...	010	85005	89430
	AS30698		...	...	010	85005	89430
	AS3069B		...	...	010	85005	89430
Tráiler RAR-221AS-12-USW, RAR-221AS-12-1-USW	1250546B000		...	...	010	85006	...
	AS546B		...	...	010	85006	...
Modelos con Número de E.O.	1275943B		...	...	010	85005	89430
	57645		...	...	010	85005	89430
	665526		...	...	010	85014	...









#### Suspensión de Aire - Bus y Camper

Camper con Suspensión de Aire	AS563B		...	...	010	83203	89436
	S6009B		...	...	010	83203	89436
Suspensión de Aire Ejes de Dirección Modelos RAS - 227 con Número de E.O.	1260008		...	...	010	87017	...
	90-2610 SP1		...	...	010	87017	...

#### Truck Air-Rides

Camión de Bomberos con Suspensión Delantera Ridewell	AS 4025B		010	85712	...	...	...
Eje de Empuje con Levantamiento	AS563B		...	...	010	83203	89436
	S6009B		...	...	010	83203	89436
Eje de Empuje Levantado con Autodirección RSS-236, RSS-236R (Capacidad de 13000 lb y 16000 lb)	1253069B000		...	...	010	85005	89430
	AS30698		...	...	010	85005	89430
	AS3069B		...	...	010	85005	89430
RAD-221R Eje Motriz	S2607B		...	...	010	85702	...
	S5477B		...	...	010	85307	...
RD-202B Eje Motriz Tándem	S5478B		...	...	010	85307	...
RD-202S-54-48-BS Suspensión de Aire Tandem Drive	1252607B000		...	...	010	85702	...
RD-202S-54-52T-SR Suspensión de Aire Tandem Drive	1252607B000		...	...	010	85702	...
RUA-220B-1-, 10, 10.5, 11, 11.5, 12, 12.5, 13 (Eje Patín Levantado y Suspensión Levantado para Tráiler)	1250789B000		...	...	010	85014	...
	AS789B000		...	...	010	85014	...
RUA-220B-1-, 7, 7.5, 8, 8.5, 9, 9.5, 10 (Eje Patín Levantado y Suspensión Levantado para Tráiler)	1270563B000		...	...	010	85000	89436
Suspensión de Aire Modelos RCA-215 (RCA-215 LM, RCA-215 MM)	1250789B000		...	...	010	85014	...
	1250563B000		...	...	010	85000	89436
Modelos con Número de E.O.	1253069B000		...	...	010	85005	89430
	1254190B000		...	...	010	85302	89420
			...	...	010	85302	89420

**GUÍA DE APLICACIONES – CAMIONES, TRÁILERS Y AUTOBUSES**

Año	Modelo	# E.O.	Delantero		Trasero	
						
						
			Fleetline	GasSLX	Fleetline	GasSLX

**RIDEWELL CORPORATION (Cont.)**

**Truck Air-Rides (Cont.)**

Modelos con Número de E.O.	1265157B000	...	...	010	85712	...
	1266009B000	...	...	010	83130	...
	1267120B000	...	...	010	85734	...
	1267395B000	...	...	010	85302	89420
	1275813B000	...	...	010	85704	...
	665198	...	...	010	85005	89430
	665267	...	...	010	85029	...
	680101	...	...	010	85702	...
	70654	...	...	010	85000	89436
	90-1813	...	...	010	85712	...
	AS575B	...	...	010	85005	89430
	S4025B	...	...	010	85712	...
	S5813B	...	...	010	85704	...
	S7120B	...	...	010	85304	...
	S7172B	...	...	010	83207	89407
	S7249B	...	...	010	85307	...
	S7365B	...	...	010	85305	...
Intercambios Adicionales de E.O.	1250005	010	85901	...	...	...
	1254025B000	010	85712			
	1265478B000	010	85736			
	1267249B000	010	85712			

**ROADMASTER (MONACO)**

Modelos con Número de E.O.	90045188	...	...	010	85910	...
Modelos con Suspensión AD-123 (AD123-6,-8,-10,-8.75)	90045132	...	...	010	85909	...

**SAF HOLLAND**

**Suspensión de Aire para Camión & Tractor (Eje Tarjeta)**

Modelos con Número de E.O.	57639	...	...	010	85000	89436
	57643	...	...	010	85013	89414
	6025	...	...	010	83122	89406
	6026	...	...	010	83204	...
	665197	...	...	010	85051	...
	665514	...	...	010	83127	...
	665969	...	...	010	...	89430
	90044001	...	...	010	85005	89430
	90044071	...	...	010	85000	89436
	90044081	...	...	010	85000	89436
	90044086	...	...	010	85000	89436
	90044089C	...	...	010	83124	89407
	90044095	...	...	010	83203	89436
	90044679	...	...	010	83122	89406
	90044680	...	...	010	83125	...
	90044681	...	...	010	83204	...
	90044682	...	...	010	83209	89414
	90044683	...	...	010	83122	89406
	90044684	...	...	010	83124	89407
	90044685	...	...	010	83389	89436
	90044686	...	...	010	85051	...
	90044687	...	...	010	83125	...
	90044688	...	...	010	83122	89406
	90044770	...	...	010	83207	89407
	90044833	...	...	010	85052	...
	90044834	...	...	010	85052	...



**GUÍA DE APLICACIONES – CAMIONES, TRÁILERS Y AUTOBUSES**

Año	Modelo	# E.O.	Delantero		Trasero	
						
			Fleetline	GasSLX	Fleetline	GasSLX

**SAF HOLLAND (Cont.)**

**Suspensión de Aire para Camión & Tractor (Eje Tarjeta) (Cont.)**

Modelos con Número de E.O.	# E.O.					Delantero		Trasero	
						Fleetline	GasSLX	Fleetline	GasSLX
	90044878		...	...	01-	83635	...		
	90044915		...	...	010	83127	...		
	90044981		...	...	010	85000	89436		
	90044982		...	...	010	85000	89436		
	90044991		...	...	010	85000	89436		
	90045110		...	...	010	83121	...		
	90045175		...	...	010	85916	89430		
	90045384		...	...	010	...	89430		
	AR-1008		...	...	010	85006	...		
	AR-1141		...	...	010	83204	...		
	AR-1141-C		...	...	010	83204	...		
	AR-1202		...	...	010	85300	89419		
	AR-134-C		...	...	010	85005	89430		
	AR-1404		...	...	010	85301	...		
	AR-1425		...	...	010	85301	...		
	AR-1434		...	...	010	83203	89436		
	AR-1654		...	...	010	83209	89414		
	AR-1822		...	...	010	85304	...		
	AR-2451		...	...	010	83203	89436		
	AR-2598		...	...	010	83123	89405		
	AR-718-C		...	...	010	83203	89436		
	AR-718-C-HD		...	...	010	85000	89436		
	AR-781		...	...	010	83203	89436		
	AR-958		...	...	010	83207	89407		
	AR-995		...	...	010	85734	...		

**Suspensión de Aire para Tráiler**

Modelos con Descripción	# E.O.					Delantero		Trasero	
						Fleetline	GasSLX	Fleetline	GasSLX
Modelos CB 25Y/CBX 25Y con Eje Integrado (10.0" Ride Height)	90044162		...	...	010	83128	89436		
Modelos CB 25Y/CBX 25Y con Eje Integrado (12.0" Ride Height)	90045040		...	...	010	83130	...		
Modelos CB 25Y/CBX 25Y con Eje Integrado (7.0" Ride Height)	90044868		...	...	010	85045	...		
Modelos CB 25Y/CBX 25Y con Eje Integrado (8.0" Ride Height)	90045381		...	...	010	83150	...		
Modelos CB 25Y/CBX 25Y con Eje Integrado (9.0" Ride Height)	90045608		...	...	010	83363	...		
Modelos CB-2300 con Suspensión Neumática para Tráiler (Altura 16.0" y 17.0")	90045298		...	...	010	83363	...		
Modelos CBX 23 con Eje Integrado 245 o 317	90045299		...	...	010	83389	89436		
	90045608		...	...	010	83363	...		
Modelos CBX 23 y CBX 25 con Suspensión Neumática para Tráiler (Altura 16.0" y 17.0")	90045298		...	...	010	83363	...		
Modelos CBX 23U con Eje Integrado 342 (Altura 8.0")	90045608		...	...	010	83363	...		
Modelos CBX 25 con Eje Integrado 245 (Altura 16.0" y 17.0")	90045299		...	...	010	83389	89436		
Modelos CBX 25 con Eje Integrado 245 o 338 (Altura 15.0")	90045608		...	...	010	83363	...		
Modelos CBX 25U-4 con Eje Integrado 342 (Altura 9.0")	90045608		...	...	010	83363	...		
Modelos CBX 30 con Eje Integrado 245 (Altura 16.0" y 17.0")	90045299		...	...	010	83389	89436		
Modelos CBX 30 con Eje Integrado 245 o 338 (Altura 15.0")	90045608		...	...	010	83363	...		
Modelos CBX 40 con Eje Integrado 265 (Altura 15.5" y 16.0")	90045298		...	...	010	83363	...		
Modelos CBX 69 Suspensión de Aire para Tráiler	90045669		...	...	010	83389	89436		
Suspensión de Aire con Levantamiento Auxiliar sin Dirección Modelos NL-200 (NL-200-1S, NL-200-2S)	90044162		...	...	010	83128	89436		
Suspensión de Aire para Tráiler Modelos AirLite 2	90044025		...	...	010	83209	89414		
Suspensión de Aire para Tráiler Modelos AR-120 (AR-120, AR-120-L, AR-120-US, AR-120-US-F)	90044626		...	...	010	83126	89430		
(AR-120-US-L, -1, -2, -3)	90044625		...	...	010	83125	...		
Suspensión de Aire para Tráiler Modelos AR-125 (AR-125, AR-125-L, AR-125-US, AR-125-US-F)	90044626		...	...	010	83126	89430		

**GUÍA DE APLICACIONES – CAMIONES, TRÁILERS Y AUTOBUSES**





Año	Modelo	# E.O.	Delantero		Trasero	
						
			Fleetline	GasSLX	Fleetline	GasSLX

**SAF HOLLAND (Cont.)**

**Suspensión de Aire para Tráiler (Cont.)**

	(AR-125-US-L, -1, -2, -3)	90044625	...	...	010	83125	...
	Suspensión de Aire para Tráiler Modelos AR-165-US	90044626	...	...	010	83126	89430
	Suspensión de Aire para Tráiler Modelos AR-250 (AR-250-12)	90045054	...	...	010	85051	...
	(AR-250-14, -15)	90044642	...	...	010	83127	...
	(AR-250-16, -17)	90044089	...	...	010	83124	89407
	Suspensión de Aire para Tráiler Modelos AR-41 Todos	90044162	...	...	010	83128	89436
	Suspensión de Aire para Tráiler Modelos AR-45 (AR-45, AR-45-1)	90044162	...	...	010	83128	89436
	Suspensión de Aire para Tráiler Modelos AR-50 (AR-50-US, AR-50-US-F,-1,-2)	90044162	...	...	010	83128	89436
	Suspensión de Aire para Tráiler Modelos AR-51 (AR51-US)	90044162	...	...	010	83128	89436
	Suspensión de Aire para Tráiler Modelos AR-70 (AR-70-9, -14, AR-70A-9, 14)	90044626	...	...	010	83126	89430
	Suspensión de Aire para Tráiler Modelos AR-75 (AR-75-12)	90044625	...	...	010	83125	...
	(AR-75-6, -9, -1-12)	90044626	...	...	010	83126	89430
	Suspensión de Aire para Tráiler Modelos AR-80 (AR-80-6.75)	90044046	...	...	010	83123	89405
	(AR-80-9, -9FM)	90044868	...	...	010	85045	...
	(AR-80-9-WST)	90044626	...	...	010	83126	89430
	Suspensión de Aire para Tráiler Modelos AR-85-A (AR-85-A)	90044625	...	...	010	83125	...
	Suspensión de Aire para Tráiler Modelos AR-90 (AR-90-14, -15, -16, -17)	90044089	...	...	010	83124	89407
	Suspensión de Aire para Tráiler Modelos AR-90-1 (AR-90-1-12, -14, -17)	90044162	...	...	010	83128	89436
	(AR-90-1-15, -16)	90044448	...	...	010	85051	...
		90045054	...	...	010	85051	...
	Suspensión de Aire para Tráiler Modelos AR-92 (AR-92-12)	90044162	...	...	010	83128	89436
		90044992	...	...	010	85000	89436
	(AR-92-14)	90045040	...	...	010	83130	...
	(AR-92-15)	90044448	...	...	010	85051	...
		90045054	...	...	010	85051	...
	(AR-92-16)	90044794	...	...	010	83127	...
	(AR-92-17)	90044642	...	...	010	83127	...
	(AR-92-18)	90044089	...	...	010	83124	89407
		90044769	...	...	010	83207	89407
	Suspensión de Aire para Tráiler Modelos AR-93 (AR-93-14)	90044448	...	...	010	85051	...
		90045054	...	...	010	85051	...
	(AR-93-15)	90044794	...	...	010	83127	...
	(AR-93-16)	90044642	...	...	010	83127	...
	(AR-93-17)	90044089	...	...	010	83124	89407
		90044769	...	...	010	83207	89407
	Suspensión de Aire para Tráiler Modelos AR-94	90045028	...	...	010	85907	...
		90045048	...	...	010	85905	...
		90045049	...	...	010	85905	...
	Suspensión de Aire para Tráiler Modelos AR-95 (AR-95-9, -12, -14, -17, All -HD Models, AR-95A-9, -12, -14, -17)	90044625	...	...	010	83125	...

**GUÍA DE APLICACIONES – CAMIONES, TRÁILERS Y AUTOBUSES**

Año	Modelo	# E.O.	Delantero		Trasero	
			 Fleetline	 GasSLX	 Fleetline	 GasSLX

**SAF HOLLAND (Cont.)**

**Suspensión de Aire para Tráiler (Cont.)**

Suspensión de Aire para Tráiler Modelos AR-955 (Eje Levantado)							
(AR-955-9, -12, -14, -17)	90044625		...	...	010	<b>83125</b>	...
(AR-955-9HD, -12HD, -14HD, -17HD)	90044625		...	...	010	<b>83125</b>	...
(AR-955A-9, -12, -14, -17)	90044625		...	...	010	<b>83125</b>	...
(AR-955A-9HD, -12HD, -14HD, -17HD)	90044625		...	...	010	<b>83125</b>	...
Suspensión de Aire para Tráiler Modelos ARA-93 (ARA-93-14)	90045054		...	...	010	<b>85051</b>	...
Suspensión de Aire para Tráiler Modelos ARL-20 (ARL20-D, ARL20-D-US)	90044162		...	...	010	<b>83128</b>	<b>89436</b>
Suspensión de Aire para Tráiler Modelos ARS112	90045096		...	...	010	<b>85916</b>	<b>89430</b>
Suspensión de Aire para Tráiler Modelos ARU-92 (ARU-92-8, -9, -10, -12)	90044642		...	...	010	<b>83127</b>	...
Suspensión de Aire para Tráiler Modelos ARU-93 (ARU-93-6)	90045040		...	...	010	<b>83130</b>	...
(ARU-93-7, -8, -9, -10)	90044642		...	...	010	<b>83127</b>	...
Suspensión de Aire para Tráiler Modelos ARU-98 (ARU-98-17)	90045054		...	...	010	<b>85051</b>	...
Suspensión de Aire para Tráiler Modelos CB-2300 (CB-2300-14)	90044868		...	...	010	<b>85045</b>	...
(CB-2300-15)	90045381		...	...	010	<b>83150</b>	...
Suspensión de Aire para Tráiler Modelos CB-400/4000 (CB-400-15.5, CB-400-16.0)	90045298		...	...	010	<b>83363</b>	...
(CB-400-16.5, CB-400-17.0)	90044162		...	...	010	<b>83128</b>	<b>89436</b>
(CB-400-18.0)	90045040		...	...	010	<b>83130</b>	...
Suspensión de Aire para Tráiler Modelos CBX 23 (CBX 23-14)	90044868		...	...	010	<b>85045</b>	...
(CBX 23-15)	90045381		...	...	010	<b>83150</b>	...
Suspensión de Aire para Tráiler Modelos CBX 25 (CBX 25-14)	90045607		...	...	010	<b>83150</b>	...
(CBX 25-16, CBX 25-17)	90045040		...	...	010	<b>83130</b>	...
Suspensión de Aire para Tráiler Modelos CBX 40 (CBX 40 -16.5, CBX 40 -17.0)	90044162		...	...	010	<b>83128</b>	<b>89436</b>
(CBX 40-18.0)	90045040		...	...	010	<b>83130</b>	...
Suspensión de Aire para Tráiler Modelos CBX 46 - 16	90045298		...	...	010	<b>83363</b>	...
Suspensión de Aire para Tráiler Modelos CBX 46 - 16.5 y 17.0	90044162		...	...	010	<b>83128</b>	<b>89436</b>
Suspensión de Aire para Tráiler Modelos CBX 50 - 16	90045298		...	...	010	<b>83363</b>	...
Suspensión de Aire para Tráiler Modelos CBX 50 - 16.5 y 17.0	90044162		...	...	010	<b>83128</b>	<b>89436</b>
Suspensión de Aire para Tráiler Modelos NS-190 (NS-190-16.0)	90044162		...	...	010	<b>83128</b>	<b>89436</b>
(NS-190-16.5, NS-190-17.0)	90045040		...	...	010	<b>83130</b>	...
(NS-190-18.0)	90045054		...	...	010	<b>85051</b>	...
Suspensión de Aire para Tráiler Modelos NS-400 (NS-400-16.0)	90045298		...	...	010	<b>83363</b>	...
(NS-400-16.5)	90044162		...	...	010	<b>83128</b>	<b>89436</b>
(NS-400-17.0)	90045299		...	...	010	<b>83389</b>	<b>89436</b>
(NS-400-18.0)	90045040		...	...	010	<b>83130</b>	...
Suspensión de Aire para Tráiler Modelos NS-450 (NS-450-16.0)	90045298		...	...	010	<b>83363</b>	...
(NS-450-16.5)	90044162		...	...	010	<b>83128</b>	<b>89436</b>
(NS-450-17.0)	90045299		...	...	010	<b>83389</b>	<b>89436</b>
(NS-450-18.0)	90045040		...	...	010	<b>83130</b>	...
Suspensión de Aire para Tráiler Modelos RL-196 (RL-196-12)	90044977		...	...	010	<b>83115</b>	...
(RL-196-14, -15)	90044978		...	...	010	<b>85059</b>	...
(RL-196-16, -17)	90044979		...	...	010	<b>83113</b>	...

**GUÍA DE APLICACIONES – CAMIONES, TRÁILERS Y AUTOBUSES**





Año	Modelo	# E.O.	Delantero		Trasero	
						
			Fleetline	GasSLX	Fleetline	GasSLX

**SAF HOLLAND (Cont.)**

**Suspensión de Aire para Tráiler (Cont.)**

	Suspensión de Aire para Tráiler Modelos RL196-16,-17	90044979		...	...	010	<b>83113</b>	...
	Suspensión de Aire para Tráiler Modelos RL-196A (RL-196A-12)	90044162		...	...	010	<b>83128</b>	<b>89436</b>
	(RL-196A-14, -15)	90045040		...	...	010	<b>83130</b>	...
	(RL-196A-16, -17)	90044794		...	...	010	<b>83127</b>	...
	Suspensión de Aire para Tráiler Modelos RL-228 (RL-228-12-3)	90044162		...	...	010	<b>83128</b>	<b>89436</b>
	(RL-228-14-3,-14-4, -15-3, -16-3)	90044642		...	...	010	<b>83127</b>	...
	(RL-228-17-3)	90044089		...	...	010	<b>83124</b>	<b>89407</b>
	Suspensión de Aire para Tráiler Modelos RL-230 (RL-230-12-3)	90045381		...	...	010	<b>83150</b>	...
	(RL-230-14-3, -15-3)	90044642		...	...	010	<b>83127</b>	...
	(RL-230-16-3, -17-3)	90044089		...	...	010	<b>83124</b>	<b>89407</b>
	Suspensión de Aire para Tráiler Modelos RL-230 (Amortiguador Montado en Percha)							
	(RL-230-14-3, -15-4)	90045381		...	...	010	<b>83150</b>	...
	(RL-230-16-4)	90045299		...	...	010	<b>83389</b>	<b>89436</b>
	(RL-230-17-4)	90045040		...	...	010	<b>83130</b>	...
	Suspensión de Aire para Tráiler Modelos RL-230 (Bolsa de Aire con Perno)							
	(RL-230-14-3, -15-4, -16-4)	90044642		...	...	010	<b>83127</b>	...
	(RL-230-17-4)	90044089		...	...	010	<b>83124</b>	<b>89407</b>
	Suspensión de Aire para Tráiler Modelos RL-250 (Amortiguador Debajo de Plataforma)							
	(RL-250-14-3, -15-4)	90045040		...	...	010	<b>83130</b>	...
	(RL-250-16-4, -17-4)	90045299		...	...	010	<b>83389</b>	<b>89436</b>
	Suspensión de Aire para Tráiler Modelos RL-250 (Suspensión Estándar)							
	(RL-250-12)	90045054		...	...	010	<b>85051</b>	...
	(RL-250-14.0, -15.0)	90044642		...	...	010	<b>83127</b>	...
	(RL-250-16.0, -17.0)	90044089		...	...	010	<b>83124</b>	<b>89407</b>
	Suspensión de Aire para Tráiler Modelos RL-300 (Bolsa de Aire con Perno Offset)							
	(RL-300-13)	90045054		...	...	010	<b>85051</b>	...
	(RL-300-14, -15, -16, -17)	90045338		...	...	010	<b>85060</b>	...
	Suspensión de Aire para Tráiler Modelos RL-300 (Suspensión Estándar)							
	(RL-300-12, -13)	90045054		...	...	010	<b>85051</b>	...
	(RL-300-14, -15, -16, -17)	90045338		...	...	010	<b>85060</b>	...
	Suspensión de Aire para Tráiler Modelos RLSA (RLSA-4212, -4812)	90044977		...	...	010	<b>83115</b>	...
	Suspensión de Aire para Tráiler Modelos RLSA (RLSA-4214, -4215, -4814, -4815)	90044978		...	...	010	<b>85059</b>	...
	Suspensión de Aire para Tráiler Modelos RLSA (RLSA-4216, -4217, -4816, -4817)	90044979		...	...	010	<b>83113</b>	...
	Suspensión de Aire para Tráiler Modelos RLSA228 (RLSA-228-4214, -4215, -4216, -4814, -4815, -4816)	90044642		...	...	010	<b>83127</b>	...
	Suspensión de Aire para Tráiler Modelos RLSA228 (RLSA-228-4217, -4817)	90044089		...	...	010	<b>83124</b>	<b>89407</b>
	Suspensión de Aire para Tráiler Modelos RLU-228 (RLU-228-10-3)	90044089		...	...	010	<b>83124</b>	<b>89407</b>
	(RLU-228-6-3)	90045040		...	...	010	<b>83130</b>	...
	(RLU-228-7-3)	90044642		...	...	010	<b>83127</b>	...
	(RLU-228-8-3, RLU-228-9-3)	90044626		...	...	010	<b>83126</b>	<b>89430</b>
	Suspensión de Aire para Tráiler Modelos RLU-228 (Producción Actual - c/ Carrera Superior de Eje de 3") (RLU-228-10-3, RLU-228-12-3)	90044642		...	...	010	<b>83127</b>	...
	(RLU-228-6-3)	90045298		...	...	010	<b>83363</b>	...
	(RLU-228-7-3)	90044162		...	...	010	<b>83128</b>	<b>89436</b>

**GUÍA DE APLICACIONES – CAMIONES, TRÁILERS Y AUTOBUSES**

Año	Modelo	# E.O.	Delantero		Trasero	
						
			Fleetline	GasSLX	Fleetline	GasSLX

**SAF HOLLAND (Cont.)**





**Suspensión de Aire para Tráiler (Cont.)**

	(RLU-228-8-3)	90045040	...	...	010	<b>83130</b>	...
	(RLU-228-9-3)	90045054	...	...	010	<b>85051</b>	...
	Suspensión de Aire para Tráiler Modelos RLU-228 (Producción Actual - c/ Carrera Superior de Eje de 4")						
	(RLU-228-10-4)	90044642	...	...	010	<b>83127</b>	...
	(RLU-228-8-4)	90044162	...	...	010	<b>83128</b>	<b>89436</b>
	(RLU-228-9-4, RLU-228-12-4)	90044626	...	...	010	<b>83126</b>	<b>89430</b>
	Suspensión de Aire para Tráiler Modelos RLU-228 (Producción Actual - c/ Carrera Superior de Eje de 4") HD						
	(RLU-228-8-4)	90045337	...	...	010	<b>85911</b>	...
	Suspensión de Aire para Tráiler Modelos RLU-228 (Suspensión con Amortiguador de Eje Montado)						
	(RLU-228-8-3)	90044162	...	...	010	<b>83128</b>	<b>89436</b>
	(RLU-228-9-3, RLU-228-10-3, RLU-228-12-3)	90044642	...	...	010	<b>83127</b>	...
	Suspensión de Aire para Tráiler Modelos RLU-250						
	(RLU-250-12)	90044642	...	...	010	<b>83127</b>	...
	(RLU-250-6.5)	90045381	...	...	010	<b>83150</b>	...
	(RLU-250-9)	90044162	...	...	010	<b>83128</b>	<b>89436</b>
	Suspensión de Aire para Tráiler Modelos RLU-250 (Suspensión con Montaje en Plataforma)						
	(RLU-250-12-FMT)	90045054	...	...	010	<b>85051</b>	...
	(RLU-250-6.5-FMT)	90045381	...	...	010	<b>83150</b>	...
	(RLU-250-9-FMT)	90044162	...	...	010	<b>83128</b>	<b>89436</b>
	Suspensión de Aire para Tráiler Modelos RLU-300 (Suspensión Estándar)						
	(RLU-300-6.5)	90045471	...	...	010	<b>83150</b>	...
	(RLU-300-9)	90045337	...	...	010	<b>85911</b>	...
	Modelos con Número de E.O.						
	665454		...	...	010	<b>85045</b>	...
	671931		...	...	010	<b>85916</b>	<b>89430</b>
	680234		...	...	010	<b>85906</b>	<b>89407</b>
	680268		...	...	010	<b>85323</b>	<b>89436</b>
	90044980		...	...	010	<b>85907</b>	...
	90044989					<b>85059</b>	
	90045000		...	...	010	<b>85906</b>	<b>89407</b>
	90045001		...	...	010	<b>85323</b>	<b>89436</b>
	90045002		...	...	010	<b>85906</b>	<b>89407</b>
	90045003		...	...	010	<b>85323</b>	<b>89436</b>
	90045019		...	...	010	<b>85913</b>	...
	90045080		...	...	010	<b>85912</b>	...
	90045083		...	...	010	<b>85910</b>	...
	90045188		...	...	010	<b>85910</b>	...
	90045207		...	...	010	...	<b>89405</b>
	90045433		...	...	010	<b>85916</b>	<b>89430</b>
	90045563		...	...	010	<b>85014</b>	...
	90045564		...	...	010	<b>83128</b>	<b>89436</b>
	90045572		...	...	010	<b>85045</b>	...
	90045574		...	...	010	<b>83130</b>	...
	90045575		...	...	010	<b>85051</b>	...
	90045576		...	...	010	<b>83150</b>	...
	90045665		...	...	010	<b>85029</b>	...
	90045667		...	...	010	<b>85060</b>	...
	XB-SPN-053-36		...	...	010	<b>83125</b>	...
	Modelos con Número de E.O. (Hvy Duty)	90045666	...	...	010	<b>85051</b>	...
	Modelos con Número de E.O. (STD)	90045666	...	...	010	<b>83130</b>	...

**Suspensiones de Aire para Camión, Bus y Motorhome**

	ARDTB-125-6A (Nota: amortiguador delantero)	90045050	010	<b>85914</b>	...	...	...
--	---	----------	-----	--------------	-----	-----	-----

**GUÍA DE APLICACIONES – CAMIONES, TRÁILERS Y AUTOBUSES**

Año	Modelo	# E.O.	Delantero		Trasero	
						
			Fleetline	GasSLX	Fleetline	GasSLX





**SAF HOLLAND (Cont.)**

**Suspensiones de Aire para Camión, Bus y Motorhome (Cont.)**

	ARDTB-125-6A (Nota: amortiguador trasero)	90045053	...	...	010	<b>85908</b>	...
	Eje Tandem AD-252-10	90045132	...	...	010	<b>85909</b>	...
	Modelos AD-123 Suspensión de Aire para Camión y Tracto (AD123-6,-8,-10,-8.75)	90045068	...	...	-10	...	<b>89441</b>
	Modelos AD-123 Suspensión de Aire para Camión y Tracto (AD123-6,-8,-10,-8.75)	90045099	...	...	010	<b>85906</b>	<b>89407</b>
	Montaje de Amortiguador a nivel de la parte inferior de la plataforma	90045132	...	...	010	<b>85909</b>	...
	Montaje de Amortiguador aprox. 2-1/2" arriba de la parte inferior de la plataforma	90045132	...	...	010	<b>85909</b>	...
	Modelos AD-130 Suspensión de Aire para Camión y Tracto (AD123-6,-8,-10,-8.75)	90045466	...	...	010	...	<b>89406</b>
	Modelos AD-130 Suspensión de Aire para Camión y Tracto con Número de E.O.	90045432	...	...	010	<b>85321</b>	...
	Modelos AD-150 Suspensión de Aire para Camión y Tracto	90045075	...	...	010	<b>85911</b>	...
	Modelos AD-200 Suspensión de Aire para Camión y Tracto (AD-200-7, -8, -9, -11)	90045138	...	...	010	<b>85910</b>	...
<b>00 -</b>	Modelos AD-246 con Altura de Manejo de 10"	90045504	...	...	010	<b>85030</b>	<b>89440</b>
	Modelos AD-246 Suspensión de Aire para Camión y Tracto (AD246 -6, -8, -10, -8.75)	90045099	...	...	010	<b>85906</b>	<b>89407</b>
		90045132	...	...	010	<b>85909</b>	...
<b>00 -</b>	Modelos AD-369 con Altura de Manejo de 10"	90045504	...	...	010	<b>85030</b>	<b>89440</b>
	Modelos ADZ-123 Suspensión de Aire para Camión y Autobús	90045605	...	...	010	<b>85109</b>	...
	Modelos ADZ-126 Suspensión de Aire para Camión y Autobús	90045605	...	...	010	<b>85109</b>	...
	Modelos ADZ-246 Suspensión de Aire para Camión y Autobús	90045605	...	...	010	<b>85109</b>	...
	Modelos ADZ-252 Suspensión de Aire para Camión y Autobús	90045605	...	...	010	<b>85109</b>	...
	Modelos ADZ-369 Suspensión de Aire para Camión y Autobús	90045605	...	...	010	<b>85109</b>	...
	Modelos ADZ-378 Suspensión de Aire para Camión y Autobús	90045605	...	...	010	<b>85109</b>	...
	Modelos con Número de E.O.	471700000433	...	...	010	<b>85099</b>	...
		471700000436	...	...	010	<b>85030</b>	<b>89440</b>
		471700000458	...	...	010	<b>85014</b>	...
		471700000459	...	...	010	<b>85030</b>	<b>89440</b>
		471700000460	...	...	010	<b>85097</b>	...
		471700000461	...	...	010	...	<b>89414</b>
		481700000483	...	...	010	<b>85975</b>	...
		481700000484	...	...	010	<b>85974</b>	...
		481700000485	...	...	010	<b>85975</b>	...
		665002	...	...	010	<b>85004</b>	...
		665003	...	...	010	<b>85300</b>	<b>89419</b>
		671921	...	...	010	<b>85916</b>	<b>89430</b>
		671922	...	...	010	...	<b>89405</b>
		671923	...	...	010	...	<b>89440</b>
		680645	...	...	010	<b>85321</b>	...
		90045084	...	...	010	<b>85968</b>	...
		90045277	...	...	010	<b>85030</b>	<b>89440</b>
		90045336	...	...	010	<b>85014</b>	...
		90045418	...	...	010	<b>85916</b>	<b>89430</b>
		90045419	...	...	010	...	<b>89405</b>
		90045420	...	...	010	...	<b>89440</b>
		90045455	...	...	010	<b>85909</b>	...
		90045499	...	...	010	<b>85974</b>	...
		90045500	...	...	010	<b>85975</b>	...
		90045503	...	...	010	<b>85975</b>	...
		90045504	...	...	010	<b>85030</b>	<b>89440</b>
		90045532	...	...	010	<b>85030</b>	<b>89440</b>
		90045533	...	...	010	<b>85099</b>	...
		90045534	...	...	010	<b>85014</b>	...



**GUÍA DE APLICACIONES – CAMIONES, TRÁILERS Y AUTOBUSES**

Año	Modelo	# E.O.	Delantero		Trasero	
						
			Fleetline	GasSLX	Fleetline	GasSLX

**SAF HOLLAND (Cont.)**

**Suspensiones de Aire para Camión, Bus y Motorhome (Cont.)**

	Modelos con Número de E.O.	90045535	...	...	010	<b>85097</b>	...
		90045536	...	...	010	...	<b>89414</b>
		90045568	...	...	010	<b>85060</b>	...
	Suspensión de Aire Eje Patín para Camión y Tracto Modelos ART-500 (ART-500-B, ART-500-B-1) (ART-500-US, ART-500-US-A)	90044162 90044008	...	...	010	<b>83128</b>	<b>89436</b>
			...	...	010	<b>85000</b>	<b>89436</b>
	Suspensión de Aire Eje Patín para Camión y Tracto Modelos ART-505 (ART-505-B, -1, ART-505-C, -1)	90044162	...	...	010	<b>83128</b>	<b>89436</b>
	Suspensión de Aire Eje Patín para Camión y Tracto Modelos ART-541 (ART-541B)	90044162	...	...	010	<b>83128</b>	<b>89436</b>
	Suspensión de Aire Eje Patín para Camión y Tracto Modelos ART-550 (ART-550-US-1, -2, -3)	90044012	...	...	010	<b>85006</b>	...
	Suspensión de Aire Eje Patín para Camión y Tracto Modelos ART-551 (ART-551-B-1) (ART-551-B-2, -3, ART-551-US-1, -2, -3)	90044162 90044017	...	...	010	<b>83128</b>	<b>89436</b>
			...	...	010	<b>83204</b>	...
	Suspensión de Aire Eje Patín para Camión y Tracto Modelos ART-555 (ART-555-B-1, ART-555-C-1) (ART-555-B-2, -3, ART555C-2, -3)	90044162 90044642	...	...	010	<b>83128</b>	<b>89436</b>
			...	...	010	<b>83127</b>	...
	Suspensión de Aire para Autobús Modelos ARDTB-125 (ARDTB-125-6A)	90044448	...	...	010	<b>85051</b>	...
	Suspensión de Aire para Autobús Modelos ARDTB-125 (ARDTB-125-6B)	90045031	...	...	010	<b>85968</b>	...
	Suspensión de Aire para Camión y Tracto Modelos ARD-120 (ARD-120-6)	90044025	...	...	010	<b>83209</b>	<b>89414</b>
	Suspensión de Aire para Camión y Tracto Modelos ARD-125 ARD-125-6 use en Ford, GM, International Navistar, Mack, White, Western Star, Freightliner	90044025	...	...	010	<b>83209</b>	<b>89414</b>
	ARD-125-8 use en Freightliner, White, Western Star	90044011	...	...	010	<b>85004</b>	...
	ARD-125-8 use en Mack	90044016	...	...	010	<b>85300</b>	<b>89419</b>
	Suspensión de Aire para Camión y Tracto Modelos ARD-165 (ARD-165-A, ARD-165-B)	90044011	...	...	010	<b>85004</b>	...
	Suspensión de Aire para Camión y Tracto Modelos ARD-190 (ARD-190-B)	90044016	...	...	010	<b>85300</b>	<b>89419</b>
	Suspensión de Aire para Camión y Tracto Modelos ARD-234 (ARD-234-6)	90044046	...	...	010	<b>83123</b>	<b>89405</b>
	Suspensión de Aire para Camión y Tracto Modelos ARD-238 (ARD-238-6)	90044025	...	...	010	<b>83209</b>	<b>89414</b>
	Suspensión de Aire para Camión y Tracto Modelos ARD-244 ARD-244-6 use en Ford, GM, International Navistar, Mack, White, Western Star, Freightliner	90044025	...	...	010	<b>83209</b>	<b>89414</b>
	ARD-244-8 use en Freightliner, White, Western Star	90044011	...	...	010	<b>85004</b>	...
	ARD-244-8 use en Mack	90044016	...	...	010	<b>85300</b>	<b>89419</b>
	Suspensión de Aire para Camión y Tracto Modelos ARDAB-120 (ARDAB-120-5)	90044907	...	...	01-	<b>83635</b>	...
	Suspensión de Aire para Camión y Tracto Modelos ARDAB-238-5	90044907	...	...	01-	<b>83635</b>	...
	Suspensión de Aire para Camión y Tracto Modelos ARDAB-240 (ARDAB-240-5)	90044907	...	...	01-	<b>83635</b>	...
	Suspensión de Aire para Camión y Tracto Modelos ARDST-123 (ARDST-123-6, ARDSTM/L-123-6)	90044025	...	...	010	<b>83209</b>	<b>89414</b>
	Suspensión de Aire para Camión y Tracto Modelos ARDST-244 (ARDST-244-6)	90044025	...	...	010	<b>83209</b>	<b>89414</b>
	Suspensión de Aire para Camión y Tracto Modelos ARDST-246 (ARDST-246-6, ARDSTM/L-246-6)	90044025	...	...	010	<b>83209</b>	<b>89414</b>
	Suspensión de Aire para Camión y Tracto Modelos ARDST-250-6	90044025	...	...	010	<b>83209</b>	<b>89414</b>

## GUÍA DE APLICACIONES – CAMIONES, TRÁILERS Y AUTOBUSES

Año	Modelo	# E.O.	Delantero		Trasero	
						
			Fleetline	GasSLX	Fleetline	GasSLX

### SCANIA

2013 -	Autobús Scania PB con Carrocería Irizar	1498732	- 0	87020	...		...	...
		1498733		...	...	- -	85347	...
		510011	- 0	87020	...		...	...
02 - 07	Scania K 124 IB Autobús 4X2 Carrocería Busscar e Irizar	489509	- 0	87020	...		...	...
		510011	- 0	87020	...		...	...
02 - 05	Scania K124 IB Autobús 6X2 Carrocería Irizar	489509	- 0	87020	...		...	...
		510011	- 0	87020	...		...	...

### SEAGRAVE FIRE APPARATUS LLC

Modelos con Número de E.O.	680117		...	...	0 0	85300	89419
	P0025500		...	...	0 0	85300	89419

### SHASTA RV

Modelos con Chasis de Ford E350 o E450	ASH-1136		...	...	- 0	83178	...
	ASH-1154	- 0	83177	...		...	...

### SHOWHAULER MOTORHOMES

Modelos con chasis Cascadia – Consulte la sección de Freightliner para obtener información del año y modelo adecuados.	.....					.....	
Modelos con chasis Kenworth – Consulte la sección de Kenworth para obtener información del año y modelo adecuados.	.....					.....	
Modelos con chasis Lonestar – Consulte la sección de International para obtener información del año y modelo adecuados.	.....					.....	
Modelos con chasis VNL – Consulte la sección de Volvo para obtener información del año y modelo adecuados.	.....					.....	

### SICARD

Modelos con Número de E.O.	3166657		85700	...	0 0	85700	...
----------------------------	---------	--	-------	-----	-----	-------	-----

### SOUTHERN COACH

Autobuses Foráneos para el Ejército de EEUU	.....		83217	...	0 0	83217	...
Suspensión de Aire - Modelo Inicial	.....		85304	...	0 0	85304	...
Suspensión de Aire para Modelos Recientes	.....		83217	...	0 0	83217	...

### SPARTAN MOTORS

Autobuses con Suspensión Hendrickson Softek con Tambor y Discos de Freno	471700000456	0 0	85959	...		...	...	
	58913-009	0 0	85959	...		...	...	
	58913-009L	0 0	85959	...		...	...	
Camión de Bomberos con Número de E.O.	0272-SS5	0 0	85712	...		...	...	
1986	Camión de Bomberos con Suspensión Delantera Ridewell	AS 4025B	0 0	85712	...		...	
Chasis con Suspensión Hendrickson HTS 210 (Aplicaciones para Autobuses Escolares Tipo C)	60665-025		...	...	0 0	85036	89405	
	60665-025L		...	...	0 0	85036	89405	
97 - 00	Chasis MotorHome Alpine / Summit con Número de E.O.	0377-SS5		...	...	0 0	85029	...
		1300B46		...	...	0 0	85029	...
		B46-1725		...	...	0 0	85029	...
Chasis Motorhome con Suspensión Delantera Ridewell	AS 4025B	0 0	85712	...		...	...	
97 - 00	K2 / K3/ MountainMaster con Número de E.O.	2200201		...	...	0 0	85007	89412
		B46-2151		...	...	0 0	85007	89412
91 - 95	K2 / K3/ MountainMaster con Suspensión de Aire Tuthill 102 AR	0346-SS5		...	...	0 0	85013	89414
		2502B46		...	...	0 0	85013	89414
		B46-1594		...	...	0 0	85013	89414
Modelos con Opción de Dirección Reyco 1200	21310-01	0 0	85307	...		...	...	
Modelos con Número de E.O.	59011	0 0	83214	...		...	...	

**GUÍA DE APLICACIONES – CAMIONES, TRÁILERS Y AUTOBUSES**

Año	Modelo	# E.O.	Delantero		Trasero	
						
			Fleetline	GasSLX	Fleetline	GasSLX

**SPARTAN MOTORS (Cont.)**

Intercambios Adicionales de E.O.	78068	010	<b>85304</b>			
----------------------------------	-------	-----	--------------	--	--	--

**STARCRAFT BUS CO.**

**Chassis Modelos - E350 y E450 Ford**

- 2020	Autobús Shuttle Allstar Series con Chasis de E350 o E450 Ford	ASH-1136	...	...	-10	<b>83178</b>	...
		ASH-1154	-10	<b>83177</b>	...	...	...
- 2020	Autobús Shuttle MVP Series con Chasis de E450 Ford	ASH-1136	...	...	-10	<b>83178</b>	...
		ASH-1154	-10	<b>83177</b>	...	...	...
- 2020	Autobús Shuttle Starlite Series con Chasis de E350 o E450 Ford	ASH-1136	...	...	-10	<b>83178</b>	...
		ASH-1154	-10	<b>83177</b>	...	...	...
- 2020	Autobús Shuttle Starquest Series con Chasis de E350 o E450 Ford	ASH-1136	...	...	-10	<b>83178</b>	...
		ASH-1154	-10	<b>83177</b>	...	...	...
- 2020	Autobús Shuttle Ultra Star Series con Chasis de E450 Ford	ASH-1136	...	...	-10	<b>83178</b>	...
		ASH-1154	-10	<b>83177</b>	...	...	...
- 2020	Autobús Shuttle Xpress Series con Chasis de E350 o E450 Ford	ASH-1136	...	...	-10	<b>83178</b>	...
		ASH-1154	-10	<b>83177</b>	...	...	...

**Series - Allstar XL y XLT**

July/2015 - 20	F-650 (PBV 22,000 lb)	471700011530	010	<b>85181</b>	...	...	...	
		ASH-24658	010	<b>85181</b>	...	...	...	
		ASH-24659	010	<b>85181</b>	...	...	...	
		FC44-18045-BB	010	<b>85181</b>	...	...	...	
		FC4Z-18124-A	010	<b>85181</b>	...	...	...	
		FC4Z-18124-B	010	<b>85181</b>	...	...	...	
July/2015 - 20	Modelos con chasis F-650 con Muelles Traseras de 13,500, o 15,500 y 19,000 lb	471700011531		...	...	010	<b>85180</b>	...
		ASH-24660		...	...	010	<b>85180</b>	...
		FC44-18080-AB		...	...	010	<b>85180</b>	...
		FC4Z-18125-A		...	...	010	<b>85180</b>	...
- 2015	Modelos con chasis F-650 con Suspensión de Aire Trasera de 21000 lb	3578858C1		...	...	010	<b>85926</b>	...
		3578858C2		...	...	010	<b>85926</b>	...
		4C4Z-18125-DA		...	...	010	<b>85926</b>	...
00 - 15	Modelos con chasis F-650 con Suspensión Delantera de 10,000 lb	3584116C1	010	<b>83175</b>	...	...	...	
		3584116C2	010	<b>83175</b>	...	...	...	
		4C4Z-18124-QA	010	<b>83175</b>	...	...	...	
		AA-616	010	<b>83175</b>	...	...	...	
00 - 15	Modelos con chasis F-650 con Suspensión Delantera de 12,000 y 13,200 lb	3584118C2	010	<b>85928</b>	...	...	...	
		4C4Z-18124-JB	010	<b>85928</b>	...	...	...	
		4C4Z-18124-RA	010	<b>85928</b>	...	...	...	
		AA-617	010	<b>85928</b>	...	...	...	
		AT-812	010	<b>85928</b>	...	...	...	
04 - 11	Models con chasis F-650 con Muelles Traseras de 22,000 lb	4C4Z-18125-B		...	...	-10	<b>83317</b>	...
		501906C92		...	...	-10	<b>83317</b>	...

**STERLING TRUCK**





**Cargo Line**

1998	Modelos SC-7000 o SC-8000 con Ejes de 12000 o 13000 lb	F6HT-18045-LA	010	<b>85376</b>	...	...	...
1998	Modelos SC-7000 o SC-8000 con Muelles Multihojas de 16000 lb	F6HT-18045-AA	010	<b>85054</b>	<b>89438</b>	...	...

**Series A - Line 9500 (SilverStar)**

1998 -	Modelos A9513, A9522, AT9513, AT9522 (113" y 122" BBC) con Eje 8500 o 9000 lb y Muelles de 54"	F6HT-18045-HB	010	<b>85054</b>	<b>89438</b>	...	...
		F6HT-18045-HC	010	<b>85054</b>	<b>89438</b>	...	...

## GUÍA DE APLICACIONES – CAMIONES, TRÁILERS Y AUTOBUSES

Año	Modelo	# E.O.	Delantero		Trasero	
						
						
			Fleetline	GasSLX	Fleetline	GasSLX

### STERLING TRUCK (Cont.)

#### Series A - Line 9500 (SilverStar) (Cont.)

1998 -	Modelos A9513, A9522, AT9513, AT9522 (113" y 122" BBC) con Eje 8500, 9000 o 10000 lb y Muelles de 54"	F6HT-18045-KA	○ ○	83200	89402		...	...
98 - 03	Modelos con Número de E.O.	10-13205-000	○ ○	85918	89449		...	...
		471700131646	○ ○	85918	89449		...	...
1998 -	Modelos con Suspensión de Aire Trasera FAS II	16-15817-000		...	...	○ ○	85724	89443
1998 -	Todos los Modelos con Eje 10000 lb o 12000 lb y Muelles de 54"	F6HT-18045-AC	○ ○	85054	89438		...	...
1998 -	Todos los Modelos con Eje 12000 lb o 13200 lb, y Muelles de 54"	F6HT-18045-BC	○ ○	85047	89435		...	...
1998 -	Todos los Modelos con Eje 12000 lb, 13200 lb o 14600 lb, y Muelles de 60"	F6HT-18045-EB	○ ○	85055	89439		...	...
		F6HT-18045-EC	○ ○	85055	89439		...	...
1998 -	Todos los Modelos con Eje 13200 lb o 14600 lb, y Muelles de 54"	F6HT-18045-GC	○ ○	85030	89440		...	...
1998 -	Todos los Modelos con Eje 14600 lb o 16000 lb, y Muelles de 54"	F6HT-18045-CC	○ ○	85055	89439		...	...
1998 -	Todos los Modelos con Eje 23000 lb y Suspensión Trasera de Muelles Sofride de 54"	F6HT-18080-CA		...	...	○ ○	85314	89425
1998 -	Todos los Modelos con Eje Tandem Hendrickson 40LH	57241-2		...	...	○ -	83109	...
1998 -	Todos los Modelos con Suspensión Trasera de Aire Hendrickson HAS	47902-28		...	...	○ ○	85013	89414
		F6HT-18080-FC		...	...	○ ○	85013	89414

#### Series ACTERRA

	Modelos con Suspensión de Aire Trasera Freightliner TufTrac	16-15770-000		...	...	○ ○	85956	...
		481700125969		...	...	○ ○	85956	...
	Modelos con Eje Delantero de 11000 a 12000 lb	6803230300	○ ○	85006	...		...	...
- 2002	Modelos con Eje Delantero de 6000 lb a 9000 lb	6803230200	○ ○	85043	...		...	...
03 - 08	Modelos con Eje Delantero de 6000 lb a 9000 lb	10-12388-000	○ ○	85920	89503		...	...
03 - 10	Modelos con Suspensión de Aire Trasera FAS II	16-15817-000		...	...	○ ○	85724	89443
		16-18708-000		...	...	○ ○	85724	89443
		471700002809		...	...	○ ○	85724	89443
		481700006848		...	...	○ ○	85724	89443
		680611		...	...	○ ○	85724	89443
		SDA471700002809		...	...	○ ○	85724	89443
2003 -	Modelos con Suspensión de Muelles Taperleaf de 10000 a 12000 lb	10-12390-000	○ ○	85920	89503		...	...
- 04/09	Modelos con Suspensión Hendrickson AirTek	58913-003	○ ○	85932	89453		...	...
		58913-003L	○ ○	85932	89453		...	...
	Modelos con Suspensión Trasera de 15000 lb	6803260000		...	...	○ -	83120	...
09 - 10	Modelos con Eje Delantero desde 10000 hasta 12000 lb y Suspensión de Muelles de 3"	10-13592-000	○ ○	85959	...		...	...
		SDA471700000440	○ ○	85959	...		...	...









#### Series L - Line 7500 - Tractor Corto

	Modelos con Eje Delantero de 10,000 lb	F6HT-18045-KA	○ ○	83200	89402		...	...
--	--	---------------	-----	-------	-------	--	-----	-----

#### Series L - Line 8500 - Cabina Convencional

1998	Modelos con Eje Tandem Hendrickson 40LH	57241-2		...	...	○ -	83109	...
99 - 10	Modelos con Suspensión de Aire Trasera FAS II	16-15817-000		...	...	○ ○	85724	89443
		680611		...	...	○ ○	85724	89443
1998	Modelos LT-8000 con Ejes de 12000 o 13000 lb	F6HT-18045-LA	○ ○	85376	...		...	...
1998	Modelos LT-8000 con Muelles Multihojas de 16000 lb	F6HT-18045-AA	○ ○	85054	89438		...	...
	Modelos LT-8501 (BBC de 101") con Eje de 8500 o 9000 lb y Muelles Taperleaf de 54"	F6HT-18045-HB	○ ○	85054	89438		...	...
		F6HT-18045-HC	○ ○	85054	89438		...	...
1998	Modelos LT-8501 (BBC de 101") con Eje de 8500 o 9000 lb, y Muelles Multihojas de 54"	F6HT-18045-JB	○ ○	83200	89402		...	...
		F6HT-18045-JC	○ ○	83200	89402		...	...
1998	Todos con Suspensión Trasera de Aire Hendrickson HAS	47902-28		...	...	○ ○	85013	89414
		F6HT-18080-FC		...	...	○ ○	85013	89414

## GUÍA DE APLICACIONES – CAMIONES, TRÁILERS Y AUTOBUSES

Año	Modelo	# E.O.	Delantero		Trasero	
						
						
			Fleetline	GasSLX	Fleetline	GasSLX

### STERLING TRUCK (Cont.)

#### Series L - Line 8500 - Cabina Convencional (Cont.)

1998	Todos los Modelos con Eje 10000 lb o 12000 lb y Muelles de 54"	F6HT-18045-AC	010	85054	89438		...	...
1998 -	Todos los Modelos con Eje 12000 lb o 13200 lb, y Muelles de 54"	F6HT-18045-BC	010	85047	89435		...	...
1998 -	Todos los Modelos con Eje 12000 lb, 13200 lb o 14600 lb, y Muelles de 60"	F6HT-18045-EB	010	85055	89439		...	...
		F6HT-18045-EC	010	85055	89439		...	...
1998 -	Todos los Modelos con Eje 13200 lb o 14600 lb, y Muelles de 54"	F6HT-18045-GC	010	85030	89440		...	...
1998 -	Todos los Modelos con Eje 14600 lb o 16000 lb, y Muelles de 54"	F6HT-18045-CC	010	85055	89439		...	...
1998 -	Todos los Modelos con Eje 23000 lb y Suspensión Trasera de Muelles Softride de 54"	F6HT-18080-CA		...	...	010	85314	89425









#### Series L - Line 9500 - Cabina Convencional

99 - 10	Modelos con Suspensión de Aire Trasera FAS II	16-13957-000		...	...	010	85724	89443
		XC45-18080-BA		...	...	010	85724	89443
1998 -	Modelos LT-9501, LT-9511, LT-9513 o LT-9513 (BBC de 113" y 122") con Eje 8500 o 9000 lb, y Muelles Multihojas de 54"	F6HT-18045-JB	010	83200	89402		...	...
		F6HT-18045-JC	010	83200	89402		...	...
1998 -	Modelos LT-9501, LT-9511, LT-9513 o LT-9513 (BBC de 113" y 122") con Eje de 8500 o 9000 lb y Muelles Taperleaf de 54"	F6HT-18045-HB	010	85054	89438		...	...
		F6HT-18045-HC	010	85054	89438		...	...
1998 -	Todos con Eje 23000 lb y Suspensión Trasera de Muelles Softride de 52"	F6HT-18080-CA		...	...	010	85314	89425
1998 -	Todos con Suspensión Trasera de Aire Hendrickson HAS	47902-28		...	...	010	85013	89414
		F6HT-18080-FC		...	...	010	85013	89414
1998	Todos los Modelos con Eje 10000 lb o 12000 lb y Muelles de 54"	F6HT-18045-AC	010	85054	89438		...	...
1998 -	Todos los Modelos con Eje 12000 lb o 13200 lb, y Muelles de 54"	F6HT-18045-BC	010	85047	89435		...	...
1998 -	Todos los Modelos con Eje 12000 lb, 13200 lb o 14600 lb, y Muelles de 60"	F6HT-18045-EB	010	85055	89439		...	...
		F6HT-18045-EC	010	85055	89439		...	...
1998 -	Todos los Modelos con Eje 13200 lb o 14600 lb, y Muelles de 54"	F6HT-18045-GC	010	85030	89440		...	...
1998 -	Todos los Modelos con Eje 14600 lb o 16000 lb, y Muelles de 54"	F6HT-18045-CC	010	85055	89439		...	...
1998 -	Modelos con Eje Tándem Hendrickson 40LH	57241-2		...	...	01-	83109	...

#### Intercambios Adicionales de E.O.

	Modelos con Suspensión de Aire Trasera Link	1210-0528		...	...	010	85904	...
	Modelos con Suspensión Trasera Neway	90045099		...	...	010	85906	89407
	Modelos con Número de E.O.	16-15770-000		...	...	010	85956	...
		4C4Z-18124-N	010	85957	...		...	...
		4C4Z-18125-DA		...	...	010	85926	...
		6E7Z-18125-A		...	...	010	83146	...
		AT-560	010	G63809	...		...	...
		AX-267A	010	83309	89446		...	...
		AX-310		...	...	010	83215	...
		C4HZ-18124-E	010	83309	89446		...	...
		C4TZ-18124-AB	010	83308	...		...	...
		D8HZ-18124-A	010	85301	...		...	...
		E6HZ-18124-A	010	85301	...		...	...
		E6HZ-18124-D	010	85301	...		...	...
		E6HZ-18125-D		...	...	010	83215	...
		E7HZ-18124-A	010	85301	...		...	...
		E7XZ-18124-A	-10	G63386	...		...	...
		E7XZ-18125-B		...	...	-10	G63387	...
		E9HZ-18124-A	010	83309	89446		...	...
F0HZ-18124-B	010	85006	...		...	...		

## GUÍA DE APLICACIONES – CAMIONES, TRÁILERS Y AUTOBUSES

Año	Modelo	# E.O.	Delantero		Trasero	
						
						
			Fleetline	GasSLX	Fleetline	GasSLX

### STERLING TRUCK (Cont.)

#### Intercambios Adicionales de E.O. (Cont.)

Modelos con Número de E.O.	# E.O.	OIO	Fleetline	GasSLX	OIO	Fleetline	GasSLX
F1HZ-18124-A		010	83309	89446		...	...
F1HZ-18124-B		010	83308	...		...	...
F1HZ-18124-D		010	85006	89401		...	...
F1HZ-18124-E		010	85006	89401		...	...
F1HZ-18124-H		010	85040	...		...	...
F1HZ-18124-J		010	83308	...		...	...
F1HZ-18124-K		010	...	89402		...	...
F2HZ-18124-A		010	85376	...		...	...
F2HZ-18124-B		010	85301	...		...	...
F4HT-18080-AB			...	...	010	85314	89425
F4HT-18080-BA			...	...	010	85001	89410
F5HZ-18124-A		010	83314	...		...	...
F5HZ-18124-B		010	83107	...		...	...
F5HZ-18124-C		010	85063	...		...	...
F5HZ-18124-D		010	83125	...		...	...
F5HZ-18125-A			...	...	010	85314	89425
F5HZ-18125-B			...	...	010	85001	89410
F6HT-18045-GB		010	85030	89440		...	...
F6HT-18080-B			...	...	01-	83109	...
F6HT-18080-DA			...	...	01-	83109	...
F6HT-18080-EA			...	...	010	85906	89407
F6HT-18124-JC		010	83200	89402		...	...
F6HT-18124-KA		010	83200	89402		...	...
F6HZ-18124-A		010	85054	89438		...	...
F6HZ-18124-B		010	83308	...		...	...
F6HZ-18124-C		010	85055	89439		...	...
F6HZ-18124-D		010	85055	89439		...	...
F6HZ-18124-E		010	85055	89439		...	...
F6HZ-18124-F		010	85055	89439		...	...
F6HZ-18124-G		010	85054	89438		...	...
F6HZ-18124-H		010	85054	89438		...	...
F6HZ-18124-J		010	83200	89402		...	...
F6HZ-18125-B			...	...	01-	83109	...
F6HZ-18125-D			...	...	010	85013	89414
F81A-18045-AGB		010	G63809	...		...	...
XC45-18045-AA		010	83216	...		...	...

### STERLING TRUCK AMORTIGUADORES DE CABINA

Modelos 8500 y 9500 con Tractos Convencionales BBC de 113" y 122" con Modelos Link Cabmate FH1322 y FH1322-A	1202-1043	010	83025	
Modelos AT-9500 con Número de E.O.	F6HZ-5K407-BA	010	83033	
	F8HT-5K407-AA	010	83033	
Modelos con Número de E.O.	18-45067-000	010	83034	
Modelos L8501 y L9501 con Tractos Convencionales BBC de 101" con Modelo Link Cabmate FH101	1202-1043	010	83025	
Modelos LT-9500 con Número de E.O.	F6HZ-5K407-AB	010	83034	

#### Series ACTERRA

03 - 10	Modelos Acterra con Número de E.O.	18-43504-000	010	83057
		18-60768-000	010	83057
		18-814903003484	010	83057

### STOUGHTON TRAILERS INC.

Tráilers con Suspensión de Aire Hendrickson HT190T, HT190U, y HS190T	HTA20001		...	...	010	83128	89436
Tráilers con Suspensión de Aire Hendrickson HT230T	HTA20002		...	...	010	85000	89436
Tráilers con Suspensión de Aire Neway AR-90-1-12, -14, -17	NW90044162		...	...	010	83128	89436



**GUÍA DE APLICACIONES – CAMIONES, TRÁILERS Y AUTOBUSES**

Año	Modelo	# E.O.	Delantero			Trasero		
							Fleetline	GasSLX

**STOUGHTON TRAILERS INC. (Cont.)**

	Tráilers con Suspensión de Aire Neway AR-90-1-15, -16	NW90044448		...	...	010	<b>85051</b>	...
	Tráilers con Suspensión de Aire Neway RL-196-14, -15	NW90044978		...	...	010	<b>85059</b>	...
	Tráilers con Suspensión de Aire Neway RL-196-16, -17	NW90044979		...	...	010	<b>83113</b>	...
	Tráilers con Suspensión de Aire Reyco 86AR/RS1015	RT18165-01		...	...	010	<b>85006</b>	...
	Tráilers con Suspensión de Aire Reyco con Control de Desinflado 86AR/RS1035	RT18165-01		...	...	010	<b>85006</b>	...

**SULTANA**

<b>85 - 90</b>	SULTANA Bus	680091		<b>85303</b>	...	010	<b>85303</b>	<b>89422</b>
----------------	-------------	--------	--	--------------	-----	-----	--------------	--------------

**SUSPENSYS**

	Suspensión para Tráiler FS230 (Light Duty)	218004872		...	...	010	<b>85737</b>	...
--	--	-----------	--	-----	-----	-----	--------------	-----

**THE BINKLEY COMPANY**

<b>1997</b>	Tráilers con Suspensión Binkley AirLite	16965		...	...	010	<b>85006</b>	...
		6898		...	...	010	<b>83125</b>	...

**THOMAS SCHOOL BUS**

	Autobús Escolar	300-0614966		...	...	010	<b>85307</b>	...
		614966		...	...	010	<b>85307</b>	...
		614974	010	<b>85304</b>	...		...	...
		680010	010	<b>85304</b>	...		...	...
		680054		...	...	010	<b>85307</b>	...
<b>2009</b>	Autobús Escolar SAF-T Liner con Suspensión SAF Holland AD-246	90045504	010	<b>85030</b>	<b>89440</b>		...	...
<b>2009</b>	Autobús Escolar SAF-T Liner con Suspensión SAF Holland AD-369	90045504	010	<b>85030</b>	<b>89440</b>		...	...
	Autobús Escolar SAF-T-Liner Modelo MVP-ER y MVP-EF	61300219	010	<b>85091</b>	...		...	...
		61300222	010	<b>85091</b>	...		...	...
		61300223	010	<b>85091</b>	...		...	...
		70445	010	<b>85091</b>	...		...	...
<b>09-12</b>	Autobús Escolar Tipo C con Número de E.O.	16-18713-000		...	...	01-	<b>85122</b>	...
		471700003070		...	...	01-	<b>85122</b>	...
	Autobuses con Número de E.O.	16-19138-000	010	<b>85058</b>	<b>89431</b>		...	...
	Autobuses con Suspensión de Aire Eje Tándem Neway	61310232		...	...	010	<b>85000</b>	<b>89436</b>
<b>- 2017</b>	Autobuses Convencionales Tipo C (Capacidad para 65 personas) con Suspensión de Aire Trasera FAS II	16-15817-000		...	...	010	<b>85724</b>	<b>89443</b>
		16-18708-000		...	...	010	<b>85724</b>	<b>89443</b>
		61310434		...	...	010	<b>85724</b>	<b>89443</b>
		61310478		...	...	010	<b>85724</b>	<b>89443</b>
<b>07 - 12</b>	Autobuses Convencionales Tipo C (Capacidad para 65 personas) con Suspensión Delantera Taperleaf 12000 lb	10-13634-000	010	<b>85918</b>	<b>89449</b>		...	...
<b>2003</b>	Autobuses Escolares Convencionales Tipo C (Capacidad para 65 personas) con Número de E.O.	680-323-0300	010	<b>85006</b>	...		...	...
		GBL665538	010	<b>85006</b>	...		...	...
<b>06 - 18</b>	Chasis Autobús Modelos con B2 Suspensión de Aire Trasera FAS II Freightliner	16-15817-000		...	...	010	<b>85724</b>	<b>89443</b>
		16-18708-000		...	...	010	<b>85724</b>	<b>89443</b>
<b>06 - 15</b>	Chasis Autobús Modelos con B2 Freightliner CCE	10-13634-000	010	<b>85918</b>	<b>89449</b>		...	...
<b>06 - 18</b>	Chasis Autobús Modelos con B2 Freightliner CCE	10-13211-000	010	<b>85918</b>	<b>89449</b>		...	...
<b>- 2018</b>	Modelos con Chasis Autobús Modelos con B2 Freightliner Suspensión Trasera de 15000 lb	6803260000		...	...	01-	<b>83120</b>	...
		Modelos MVP	61310101		<b>85736</b>	...	010	<b>85736</b>
	Modelos SAF-T-Liner HDX con Suspensión de Aire Trasera Hendrickson Comfort Air	471700131545		...	...	010	<b>85006</b>	...
		60998-001		...	...	010	<b>85006</b>	...
		60998-003		...	...	010	<b>85006</b>	...
	ROC Front, SAF-T-Liner	61300285	-1-	<b>83102</b>	...		...	...
		GBL651442	-1-	<b>83102</b>	...		...	...

## GUÍA DE APLICACIONES – CAMIONES, TRÁILERS Y AUTOBUSES

Año	Modelo	# E.O.	Delantero		Trasero	
						
			Fleetline	GasSLX	Fleetline	GasSLX

### THOMAS SCHOOL BUS (Cont.)

	Modelos con Número de E.O.	128745	-I-	<b>83102</b>	...		...	...	
		60670-006		...	...		010	<b>83147</b>	...
		60670-006L		...	...		010	<b>83147</b>	...
		61300112	-I-	<b>83613</b>	...			...	...
		61300224	010	<b>85918</b>	<b>89449</b>			...	...
		61300240	010	<b>85918</b>	<b>89449</b>			...	...
		61310102		...	...		010	<b>85308</b>	<b>89422</b>
		61310103		...	...		010	<b>85308</b>	<b>89422</b>
		651442	-I-	<b>83102</b>	...			...	...
		659287	-I-	<b>83102</b>	...			...	...
		680-326-0000		...	...		01-	<b>83120</b>	...
		GBL654725		...	...		01-	<b>83120</b>	...
			Intercambios Adicionales de E.O.	6130-0114	010	<b>89437</b>			
6130029	010			<b>85712</b>					
61310104				...	...		010	<b>85713</b>	...
63-0001				...	...		010	<b>85713</b>	...
680088				...	...		010	<b>85713</b>	...
680102	010			<b>85712</b>					
728802	010			<b>85736</b>					
87002	010			<b>85736</b>					
A-4890				...	...		010	<b>85712</b>	...

### Autobús Escolar Tipo A

92 - 20	Autobús Escolar Minotour Tipo A con Chasis Ford E350	8C24-18045-DA	-I0	<b>83177</b>	...		...	...	
		8C2Z-18124-D	-I0	<b>83177</b>	...		...	...	
		ASH-1154	-I0	<b>83177</b>	...			...	
		AT-163G	-I0	<b>83177</b>	...			...	
		8C24-18080-DB		...	...		-I0	<b>83178</b>	...
		8C2Z-18125-D		...	...		-I0	<b>83178</b>	...
		ASH-1136		...	...		-I0	<b>83178</b>	...
		AT-164G		...	...		-I0	<b>83178</b>	...
00 - 20	Autobús Escolar Minotour Tipo A con Chasis Ford E450	8C24-18045-DA	-I0	<b>83177</b>	...		...	...	
		8C2Z-18124-D	-I0	<b>83177</b>	...		...	...	
		ASH-1154	-I0	<b>83177</b>	...			...	
		AT-163G	-I0	<b>83177</b>	...			...	
		8C24-18080-DB		...	...		-I0	<b>83178</b>	...
		8C2Z-18125-D		...	...		-I0	<b>83178</b>	...
		ASH-1136		...	...		-I0	<b>83178</b>	...
		AT-164G		...	...		-I0	<b>83178</b>	...

### THOR MOTOR COACH

#### MotorHomes Clase A

12 - 20	MotorHomes Series ACE con Chasis F53 con PBV 16,000 lb a 22,000 lb	ASH-1229	010	<b>83209</b>	<b>89414</b>		...	...	
		ASH-25822	010	<b>83209</b>	<b>89414</b>		...	...	
		ASH-25823	010	<b>83209</b>	<b>89414</b>		...	...	
		ASH-25824		...	...		010	<b>83122</b>	<b>89406</b>
2006	MotorHomes Series Astoria con Chasis Freightliner XC Amortiguador Trasero con Número de E.O.  Suspensión Delantera AS120  Suspensión Delantera ZF - IFS con PBV de 23,000 lb o mayor  Suspensión Trasera ADL200 de 20K	141700131809		...	...		010	<b>85029</b>	...
		16-16736-000		...	...		010	<b>85029</b>	...
		141700131810	010	<b>83160</b>	...			...	...
		16-16737-000	010	<b>83160</b>	...			...	...
		16-16874-000	010	<b>83160</b>	...			...	...
		16-18103-000	-I-	<b>85900</b>	...			...	...
		481700000493	-I-	<b>85900</b>	...			...	...
		16-16873-000		...	...		010	<b>85029</b>	...

**GUÍA DE APLICACIONES – CAMIONES, TRÁILERS Y AUTOBUSES**





Año	Modelo	# E.O.	Delantero		Trasero	
			 Fleetline	 GasSLX	 Fleetline	 GasSLX

**THOR MOTOR COACH (Cont.)**

**MotorHomes Clase A (Cont.)**

14 - 20	MotorHomes Series Axis con Chasis de Ford E450	ASH-1136		...	...	-10	83178	...
		ASH-1154	-10	83177	...		...	...
05 - 20	MotorHomes Series Challenger con Chasis F53 con PBV 16,000 lb a 22,000 lb	ASH-1229	010	83209	89414		...	...
		ASH-25822	010	83209	89414		...	...
		ASH-25823	010	83209	89414		...	...
		ASH-25824		...	...	010	83122	89406
02 - 05	MotorHomes Series Escaper con Chasis Freightliner XC Amortiguador Trasero con Número de E.O.  Suspensión Delantera AS120  Suspensión Delantera ZF - IFS con PBV de 23,000 lb o mayor  Suspensión Trasera ADL200 de 20K	141700131809		...	...	010	85029	...
		16-16736-000		...	...	010	85029	...
		141700131810	010	83160	...		...	...
		16-16737-000	010	83160	...		...	...
		16-16874-000	010	83160	...		...	...
		16-18103-000	-1-	85900	...		...	...
		481700000493	-1-	85900	...		...	...
		16-16873-000		...	...	010	85029	...
04 - 20	MotorHomes Series Hurricane con Chasis F53 con PBV 16,000 lb a 22,000 lb	ASH-1229	010	83209	89414		...	...
		ASH-25822	010	83209	89414		...	...
		ASH-25823	010	83209	89414		...	...
		ASH-25824		...	...	010	83122	89406
14 - 20	MotorHomes Series Miramar con Chasis F53 con PBV 16,000 lb a 22,000 lb	ASH-1229	010	83209	89414		...	...
		ASH-25822	010	83209	89414		...	...
		ASH-25823	010	83209	89414		...	...
		ASH-25824		...	...	010	83122	89406
07 - 20	MotorHomes Series Outlaw con Chasis F53 con PBV 16,000 lb a 22,000 lb	ASH-1229	010	83209	89414		...	...
		ASH-25822	010	83209	89414		...	...
		ASH-25823	010	83209	89414		...	...
		ASH-25824		...	...	010	83122	89406
2006	MotorHomes Series Tuscany con Chasis Freightliner XC Amortiguador Trasero con Número de E.O.  Suspensión Delantera AS120  Suspensión Delantera ZF - IFS con PBV de 23,000 lb o mayor  Suspensión Trasera ADL200 de 20K	141700131809		...	...	010	85029	...
		16-16736-000		...	...	010	85029	...
		141700131810	010	83160	...		...	...
		16-16737-000	010	83160	...		...	...
		16-16874-000	010	83160	...		...	...
		16-18103-000	-1-	85900	...		...	...
		481700000493	-1-	85900	...		...	...
		16-16873-000		...	...	010	85029	...
02 - 05	MotorHomes Series UltraSport con Chasis Freightliner XC Amortiguador Trasero con Número de E.O.  Suspensión Delantera AS120  Suspensión Delantera ZF - IFS con PBV de 23,000 lb o mayor  Suspensión Trasera ADL200 de 20K	141700131809		...	...	010	85029	...
		16-16736-000		...	...	010	85029	...
		141700131810	010	83160	...		...	...
		16-16737-000	010	83160	...		...	...
14 - 20	MotorHomes Series Vegas con Chasis de Ford E450	ASH-1136		...	...	-10	83178	...
		ASH-1154	-10	83177	...		...	...
06 - 20	MotorHomes Series WindSport con Chasis F53 con PBV 16,000 lb a 22,000 lb	ASH-1229	010	83209	89414		...	...
		ASH-25822	010	83209	89414		...	...

## GUÍA DE APLICACIONES – CAMIONES, TRÁILERS Y AUTOBUSES

Año	Modelo	# E.O.	Delantero		Trasero	
						
						
			Fleetline	GasSLX	Fleetline	GasSLX

### THOR MOTOR COACH (Cont.)

#### MotorHomes Clase A (Cont.)

06 - 20	MotorHomes Series WindSport con Chasis F53 con PBV 16,000 lb a 22,000 lb	ASH-25823	OIO	83209	89414	...	...
				...	...	OIO	83122

#### MotorHomes Clase C

08 - 13	MotorHomes Series Chateau Citation con Chasis de Ford E350 o E450	ASH-1136	-	...	...	-IO	83178	...
				ASH-1154	-IO	83177	...	...
99 - 20	MotorHomes Series Chateau con Chasis de Ford E350 o E450	ASH-1136	-	...	...	-IO	83178	...
				ASH-1154	-IO	83177	...	...
01 - 14	MotorHomes Series Citation con Chasis de Ford E350 o E450	ASH-1136	-	...	...	-IO	83178	...
				ASH-1154	-IO	83177	...	...
01 - 20	MotorHomes Series Four Winds con Chasis de Ford E350 o E450	ASH-1136	-	...	...	-IO	83178	...
				ASH-1154	-IO	83177	...	...
10 - 20	MotorHomes Series Freedom Elite con Chasis de Ford E350 o E450	ASH-1136	-	...	...	-IO	83178	...
				ASH-1154	-IO	83177	...	...
12 - 14	MotorHomes Series Majestic con Chasis de Ford E350 o E450	ASH-1136	-	...	...	-IO	83178	...
				ASH-1154	-IO	83177	...	...
16 - 20	MotorHomes Series Outlaw con Chasis de Ford E350 o E450	ASH-1136	-	...	...	-IO	83178	...
				ASH-1154	-IO	83177	...	...
16 - 20	MotorHomes Series Quantum con Chasis de Ford E350 o E450	ASH-1136	-	...	...	-IO	83178	...
				ASH-1154	-IO	83177	...	...

### TIFFIN MOTORHOMES INC

	Modelos con chasis Freightliner – Consulte la sección de Freightliner para obtener información del año y modelo adecuados.	.....		.....	.....		.....
	Modelos con chasis Workhorse – Consulte la sección de Workhorse para obtener información del año y modelo adecuados.	.....		.....	.....		.....
	Modelos con Suspensión Hendrickson Softek	58913-009	OIO	85959	...		...
		58913-009L	OIO	85959	...		...

### TIMBREN INDUSTRIES

	Intercambios Adicionales de E.O.	665804		...	...	OIO	85939	...
--	----------------------------------	--------	--	-----	-----	-----	-------	-----

### TRAIL KING INDUSTRIES

Es necesaria la identificación de la suspensión para determinar qué sección del catálogo referir. Posibles opciones pueden ser Chalmers, Hendrickson, Neway, Ridewell, Reyco.							
---	--	--	--	--	--	--	--

### TRAILMOBILE CANADA CORP.

	Tráilers con Modelo de Suspensión de Aire Reyco # 21AR (Capacidad de 25,000 lb)	43-8-002		...	...	OIO	83209	89414
	Tráilers con Modelo de Suspensión de Aire Reyco # 74AR (Capacidad de 30,000 lb)	43-8-002		...	...	OIO	83209	89414
	Tráilers con Modelo de Suspensión de Aire Reyco # 86AR	43-8-015		...	...	OIO	85006	...
	Tráilers con Suspensión de Aire Granning T-350A	43-8-022		...	...	OIO	83225	...
	Tráilers con Suspensión de Aire Hendrickson HT230T (Capacidad de 23,000 lb)	43-6-118		...	...	OIO	85000	89436
	Tráilers con Suspensión de Aire Hendrickson HT250U, HT250U-Y	A-2212		...	...	OIO	85029	...
	Tráilers con Suspensión de Aire Hendrickson T23-RL-17	43-8-011		...	...	OIO	83207	89407
	Tráilers con Suspensión de Aire Hendrickson T23-US-6 (Sin Levantamiento)	43-8-015		...	...	OIO	85006	...
	Tráilers con Suspensión de Aire Hendrickson T23-US-9 (Con y Sin Levantamiento)	43-8-014		...	...	OIO	85013	89414
	Tráilers con Suspensión de Aire Hendrickson T30-US-9, -12, -14, -17	43-8-013		...	...	OIO	85000	89436
	Tráilers con Suspensión de Aire Neway AR90-1-14, AR90-1-17	90044089		...	...	OIO	83124	89407

## GUÍA DE APLICACIONES – CAMIONES, TRÁILERS Y AUTOBUSES

Año	Modelo	# E.O.	Delantero			Trasero		
			Fleetline	GasSLX				









### TRAILMOBILE CANADA CORP. (Cont.)

Tráilers con Suspensión de Aire Neway AR90-14	90044992	...	...	010	<b>85000</b>	<b>89436</b>
Tráilers con Suspensión de Aire Neway AR90-14, -17,	90044089	...	...	010	<b>83124</b>	<b>89407</b>
Tráilers con Suspensión de Aire Neway AR92-17	90044642	...	...	010	<b>83127</b>	...
Tráilers con Suspensión de Aire Neway AR93-14	90045054	...	...	010	<b>85051</b>	...
Tráilers con Suspensión de Aire Neway AR93-17	90044089	...	...	010	<b>83124</b>	<b>89407</b>
Tráilers con Suspensión de Aire Neway AR95-9-HD, -12-HD,-14-HD, 17-HD	90044625	...	...	010	<b>83125</b>	...
Tráilers con Suspensión de Aire Neway RL196-12	90044977	...	...	010	<b>83115</b>	...
Tráilers con Suspensión de Aire Neway RL196-14, -15	90044978	...	...	010	<b>85059</b>	...
Tráilers con Suspensión de Aire Neway RL196-16, -17	90044979	...	...	010	<b>83113</b>	...
Modelos con Número de E.O.	43-4-235	...	...	010	<b>85051</b>	...
	43-4-236	...	...	010	<b>85029</b>	...
	43-4-237	...	...	010	<b>85000</b>	<b>89436</b>
	43-4-239	...	...	010	<b>83207</b>	<b>89407</b>
	43-4-241	...	...	010	<b>85006</b>	...
	43-4-277	...	...	010	<b>85000</b>	<b>89436</b>
	43-4-278	...	...	010	<b>85059</b>	...
	43-4-279	...	...	010	<b>83204</b>	...
	43-6-028	...	...	010	<b>85000</b>	<b>89436</b>
	43-6-137	...	...	010	<b>85006</b>	...
	43-6-158	...	...	010	<b>85013</b>	<b>89414</b>
	43-6-164	...	...	010	<b>83207</b>	<b>89407</b>
	43-8-031	...	...	010	<b>85029</b>	...

### TRANSPORTATION MFG. CORP

Autobús Foráneo G 4500 (Delantero)	12-05-6000	-10	<b>85711</b>	...	...	...	
	Autobús Foráneo de 45 ft - Eje Patín	12-05-6033	...	...	010	<b>85339</b>	...
	Eje Patín	12-05-6002	...	...	010	<b>85339</b>	...
Autobús RTS con "V" Drive Trasero	G1101590	...	...	010	<b>85713</b>	...	
Autobús RTS con Eje Delantero Rígido	22024673	-10	<b>85710</b>	...	...	...	
	22046485	-10	<b>85710</b>	...	...	...	
	680350	-10	<b>85710</b>	...	...	...	
	695273	-10	<b>85710</b>	...	...	...	
	695279	-10	<b>85710</b>	...	...	...	
Autobús RTS con Trasero Regular	22045526	...	...	010	<b>85702</b>	...	
	22052014	...	...	010	<b>85702</b>	...	
	G1011822	...	...	010	<b>85702</b>	...	
City Cruiser	12TA-01-13	...	<b>85303</b>	...	010	<b>85303</b>	<b>89422</b>
Eje Motriz	12J-5-10	...	...	01-	<b>85733</b>	...	
	12J-5-2	...	...	01-	<b>85733</b>	...	
	12J-5-4	...	...	01-	<b>85733</b>	...	
Eje Patín	12J-5-11	...	...	010	<b>85313</b>	...	
	12J-5-3	...	...	010	<b>85313</b>	...	
	12J-5-6	...	...	010	<b>85313</b>	...	
	12J-5-9	...	...	010	<b>85700</b>	...	
Modelos de Autobús Piso Bajo con Número de E.O.	12L-5-99	...	...	010	<b>85339</b>	...	
Modelos con Número de E.O.	12B-5-1	010	...	...	010	<b>85735</b>	...
	12G-5-1	...	<b>85700</b>	...	...	...	...
	12T-1-13	...	<b>85303</b>	...	010	<b>85303</b>	<b>89422</b>
	680349	...	...	...	010	<b>85702</b>	...
	680470	...	...	...	010	<b>85713</b>	...
Intercambios Adicionales de E.O.	12L-5-69	010	<b>85700</b>	...	...	...	...
	12L-5-70	010	<b>85700</b>	...	...	...	...

## GUÍA DE APLICACIONES – CAMIONES, TRÁILERS Y AUTOBUSES

Año	Modelo	# E.O.	Delantero		Trasero	
						
						
			Fleetline	GasSLX	Fleetline	GasSLX

### TRINITY TRAILER MFG., INC.

Es necesaria la identificación de la suspensión para determinar qué sección del catálogo referir.  
Posibles opciones pueden ser Chalmers, Hendrickson, Neway, Ridewell, Reyco.

### TURNER-QUICK LIFT - SEE HENDRICKSON SUSPENSION

### TURTLETOP BUS

Año	Modelo	# E.O.	Suspensión	Delantero	Trasero	Fleetline	GasSLX	
- 2020	Series Odyssey con Chasis de Ford E450	ASH-1136		...	...	-10	<b>83178</b>	...
		ASH-1154	-10	<b>83177</b>	...		...	...
- 2020	Series Terra Transit con Chasis de Ford E350 o E450	ASH-1136		...	...	-10	<b>83178</b>	...
		ASH-1154	-10	<b>83177</b>	...		...	...
- 2020	Series Vanterra con Chasis de Ford E350	ASH-1136		...	...	-10	<b>83178</b>	...
		ASH-1154	-10	<b>83177</b>	...		...	...

### TUTHILL TECHNOLOGIES

#### Eje de Dirección

Modelo	# E.O.	Suspensión	Delantero	Trasero	Fleetline	GasSLX
Modelos (Alternativos) 1209	17408-01	010	<b>85005</b>	<b>89430</b>		...
Modelos 1207	17403-01	010	<b>83122</b>	<b>89406</b>		...
Modelos 1209, 1212	17358-01	010	<b>83126</b>	<b>89440</b>		...
	19495-01	010	<b>83126</b>	<b>89440</b>		...
Modelos 21B	14954-01	010	<b>83217</b>	...		...

#### Eje Motriz

Modelo	# E.O.	Suspensión	Delantero	Trasero	Fleetline	GasSLX
102AR para Modelos Western Star	19824-01		...	...	010	<b>85006</b>
74AR - Capacidad 30000 lb	12887-01		...	...	010	<b>85013</b>
Modelos 101A, 101AR	18166-01		...	...	010	<b>85704</b>
Modelos 102AR (Estándar)	12887-02		...	...	010	<b>85013</b>
Modelos 102AR (HD)	18286-01		...	...	010	...
Modelos 102AR (Special)	17146-01		...	...	010	<b>83209</b>
Modelos 102AR-7	17794-01		...	...	010	<b>83215</b>
Modelos 102AR-LM	19623-01		...	...	010	<b>83123</b>
Modelos 200 con Suspensión de Aire	20129-01		...	...	010	<b>85007</b>
Modelos 79KB	16725-01		...	...	010	<b>83126</b>
	19495-01		...	...	010	<b>83126</b>
Suspensión de Aire 240AR con Número de E.O.	20125-01		...	...	010	<b>85030</b>
	20126-01		...	...	010	...

#### Trailer

Modelo	# E.O.	Suspensión	Delantero	Trasero	Fleetline	GasSLX
Modelos 21B (Special)	18800-01		...	...	010	<b>83203</b>
Modelos 25 ART con Número de E.O.	24392-01		...	...	010	<b>85051</b>
Modelos 25 ARU con Número de E.O.	23553-01		...	...	010	<b>85938</b>
Modelos 30 ARUUL - 12 y -17	23524-01		...	...	010	<b>85738</b>
Modelos 81S	12885-03		...	...	010	<b>85300</b>
Modelos 87 para Great Dane	18163-01		...	...	010	<b>83207</b>
	18164-01		...	...	010	<b>83122</b>
Modelos 87-14 (Montaje Trasero)	18146-01		...	...	010	<b>85313</b>
Modelos 87-14, -17	16230-01		...	...	010	<b>85702</b>
Modelos 87-6, 87-9	12885-01		...	...	010	<b>85300</b>
Suspensión Slider Air 86 AR / RS 1015, 1035, 3015, 3035	18165-01		...	...	010	<b>85006</b>
Modelos con Número de E.O.	1085		...	...	010	<b>83214</b>
	16824-01		...	...	010	<b>85006</b>
	17142-01		...	...	010	<b>85001</b>
	20960-01		...	...	010	<b>83204</b>
	21497-01		...	...	010	<b>85005</b>
	23614-01		...	...	010	<b>85717</b>
	2697		...	...	010	<b>85712</b>



## GUÍA DE APLICACIONES – CAMIONES, TRÁILERS Y AUTOBUSES

Año	Modelo	# E.O.	Delantero			Trasero		
			Fleetline	GasSLX				

### TUTHILL TECHNOLOGIES (Cont.)

#### Trailer (Cont.)

	Modelos con Número de E.O.	680162		...	...	010	85300	89419
		702135-01		...	...	010	85045	...
		702136-01		...	...	010	85052	...
		702209-01		...	...	010	85014	...
		OE12425		...	...	010	83214	...

### TWIN COACH

	Modelos con Número de E.O.	90044089		...	...	010	83124	89407
		90044089C		...	...	010	83124	89407
		90044162		...	...	010	83128	89436
		AR-718-C-HD		...	...	010	85000	89436
		AR-958		...	...	010	83207	89407

### UNITED MANUFACTURING

	Modelos con Número de E.O.	K-96-41		...	...	010	85304	...
--	----------------------------	---------	--	-----	-----	-----	-------	-----

### UNIVERSAL COACH

	Modelos con Número de E.O.	12-05-1199		...	...	01-	85729	...
		680777		...	...	01-	85729	...

### UPS TRUCK

	Modelos con Número de E.O.	P117099		...	...	01-	83120	...
		P117146	010	83118	...	...	...	...

### UTILITY TRAILER MANUFACTURING COMPANY

Es necesaria la identificación de la suspensión para determinar qué sección del catálogo referir. Posibles opciones pueden ser Chalmers, Hendrickson, Neway, Ridewell, Reyco.									
	Tráilers 4000A con Suspensión Hendrickson AANT Intraax Air 23K Ride (Estándar)	B-23566		...	...	010	85000	89436	
	Amortiguación Alta	B-24023		...	...	010	85738	...	
	Extensión Limitada	B-23361		...	...	010	85911	...	
	Heavy Duty	B-24125		...	...	010	85323	89436	
	Tráilers 4000D con Suspensión Hendrickson HKANT 40K Vantraax Air Ride (Estándar)	B-24088		...	...	010	83128	89436	
		S-24088		...	...	010	83128	89436	
	Heavy Duty	B-24088		...	...	010	85000	89436	
		S-24088		...	...	010	85000	89436	
	Tráilers Composite 4000D-X con Suspensión Hendrickson HKANT 40K Vantraax Air Ride (Estándar)	B-24088		...	...	010	83128	89436	
		S-24088		...	...	010	83128	89436	
	Heavy Duty	B-24088		...	...	010	85000	89436	
		S-24088		...	...	010	85000	89436	
	Tráilers Drop Deck con Suspensión Hendrickson AANL 23K Intraax Air Ride con Altura de 12" a 17" - Amortiguación Alta	B-25515		...	...	010	85338	...	
	con Altura de 6.5" a 9" - Amortiguación Alta	B-24579		...	...	010	85939	...	
	con Altura de 6.5" a 9" - Estándar	B-23651		...	...	010	85045	...	
	Tráilers Multi-Temp 3000R con Suspensión Hendrickson HKANT 40K Vantraax Air Ride (Estándar)	B-24088		...	...	010	83128	89436	
		S-24088		...	...	010	83128	89436	
	Heavy Duty	B-24088		...	...	010	85000	89436	
		S-24088		...	...	010	85000	89436	

## GUÍA DE APLICACIONES – CAMIONES, TRÁILERS Y AUTOBUSES

Año	Modelo	# E.O.	Delantero		Trasero	
			Fleetline	GasSLX	Fleetline	GasSLX

### VAN HOOL

<b>00 - 09</b>	Autobús T2145 y T2150 con Número de E.O. (Amortiguadores de Eje Delantero y Eje Patín)	10685703		...	...	- -	<b>695406</b>	...
		624314570		...	...	- -	<b>695406</b>	...
		90-2291		...	...	- -	<b>695406</b>	...
<b>00 - 09</b>	Autobús T940 y T945	624314570		...	...	- -	<b>695406</b>	...
		90-2291		...	...	- -	<b>695406</b>	...
	Autobuses T811, T812, T813, T814	6243-14040		<b>85708</b>	...	- -	<b>85708</b>	...
		665563		<b>85708</b>	...	- -	<b>85708</b>	...
	Autobuses T815 4D	6243-14040		...	...	- -	<b>85708</b>	...
		665563		...	...	- -	<b>85708</b>	...
	Autobuses TL 13/14	6243-13790		<b>85708</b>	...	- -	<b>85708</b>	...
		665562		<b>85708</b>	...	- -	<b>85708</b>	...





### VOLKSWAGEN

	"Modelos Worker 15.190E / 12.140 / 12.170 / 12.180 / 12.210 / 13.150 / 13.170 / 13.180 / 13.190 / 13.210 / 14.140 / 14.150 / 14.170 / 14.180 / 14.200 / 14.220 / 15.170 / 15.180"	TGG513031		...	...	O O	<b>85942</b> <sup>1</sup>	...
	16.180 - Beta Urbano / 16.210 / 17.210 - Beta Todos los Modelos	TAR413031	O O	<b>85948</b> <sup>1</sup>	...		...	...
	161.70 / 16.200 / 16.220 / 16.300 / 17.210 / 17.220 / 17.300 / 17.310 / 18.310 / 35.300 / 40.300	TAL413031	O O	<b>85949</b> <sup>1</sup>	...		...	...
	17.240 / 17.260 Proteus - con Motor Trasero	2TB513031B		...	...	O O	<b>85946</b> <sup>1</sup>	...
		2Z0413031A	O O	<b>85075</b> <sup>1</sup>	...		...	...
		2Z0513031B		...	...	O O	<b>85946</b> <sup>1</sup>	...
	Beta 16.180	2TJ413031	O O	<b>85948</b> <sup>1</sup>	...		...	...
	Camión Constellation de 17 / 23 / 24 Ton	2T0413031B	O O	<b>85941</b> <sup>1</sup>	...		...	...
	Camión de Basura de 15 / 17 Ton	2T0413031	O O	<b>85947</b> <sup>1</sup>	...		...	...
	Camión para Caña de Azúcar de 26 / 31 Ton	TAU413031	O O	<b>85949</b> <sup>1</sup>	...		...	...
	Constellation 17250E / 24250E (distancia entre ejes 3650 mm)	TAL513031		...	...	O O	<b>85943</b> <sup>1</sup>	...
	Constellation 17250E / 24250E (distancia entre ejes 4340/4800/2507 mm)	TJG513031B		...	...	O O	<b>85944</b> <sup>1</sup>	...
	Microbús 7100 / 7120 / 8140 / 8150 / 9150	TAP513031		...	...	O O	<b>85074</b> <sup>1</sup>	...
	Microbús de 5.5 Ton	2P0513031		...	...	O O	<b>85077</b> <sup>1</sup>	...
	Microbús Dedalus 5.140	2R0413031	- O	<b>85073</b> <sup>1</sup>	...		...	...
	Minibus de 17 / 18 Ton.	2Z0413031C	O O	<b>85945</b> <sup>1</sup>	...		...	...
	Minibus Dedalus 8/9 Ton.	2P0413031C	O O	<b>85076</b> <sup>1</sup>	...		...	...
	Modelos "Worker 15.190E / 12.140 / 12.170 / 12.180 / 12.210 / 13.150 / 13.170 / 13.180 / 13.190 / 13.210 / 14.140 / 14.150 / 14.170 / 14.180 / 14.200 / 14.220 / 15.170 / 15.180"	2T0413031A	O O	<b>85949</b> <sup>1</sup>	...		...	...
	Modelos 15.180E	2S2413031	O O	<b>85949</b> <sup>1</sup>	...		...	...
	Modelos 18310	2T0513031A		...	...	O O	<b>85950</b> <sup>1</sup>	...
	Modelos Beta 16.210 / 17.210	TAR413031	O O	<b>85948</b> <sup>1</sup>	...		...	...
	Modelos con Número de E.O.	2R2513031		...	...	O O	<b>85074</b> <sup>1</sup>	...
	Todos los Modelos BETA 16.180 URBANO Y FORÁNEO / BETA 16.210 / 17.210	TAR513031		...	...	O O	<b>85951</b> <sup>1</sup>	...
	Worker 8.140 / 8.150 / 8.150FEB / 9.150	2RF513031		...	...	O O	<b>85074</b> <sup>1</sup>	...
	Worker 8.140 / 8.150 / 9.150	2RE413031	- O	<b>85073</b> <sup>1</sup>	...		...	...
		2RF413031	- O	<b>85073</b> <sup>1</sup>	...		...	...
	Worker 8.150 / 7.100 / 7.120 / 8.100 / 8.120 / 8.140 - 7 y 8 Ton	2R2413031	- O	<b>85073</b> <sup>1</sup>	...		...	...
		2RE413031	- O	<b>85073</b> <sup>1</sup>	...		...	...
	Worker 8.150FEB / 11.130 / 11.140 / 11.160 / 13.130 / 14.210	TGG413031	O O	<b>85940</b> <sup>1</sup>	...		...	...

<sup>1</sup> Long lead time item



**GUÍA DE APLICACIONES – CAMIONES, TRÁILERS Y AUTOBUSES**

Año	Modelo	# E.O.	Delantero		Trasero	
						
			Fleetline	GasSLX	Fleetline	GasSLX

**VOLVO (Cont.)**

**Series - VNX (Cont.)**

	Modelos con Suspensión de Aire Trasera de 40,000 lb	471700006040		...	...	0 0	<b>85088</b>	...
	Modelos con Suspensión Trasera Neway ADZ	471700004423		...	...	0 0	<b>85109</b>	...
		90045605		...	...	0 0	<b>85109</b>	...

**Series C**

	Autobuses C10 y C11	823196420		<b>85100</b>	...	0 0	<b>85100</b>	...
--	---------------------	-----------	--	--------------	-----	-----	--------------	-----

**Series FE**

	FE614 Tracto	6790756		...	...	0 0	<b>83215</b>	...
		6794358	0 0	<b>85040</b>	...		...	...
	FE615, FE715	6772218	0 0	<b>85040</b>	...		...	...
		6775412	0 0	<b>85040</b>	...		...	...
	FE715 con Muelles Traseras Parabólicas	6790756		...	...	0 0	<b>83215</b>	...
	Modelos con Suspensión de Aire Trasera y Número de E.O.	8056892		...	...	0 0	<b>85023</b>	<b>89415</b>
	Modelos FE6	6857668	- 0	<b>83105</b>	...		...	...
		6876828	- 0	<b>83105</b>	...		...	...
	Modelos FE611, FE614 Posteriores al Chasis No. CH419306	6794358	0 0	<b>85040</b>	...		...	...
	Modelos FE7 con Eje Delantero arriba de 6.5 Ton	1590439	0 0	<b>83104</b>	...		...	...
	Modelos FE7 con Suspensión Trasera de Aire (Eje Motriz)	1591501		...	...	- -	<b>85722</b>	...
	Modelos FE7 hasta Chasis No. 20855	1505190		...	...	- -	<b>85722</b>	...





**Series N**

	Modelos N10 con Eje Delantero de 5.5 Ton.	1593843	0 0	<b>83215</b>	...		...	...
	Modelos N11	1-0200-32-888-1	0 0	<b>83104</b>	...		...	...
		1591735	0 0	<b>83104</b>	...		...	...
		1593843	0 0	<b>83215</b>	...		...	...
	Modelos N12	1-0200-32-888-1	0 0	<b>83104</b>	...		...	...
		1591735	0 0	<b>83104</b>	...		...	...
		1593843	0 0	<b>83215</b>	...		...	...
	N12 con Eje Delantero arriba de 6.5 Ton	1590439	0 0	<b>83104</b>	...		...	...

**Series TX**

	Autobuses Modelos 7550 y 9700	125757		...	...	0 0	<b>85089</b>	...
		141700125243		...	...	0 0	<b>85089</b>	...
		141700125757		...	...	0 0	<b>85089</b>	...
		3031626		...	...	0 0	<b>85089</b>	...
		3036162		...	...	0 0	<b>85089</b>	...
		408350		...	...	0 0	<b>85089</b>	...
		410070		...	...	0 0	<b>85089</b>	...
		471700125245		...	...	0 0	<b>85089</b>	...
	Autobuses Modelos 7550 y 9700 Eje Patin	131912		...	...	0 0	<b>85121</b>	...
		13193027		...	...	0 0	<b>85121</b>	...
		481700125768		...	...	0 0	<b>85121</b>	...
		481700131912		...	...	0 0	<b>85121</b>	...
		A1364192092		...	...	0 0	<b>85121</b>	...
	Autobuses Modelos 7550 y 9700 - Series TX	141700000901	0 0	<b>83165</b>	...		...	...
		141700125275	0 0	<b>83165</b>	...		...	...
		20540056	0 0	<b>83165</b>	...		...	...
		3037213	0 0	<b>83165</b>	...		...	...
<b>2013 -</b>	Autobuses Modelos 9700 B13 R	141700000800	0 0	<b>85179</b>	...		...	...
		481700005414	0 0	<b>85179</b>	...		...	...
		70321696	0 0	<b>85179</b>	...		...	...
	Autobuses Modelos 9800 B13 R	481700131845	0 0	<b>85381</b>	...		...	...
		70313740	0 0	<b>85381</b>	...		...	...
<b>99 - 05</b>	Volvo 7550 2 y 3 ejes Autobús 4X2	3037213	0 0	<b>85094</b>	...		...	...
		410069	0 0	<b>85094</b>	...		...	...

**GUÍA DE APLICACIONES – CAMIONES, TRÁILERS Y AUTOBUSES**

Año	Modelo	# E.O.	Delantero		Trasero	
						
			Fleetline	GasSLX	Fleetline	GasSLX

**VOLVO (Cont.)**

**Series VAH (Cont.)**

	Modelos 430 con Eje Delantero de 12,000 a 22,000 lb	20433426	01-	<b>85081</b>	...		...	...
		SDA471700131258	01-	<b>85081</b>	...		...	...
<b>2014</b>	Modelos VAH 430 con Número de E.O.	141700005838	010	<b>85098</b>	...		...	...
		21436086	010	<b>85098</b>	...		...	...
	Modelos VAH 430 con Suspensión de Aire Trasera Hendrickson HAS 400 o HAS 460	60675-001		...	...	010	<b>85978</b>	...
		60675-001L		...	...	010	<b>85978</b>	...
		8083872		...	...	010	<b>85978</b>	...
<b>17 - 18</b>	Modelos VAH 630 con Suspensión de Aire Trasera de 40,000 lb	21462378		...	...	010	<b>85088</b>	...
		21462380		...	...	010	<b>85088</b>	...
		471700006038		...	...	010	<b>85088</b>	...
		471700006040		...	...	010	<b>85088</b>	...





**Series VN - 2200**

<b>05/99 -</b>	Modelos fabricados después de Mayo 1999	20433425		...	...	010	<b>85066</b>	<b>89448</b>
		471700002627		...	...	010	<b>85066</b>	<b>89448</b>
		8086651		...	...	010	<b>85066</b>	<b>89448</b>
	Modelos con Número de E.O.	20433424	010	<b>85061</b>	<b>89450</b>		...	...
		20513881	010	<b>85061</b>	<b>89450</b>		...	...
		20551628		...	...	010	<b>85066</b>	<b>89448</b>
		471700000443		...	...	010	<b>85066</b>	<b>89448</b>
		665607		...	...	010	<b>85047</b>	<b>89435</b>
		8077874		...	...	010	<b>85047</b>	<b>89435</b>
		8077874-P01		...	...	010	<b>85047</b>	<b>89435</b>
		8078195	010	<b>85061</b>	<b>89450</b>		...	...
		8086053		...	...	010	<b>85047</b>	<b>89435</b>
		8169859		...	...	010	<b>85047</b>	<b>89435</b>

**Series VNL**

<b>06 - 16</b>	Modelos 300 con Suspensión de Aire Hendrickson Primaax EX y FireMaax EX de 40,000 lb	20782199		...	...	010	<b>85072</b>	...
		60657-007		...	...	010	<b>85072</b>	...
<b>06 - 10</b>	Modelos 300 o 300U con Ejes Delanteros 12,000 - 13,200 lb	20433424	010	<b>85061</b>	<b>89450</b>		...	...
<b>11 - 20</b>	Modelos 300 o 300U con Ejes Delanteros 12,000 - 13,200 lb	141700005838	010	<b>85098</b>	...		...	...
		21436086	010	<b>85098</b>	...		...	...
<b>06 - 14</b>	Modelos 300 o 300U con Hendrickson Airtek	20485632	010	<b>85933</b>	<b>89454</b>		...	...
		20485633	010	<b>85933</b>	<b>89454</b>		...	...
		21137330	010	<b>85933</b>	<b>89454</b>		...	...
		471700003832	010	<b>85933</b>	<b>89454</b>		...	...
		64838-003	010	<b>85933</b>	<b>89454</b>		...	...
		64838-003L	010	<b>85933</b>	<b>89454</b>		...	...
<b>06 - 11</b>	Modelos 300, 300U con Suspensión de Aire Trasera de 40,000 lb	20433425		...	...	010	<b>85066</b>	<b>89448</b>
		20551628		...	...	010	<b>85066</b>	<b>89448</b>
		471700000443		...	...	010	<b>85066</b>	<b>89448</b>
		471700002627		...	...	010	<b>85066</b>	<b>89448</b>
<b>11 - 20</b>	Modelos 300, 300U con Suspensión de Aire Trasera de 40,000 lb	21462378		...	...	010	<b>85088</b>	...
		471700006038		...	...	010	<b>85088</b>	...
	Modelos 400 con Hendrickson Airtek	20485632	010	<b>85933</b>	<b>89454</b>		...	...
		20485633	010	<b>85933</b>	<b>89454</b>		...	...
		21137330	010	<b>85933</b>	<b>89454</b>		...	...
		471700003832	010	<b>85933</b>	<b>89454</b>		...	...
		64838-003	010	<b>85933</b>	<b>89454</b>		...	...
		64838-003L	010	<b>85933</b>	<b>89454</b>		...	...
	Modelos 400 con Suspensión de Aire Trasera Hendrickson HAS 400 o HAS 460	60675-001		...	...	010	<b>85978</b>	...
		60675-001L		...	...	010	<b>85978</b>	...

**GUÍA DE APLICACIONES – CAMIONES, TRÁILERS Y AUTOBUSES**

Año	Modelo	# E.O.	Delantero		Trasero	
						
			Fleetline	GasSLX	Fleetline	GasSLX

**VOLVO (Cont.)**

**Series VNL (Cont.)**

	Modelos 400 con Suspensión de Aire Trasera Hendrickson HAS 400 o HAS 460	8083872		...	...	010	<b>85978</b>	...
<b>11 - 18</b>	Modelos 430 con Eje Delantero 12,500 - 14,600 lb	141700005838	010	<b>85098</b>	...		...	...
		21436086	010	<b>85098</b>	...		...	...
<b>06 - 10</b>	Modelos 430 con Eje Delantero 13,200 lb	20433424	010	<b>85061</b>	<b>89450</b>		...	...
<b>05 - 14</b>	Modelos 430 con Hendrickson Airtek	20485632	010	<b>85933</b>	<b>89454</b>		...	...
		20485633	010	<b>85933</b>	<b>89454</b>		...	...
		21137330	010	<b>85933</b>	<b>89454</b>		...	...
		471700003832	010	<b>85933</b>	<b>89454</b>		...	...
		64838-003	010	<b>85933</b>	<b>89454</b>		...	...
	64838-003L	010	<b>85933</b>	<b>89454</b>		...	...	
<b>05 - 11</b>	Modelos 430 con Suspensión de Aire Trasera de 40,000 lb	20433425		...	...	010	<b>85066</b>	<b>89448</b>
		20551628		...	...	010	<b>85066</b>	<b>89448</b>
		47170000443		...	...	010	<b>85066</b>	<b>89448</b>
		471700002627		...	...	010	<b>85066</b>	<b>89448</b>
<b>11 - 18</b>	Modelos 430 con Suspensión de Aire Trasera de 40,000 lb	21462380		...	...	010	<b>85088</b>	...
		471700006040		...	...	010	<b>85088</b>	...
<b>11 - 19</b>	Modelos 630 y 670 con Eje Delantero 12,500 - 14,600 lb	141700005838	010	<b>85098</b>	...		...	...
		21436086	010	<b>85098</b>	...		...	...
<b>06 - 10</b>	Modelos 630 y 670 con Eje Delantero 13,200 lb	20433424	010	<b>85061</b>	<b>89450</b>		...	...
<b>06 - 16</b>	Modelos 630 y 670 con Hendrickson Airtek	20485632	010	<b>85933</b>	<b>89454</b>		...	...
		20485633	010	<b>85933</b>	<b>89454</b>		...	...
		21137330	010	<b>85933</b>	<b>89454</b>		...	...
		471700003832	010	<b>85933</b>	<b>89454</b>		...	...
		64838-003	010	<b>85933</b>	<b>89454</b>		...	...
	64838-003L	010	<b>85933</b>	<b>89454</b>		...	...	
<b>06 - 11</b>	Modelos 630 y 670 con Suspensión de Aire Trasera de 40,000 lb	20551628		...	...	010	<b>85066</b>	<b>89448</b>
		47170000443		...	...	010	<b>85066</b>	<b>89448</b>
<b>11 - 19</b>	Modelos 630 y 670 con Suspensión de Aire Trasera de 40,000 lb	21462380		...	...	010	<b>85088</b>	...
		471700006040		...	...	010	<b>85088</b>	...
<b>06 - 16</b>	Modelos 64T-830 con Suspensión de Aire Hendrickson Primaax EX y FireMaax EX de 40,000 lb	20782199		...	...	010	<b>85072</b>	...
<b>06 - 16</b>	Modelos 64T-830 con Suspensión de Aire Hendrickson Primaax, Primaax EX y FireMaax EX de 40,000 lb	60657-007		...	...	010	<b>85072</b>	...
<b>11 - 18</b>	Modelos 730 y 780 con Eje Delantero 12,500 - 14,600 lb	141700005838	010	<b>85098</b>	...		...	...
		21436086	010	<b>85098</b>	...		...	...
<b>06 - 10</b>	Modelos 730 y 780 con Eje Delantero 13,200 lb	20433424	010	<b>85061</b>	<b>89450</b>		...	...
<b>06 - 16</b>	Modelos 730 y 780 con Hendrickson Airtek	20485632	010	<b>85933</b>	<b>89454</b>		...	...
		20485633	010	<b>85933</b>	<b>89454</b>		...	...
		21137330	010	<b>85933</b>	<b>89454</b>		...	...
		471700003832	010	<b>85933</b>	<b>89454</b>		...	...
		64838-003	010	<b>85933</b>	<b>89454</b>		...	...
	64838-003L	010	<b>85933</b>	<b>89454</b>		...	...	
<b>06 - 11</b>	Modelos 730 y 780 con Suspensión de Aire Trasera de 40,000 lb	20551628		...	...	010	<b>85066</b>	<b>89448</b>
		47170000443		...	...	010	<b>85066</b>	<b>89448</b>
<b>11 - 18</b>	Modelos 730 y 780 con Suspensión de Aire Trasera de 40,000 lb	21462380		...	...	010	<b>85088</b>	...
		471700006040		...	...	010	<b>85088</b>	...
<b>2018 - 20</b>	Modelos 740 con Eje Delantero 12,500 - 14,600 lb	141700005838	010	<b>85098</b>	...		...	...
		21436086	010	<b>85098</b>	...		...	...
<b>2018 - 19</b>	Modelos 740 con Hendrickson Airtek	21137330	010	<b>85933</b>	<b>89454</b>		...	...
		471700003832	010	<b>85933</b>	<b>89454</b>		...	...
		64838-003	010	<b>85933</b>	<b>89454</b>		...	...
		64838-003L	010	<b>85933</b>	<b>89454</b>		...	...



**GUÍA DE APLICACIONES – CAMIONES, TRÁILERS Y AUTOBUSES**

Año	Modelo	# E.O.	Delantero		Trasero	
						
			Fleetline	GasSLX	Fleetline	GasSLX

**VOLVO (Cont.)**

**Series VNL (Cont.)**

2018 - 20	Modelos 740 con Suspensión de Aire Trasera de 40,000 lb	21462380		...	...	010	85088	...
		47170006040		...	...	010	85088	...
2018 - 20	Modelos 760 con Eje Delantero 12,500 - 14,600 lb	14170005838	010	85098	...		...	...
		21436086	010	85098	...		...	...
	Modelos 760 con Hendrickson Airtek	21137330	010	85933	89454		...	...
		47170003832	010	85933	89454		...	...
		64838-003	010	85933	89454		...	...
		64838-003L	010	85933	89454		...	...
2018 - 20	Modelos 760 con Suspensión de Aire Trasera de 40,000 lb	21462380		...	...	010	85088	...
		47170006040		...	...	010	85088	...
2018 - 19	Modelos 760 con Suspensión de Aire Trasera Hendrickson HAS 400 o HAS 460	60675-001		...	...	010	85978	...
		60675-001L		...	...	010	85978	...
		8083872		...	...	010	85978	...
2018 - 20	Modelos 860 con Eje Delantero 12,500 - 14,600 lb	14170005838	010	85098	...		...	...
		21436086	010	85098	...		...	...
2018 - 20	Modelos 860 con Suspensión de Aire Trasera de 40,000 lb	21462380		...	...	010	85088	...
		47170006040		...	...	010	85088	...
05/99 -	Modelos con Suspensión de Aire Trasera de 38,000 lb fabricada después de Mayo 1999	20433425		...	...	010	85066	89448
		47170002627		...	...	010	85066	89448
- 2018	Modelos con Suspensión Trasera Neway ADZ	47170004423		...	...	010	85109	...
		90045605		...	...	010	85109	...
06 - 10	Todos los Modelos con Ejes Delanteros 12,000 - 13,200 lb	20433424	010	85061	89450		...	...
		8071881	010	85061	89450		...	...

**Series VNM**

- 2017	Modelos 200 con Ejes Delanteros 12,000 lb	21436086	010	85098	...		...	...
- 2016	Modelos 200 con Suspensión Trasera T-Ride	20433427		...	...	01-	85065	...
- 2017	Modelos 430 con Eje Delantero 12,500 lb	21436086	010	85098	...		...	...
- 2017	Modelos 630 con Eje Delantero 12,500 lb	21436086	010	85098	...		...	...
- 2017	Modelos 630 con Suspensión de Aire Trasera de 38,000 lb	21462378		...	...	010	85088	...
		21462380		...	...	010	85088	...
		47170006038		...	...	010	85088	...
		47170006040		...	...	010	85088	...

**Series VNR**

18 - 19	Modelos 300 con Suspensión de Aire Trasera de 40,000 lb	21462378		...	...	010	85088	...
		47170006038		...	...	010	85088	...
18 - 19	Modelos 400 con Suspensión de Aire Trasera de 38,000 lb	21462380		...	...	010	85088	...
		47170006040		...	...	010	85088	...
	Modelos 640 con Suspensión de Aire Trasera de 38,000 lb	21462380		...	...	010	85088	...
		47170006040		...	...	010	85088	...
2018 - 19	Modelos con Eje Delantero 12,500 lb	14170005838	010	85098	...		...	...
		21436086	010	85098	...		...	...
2018 - 19	Modelos con Hendrickson Airtek	21137330	010	85933	89454		...	...
		47170003832	010	85933	89454		...	...
		64838-003	010	85933	89454		...	...
		64838-003L	010	85933	89454		...	...
2018	Modelos con Suspensión de Aire Trasera Hendrickson HAS 400 o HAS 460	60675-001		...	...	010	85978	...
		60675-001L		...	...	010	85978	...
		8083872		...	...	010	85978	...

**Series VT**

06 - 10	Modelos 64T-830 con Suspensión de Aire Hendrickson Primaax, Primaax EX y FireMaax EX de 40,000 lb	60657-007		...	...	010	85072	...
06 - 10	Modelos 64T-830 con Suspensión de Aire Trasera de 40,000 lb	20551628		...	...	010	85066	89448
		47170000443		...	...	010	85066	89448

## GUÍA DE APLICACIONES – CAMIONES, TRÁILERS Y AUTOBUSES

Año	Modelo	# E.O.	Delantero		Trasero	
			Fleetline	GasSLX	Fleetline	GasSLX

### VOLVO (Cont.)

#### Series VT (Cont.)

06 - 10	Modelos 64T-880 con Suspensión de Aire Hendrickson Primaax EX y FireMaax EX de 40,000 lb	20782199		...	...	OIO	85072	...
06 - 10	Todos los Modelos con Ejes Delanteros 12,000 - 13,200 lb	20433424 8071881	OIO	85061	89450		...	...
			OIO	85061	89450		...	...

#### Series WCA y WIA

	Modelos con Amortiguadores Delanteros Duales	02-7005976 3082284	-I-	83400	...		...	...
			-I-	83400	...		...	...
- 1992	Modelos con Número de E.O. y hasta el No. de Serie 657250	8071524		...	...	OIO	85024	...
93 - 95	Modelos con Número de E.O. y posterior al No. de Serie 657841	8026658		...	...	OIO	85046	89434
1995 -	Todos con Número de E.O. y posterior al Número de Serie (VIN) 723506	8169859		...	...	OIO	85047	89435
	Modelos con Número de E.O.	37301-0016	OIO	85026	89417		...	...
		37301-0021	OIO	85026	89417		...	...
		37301-3201	-I-	85027	89418		...	...
		37301-3202	OIO	85026	89417		...	...
		4975549	OIO	83216	...		...	...
		8065787	OIO	85026	89417		...	...

#### Series WG

	Modelos con Número de E.O.	35901-3201 37301-3201 665623	-I-	...	...	OIO	85024	...
			-I-	85027	89418		...	...
					...	...	OIO	85046
- 1992	Modelos con Número de E.O.	8065787 8071524	OIO	85026	89417		...	...
					...	...	OIO	85024
93 - 95	Modelos con Número de E.O.	8026658		...	...	OIO	85046	89434

#### Series WH

	Modelos WHS, WHR, WHL o WHE con Amortiguadores Delanteros Duales	02-7005976 3082284	-I-	83400	...		...	...
				-I-	83400	...		...
	Modelos WHS, WHR, WHL o WHE con Amortiguadores Delanteros Sencillos	37301-0021	OIO	85026	89417		...	...
- 1992	Modelos WHS, WHR, WHL o WHE con Número de E.O.	35901-3201 8071524		...	...	OIO	85024	...
					...	...	OIO	85024
1995 -	Modelos WHS, WHR, WHL o WHE con Número de E.O.	8169859		...	...	OIO	85047	89435
93 - 95	Modelos WHS, WHR, WHL o WHE con Número de E.O.	8026658		...	...	OIO	85046	89434

#### Aplicaciones Adicionales

	Modelos 1500	....		83122	...	OIO	83122	89406
	Modelos 1500 Modelos con Suspensión Trasera Modelos con Suspensión Velvet	35901-0005		...	...	OIO	83219	...
		530596		...	...	OIO	85308	89422
					...	...	OIO	85308
	Modelos 3000, 4000 y 9000 - Unidad Especial - 4 Amortiguadores por Eje	5554959	OIO	83401	...		...	...
		676081	OIO	83401	...		...	...
		676082	OIO	83401	...		...	...
	Modelos 3014, 3015, 3016, 3020 C.O.E. y 1500	....	OIO	83122	89406		...	...
	Modelos 9000	....	OIO	83122	89406		...	...
	Modelos Brigadier	22012065	OIO	85304	...		...	...
		22046483	OIO	85304	...		...	...
		22052336	OIO	85304	...		...	...
	Modelos con Suspensión Trasera Hendrickson HN - 400	3971703		...	...	OIO	83112	...
78 - 83	RC2	....		...	...	OIO	83122	89406
	Road Boss, Road Boss II, Road Commander II, Road Expeditor - (4 Amortiguadores por Eje)	3946210	-I-	83103	...		...	...
	Road Boss, Road Boss II, Road Commander, Road Commander II, Road Expeditor II - (4 Amortiguadores por Eje)	02-7005976	-I-	83400	...		...	...
		02-7005977	-I-	83400	...		...	...
		4975479	-I-	83400	...		...	...

## GUÍA DE APLICACIONES – CAMIONES, TRÁILERS Y AUTOBUSES

Año	Modelo	# E.O.	Delantero		Trasero	
			Fleetline	GasSLX	Fleetline	GasSLX

### VOLVO (Cont.)





#### Aplicaciones Adicionales (Cont.)

Road Boss, Road Boss II, Road Commander, Road Commander II, Road Expeditor II - (4 Amortiguadores por Eje)	4975480	- -	<b>83400</b>	...	...	...	...
Modelos con Suspensión Hendrickson AirTek	20469001	0 0	<b>85933</b>	<b>89454</b>		...	...
	20469002	0 0	<b>85933</b>	<b>89454</b>		...	...
	471700131920	0 0	<b>85933</b>	<b>89454</b>		...	...
	471700131921	0 0	<b>85933</b>	<b>89454</b>		...	...
	64838-001	0 0	<b>85933</b>	<b>89454</b>		...	...
	64838-002	0 0	<b>85933</b>	<b>89454</b>		...	...

#### Intercambios Adicionales de E.O.

Intercambios Adicionales de E.O.	03-1106460	0 0	<b>85005</b>	<b>89430</b>		...	...
	20863239	0 -	<b>85080</b>	...		...	...
	35901-0003	0 0	<b>85301</b>				
	35901-0004		...	...	0 0	<b>83219</b>	...
	35901-0011		...	...	0 0	<b>83123</b>	<b>89405</b>
	35901-0017	0 0	<b>83314</b>	...		...	...
	35901-0022		...	...	0 -	<b>83635</b>	...
	35901-3406	0 0	<b>85305</b>				
	35901-3409	0 0	<b>85304</b>				
	35901-3410	0 0	<b>85307</b>				
	35901-3413	0 0	<b>85006</b>				
	35901-3420	0 0	<b>85303 or 89422</b>				
	37001-5	0 0	<b>83401</b>	...		...	...
	37301-0001	0 0	<b>85013 or 89414</b>				
	37301-0018	0 0	<b>85005 or 89430</b>				
	3953643	0 0	<b>85040</b>	...		...	...
	4940640	0 0	<b>83216</b>				
	494-660	0 0	<b>83219</b>				
	5322338	0 0	<b>83214</b>				
	5513989	0 0	<b>83216</b>				
	5531435	0 0	<b>85307</b>				
	5531436	0 0	<b>85307</b>				
	5531437	0 0	<b>85307</b>				
	5534430	0 0	<b>85303 or 89422</b>				
	5534447	0 0	<b>85303 or 89422</b>				
	5549899	0 0	<b>83207 or 89407</b>				
	5549925	0 0	<b>85304</b>	...		...	...
	629398	0 0	<b>85307</b>				
	629501	0 0	<b>85307</b>				
	646220	0 0	<b>85734</b>				
	66010-0016	0 -	<b>85025</b>				
	668302	0 0	<b>83216</b>				
	6771501	0 0	<b>85040</b>	...		...	...
	6775411	0 0	<b>85040</b>	...		...	...
	1091347	0 0	<b>83125</b>				
	1091348	0 0	<b>83122 or 89406</b>				
	1091349		...	...	0 0	<b>83204</b>	...
	1091350	0 0	<b>83207 or 89407</b>				
	1091351	0 0	<b>83209 or 89414</b>				
	1091353	0 0	<b>83215</b>				
	1091354	0 0	<b>83216</b>				
	1091355	0 0	<b>83217</b>				
	1091357		...	...	0 0	<b>83219</b>	...
	1091358	0 -	<b>83456</b>	<b>89447</b>		...	...
	1091359		...	...	0 0	<b>83123</b>	<b>89405</b>
1091360	0 0	<b>83303</b>	...		...	...	

**GUÍA DE APLICACIONES – CAMIONES, TRÁILERS Y AUTOBUSES**





Año	Modelo	# E.O.	Delantero		Trasero	
						
			Fleetline	GasSLX	Fleetline	GasSLX

**VOLVO (Cont.)**

**Intercambios Adicionales de E.O. (Cont.)**

Intercambios Adicionales de E.O.	1091361	010	83304	...		...	...
	1091362	010	83309	89446		...	...
	1091363	010	83221				
	1091364	010	83312	89409		...	...
	1091365	-1-	83400	...		...	...
	1091366	010	83401	...		...	...
	1091367		...	...	010	85000	89436
	1091368		...	...	010	85003	89411
	1091370	010	85006				
	1091371	010	85300 or 89419				
	1091372	010	85301				
	1091373	010	85302 or 89420				
	1091374	010	85303 or 89422				
	1091375	010	85304				
	1091376	010	85305				
	1091377	010	85307				
	1091378	010	85308 or 89422				
	1091379		...	...	-1-	85310	89423
	1091384	010	85735				
	1093100	-1-	85027	89418		...	...
	1093176		...	...	010	85024	...
	1093177	01-	85025				
	1093178	01-	85026	89417		...	...
	1093180	010	85030 or 89440				
	1716824	010	85304				
	19501669		...	...	010	85339	...
	19502711	010	85702				
	19506846		...	...	010	85339	...
	3130140	010	85315				
	3171696	010	85307				
	3172948	010	85303 or 89422				
	3199937	-10	85316	89426		...	...
	3199938	010	85030 or 89440				
	3199939	010	85058	89431		...	...
	3199940	010	85005 or 89430				
	3199941	010	85006				
	3199942	010	89402				
	3199943	010	85012 or 89413				
	3199944	010	85006				
	3199945	-1-	85027	89418		...	...
	3199946		...	...	-10	85033	89427
	3199947	010	85013 or 89414				
	3199948		...	...	-10	85311	89424
	3199949		...	...	-1-	85310	89423
	3199950	010	85023 or 89415				
3199951		...	...	010	85024	...	
3199952	010	85736					
3199953		...	...	-10	85319	89428	
3199954		...	...	010	85003	89411	
3199955	010	85300 or 89419					
3199956		85036	...	010	85036	89405	
3199957	010	83122 or 89406					
3199959		...	...	010	85323	89436	
3199960		...	...	010	85322	...	
3199961	010	85307					

**GUÍA DE APLICACIONES – CAMIONES, TRÁILERS Y AUTOBUSES**





Año	Modelo	# E.O.	Delantero		Trasero	
						
			Fleetline	GasSLX	Fleetline	GasSLX

**VOLVO (Cont.)**

**Intercambios Adicionales de E.O. (Cont.)**

Intercambios Adicionales de E.O.	3199962	...	...	010	85314	89425	
	3199963	010	85315				
	3199965	010	85736				
	3199966	010	85303 or 89422				
	3199967	010	85302 or 89420				
	3199968	010	85308 or 89422				
	3199972	010	85320	89429		...	...
	3199973	-1-	85722				
	3199974	010	85712				
	3199975	010	85700				
	3199976	-10	85711				
	3199977	-10	85711				
	3199978	010	85712				
	3199979	010	85702				
	3199980		...	...	-1-	85310	89423
	3199982	-10	85703	...		...	...
	3199983		...	...	010	85704	...
	3199984		...	...	010	85314	89425
	3199985	01-	85723				
	3199986		...	...	-1-	85318	...
	3199987	-1-	85705 or 89447				
	3199988		...	...	-10	85311	89424
	3199989	-1-	85709				
	3199990		...	...	010	85003	89411
	3199991	-1-	85708				
	3199992	01-	85733				
	3199993	010	85712				
	3199994	010	85308 or 89422				
	3915917		...	...	-10	85319	89428
	3915947	010	85001 or 89410				
	3915948		...	...	-10	85311	89424
	3916352	010	85013 or 89414				
	3919055		...	...	010	85007	89412
	3919056	010	83203 or 89436				
	3919057	010	83225				
	3919526	010	83314	...		...	...
	3919561		...	...	010	85314	89425
	3919565	-1-	83103				
	3919567	-1-	83613				
	3919568		...	...	010	83636	...
	3919569		...	...	010	85052	...
	3919570		...	...	010	83128	89436
	3919571		...	...	01-	83635	...
	3919572		...	...	010	83130	...
	3919573		...	...	010	83123	89405
	3919574	010	85006 or 89401				
	3919575		...	...	01-	83120	...
	3919582	010	83215				
	3919583	010	83100				
	3919585	010	83209 or 89414				
3919586	010	83100					
3919587	-10	83105	...		...	...	
3919588	010	83216					
3919589	01-	85026	89417		...	...	
3919591	-10	83515	...		...	...	

**GUÍA DE APLICACIONES – CAMIONES, TRÁILERS Y AUTOBUSES**

Año	Modelo	# E.O.	Delantero		Trasero	
						
			Fleetline	GasSLX	Fleetline	GasSLX

**VOLVO (Cont.)**

**Intercambios Adicionales de E.O. (Cont.)**

Intercambios Adicionales de E.O.	3919592	...	...	010	85024	...
	3919593	83242				
	3919594	...	...	010	85003	89411
	3919596	G63484				
	3919598	83312	89409		...	...
	3919900	85012 or 89413				
	3919901	83103				
	3919902	83126 or 89430				
	3919903	83216				
	3919904	G63183				
	3919906	83308				
	3919907	83309	89446		...	...
	3919908	83104				
	3919909	G63605				
	3919910	83221				
	3919911	83124 or 89407				
	3919912	83215				
	3919913	83203 or 89436				
	3919914	83209 or 89414				
	3919915	83127				
	3919916	83126 or 89430				
	3919917	83125				
	3919918	83401	...		...	...
	3919919	G63625				
	3919920	83303	...		...	...
	3919921	...	...	010	83123	89405
	3919922	83318	...		...	...
	3919923	...	...	-10	83301	...
	3919924	83456	89447		...	...
	3919925	...	...	-10	83317	...
	3919926	G63403				
	3919927	83101				
	3919928	83225				
	3919931	83126 or 89430				
	3919932	85062	89408		...	...
	3919933	85001 or 89410				
	3919934	85320	89429		...	...
	3919935	85026	89417		...	...
	3919936	83207 or 89407				
	3919937	85316	89426		...	...
	3919938	85030 or 89440				
	3919939	85058	89431		...	...
	3919940	85005 or 89430				
	3919941	85006				
	3919942	89402				
	3919943	85012 or 89413				
	3919944	85036	...	010	85036	89405
	3919945	85027	89418		...	...
	3919946	...	...	-10	85033	89427
	3919947	85013 or 89414				
	3919948	...	...	-10	85311	89424
	3919949	...	...	-1-	85310	89423
3919950	83219					
3919951	83309	89446		...	...	
3919952	85736					



**GUÍA DE APLICACIONES – CAMIONES, TRÁILERS Y AUTOBUSES**





Año	Modelo	# E.O.	Delantero		Trasero	
						
			Fleetline	GasSLX	Fleetline	GasSLX

**VOLVO (Cont.)**

**Intercambios Adicionales de E.O. (Cont.)**

Intercambios Adicionales de E.O.	3919953	...	...	-10	85319	89428	
	3919954	...	...	010	85003	89411	
	3919955	010	85300 or 89419				
	3919956	85036	...	010	85036	89405	
	3919957	010	83122 or 89406				
	3919959	...	...	010	85000	89436	
	3919960	...	...	010	85322	...	
	3919961	010	85302 or 89420				
	3919962	010	85700				
	3919963	010	85730				
	3919964	010	85304				
	3919965	010	85702				
	3919966	010	85736				
	3919967	010	85302 or 89420				
	3919968	010	85736				
	3919972	010	85320	89429		...	...
	3919973	...	...	010	85956	...	
	3919974	010	85712				
	3919975	010	85700				
	3919976	...	...	-10	85033	89427	
	3919977	...	...	-10	85033	89427	
	3919978	010	85702				
	3919979	010	85702				
	3919980	010	85702				
	3919982	-10	85703	...		...	...
	3919983	...	...	010	85704	...	
	3919984	010	85700				
	3919985	01-	85723				
	3919987	85706	...	-1-	85706	...	
	3919988	...	...	-10	85311	89424	
	3919989	-1-	85709				
	3919990	...	...	010	85003	89411	
	3919991	-1-	85708				
	3919992	01-	85733				
	3919993	010	85712				
	3919994	...	...	-1-	85310	89423	
	3945806	01-	89417				
	3945807	010	89407				
	3945808	010	89410				
	3945809	010	89410				
	3945810	010	89420				
	3945811	010	89409				
	3945812	-1-	89423				
	3945813	-10	89428				
	3945814	-10	89424				
	3945815	010	89406				
	3945816	010	89430				
3945817	010	89422					
3945818	010	89415					
3945819	010	89411					
3945820	010	89413					
3945821	010	89419					
3946217	010	83125					
3946219	...	...	-1-	83400	...		
662211401	010	83215					

**GUÍA DE APLICACIONES – CAMIONES, TRÁILERS Y AUTOBUSES**

Año	Modelo	# E.O.	Delantero		Trasero	
						
			Fleetline	GasSLX	Fleetline	GasSLX

**VOLVO (Cont.)**

**Intercambios Adicionales de E.O. (Cont.)**

Intercambios Adicionales de E.O.	83176191	01-	83019			
	83176192	01-	83041			
	83176193	01-	83045			
	83176194	010	83048			
	83176195	-1-	83103			
	83176196	01-	83110			
	83176197	01-	83111			
	83176198	...	...	01-	83112	...
	83176199	...	...	010	83123	89405
	83176200	010	83124 or 89407			
	83176201	010	83125			
	83176202	010	83126			
	83176203	010	83127			
	83176204	...	...	010	83128	89436
	83176205	-1-	83136	...	...	...
	83176206	010	83148	...	...	...
	83176207	010	83203 or 89436			
	83176208	010	83209 or 89414			
	83176209	010	83215			
	83176210	010	83216			
	83176211	...	...	010	85000	89436
	83176212	010	85001 or 89410			
	83176213	...	...	010	85003	89411
	83176214	010	85005 or 89430			
	83176215	010	85023 or 89415			
	83176216	01-	85026	89417	...	...
	83176217	...	...	-10	85033	89427
	83176218	010	85036	...	85036	89405
	83176219	...	...	010	85045	...
	83176220	...	...	010	85046	89434
	83176221	010	85047	...	85047	89435
	83176222	...	...	010	85052	...
	83176223	010	85061	89450	...	...
	83176224	010	85062	89408	...	...
	83176225	...	...	010	85066	89448
	83176226	...	...	010	85067	89451
	83176227	...	...	-1-	85069	89455
	83176228	010	85070	89459	...	...
	83176229	010	85303 or 89422			
	83176230	...	...	-1-	85310	89423
	83176231	...	...	-10	85311	89424
	83176232	010	85320	89429	...	...
	83176233	...	...	010	85321	...
	83176234	...	...	010	85323	89436
	83176235	...	...	010	85724	89443
	83176236	...	...	-1-	85900	...
	83176237	...	...	010	85916	89430
83176238	010	85918	89449	...	...	
83176239	010	85933	89454	...	...	
83176240	010	646155				
85104186	010	85006				
85106580	010	85918	89449	...	...	
85137234	010	83125				
85137420	...	...	010	85000	89436	
RC SA3041	01-	83041				

**GUÍA DE APLICACIONES – CAMIONES, TRÁILERS Y AUTOBUSES**





Año	Modelo	# E.O.	Delantero		Trasero	
						
			Fleetline	GasSLX	Fleetline	GasSLX

**VOLVO (Cont.)**

**Intercambios Adicionales de E.O. (Cont.)**

Intercambios Adicionales de E.O.	RC SA3045	01-	83045				
	RC SA3048	010	83048				
	RC SA3103	-1-	83103				
	RC SA3111	01-	83111				
	RC SA3112		...	...	01-	83112	...
	RC SA3124	010	83124 or 89407				
	RC SA3125	010	83125				
	RC SA3127	010	83127				
	RC SA3128		...	...	010	83128	89436
	RC SA3136	-1-	83136	...		...	...
	RC SA3148	010	83148	...		...	...
	RC SA3203	010	83203 or 89436				
	RC SA3216	010	83216				
	RC SA5000		...	...	010	85000	89436
	RC SA5001	010	85001 or 89410				
	RC SA5003		...	...	010	85003	89411
	RC SA5005	010	85005 or 89430				
	RC SA5047		85047	...	010	85047	89435
	RC SA5052		...	...	010	85052	...
	RC SA5061	010	85061	89450		...	...
	RC SA5062	010	85062	89408		...	...
	RC SA5066		...	...	010	85066	89448
	RC SA5067		...	...	010	85067	89451
	RC SA5070	010	85070	89459		...	...
	RC SA5310		...	...	-1-	85310	89423
	RC SA5320	010	85320	89429		...	...
	RC SA5724		...	...	010	85724	89443
	RC SA5900		...	...	-1-	85900	...
	RC SA5918	010	85918	89449		...	...
	RC SA5933	010	85933	89454		...	...
	RC SA6155	010	646155				
	SA3019	01-	83019				
	SA3041	01-	83041				
	SA3045	01-	83045				
	SA3048	010	83048				
	SA3103	-1-	83103				
	SA3110	01-	83110				
	SA3111	01-	83111				
	SA3112		...	...	01-	83112	...
	SA3123		...	...	010	83123	89405
	SA3124	010	83124 or 89407				
	SA3125	010	83125				
	SA3126	010	83126				
	SA3127	010	83127				
	SA3128		...	...	010	83128	89436
	SA3136	-1-	83136	...		...	...
	SA3148	010	83148	...		...	...
	SA5000	010	85000 or 89436				
	SA5001	010	85001 or 89410				
	SA5003		...	...	010	85003	89411
SA5005	010	85005 or 89430					
SA5023	010	85023 or 89415					
SA5026	01-	85026	89417		...	...	
SA5033		...	...	-10	85033	89427	
SA5036		85036	...	010	85036	89405	

## GUÍA DE APLICACIONES – CAMIONES, TRÁILERS Y AUTOBUSES

Año	Modelo	# E.O.	Delantero		Trasero	
						
						
			Fleetline	GasSLX	Fleetline	GasSLX

### VOLVO (Cont.)

#### Intercambios Adicionales de E.O. (Cont.)

Intercambios Adicionales de E.O.	SA5045	...	...	010	85045	...	
	SA5046	...	...	010	85046	89434	
	SA5047	85047	...	010	85047	89435	
	SA5052	...	...	010	85052	...	
	SA5061	010	85061	89450		...	
	SA5062	010	85062	89408		...	
	SA5066	...	...	010	85066	89448	
	SA5067	...	...	010	85067	89451	
	SA5069	...	...	-1-	85069	89455	
	SA5070	010	85070	89459		...	
	SA5303	010	85303 or 89422				
	SA5310	...	...	-1-	85310	89423	
	SA5311	...	...	-10	85311	89424	
	SA5320	010	85320	89429		...	
	SA5321	...	85321	...	010	85321	...
	SA5323	...	...	...	010	85323	89436
	SA5724	...	...	...	010	85724	89443
	SA5900	...	...	...	-1-	85900	...
	SA5916	...	...	...	010	85916	89430
	SA5918	010	85918	89449		...	...
	SA5933	010	85933	89454		...	...
	SA6155	010	646155				
	Modelos con Número de E.O.	141700000373	010	85061	89450		...
3092842		010	85061	89450		...	
35901-0001		...	...	...	010	83209	89414
35901-0008		...	...	...	010	85060	...
37301-0008		-1-	83400	...		...	...
3919958		...	...	...	010	85046	89434
3946239		...	...	...	010	85724	89443
3949240		...	...	...	010	85047	89435
3949241		010	85061	89450		...	...
3972662		...	...	...	010	85976	...
665410		-1-	85027	89418		...	...
665539		01-	85026	89417		...	...
665739		...	...	...	010	85047	89435
70042		010	85302	89420		...	...
8075287		...	...	...	01-	85065	...
8174749		...	...	...	010	85906	89407
85104221		...	...	...	010	85066	89448
85107238		...	...	...	010	85976	...
85134402		010	85061	89450		...	...

### VOLVO AMORTIGUADORES DE CABINA

	Modelo Link Cabmate WRC-2P	1202-0032	010	83016
	Modelos Aero (Modelos WCA o WIA)	66010-0007	010	83004
		66010-0008	010	83004
		8162662	010	83004
	Modelos con Número de E.O.	20874147	01-	83050
		3945842	010	83009
		635869	010	83004
		8168617	010	83030
		85107095	010	83009
	Modelos con Suspensión Link Cab	1202-0022	010	83046
2014 -	Modelos VAH 430 con Dormitorios de 42"	20721254	010	83048
		22662224	010	83048

## GUÍA DE APLICACIONES – CAMIONES, TRÁILERS Y AUTOBUSES

Año	Modelo	# E.O.	Delantero		Trasero	
			Fleetline	GasSLX	Fleetline	GasSLX

### VOLVO AMORTIGUADORES DE CABINA (Cont.)

<b>11 - 19</b>	Modelos VNL / VNM y VNX DayCab con Número de E.O.	21368411	010	<b>83905</b>
		22662230	010	<b>83905</b>
<b>06 - 10</b>	Modelos VT - Todos con Dormitorios de Techo Medio - Alto de 60" a 77" (con Número de E.O.)	20721254	010	<b>83048</b>
	Tractos Convencionales WG con Cabinas de 112" con Modelo Link Cabmate WWG112-A	1201-0012	010	<b>83023</b>
		1202-0012	010	<b>83023</b>

#### Series - VAH

<b>- 2017</b>	Modelos VAH 630 con Cabinas Dormitorio	22662235	010	<b>83905</b>
<b>- 2018</b>	Modelos VAH DayCab con Número de E.O.	22662230	010	<b>83905</b>

#### Series - VHD

<b>11 - 20</b>	Modelos con Número de E.O.	22662230	010	<b>83905</b>
<b>08 - 09</b>	Modelos VHD con Número de E.O.	20704334	010	<b>83048</b>
		22662125	010	<b>83048</b>

#### Series - VNL

<b>06 - 11</b>	Modelos VNL - Todos con Dormitorios de Techo Medio - Alto de 60" a 77" (con Número de E.O.)	20721254	010	<b>83048</b>
<b>06 - 10</b>	Modelos VNL 42T-300 con Número de E.O.	20704334	010	<b>83048</b>
		22662125	010	<b>83048</b>
<b>11 - 19</b>	Modelos VNL 42T-300 con Número de E.O.	22662230	010	<b>83905</b>
<b>19 - 20</b>	Modelos VNL 64T-300 con Número de E.O.	22866844	010	<b>83048</b>
<b>11 - 20</b>	Modelos VNL 64T-300 DayCab con Número de E.O.	21368411	010	<b>83905</b>
		22662230	010	<b>83905</b>
<b>13 - 16</b>	Modelos VNL- 64T-430 con Número de E.O.	21391412	010	<b>83048</b>
<b>13 - 16</b>	Modelos VNL 64T-430 con Número de E.O.	21391412	010	<b>83048</b>
<b>- 2013</b>	Modelos VNL 64T-670 con Cabinas Dormitorio de Alta Elevación	21368413	010	<b>83048</b>
<b>14 - 19</b>	Modelos VNL 64T-670 con Cabinas Dormitorio de Alta Elevación	22662235	010	<b>83905</b>
<b>15 - 18</b>	Modelos VNL 64T-730 con Cabinas Dormitorio de Alta Elevación	22662237	010	<b>83905</b>
<b>2018 - 19</b>	Modelos VNL 64T-740 con Cabinas Dormitorio de Alta Elevación	22662237	010	<b>83905</b>
<b>19 - 20</b>	Modelos VNL 64T-740 con Dormitorios de Techo Medio - Alto de 60" a 77" (con Número de E.O.)	22866844	010	<b>83048</b>
<b>18 - 20</b>	Modelos VNL 64T-760 con Cabinas Dormitorio de Alta Elevación	22866844	010	<b>83048</b>
<b>- 2014</b>	Modelos VNL 64T-780 con Cabinas Dormitorio de Alta Elevación	20721254	010	<b>83048</b>
		21368413	010	<b>83048</b>
<b>15 - 18</b>	Modelos VNL 64T-780 con Cabinas Dormitorio de Alta Elevación	22662237	010	<b>83905</b>
<b>2018 - 20</b>	Modelos VNL 64T-860 con Cabinas Dormitorio de Alta Elevación	22662237	010	<b>83905</b>

#### Series - VNM

<b>- 2014</b>	Modelos VNM - Todos con Dormitorios de Techo Medio - Alto de 60" a 77" (con Número de E.O.)	21391412	010	<b>83048</b>
<b>2013</b>	Modelos VNM 42T-200	21368411	010	<b>83905</b>
<b>13 - 17</b>	Modelos VNM 64T-200	21368411	010	<b>83905</b>
		22662230	010	<b>83905</b>
		22662237	010	<b>83905</b>
<b>2016</b>	Modelos VNM 64T-630 con Cabinas Dormitorio de Alta Elevación	22662235	010	<b>83905</b>

#### Series - VNR

<b>- 2019</b>	Modelos VNR 64T-300 con Numero de O.E.	22662230	010	<b>83905</b>
<b>- 2018</b>	Modelos VNR 64T-400 con Cabinas Dormitorio	22662235	010	<b>83905</b>

#### Series VN - 2200

	Modelos VN - Posición Horizontal	20496217	010	<b>83029</b>
		8078547	010	<b>83029</b>
	Modelos VN - Posición Vertical (con Número de E.O.)	20496215	010	<b>83048</b>





**GUÍA DE APLICACIONES – CAMIONES, TRÁILERS Y AUTOBUSES**

Año	Modelo	# E.O.	Delantero			Trasero		
							Fleetline	GasSLX

**WATSON & CHALIN MFG. INC. (Cont.)**

**Series WCTA - Suspensión de Aire para Tráiler (Cont.)**

	TA-255-9	10147		...	...	010	83203	89436
	TA-280-6.5, 7.5, -9.0,	11604		...	...	010	83125	...
	TA-300-9	10147		...	...	010	83203	89436
	TA-380-9	12128		...	...	010	85005	89430

**Series WCTA - Suspensión de Aire para Tráiler de Volteo**

	TA-1600-21	11604		...	...	010	83125	...
	TA-1900-15	10147		...	...	010	83203	89436
	TA-1900-16, -17	10148		...	...	010	83204	...
	TA-1900-18, -19	12128		...	...	010	85005	89430
	TA-5000-DB-19, -F-19	12128		...	...	010	85005	89430
	TA-5000-DB-24, -DB-30, -F-24, -F-30,	11724		...	...	010	83123	89405
	TA-525, -DB	10147		...	...	010	83203	89436

**Series WCWB - Suspensión de Aire para Tráiler**

	WB-2500-6	10148		...	...	010	83204	...
	WB-2500-7.5, -9,	12128		...	...	010	85005	89430
	WB-251-6.5, 7.5, 9	10147		...	...	010	83203	89436
	WB-280-9	11604		...	...	010	83125	...
	Modelos con Número de E.O.	17300		...	...	010	85052	...
		3946219		...	...	-1-	83400	...
		665727		...	...	010	85005	89430
		665769		...	...	010	85052	...

**Suspensión de Aire para Tráiler**

	TA-2590-12, 14, 15, y 17,	12128		...	...	010	85005	89430
	TA-2590-12-1	10147		...	...	010	83203	89436

**Suspensión de Aire para Tráiler Heavy Duty**

	TA-2590-14, 17 HD	10148		...	...	010	83204	...
	TA-3090-14, -17, -19	10148		...	...	010	83204	...
	TA-550-17	10148		...	...	010	83204	...

**Suspensión de Aire para Tráiler Light Weight**

	TA-3175-9	17079		...	...	010	85300	89419
	TA-751-16	10148		...	...	010	83204	...

**Suspensión de Eje con Auto Dirección LWL-1100-SR**

	HL-1100-20	10148		...	...	010	83204	...
	HL-1100-20 FL	10147		...	...	010	83203	89436
	Modelos AL-1100-SR	10148		...	...	010	83204	...
	SL-1100-LR	12128		...	...	010	85005	89430

**WCTA - Series 1200 - Suspensión de Aire para Tráiler**

	TA-1000	10634		...	...	010	G63357	...
	TA-1200-5	10147		...	...	010	83203	89436

**WCTL - Series 2200 - Suspensión de Aire Eje Levantado**

	TL-1600-21	11604		...	...	010	83125	...
10/89 -	TL-2590-12,14,15, y 17	12128		...	...	010	85005	89430

**Intercambios Adicionales de E.O.**

	Modelos con Número de E.O.	10147HD		...	...	010	85000	89436
		17186		...	...	010	85323	89436
		17186-01		...	...	010	85323	89436
		17218		...	...	010	85029	...
		17297		...	...	010	85064	...
		17306		...	...	010	85938	...
		17317		...	...	010	85344	...
		17382		...	...	010	85014	...
		17430		...	...	010	85321	...
		17474		...	...	-10	85009	...
		19036		...	...	010	85934	...

## GUÍA DE APLICACIONES – CAMIONES, TRÁILERS Y AUTOBUSES

Año	Modelo	# E.O.	Delantero		Trasero	
						
						
			Fleetline	GasSLX	Fleetline	GasSLX

### WATSON & CHALIN MFG. INC. (Cont.)

#### Intercambios Adicionales de E.O. (Cont.)

	Modelos con Número de E.O.	19249		...	...	010	85939	...
		19250		...	...	010	85382	...
		19603		...	...	010	85939	...
		665724		...	...	010	85000	89436
		665728		...	...	010	85060	...
		665770		...	...	010	85064	...
		665862		...	...	010	85000	89436
		680547		...	...	010	85323	89436
		680584		...	...	010	85938	...
		680714		...	...	010	85934	...
		727603		...	...	010	83203	89436
		727604		...	...	010	83204	...
		A-20345		...	...	010	85345	...
		B-23649		...	...	010	85064	...
		B-23650		...	...	010	85052	...
		B-23651		...	...	010	85045	...
		B-23743		...	...	010	85938	...

### WESTERN STAR

- 2020	Modelos con Suspensión Trasera Neway ADZ	471700004423		...	...	010	85109	...
		90045605		...	...	010	85109	...





#### Series 3800 - Heritage Class

	con Suspensión Trasera Hendrickson	47902-13		...	...	010	83122	89406
		47902-24		...	...	010	83121	...
		47902-8		...	...	010	83122	89406
	con Suspensión Trasera Neway	90044025		...	...	010	83209	89414
		90044907		...	...	01-	83635	...
	Modelos 3842S, 3864S	37390-4401	010	85053	89442		...	...
		37390-4402	010	85053	89442		...	...
		37390-4403	010	85053	89442		...	...

#### Series 4700

11 - 20	Modelos con Eje Delantero con Desplazamiento hacia Atrás de 20000 lb	10-13809-000	010	85958	...		...	...
		471700003920	010	85958	...		...	...
11 - 19	Modelos con Suspensión de Aire Trasera FAS II	16-18708-000		...	...	010	85724	89443
		471700002809		...	...	010	85724	89443
11 - 19	Modelos con Suspensión de Aire Trasera TufTrac Freightliner	16-15770-000		...	...	010	85956	...
		481700125969		...	...	010	85956	...
		SDA481700125969		...	...	010	85956	...
11 - 19	Modelos con Suspensión de Muelles Traseras Reyco 79KB	16725-01		...	...	010	83126	89440
		19495-01		...	...	010	83126	89440
11 - 20	Modelos con Suspensión Hendrickson HMX 400/460 Haulmax con Silla de Montaje de 16.5"	60680-004		...	...	01-	83143	...
		60680-004L		...	...	01-	83143	...
11 - 20	Modelos con Suspensión Hendrickson HMX 400/460 Haulmax con Silla de Montaje de 17.5" y 18.5"	60680-005		...	...	01-	83142	...
		60680-005L		...	...	01-	83142	...
11 - 19	Modelos con Suspensión Hendrickson HN - 462	60680-003		...	...	01-	83112	...
		60680-003L		...	...	01-	83112	...
11 - 19	Modelos con Suspensiones de Aire EX 462 Estándar con Altura de 8 1/2" a 10"	60657-003L		...	...	010	85072	...
		60657-003		...	...	010	85072	...
11 - 20	Todos los Modelos con Muelles Planos de 18,000 - 20,000 lb	10-13684-000	010	85918	89449		...	...
		471700000470	010	85918	89449		...	...

**GUÍA DE APLICACIONES – CAMIONES, TRÁILERS Y AUTOBUSES**

Año	Modelo	# E.O.	Delantero		Trasero	
						
			Fleetline	GasSLX	Fleetline	GasSLX

**WESTERN STAR (Cont.)**

**Series 4800 y 4900 - Constellation Class (Cont.)**

	4842FX, 4864FX, 4964EX, 4964EX, 4942SX o 4964SX Constellation Class	37301-3401	010	85053	89442		...	...
		37301-3404	010	85053	89442		...	...
		37301-3409	010	85053	89442		...	...
		37301-3412	010	85053	89442		...	...
		37390-4401	010	85053	89442		...	...
		37390-4402	010	85053	89442		...	...
		37390-4403	010	85053	89442		...	...
	con Suspensión Trasera Hendrickson	47902-13		...	...	010	83122	89406
		47902-24		...	...	010	83121	...
		47902-8		...	...	010	83122	89406
	con Suspensión Trasera Hendrickson HAS-40LH	57241-1		...	...	01-	83111	...
	con Suspensión Trasera Neway	90044025		...	...	010	83209	89414
		90044907		...	...	01-	83635	...
		90045099		...	...	010	85906	89407
09 - 12	Modelos con Suspensión de Aire Trasera de Perfil Bajo	16-18706-000		...	...	010	85331	...
08 - 19	Modelos con Suspensión de Aire Trasera TuTrac Freightliner	16-15770-000		...	...	010	85956	...
		SDA481700125969		...	...	010	85956	...
09 - 15	Modelos con Suspensión Delantera de Muelles de 12000 lb	10-13809-000	010	85958	...		...	...
		SDA471700003920	010	85958	...		...	...
- 2016	Modelos con Suspensión Delantera Hendrickson AirTek	471700006269	010	85932	89453		...	...
		471700131331	010	85932	89453		...	...
		58913-003	010	85932	89453		...	...
		58913-003L	010	85932	89453		...	...
		58913-012	010	85932	89453		...	...
		58913-012L	010	85932	89453		...	...

**Series 4800 y 4900 - Heritage Class**

	4842F, 4864F, 4843S, 4864S, 4942F, 4964F, 4942S o 4964S Heritage Class	37301-3401	010	85053	89442		...	...
		37301-3404	010	85053	89442		...	...
		37301-3409	010	85053	89442		...	...
		37301-3412	010	85053	89442		...	...
		37390-4401	010	85053	89442		...	...
		37390-4402	010	85053	89442		...	...
		37390-4403	010	85053	89442		...	...
	con Suspensión Trasera Hendrickson	47902-13		...	...	010	83122	89406
		47902-24		...	...	010	83121	...
		47902-8		...	...	010	83122	89406
	con Suspensión Trasera Hendrickson HAS-40LH	57241-1		...	...	01-	83111	...
	con Suspensión Trasera Neway	90044025		...	...	010	83209	89414
		90044907		...	...	01-	83635	...
		90045099		...	...	010	85906	89407
08 - 19	Modelos con Suspensión de Aire Trasera TuTrac Freightliner	16-15770-000		...	...	010	85956	...
		SDA481700125969		...	...	010	85956	...
09 - 15	Modelos con Suspensión Delantera de Muelles de 12000 lb	10-13809-000	010	85958	...		...	...
		SDA471700003920	010	85958	...		...	...
- 2016	Modelos con Suspensión Delantera Hendrickson AirTek	471700006269	010	85932	89453		...	...
		471700131331	010	85932	89453		...	...
		58913-003	010	85932	89453		...	...
		58913-003L	010	85932	89453		...	...
		58913-012	010	85932	89453		...	...
		58913-012L	010	85932	89453		...	...

**Series 4900**

11 - 20	Modelos con Eje Delantero con Desplazamiento hacia Atrás de 20000 lb	10-13809-000	010	85958	...		...	...
---------	--	--------------	-----	-------	-----	--	-----	-----

**GUÍA DE APLICACIONES – CAMIONES, TRÁILERS Y AUTOBUSES**

Año	Modelo	# E.O.	Delantero		Trasero	
						
			Fleetline	GasSLX	Fleetline	GasSLX

**WESTERN STAR (Cont.)**

**Series 4900 (Cont.)**

11 - 20	Modelos con Eje Delantero con Desplazamiento hacia Atrás de 20000 lb	471700003920	010	85958	...		...	...
11 - 20	Modelos con Suspensión Hendrickson HMX 400/460 Haulmax con Silla de Montaje de 16.5"	60680-004		...	...	01-	83143	...
		60680-004L		...	...	01-	83143	...
11 - 20	Modelos con Suspensión Hendrickson HMX 400/460 Haulmax con Silla de Montaje de 17.5" y 18.5"	60680-005		...	...	01-	83142	...
		60680-005L		...	...	01-	83142	...





**Series 5800 y 5900 - Constellation Class**

	5842SS, 5864SS, 5942SS o 5964SS Constellation Class	37301-3401	010	85053	89442		...	...
		37301-3404	010	85053	89442		...	...
		37301-3409	010	85053	89442		...	...
		37301-3412	010	85053	89442		...	...
		37390-4401	010	85053	89442		...	...
		37390-4402	010	85053	89442		...	...
		37390-4403	010	85053	89442		...	...
	con Suspensión Trasera Hendrickson	47902-13		...	...	010	83122	89406
		47902-24		...	...	010	83121	...
		47902-8		...	...	010	83122	89406
	con Suspensión Trasera Neway	90044025		...	...	010	83209	89414
		90044907		...	...	01-	83635	...
		90045099		...	...	010	85906	89407
08 - 15	Modelos con Suspensión de Aire Trasera TufTrac Freightliner	16-15770-000		...	...	010	85956	...
		SDA481700125969		...	...	010	85956	...
09 - 15	Modelos con Suspensión Delantera de Muelles de 12000 lb	10-13809-000	010	85958	...		...	...
		SDA471700003920	010	85958	...		...	...
	con Suspensión Trasera Hendrickson	57905-2		...	...	010	85006	...

**Series 5900 y 6900 - Heritage Class**

	5942S, 5964S, 6964F o 6964S Heritage Class	37301-3401	010	85053	89442		...	...
		37301-3404	010	85053	89442		...	...
		37301-3409	010	85053	89442		...	...
		37301-3412	010	85053	89442		...	...
		37390-4401	010	85053	89442		...	...
		37390-4402	010	85053	89442		...	...
		37390-4403	010	85053	89442		...	...
	con Suspensión Trasera Hendrickson	47902-13		...	...	010	83122	89406
		47902-24		...	...	010	83121	...
		47902-8		...	...	010	83122	89406
		60675-002		...	...	010	85979	...
		60675-002L		...	...	010	85979	...
	con Suspensión Trasera Hendrickson HAS-40LH	57241-1		...	...	01-	83111	...
	con Suspensión Trasera Neway	90044025		...	...	010	83209	89414
		90044907		...	...	01-	83635	...
		90045099		...	...	010	85906	89407
08 - 15	Modelos con Suspensión de Aire Trasera TufTrac Freightliner	16-15770-000		...	...	010	85956	...
		SDA481700125969		...	...	010	85956	...
09 - 15	Modelos con Suspensión Delantera de Muelles de 12000 lb	10-13809-000	010	85958	...		...	...
		SDA471700003920	010	85958	...		...	...
- 06/10	Modelos con Suspensión Hendrickson AirTek	58913-003	010	85932	89453		...	...
		58913-003L	010	85932	89453		...	...
07/10 -	Modelos con Suspensión Hendrickson AirTek	471700006269	010	85932	89453		...	...
		58913-012	010	85932	89453		...	...
		58913-012L	010	85932	89453		...	...
	Todos con Sistema Delantero de 4 Amortiguadores	.....	010	83401	...		...	...
	con Suspensión Trasera Hendrickson	57905-2		...	...	010	85006	...

**GUÍA DE APLICACIONES – CAMIONES, TRÁILERS Y AUTOBUSES**

Año	Modelo	# E.O.	Delantero		Trasero	
						
			Fleetline	GasSLX	Fleetline	GasSLX

**WESTERN STAR (Cont.)**

**Series 5900 y 6900 - Heritage Class (Cont.)**

Modelos con Número de E.O.	02-7005976	-1-	<b>83400</b>	...		...	...
	02-7005977	-1-	<b>83400</b>	...		...	...
	04-9041375		...	...	010	<b>85315</b>	...
	28R010	010	<b>83216</b>	...		...	...
	35066-4413		...	...	010	<b>83122</b>	<b>89406</b>
	35901-0001		...	...	010	<b>83209</b>	<b>89414</b>
	35901-4403		...	...	010	<b>85060</b>	...
	37301-3405	010	<b>85053</b>	<b>89442</b>		...	...
	57252	010	<b>85308</b>	<b>89422</b>		...	...
	57905-1		...	...	010	<b>85976</b>	...
	665682	010	<b>85053</b>	<b>89442</b>		...	...
	CP-5222		...	...	010	<b>85315</b>	...
	Intercambios Adicionales de E.O.	1011839	010	<b>83216</b>	...		...
35901-3406		010	<b>85305</b>				
35901-3409		010	<b>85304</b>				
35901-3410		010	<b>85307</b>				
35901-3413		010	<b>85006</b>				
35901-3420		010	<b>85303 or 89422</b>				
615016		010	<b>83401</b>	...		...	...
676081		010	<b>83401</b>	...		...	...
676082		010	<b>83401</b>	...		...	...





**WESTERN STAR AMORTIGUADORES DE CABINA**

Modelos 6900	725470	010	<b>83010</b>				
Modelos con Número de E.O.	617547	010	<b>83022</b>				
	654846	01-	<b>83027</b>				
	GBL 654916	010	<b>83026</b>				
Modelos con Suspensión Link Cab	1201-0022	010	<b>83046</b>				
	1202-0022	010	<b>83046</b>				
	1202-0032	010	<b>83016</b>				
Modelos de Cabina Constellation Day	66010-3405	010	<b>83026</b>				
	81-4903003500	010	<b>83026</b>				
Modelos de Cabina Dormitorio Constellation	18-60773-000	01-	<b>83027</b>				
	66010-3406	01-	<b>83027</b>				
	814903003501	01-	<b>83027</b>				
Modelos Heritage Constellation	66010-3404	010	<b>83022</b>				
- 2020	Modelos Series 4900 de Cabina Day	18-60772-000	010	<b>83026</b>			
01 - 15	Modelos SX 6900	66010-3407	010	<b>83065</b>			
	Para Modelos 4800, 4900, 6900 Heritage y Constellation Day Cab	66010-3402	010	<b>83022</b>			
		66010-3403	010	<b>83022</b>			
1986 -	Tractos Convencionales con Modelo Link Cabmate WSC4000	1201-0012	010	<b>83023</b>			
		1202-0012	010	<b>83023</b>			

**WESTERN UNIT "STABILAIRE" SUSPENSION**

Modelo TDA204, 205, 242 - Suspensión de Eje Motriz	.....		...	...	010	<b>85307</b>	...
Suspensión de Eje Motriz Modelo TDA202, 203, 206, 240, 241, 243	.....		...	...	010	<b>85735</b>	...
Suspensión de Tráiler Modelo 893T	.....		...	...	010	<b>85307</b>	...
Modelos con Número de E.O.	101030		...	...	010	<b>85307</b>	...
	101364		...	...	010	<b>85305</b>	...
	4939967		...	...	010	<b>85308</b>	<b>89422</b>
	80370		...	...	010	<b>85304</b>	...
	80600		...	...	010	<b>85300</b>	<b>89419</b>

**GUÍA DE APLICACIONES – CAMIONES, TRÁILERS Y AUTOBUSES**

Año	Modelo	# E.O.	Delantero		Trasero	
						
			Fleetline	GasSLX	Fleetline	GasSLX

**WHEELED COACH IND**

	Modelos Citimedic con Chasis Ford E350 o E450	ASH-1136		...	...	-10	83178	...
- 2020	Modelos Citimedic con Chasis Ford E350 o E450	ASH-1154	-10	83177	...		...	...

**WINNEBAGO**

**MotorHomes Clase A**

	Modelos con UFO Workhorse Chasis con Suspensión de Delantera Softek Hendrickson	66153-002	010	83124	89407		...	...
		F4-BE5-C832-MO	010	83124	89407		...	...
99 - 20	MotorHomes Series Adventurer con Chasis F53 con PBV 16,000 lb a 22,000 lb	1C34-18045-AA	010	83209	89414		...	...
		1C34-18045-JA	010	83209	89414		...	...
		9U94-18045-AA	010	83209	89414		...	...
		9U94-18080-AA		...	...	010	83122	89406
		9U9Z-18124-A	010	83209	89414		...	...
		9U9Z-18125-A		...	...	010	83122	89406
		ASH-1022	010	83209	89414		...	...
		ASH-1023		...	...	010	83122	89406
		ASH-1205	010	83209	89414		...	...
		ASH-1206		...	...	010	83122	89406
		ASH-1228	010	83209	89414		...	...
		ASH-1229	010	83209	89414		...	...
		ASH-1230		...	...	010	83122	89406
		ASH-137		...	...	010	83122	89406
		ASH-25822	010	83209	89414		...	...
		ASH-25823	010	83209	89414		...	...
		ASH-25824		...	...	010	83122	89406
ASH-294	010	83209	89414		...	...		
AT-620	010	83209	89414		...	...		
AT-621		...	...	010	83122	89406		
AT-766	010	83209	89414		...	...		
03 - 04	MotorHomes Series Adventurer con Chasis Workhorse W22 o W24 Modelos con Número de E.O.	24-186537		...	...	01-	85126	...
		F4-BE5-A011-HO		...	...	01-	85126	...
03 - 10	MotorHomes Series Adventurer con Chasis Workhorse W22 o W24 Modelos con Número de E.O.	24-153249	010	85125	...		...	...
		24-186629	010	85125	...		...	...
		F4-BE5-A832-MO	010	85125	...		...	...
		F4-BE5-B492-HO	010	85125	...		...	...
		F4-BE5-F324-HO	010	85125	...		...	...
		W0005662	010	85125	...		...	...
		W0006254	010	85125	...		...	...
05 - 10	MotorHomes Series Adventurer con Chasis Workhorse W22 o W24 Modelos con Número de E.O.	24-153256		...	...	-1-	85124	...
		F4-BE5-F325-HO		...	...	-1-	85124	...
		W0005663		...	...	-1-	85124	...
18 - 20	MotorHomes Series Intent con Chasis F53 con PBV 16,000 lb a 22,000 lb	ASH-1229	010	83209	89414		...	...
		ASH-25822	010	83209	89414		...	...
		ASH-25823	010	83209	89414		...	...
		ASH-25824		...	...	010	83122	89406
03 - 06	MotorHomes Series Journey con Chasis Freightliner XC Amortiguador Trasero con Número de E.O.  Suspensión Delantera AS120  Suspensión Delantera ZF - IFS con PBV de 23,000 lb o mayor	141700131809		...	...	010	85029	...
		16-16736-000		...	...	010	85029	...
		141700131810	010	83160	...		...	...
		16-16737-000	010	83160	...		...	...
		16-16874-000	010	83160	...		...	...
		16-18103-000	-1-	85900	...		...	...



**GUÍA DE APLICACIONES – CAMIONES, TRÁILERS Y AUTOBUSES**

Año	Modelo	# E.O.	Delantero			Trasero		
								
			Fleetline	GasSLX		Fleetline	GasSLX	

**WINNEBAGO (Cont.)**

**MotorHomes Clase A (Cont.)**

03 - 06	Amortiguador Trasero con Número de E.O. Suspensión Trasera ADL200 de 20K	48170000493	- -	85900	...		...	...
		16-16873-000		...	...	0 0	85029	...
11 - 20	MotorHomes Series Sightseer con Chasis F53 con PBV 16,000 lb a 22,000 lb	ASH-1229	0 0	83209	89414		...	...
		ASH-25822	0 0	83209	89414		...	...
		ASH-25823	0 0	83209	89414		...	...
		ASH-25824		...	...	0 0	83122	89406
11 - 20	MotorHomes Series Sunova con Chasis F53 con PBV 16,000 lb a 22,000 lb	ASH-1229	0 0	83209	89414		...	...
		ASH-25822	0 0	83209	89414		...	...
		ASH-25823	0 0	83209	89414		...	...
		ASH-25824		...	...	0 0	83122	89406
11 - 20	MotorHomes Series SunStar y SunStar LX con Chasis F53 con PBV 16,000 lb a 22,000 lb	ASH-1229	0 0	83209	89414		...	...
		ASH-25822	0 0	83209	89414		...	...
		ASH-25823	0 0	83209	89414		...	...
		ASH-25824		...	...	0 0	83122	89406
2006	MotorHomes Series Tour con Chasis Freightliner XC Amortiguador Trasero con Número de E.O.	141700131809		...	...	0 0	85029	...
		16-16736-000		...	...	0 0	85029	...
	Suspensión Delantera AS120	141700131810	0 0	83160	...		...	...
		16-16737-000	0 0	83160	...		...	...
		16-16874-000	0 0	83160	...		...	...
	Suspensión Delantera ZF - IFS con PBV de 23,000 lb o mayor	16-18103-000	- -	85900	...		...	...
		48170000493	- -	85900	...		...	...
	Suspensión Trasera ADL200 de 20K	16-16873-000		...	...	0 0	85029	...
04 - 06	MotorHomes Series Vetra con Chasis Freightliner XC Amortiguador Trasero con Número de E.O.	141700131809		...	...	0 0	85029	...
		16-16736-000		...	...	0 0	85029	...
	Suspensión Delantera AS120	141700131810	0 0	83160	...		...	...
		16-16737-000	0 0	83160	...		...	...
		16-16874-000	0 0	83160	...		...	...
	Suspensión Delantera ZF - IFS con PBV de 23,000 lb o mayor	16-18103-000	- -	85900	...		...	...
		48170000493	- -	85900	...		...	...
	Suspensión Trasera ADL200 de 20K	16-16873-000		...	...	0 0	85029	...
11 - 20	MotorHomes Series Vista, Vista LX con Chasis F53 con PBV 16,000 lb a 22,000 lb	ASH-1229	0 0	83209	89414		...	...
		ASH-25822	0 0	83209	89414		...	...
		ASH-25823	0 0	83209	89414		...	...
		ASH-25824		...	...	0 0	83122	89406

**MotorHomes Clase C**

07 - 13	MotorHomes Series Access e Access Premier con Chasis de Ford E350 o E450	ASH-1136		...	...	- 0	83178	...
		ASH-1154	- 0	83177	...		...	...
05 - 20	MotorHomes Series Aspect con Chasis de Ford E450	ASH-1136		...	...	- 0	83178	...
		ASH-1154	- 0	83177	...		...	...
13 - 20	MotorHomes Series Cambria con Chasis de Ford E450	ASH-1136		...	...	- 0	83178	...
		ASH-1154	- 0	83177	...		...	...
99 - 20	MotorHomes Series Minnie Winnie con Chasis de Ford E350 o E450	ASH-1136		...	...	- 0	83178	...
		ASH-1154	- 0	83177	...		...	...
06 - 20	MotorHomes Series Outlook con Chasis de Ford E350 o E450	ASH-1136		...	...	- 0	83178	...
		ASH-1154	- 0	83177	...		...	...
15 - 20	MotorHomes Series Spirit con Chasis de Ford E350 o E450	ASH-1136		...	...	- 0	83178	...
		ASH-1154	- 0	83177	...		...	...

## GUÍA DE APLICACIONES – CAMIONES, TRÁILERS Y AUTOBUSES

Año	Modelo	# E.O.	Delantero		Trasero	
			 Fleetline	 GasSLX	 Fleetline	 GasSLX

### WORKHORSE

<b>06 - 09</b>	Chasis Motorhome W16, W18 Modelos con Número de E.O.	F4-BE5-F324-HO	010	<b>85125</b>	...		...	...
		W0005662	010	<b>85125</b>	...		...	...
<b>05 - 14</b>	Chasis Motorhome W20, W22 o W24 Modelos con Número de E.O.	24-153256		...	...	-1-	<b>85124</b>	...
		F4-BE5-F325-HO		...	...	-1-	<b>85124</b>	...
		W0005663		...	...	-1-	<b>85124</b>	...
<b>98 - 04</b>	Chasis Motorhome W20, W22 o W24 Modelos con Número de E.O.	24-186537		...	...	01-	<b>85126</b>	...
		F4-BE5-A011-HO		...	...	01-	<b>85126</b>	...
<b>98 - 14</b>	Chasis Motorhome W20, W22 o W24 Modelos con Número de E.O.	24-153249	010	<b>85125</b>	...		...	...
		24-186629	010	<b>85125</b>	...		...	...
		F4-BE5-A832-MO	010	<b>85125</b>	...		...	...
		F4-BE5-B492-HO	010	<b>85125</b>	...		...	...
		F4-BE5-F324-HO	010	<b>85125</b>	...		...	...
		W0005662	010	<b>85125</b>	...		...	...
	Modelos con Número de E.O.	659223		...	...	010	<b>G63866</b>	...
		680672		...	...	010	<b>85919</b>	...
		W0011635	010	<b>83221</b>	...		...	...
		W0011636		...	...	010	<b>G63366</b>	...
	Modelos con Suspensión Trasera RSAS	7805-X-1012		...	...	010	<b>85919</b>	...
	Modelos Step Van con Número de E.O.	659222	010	<b>83171</b>	...		...	...
		W0007363	010	<b>83171</b>	...		...	...
		W0007365		...	...	010	<b>G63866</b>	...
<b>06 - 11</b>	Modelos Step Van con W42 Chasis	W8007000	010	<b>83171</b>	...		...	...
	UFO Motorhome con Suspensión de Delantera Softek Hendrickson	66153-002	010	<b>83124</b>	<b>89407</b>		...	...
		F4-BE5-C832-MO	010	<b>83124</b>	<b>89407</b>		...	...

### WORLD TRANS BUS CO.

	Autobús E y G Series con Chasis Ford de E350 o E450	ASH-1136		...	...	-10	<b>83178</b>	...
		ASH-1154	-10	<b>83177</b>	...		...	...

## LISTA NUMÉRICA

Fleetline	APLICACIÓN	No. Kit	Fleetline	APLICACIÓN	No. Kit	Fleetline	APLICACIÓN	No. Kit
<b>Amortiguadores para Aplicaciones Especiales</b>			<b>G63396</b>		<b>140780</b>	<b>G63772</b>		<b>141665</b>
			FORD			FORD		
			<b>G63398</b>		<b>141138</b>	<b>G63773</b>		<b>No Req.</b>
			FORD			FORD		
			MITSUBISHI-FUSO			<b>G63775</b>		<b>No Req.</b>
			<b>G63403</b>		<b>No Req.</b>	FORD		
			FREIGHTLINER			<b>G63778</b>		<b>142700</b>
			VOLVO			FORD		
<b>83176</b>	<b>W</b>	<b>No Req.</b>	<b>G63405</b>		<b>140884(1)</b>	<b>G63808</b>		<b>No Req.</b>
VARIOUS			MITSUBISHI-FUSO			FORD		
<b>632147</b>	<b>W</b>	<b>No Req.</b>	<b>G63406</b>		<b>No Req.</b>	<b>G63809</b>		<b>No Req.</b>
CHALLENGE			FORD			FORD		
LINK/HIGH-STEER			<b>G63409</b>		<b>No Req.</b>	FORD		
MC NEILUS TRUCK & MAN.			FORD			STERLING TRUCK		
WATSON & CHALIN MFG. INC.			<b>G63414</b>		<b>140780</b>	<b>G63810</b>		<b>No Req.</b>
			FORD			FORD		
<b>646155</b>	<b>D</b>	<b>No Req.</b>	<b>G63419</b>		<b>No Req.</b>	<b>G63811</b>		<b>No Req.</b>
ADVANCE MIXER			HINO			FORD		
GRANNING SUSPENSION			<b>G63432</b>		<b>141349 &amp; 140169</b>	<b>G63837</b>		<b>No Req.</b>
HENDRICKSON TRAILER SUSPENSION SYSTEMS			INTERNATIONAL (NAVISTAR)			FORD		
HENDRICKSON TRUCK SUSPENSION SYSTEMS			NISSAN			<b>G63866</b>		<b>No Req.</b>
KIMBLE MIXER CO			<b>G63440</b>		<b>No Req.</b>	MOR-RYDE SUSPENSION		
LINK/HIGH-STEER			HINO			WORKHORSE		
LONDON MIXER			<b>G63455</b>		<b>No Req.</b>	<b>G63929</b>		<b>140780(1)</b>
MC NEILUS TRUCK & MAN.			FORD			FORD		
REX MIXER			<b>G63461</b>		<b>No Req.</b>	<b>G63969</b>		<b>143146</b>
RIDEWELL CORPORATION			FORD			FORD		
SAF HOLLAND			<b>G63484</b>		<b>140524(1)</b>	<b>Aplicaciones Fleetline</b>		
SUSPENSIONS INC.			VOLVO			<b>83001</b>	<b>B</b>	<b>No Req.</b>
TEREX CORPORATION			<b>G63500</b>		<b>140780</b>	FREIGHTLINER AMORTIGUADORES DE CABINA		
TUTHILL TECHNOLOGIES			FORD			<b>83002</b>	<b>C</b>	<b>No Req.</b>
WATSON & CHALIN MFG. INC.			<b>G63511</b>		<b>141353</b>	KENWORTH AMORTIGUADORES DE CABINA		
			FORD			LINK MANUFACTURING AMORTIGUADORES DE CABINA		
<b>646177</b>	<b>W</b>	<b>No Req.</b>	<b>G63524</b>		<b>No Req.</b>	<b>83003</b>	<b>X</b>	<b>140455(1)</b>
CHALLENGE			FORD			MACK AMORTIGUADORES DE CABINA		
LINK/HIGH-STEER			<b>G63525</b>		<b>No Req.</b>	<b>83004</b>	<b>D</b>	<b>No Req.</b>
OSHKOSH MOTORS			FORD			VOLVO AMORTIGUADORES DE CABINA		
PIERCE MANUFACTURING INC.			<b>G63605</b>		<b>140169</b>	<b>83005</b>	<b>X</b>	<b>140455(1)</b>
SAF HOLLAND			DODGE TRUCK			INTERNATIONAL (NAVISTAR) AMORTIGUADORES DE CABINA		
SPRING VALLEY			FREIGHTLINER			LINK MANUFACTURING AMORTIGUADORES DE CABINA		
WESTPORT AXLE CORP			JOHN DEERE			<b>83006</b>	<b>C</b>	<b>No Req.</b>
			OSHKOSH MOTORS			FREIGHTLINER AMORTIGUADORES DE CABINA		
			VOLVO			<b>83007</b>	<b>W</b>	<b>140702(1)</b>
<b>665472</b>	<b>W</b>	<b>No Req.</b>	<b>G63607</b>		<b>140719</b>	MACK AMORTIGUADORES DE CABINA		
INGERSALL MACHINE			FORD			<b>83008</b>	<b>D</b>	<b>No Req.</b>
<b>665937</b>	<b>W</b>	<b>No Req.</b>	<b>G63608</b>		<b>140780(1)</b>	KENWORTH		
LINK/HIGH-STEER			FORD			PETERBILT AMORTIGUADORES DE CABINA		
REYCO SUSPENSION			<b>G63610</b>		<b>142389(1)</b>	<b>83009</b>	<b>B</b>	<b>No Req.</b>
RIDEWELL CORPORATION			HINO			FREIGHTLINER AMORTIGUADORES DE CABINA		
			INTERNATIONAL (NAVISTAR)			MC NEILUS TRUCK & MAN.		
			MITSUBISHI-FUSO			OSHKOSH MOTORS AMORTIGUADORES DE CABINA		
			NISSAN			VOLVO AMORTIGUADORES DE CABINA		
<b>G63183</b>		<b>No Req.</b>	<b>G63614</b>		<b>140780(1)</b>	<b>83010</b>	<b>D</b>	<b>No Req.</b>
CHRYSLER			FORD			WESTERN STAR AMORTIGUADORES DE CABINA		
DODGE TRUCK			<b>G63622</b>		<b>142617(1)</b>	<b>83011</b>	<b>W</b>	<b>No Req.</b>
FREIGHTLINER			FORD			KENWORTH AMORTIGUADORES DE CABINA		
HOLIDAY RAMBLER			<b>G63623</b>		<b>142617</b>	PETERBILT AMORTIGUADORES DE CABINA		
JOHN DEERE			FORD			<b>83012</b>	<b>D</b>	<b>No Req.</b>
MOR-RYDE SUSPENSION			<b>G63624</b>		<b>140780</b>	KENWORTH AMORTIGUADORES DE CABINA		
OSHKOSH MOTORS			FORD			PETERBILT AMORTIGUADORES DE CABINA		
VOLVO			<b>G63625</b>		<b>140702</b>	<b>83013</b>	<b>X</b>	<b>No Req.</b>
<b>G63299</b>		<b>140885(1)</b>	VOLVO			INTERNATIONAL (NAVISTAR) AMORTIGUADORES DE CABINA		
FORD			<b>G63676</b>		<b>No Req.</b>	LINK MANUFACTURING AMORTIGUADORES DE CABINA		
INTERNATIONAL (NAVISTAR)			FORD			<b>83014</b>	<b>D</b>	<b>140455(2)</b>
MITSUBISHI-FUSO			<b>G63678</b>		<b>No Req.</b>	INTERNATIONAL (NAVISTAR) AMORTIGUADORES DE CABINA		
<b>G63306</b>		<b>No Req.</b>	FORD			MACK AMORTIGUADORES DE CABINA		
FORD			<b>G63679</b>		<b>140719</b>	<b>83015</b>	<b>C</b>	<b>140455(1)</b>
INTERNATIONAL (NAVISTAR)			FORD			INTERNATIONAL (NAVISTAR) AMORTIGUADORES DE CABINA		
<b>G63347</b>		<b>No Req.</b>	<b>G63714</b>		<b>142731</b>			
CHEVROLET TRUCK (Ver también GMC)			FORD					
GMC TRUCK			<b>G63716</b>		<b>142731</b>			
<b>G63350</b>		<b>140126</b>	FORD					
FORD								
<b>G63355</b>		<b>140702</b>						
CHALMERS SUSPENSION								
<b>G63357</b>		<b>No Req.</b>						
WATSON & CHALIN MFG. INC.								
<b>G63366</b>		<b>No Req.</b>						
WORKHORSE								
<b>G63386</b>		<b>140780</b>						
FORD								
STERLING TRUCK								
<b>G63387</b>		<b>140126</b>						
FORD								
STERLING TRUCK								

X = Número a discontinuar al agotar existencias

# LISTA NUMÉRICA

Fleetline	APLICACIÓN	No. Kit	Fleetline	APLICACIÓN	No. Kit	Fleetline	APLICACIÓN	No. Kit
83016	D	No Req.	83031	B	No Req.	83053	D	No Req.
CHEVROLET TRUCK AMORTIGUADORES DE CABINA			KENWORTH AMORTIGUADORES DE CABINA			INTERNATIONAL (NAVISTAR) AMORTIGUADORES DE CABINA		
FORD AMORTIGUADORES DE CABINA			LINK MANUFACTURING AMORTIGUADORES DE CABINA			LINK MANUFACTURING AMORTIGUADORES DE CABINA		
FREIGHTLINER AMORTIGUADORES DE CABINA			83032	D	No Req.	83054	D	No Req.
GMC TRUCK AMORTIGUADORES DE CABINA			FREIGHTLINER AMORTIGUADORES DE CABINA			INTERNATIONAL (NAVISTAR) AMORTIGUADORES DE CABINA		
INTERNATIONAL (NAVISTAR) AMORTIGUADORES DE CABINA			INTERNATIONAL (NAVISTAR) AMORTIGUADORES DE CABINA			LINK MANUFACTURING AMORTIGUADORES DE CABINA		
KENWORTH AMORTIGUADORES DE CABINA			KENWORTH AMORTIGUADORES DE CABINA			LINK MANUFACTURING AMORTIGUADORES DE CABINA		
LINK MANUFACTURING AMORTIGUADORES DE CABINA			LINK MANUFACTURING AMORTIGUADORES DE CABINA			KENWORTH AMORTIGUADORES DE CABINA		
MACK AMORTIGUADORES DE CABINA			STERLING TRUCK AMORTIGUADORES DE CABINA			KENWORTH AMORTIGUADORES DE CABINA		
PETERBILT AMORTIGUADORES DE CABINA			83033	D	No Req.	LINK MANUFACTURING AMORTIGUADORES DE CABINA		
VOLVO AMORTIGUADORES DE CABINA			FORD AMORTIGUADORES DE CABINA			KENWORTH AMORTIGUADORES DE CABINA		
WESTERN STAR AMORTIGUADORES DE CABINA			FREIGHTLINER AMORTIGUADORES DE CABINA			LINK MANUFACTURING AMORTIGUADORES DE CABINA		
83017	C	No Req.	STERLING TRUCK AMORTIGUADORES DE CABINA			83057	W	No Req.
FREIGHTLINER AMORTIGUADORES DE CABINA			83034	D	No Req.	FREIGHTLINER AMORTIGUADORES DE CABINA		
83018	X	140780(1)	FORD AMORTIGUADORES DE CABINA			STERLING TRUCK AMORTIGUADORES DE CABINA		
MACK AMORTIGUADORES DE CABINA			FREIGHTLINER AMORTIGUADORES DE CABINA			140780(1)		
83019	D	140780(1)	STERLING TRUCK AMORTIGUADORES DE CABINA			83058	W	140780(1)
MACK AMORTIGUADORES DE CABINA			83035	D	No Req.	MACK AMORTIGUADORES DE CABINA		
VOLVO			KENWORTH AMORTIGUADORES DE CABINA			83059	D	No Req.
83020	D	No Req.	PETERBILT AMORTIGUADORES DE CABINA			KENWORTH AMORTIGUADORES DE CABINA		
FREIGHTLINER AMORTIGUADORES DE CABINA			83038	B	No Req.	PETERBILT AMORTIGUADORES DE CABINA		
83021	B	No Req.	FREIGHTLINER AMORTIGUADORES DE CABINA			POWERPACKER AMORTIGUADORES DE CABINA		
CHEVROLET TRUCK AMORTIGUADORES DE CABINA			83039	D	No Req.	83061	D	No Req.
CNH GLOBAL N V			FREIGHTLINER AMORTIGUADORES DE CABINA			LINK MANUFACTURING AMORTIGUADORES DE CABINA		
FREIGHTLINER AMORTIGUADORES DE CABINA			FREIGHTLINER AMORTIGUADORES DE CABINA			PETERBILT AMORTIGUADORES DE CABINA		
GMC TRUCK AMORTIGUADORES DE CABINA			83040	D	No Req.	83062	C	145128(1)
INTERNATIONAL (NAVISTAR) AMORTIGUADORES DE CABINA			FREIGHTLINER AMORTIGUADORES DE CABINA			INTERNATIONAL (NAVISTAR) AMORTIGUADORES DE CABINA		
KENWORTH AMORTIGUADORES DE CABINA			83041	D	140780(1)	LINK MANUFACTURING AMORTIGUADORES DE CABINA		
LINK MANUFACTURING AMORTIGUADORES DE CABINA			MACK AMORTIGUADORES DE CABINA			83063	W	No Req.
MARMON AMORTIGUADORES DE CABINA			VOLVO			KENWORTH AMORTIGUADORES DE CABINA		
OSHKOSH MOTORS AMORTIGUADORES DE CABINA			83042	D	No Req.	PETERBILT AMORTIGUADORES DE CABINA		
PETERBILT AMORTIGUADORES DE CABINA			KENWORTH AMORTIGUADORES DE CABINA			83064	W	No Req.
83022	D	No Req.	PETERBILT AMORTIGUADORES DE CABINA			ARVIN MERITOR		
CNH GLOBAL N V			83043	W	No Req.	FREIGHTLINER AMORTIGUADORES DE CABINA		
WESTERN STAR AMORTIGUADORES DE CABINA			VOLKSWAGEN AMORTIGUADORES DE CABINA			83065	W	No Req.
83023	D	No Req.	83044	W	No Req.	WESTERN STAR AMORTIGUADORES DE CABINA		
CHEVROLET TRUCK AMORTIGUADORES DE CABINA			FREIGHTLINER AMORTIGUADORES DE CABINA			83066	N	No Req.
FORD AMORTIGUADORES DE CABINA			83045	D	140780(1)	MACK AMORTIGUADORES DE CABINA		
FREIGHTLINER AMORTIGUADORES DE CABINA			MACK AMORTIGUADORES DE CABINA			83067	N	No Req.
GMC TRUCK AMORTIGUADORES DE CABINA			VOLVO			KENWORTH AMORTIGUADORES DE CABINA		
INTERNATIONAL (NAVISTAR) AMORTIGUADORES DE CABINA			83046	D	No Req.	PETERBILT AMORTIGUADORES DE CABINA		
KENWORTH AMORTIGUADORES DE CABINA			CHEVROLET TRUCK AMORTIGUADORES DE CABINA			83081	D	No Req.
LINK MANUFACTURING AMORTIGUADORES DE CABINA			FORD AMORTIGUADORES DE CABINA			KENWORTH AMORTIGUADORES DE CABINA		
MACK AMORTIGUADORES DE CABINA			FREIGHTLINER AMORTIGUADORES DE CABINA			PETERBILT AMORTIGUADORES DE CABINA		
PETERBILT AMORTIGUADORES DE CABINA			GMC TRUCK AMORTIGUADORES DE CABINA			83100	D	No Req.
VOLVO AMORTIGUADORES DE CABINA			INTERNATIONAL (NAVISTAR) AMORTIGUADORES DE CABINA			INTERNATIONAL (NAVISTAR)		
WESTERN STAR AMORTIGUADORES DE CABINA			KENWORTH AMORTIGUADORES DE CABINA			MERCEDES BENZ		
83024	D	No Req.	LINK MANUFACTURING AMORTIGUADORES DE CABINA			VOLVO		
KENWORTH AMORTIGUADORES DE CABINA			MACK AMORTIGUADORES DE CABINA			83101	D	No Req.
LINK MANUFACTURING AMORTIGUADORES DE CABINA			MARMON AMORTIGUADORES DE CABINA			FORD		
PETERBILT AMORTIGUADORES DE CABINA			PETERBILT AMORTIGUADORES DE CABINA			IC CORPORATION		
83025	C	No Req.	WESTERN STAR AMORTIGUADORES DE CABINA			INTERNATIONAL (NAVISTAR)		
FORD AMORTIGUADORES DE CABINA			83047	D	No Req.	MACK		
FREIGHTLINER AMORTIGUADORES DE CABINA			FREIGHTLINER AMORTIGUADORES DE CABINA			VOLVO		
GMC TRUCK AMORTIGUADORES DE CABINA			83048	C	No Req.	83102	D	145089-000(2)
INTERNATIONAL (NAVISTAR) AMORTIGUADORES DE CABINA			VOLVO AMORTIGUADORES DE CABINA			THOMAS SCHOOL BUS		
KENWORTH AMORTIGUADORES DE CABINA			83049	D	No Req.	83103	D	145054(2)
LINK MANUFACTURING AMORTIGUADORES DE CABINA			KENWORTH AMORTIGUADORES DE CABINA			INTERNATIONAL (NAVISTAR)		
PETERBILT AMORTIGUADORES DE CABINA			LINK MANUFACTURING AMORTIGUADORES DE CABINA			MITSUBISHI-FUSO		
STERLING TRUCK AMORTIGUADORES DE CABINA			PETERBILT AMORTIGUADORES DE CABINA			MOR-RYDE SUSPENSION		
83026	D	No Req.	PETERBILT AMORTIGUADORES DE CABINA			VOLVO		
FREIGHTLINER AMORTIGUADORES DE CABINA			83050	D	140780(1)	83104	D	No Req.
WESTERN STAR AMORTIGUADORES DE CABINA			MACK AMORTIGUADORES DE CABINA			GMC TRUCK		
83027	D	140126(1)	VOLVO AMORTIGUADORES DE CABINA			HINO		
FREIGHTLINER AMORTIGUADORES DE CABINA			83051	C	No Req.	VOLVO		
WESTERN STAR AMORTIGUADORES DE CABINA			INTERNATIONAL (NAVISTAR) AMORTIGUADORES DE CABINA			83105	W	140780(1)
83028	C	No Req.	LINK MANUFACTURING AMORTIGUADORES DE CABINA			MACK		
VOLVO AMORTIGUADORES DE CABINA			INTERNATIONAL (NAVISTAR) AMORTIGUADORES DE CABINA			VOLVO		
83029	C	No Req.	83052	D	No Req.	83107	D	145080(2)
VOLVO AMORTIGUADORES DE CABINA			INTERNATIONAL (NAVISTAR) AMORTIGUADORES DE CABINA			FORD		
83030	D	No Req.	LINK MANUFACTURING AMORTIGUADORES DE CABINA			MAECO		
VOLVO AMORTIGUADORES DE CABINA			INTERNATIONAL (NAVISTAR) AMORTIGUADORES DE CABINA			STERLING TRUCK		
			LINK MANUFACTURING AMORTIGUADORES DE CABINA			83109	D	145128(1)
			INTERNATIONAL (NAVISTAR) AMORTIGUADORES DE CABINA			FORD		
			LINK MANUFACTURING AMORTIGUADORES DE CABINA			HENDRICKSON TRUCK SUSPENSION SYSTEMS		
			INTERNATIONAL (NAVISTAR) AMORTIGUADORES DE CABINA			MC NEILUS TRUCK & MAN.		

N = Nuevo, X = Número a discontinuar al agotar existencias

# LISTA NUMÉRICA

Fleetline	APLICACIÓN	No. Kit	Fleetline	APLICACIÓN	No. Kit	Fleetline	APLICACIÓN	No. Kit
83109	D	145128(1)	83122	C	No Req.	83127	B	No Req.
STERLING TRUCK			GREAT DANE TRAILER HENDRICKSON TRUCK SUSPENSION SYSTEMS HOLIDAY RAMBLER ISUZU ITASCA JAYCO RV INC KENWORTH LODAL, INC. MACK MAECO MARMON MC NEILUS TRUCK & MAN. MONACO NATIONAL RV INC. NEWMAR CORP NEXUS RV OSHKOSH MOTORS PETERBILT REYCO SUSPENSION SAF HOLLAND THOR MOTOR COACH TUTHILL TECHNOLOGIES VOLVO WESTERN STAR WINNEBAGO			FREIGHTLINER CUSTOM CHASSIS HOLIDAY RAMBLER MC NEILUS TRUCK & MAN. OSHKOSH MOTORS SAF HOLLAND TRAILMOBILE CANADA CORP. VOLVO WABASH NATIONAL		
83110	W	145128(1)	83123 C No Req. FORD GILLIG BROS. HENDRICKSON TRUCK SUSPENSION SYSTEMS IC CORPORATION INTERNATIONAL (NAVISTAR) KENWORTH MACK MAECO MARMON MC NEILUS TRUCK & MAN. PETERBILT REYCO SUSPENSION SAF HOLLAND TUTHILL TECHNOLOGIES VOLVO WATSON & CHALIN MFG. INC.			83128 C No Req. EAST MANUFACTURING CORP. FREIGHTLINER GREAT DANE TRAILER HENDRICKSON TRAILER SUSPENSION SYSTEMS MC NEILUS TRUCK & MAN. REYCO SUSPENSION SAF HOLLAND STOUGHTON TRAILERS INC. TWIN COACH UTILITY TRAILER MANUFACTURING COMPANY VOLVO WABASH NATIONAL		
HENDRICKSON TRUCK SUSPENSION SYSTEMS MACK VOLVO						83130 D No Req. RIDEWELL CORPORATION SAF HOLLAND VOLVO WABASH NATIONAL		
83111	C	145128(1)	83124 C No Req. BENSON TRUCK BODIES INC. BLUEBIRD SCHOOL BUS COACHMEN RV EAST MANUFACTURING CORP. FOREST RIVER INC GEORGIE BOY MANUFACTURING ITASCA KENWORTH MONACO PETERBILT SAF HOLLAND TRAILMOBILE CANADA CORP. TWIN COACH VOLVO WABASH NATIONAL WINNEBAGO WORKHORSE			83131 D No Req. FORD		
HENDRICKSON TRUCK SUSPENSION SYSTEMS MACK VOLVO WESTERN STAR						83134 D 145054(1) FREIGHTLINER		
83112	C	145128(1)	83125 C No Req. CASCADE TRAILER EAST MANUFACTURING CORP. FORD GENERAL TRAILER CO HENDRICKSON TRUCK SUSPENSION SYSTEMS HOLLAND - BINKLEY MACK MAECO PEERLESS TRAILER SAF HOLLAND STERLING TRUCK THE BINKLEY COMPANY TRAILMOBILE CANADA CORP. VOLVO WABASH NATIONAL WATSON & CHALIN MFG. INC.			83135 D No Req. FORD IC CORPORATION INTERNATIONAL (NAVISTAR)		
ADVANCE MIXER AUTOCAR HENDRICKSON TRUCK SUSPENSION SYSTEMS INTERNATIONAL (NAVISTAR) MACK MC NEILUS TRUCK & MAN. PETERBILT VOLVO WESTERN STAR						83136 C 145054(2) CHAMPION BUS INC CHEVROLET TRUCK (Ver también GMC) GMC TRUCK GULF STREAM COACH ISUZU KENWORTH PETERBILT VOLVO		
83113	W	No Req.	83126 C No Req. CHEVROLET TRUCK (Ver también GMC) GMC TRUCK HINO INTERNATIONAL (NAVISTAR) KENWORTH MAECO PETERBILT REYCO SUSPENSION SAF HOLLAND TUTHILL TECHNOLOGIES VOLVO WABASH NATIONAL WESTERN STAR			83137 B No Req. BLUEBIRD SCHOOL BUS HENDRICKSON TRUCK SUSPENSION SYSTEMS KENWORTH MACK MC NEILUS TRUCK & MAN. PETERBILT		
SAF HOLLAND STOUGHTON TRAILERS INC. TRAILMOBILE CANADA CORP. WABASH NATIONAL						83138 D 145128(1) MACK		
83114	W	140780(1)	83127 B No Req. BLUEBIRD SCHOOL BUS FREIGHTLINER			83140 D 415010-802(2) & 145148(2) FORD HINO		
CHEVROLET TRUCK (Ver también GMC) GMC TRUCK INTERNATIONAL (NAVISTAR) ISUZU NISSAN						83141 D 415010-802(2) & 145148(2) HINO		
83115	W	No Req.	83128 C No Req. AUTOCAR BERING TRUCK CORP. CHEVROLET TRUCK (Ver también GMC) GMC TRUCK HENDRICKSON TRUCK SUSPENSION SYSTEMS INTERNATIONAL (NAVISTAR) ISUZU KENWORTH PETERBILT SAF HOLLAND VOLVO WESTERN STAR			83142 D 145128(1) AUTOCAR CATERPILLAR FREIGHTLINER HENDRICKSON TRUCK SUSPENSION SYSTEMS INTERNATIONAL (NAVISTAR) KENWORTH MACK MC NEILUS TRUCK & MAN. PETERBILT VOLVO WESTERN STAR		
SAF HOLLAND TRAILMOBILE CANADA CORP.						83143 D 145128(1) AUTOCAR CATERPILLAR CRANE CARRIER FREIGHTLINER HENDRICKSON TRUCK SUSPENSION SYSTEMS INTERNATIONAL (NAVISTAR) KENWORTH MACK MC NEILUS TRUCK & MAN. PETERBILT VOLVO WESTERN STAR		
83116	D	No Req.	83129 C No Req. ALLCO TRAILER AUTOCAR CHEVROLET TRUCK (Ver también GMC) COACHMEN RV DAMON MOTOR COACH ENTEGRÁ COACH FLEETWOOD RV FORD FOREST RIVER INC FREIGHTLINER FRUEHAUF GEORGIE BOY MANUFACTURING GILLIG BROS. GMC TRUCK			83144 D No Req. HENDRICKSON TRUCK SUSPENSION SYSTEMS		
FREIGHTLINER CUSTOM CHASSIS								
83117	D	No Req.	83130 D No Req. FREIGHTLINER CUSTOM CHASSIS OSHKOSH MOTORS					
FREIGHTLINER FREIGHTLINER CUSTOM CHASSIS OSHKOSH MOTORS								
83118	X	No Req.	83131 D No Req. FREIGHTLINER CUSTOM CHASSIS OSHKOSH MOTORS					
FREIGHTLINER FREIGHTLINER CUSTOM CHASSIS MAECO OSHKOSH MOTORS UPS TRUCK								
83119	D	No Req.	83132 C No Req. FREIGHTLINER CUSTOM CHASSIS MAECO OSHKOSH MOTORS STERLING TRUCK THOMAS SCHOOL BUS UPS TRUCK VOLVO					
FREIGHTLINER CUSTOM CHASSIS OSHKOSH MOTORS								
83120	D	145089-000(1) & 145143(1)	83133 D No Req. FREIGHTLINER CUSTOM CHASSIS MAECO OSHKOSH MOTORS STERLING TRUCK THOMAS SCHOOL BUS UPS TRUCK VOLVO					
FREIGHTLINER FREIGHTLINER CUSTOM CHASSIS MAECO OSHKOSH MOTORS STERLING TRUCK THOMAS SCHOOL BUS UPS TRUCK VOLVO								
83121	B	No Req.	83134 D No Req. AUTOCAR BERING TRUCK CORP. CHEVROLET TRUCK (Ver también GMC) GMC TRUCK HENDRICKSON TRUCK SUSPENSION SYSTEMS INTERNATIONAL (NAVISTAR) ISUZU KENWORTH PETERBILT SAF HOLLAND VOLVO WESTERN STAR					
AUTOCAR BERING TRUCK CORP. CHEVROLET TRUCK (Ver también GMC) GMC TRUCK HENDRICKSON TRUCK SUSPENSION SYSTEMS INTERNATIONAL (NAVISTAR) ISUZU KENWORTH PETERBILT SAF HOLLAND VOLVO WESTERN STAR								
83122	C	No Req.	83135 D No Req. AUTOCAR CATERPILLAR CRANE CARRIER FREIGHTLINER HENDRICKSON TRUCK SUSPENSION SYSTEMS INTERNATIONAL (NAVISTAR) KENWORTH MACK MC NEILUS TRUCK & MAN. PETERBILT VOLVO WESTERN STAR					
ALLCO TRAILER AUTOCAR CHEVROLET TRUCK (Ver también GMC) COACHMEN RV DAMON MOTOR COACH ENTEGRÁ COACH FLEETWOOD RV FORD FOREST RIVER INC FREIGHTLINER FRUEHAUF GEORGIE BOY MANUFACTURING GILLIG BROS. GMC TRUCK								

X = Número a descontinuar al agotar existencias

## LISTA NUMÉRICA

Fleetline	APLICACIÓN	No. Kit	Fleetline	APLICACIÓN	No. Kit	Fleetline	APLICACIÓN	No. Kit
83144	D INTERNATIONAL (NAVISTAR)	No Req.	83168	W HINO MC NEILUS TRUCK & MAN.	No Req.	83178	W THOR MOTOR COACH TURTLETOP BUS WHEELED COACH IND WINNEBAGO WORLD TRANS BUS CO.	142095(1)
83145	D FORD INTERNATIONAL (NAVISTAR)	No Req.	83169	D IC CORPORATION INTERNATIONAL (NAVISTAR)	No Req.	83179	D GMC TRUCK ISUZU	401011(4)
83146	W FORD INTERNATIONAL (NAVISTAR) STERLING TRUCK	No Req.	83171	W ARVIN MERITOR WORKHORSE	No Req.	83180	N INTERNATIONAL (NAVISTAR)	No Req.
83147	C HENDRICKSON TRUCK SUSPENSION SYSTEMS MACK MC NEILUS TRUCK & MAN. THOMAS SCHOOL BUS	No Req.	83172	D MERCEDES BENZ	No Req.	83181	W MERCEDES BENZ	No Req.
83148	B HENDRICKSON TRUCK SUSPENSION SYSTEMS HINO MC NEILUS TRUCK & MAN. VOLVO	No Req.	83173	D MERCEDES BENZ	145168(2)	83200	W ARVIN MERITOR FORD STERLING TRUCK	140149(1)
83149	D HENDRICKSON TRUCK SUSPENSION SYSTEMS	No Req.	83174	W FREIGHTLINER CUSTOM CHASSIS	No Req.	83203	C BATCO CHANCE COACH CHEVROLET TRUCK (Ver también GMC) DURA SUSPENSION FRUEHAUF GMC TRUCK HIGHWAY PRODUCT HUTCHESS SUSPENSION MACK MAECO MOHAWK ORION BUS INDUSTRIES PAGE SUSPENSION PETERBILT REYCO SUSPENSION RIDEWELL CORPORATION SAF HOLLAND TUTHILL TECHNOLOGIES VOLVO WABASH NATIONAL WATSON & CHALIN MFG. INC.	No Req.
83150	W HENDRICKSON TRAILER SUSPENSION SYSTEMS SAF HOLLAND	No Req.	83175	W FORD GLAVAL BUS CO. INTERNATIONAL (NAVISTAR) STARCRAFT BUS CO.	No Req.	83204	W BATCO DUPLEX TRUCK DURA SUSPENSION MAECO PAGE SUSPENSION REYCO SUSPENSION SAF HOLLAND TRAILMOBILE CANADA CORP. TUTHILL TECHNOLOGIES VOLVO WATSON & CHALIN MFG. INC.	No Req.
83153	W CHEVROLET TRUCK (Ver también GMC) GMC TRUCK	No Req.	83176	W MAECO	No Req.	83207	C ADVANCE MIXER ARVIN MERITOR BATCO BLUEBIRD SCHOOL BUS BROCKWAY SCHOOL BUS CHANCE COACH CHEVROLET TRUCK (Ver también GMC) DURA SUSPENSION FORD GILLIG BROS. GMC TRUCK GREAT DANE TRAILER HARDEE MFG HENDRICKSON TRUCK SUSPENSION SYSTEMS HIGHWAY PRODUCT INTERNATIONAL (NAVISTAR) MACK MAECO MC NEILUS TRUCK & MAN. MOHAWK NATIONAL COACH CORP OSHKOSH MOTORS REYCO SUSPENSION RIDEWELL CORPORATION SAF HOLLAND TRAILMOBILE CANADA CORP. TUTHILL TECHNOLOGIES TWIN COACH VOLVO WABASH NATIONAL	No Req.
83154	X FREIGHTLINER CUSTOM CHASSIS	145089-000(1)	83177	W BERKSHIRE COACH BLUEBIRD SCHOOL BUS CHAMPION BUS INC COACH HOUSE RV COACHMEN RV COLLINS BUS CORP DIAMOND COACH DUTCHMEN RV DYNAMAX CORP (COUNTRY COACH) ELDORADO NATIONAL ELKHART COACH ENTEGRAL COACH FEDERAL COACH FLEETWOOD RV FORD FOREST RIVER INC GEORGIE BOY MANUFACTURING GLAVAL BUS CO. GOSHEN COACH GRECH MOTORS GULF STREAM COACH HOLIDAY RAMBLER ITASCA JAYCO RV INC KRYSTAL BUS LGE COACHWORKS NEXUS RV PHOENIX CRUISER RV SHASTA RV STARCRAFT BUS CO. THOMAS SCHOOL BUS THOR MOTOR COACH TURTLETOP BUS WHEELED COACH IND WINNEBAGO WORLD TRANS BUS CO.	140780(1) & 145116 & 406422 & 415010-802(1)	83178	W BERKSHIRE COACH BLUEBIRD SCHOOL BUS CHAMPION BUS INC COACH HOUSE RV COACHMEN RV COLLINS BUS CORP DIAMOND COACH DUTCHMEN RV DYNAMAX CORP (COUNTRY COACH) ELDORADO NATIONAL ELKHART COACH ENTEGRAL COACH FEDERAL COACH FLEETWOOD RV FORD FOREST RIVER INC GEORGIE BOY MANUFACTURING GLAVAL BUS CO. GOSHEN COACH GRECH MOTORS GULF STREAM COACH HOLIDAY RAMBLER ITASCA JAYCO RV INC KRYSTAL BUS LGE COACHWORKS NEXUS RV PHOENIX CRUISER RV SHASTA RV STARCRAFT BUS CO. THOMAS SCHOOL BUS	142095(1)
83155	W CHEVROLET TRUCK (Ver también GMC) GMC TRUCK	No Req.						
83156	D IC CORPORATION INTERNATIONAL (NAVISTAR)	No Req.						
83157	D FREIGHTLINER CUSTOM CHASSIS	No Req.						
83158	W MOTOR COACH INDUSTRIES	No Req.						
83159	D GMC TRUCK ISUZU	TR0027(4)						
83160	D COACHMEN RV FLEETWOOD RV FOREST RIVER INC FREIGHTLINER CUSTOM CHASSIS GULF STREAM COACH HOLIDAY RAMBLER ITASCA KING OF THE ROAD MANDALAY COACH MONACO NEWMAR CORP THOR MOTOR COACH WINNEBAGO	No Req.						
83161	X FORD GMC TRUCK NISSAN	140524(1)						
83162	D ISUZU NISSAN	140780(1) & 145116 & 406422 & 415010-802(1)						
83163	D FORD IC CORPORATION INTERNATIONAL (NAVISTAR)	No Req.						
83164	D ARVIN MERITOR FREIGHTLINER CUSTOM CHASSIS	No Req.						
83165	D VOLVO	No Req.						
83166	D HENDRICKSON TRUCK SUSPENSION SYSTEMS HINO	No Req.						
83167	W INTERNATIONAL (NAVISTAR)	No Req.						
83168	W HENDRICKSON TRUCK SUSPENSION SYSTEMS	No Req.						

N = Nuevo, X = Número a discontinuar al agotar existencias



# LISTA NUMÉRICA

Fleetline	APLICACIÓN	No. Kit	Fleetline	APLICACIÓN	No. Kit	Fleetline	APLICACIÓN	No. Kit
<b>83209</b>	<b>D</b>	<b>No Req.</b>	<b>83219</b>	<b>D</b>	<b>140149(1)</b>	<b>83362</b>	<b>D</b>	<b>401754(4)</b>
FOREST RIVER INC GEORGIE BOY MANUFACTURING GMC TRUCK HENDRICKSON TRAILER SUSPENSION SYSTEMS HOLIDAY RAMBLER INTERNATIONAL (NAVISTAR) ITASCA JAYCO RV INC KENWORTH MACK MAECO MC NEILUS TRUCK & MAN. MONACO NATIONAL RV INC. NEWMAR CORP NEXUS RV PETERBILT REYCO SUSPENSION SAF HOLLAND THOR MOTOR COACH TRAILMOBILE CANADA CORP. TUTHILL TECHNOLOGIES VOLVO WESTERN STAR WINNEBAGO			GILLIG BROS. GMC TRUCK PETERBILT VOLVO			HINO KENWORTH		
<b>83214</b>	<b>W</b>	<b>401754(4)</b>	<b>83221</b>	<b>D</b>	<b>No Req.</b>	<b>83363</b>	<b>N</b>	<b>No Req.</b>
ARVIN MERITOR CHEVROLET TRUCK (Ver también GMC) DIAMOND-REO EAST MANUFACTURING CORP. GMC TRUCK GRANNING SUSPENSION MAECO OSTERLUND TRUCK OTTAWA TRUCK SPARTAN MOTORS TUTHILL TECHNOLOGIES VOLVO			BATCO CHEVROLET TRUCK (Ver también GMC) GMC TRUCK MACK MAECO OSHKOSH MOTORS PAI CORP VOLVO WORKHORSE			SAF HOLLAND		
<b>83215</b>	<b>D</b>	<b>401754(4)</b>	<b>83225</b>	<b>D</b>	<b>401754(4)</b>	<b>83364</b>	<b>N</b>	<b>No Req.</b>
ACF BRILL BUS ARVIN MERITOR BROCKWAY SCHOOL BUS CHEVROLET TRUCK (Ver también GMC) FORD GMC TRUCK HINO INTERNATIONAL (NAVISTAR) MACK MAECO PAI CORP REYCO SUSPENSION STERLING TRUCK TUTHILL TECHNOLOGIES VOLVO			ACF BRILL BUS ARVIN MERITOR BATCO FORD FREIGHTLINER HENDRICKSON TRUCK SUSPENSION SYSTEMS INTERNATIONAL (NAVISTAR) MACK MOHAWK TRAILMOBILE CANADA CORP. VOLVO			INTERNATIONAL (NAVISTAR)		
<b>83216</b>	<b>D</b>	<b>140149(1)</b>	<b>83242</b>	<b>W</b>	<b>No Req.</b>	<b>83389</b>	<b>N</b>	<b>No Req.</b>
ARVIN MERITOR AUTOCAR BROCKWAY SCHOOL BUS CHEVROLET TRUCK (Ver también GMC) FORD GILLIG BROS. GMC TRUCK HINO INTERNATIONAL (NAVISTAR) MACK MAECO MARMON MOHAWK NEOPLAN BUS ONEIDA PRODUCTS STERLING TRUCK VOLVO WESTERN STAR			ARVIN MERITOR MACK VOLVO			SAF HOLLAND		
<b>83217</b>	<b>W</b>	<b>401754(4)</b>	<b>83301</b>	<b>D</b>	<b>141083(1)</b>	<b>83391</b>	<b>W</b>	<b>145177(2)</b>
CHEVROLET TRUCK (Ver también GMC) DIAMOND-REO EAST MANUFACTURING CORP. FLXIBLE BUS FORD GMC TRUCK HINO HYSTER MACK MAECO OLE GRANNING OTTAWA TRUCK REYCO SUSPENSION SOUTHERN COACH TUTHILL TECHNOLOGIES VOLVO			ARVIN MERITOR INTERNATIONAL (NAVISTAR) VOLVO			HINO		
<b>83219</b>	<b>D</b>	<b>140149(1)</b>	<b>83303</b>	<b>D</b>	<b>140702(1)</b>	<b>83395</b>	<b>W</b>	<b>145054(1)</b>
ARVIN MERITOR CHEVROLET TRUCK (Ver también GMC) FORD			ARVIN MERITOR CHEVROLET TRUCK (Ver también GMC) GMC TRUCK VOLVO			INTERNATIONAL (NAVISTAR)		
			<b>83304</b>	<b>D</b>	<b>140702(1)</b>	<b>83400</b>	<b>D</b>	<b>140455(2)</b>
			ARVIN MERITOR CHEVROLET TRUCK (Ver también GMC) GMC TRUCK VOLVO			CHEVROLET TRUCK (Ver también GMC) FORD GMC TRUCK MOR-RYDE SUSPENSION VOLVO WATSON & CHALIN MFG. INC. WESTERN STAR		
			<b>83308</b>	<b>D</b>	<b>140149(1)</b>	<b>83401</b>	<b>D</b>	<b>No Req.</b>
			ARVIN MERITOR CHEVROLET TRUCK (Ver también GMC) FORD GMC TRUCK INTERNATIONAL (NAVISTAR) STERLING TRUCK VOLVO			CHEVROLET TRUCK (Ver también GMC) GMC TRUCK VOLVO WESTERN STAR		
			<b>83309</b>	<b>D</b>	<b>140149(1)</b>	<b>83404</b>	<b>D</b>	<b>401011(4)</b>
			ARVIN MERITOR FORD INTERNATIONAL (NAVISTAR) STERLING TRUCK VOLVO			GMC TRUCK HINO INTERNATIONAL (NAVISTAR) ISUZU		
			<b>83312</b>	<b>D</b>	<b>140149(1)</b>	<b>83456</b>	<b>B</b>	<b>142998(2)</b>
			ARVIN MERITOR FORD KENWORTH OSHKOSH MOTORS PETERBILT PIERCE MANUFACTURING INC. VOLVO			IC CORPORATION INTERNATIONAL (NAVISTAR) MITSUBISHI-FUSO VOLVO		
			<b>83314</b>	<b>D</b>	<b>140149(1)</b>	<b>83505</b>	<b>D</b>	<b>401011(4)</b>
			ARVIN MERITOR FORD GMC TRUCK INTERNATIONAL (NAVISTAR) MAECO STERLING TRUCK VOLVO			HINO		
			<b>83317</b>	<b>C</b>	<b>141083(1)</b>	<b>83506</b>	<b>D</b>	<b>401011(4)</b>
			BATCO DINA FORD GLAVAL BUS CO. IC CORPORATION INTERNATIONAL (NAVISTAR) STARCRRAFT BUS CO. VOLVO			HINO		
			<b>83318</b>	<b>D</b>	<b>141083(2)</b>	<b>83507</b>	<b>D</b>	<b>140524(1)</b>
			ARVIN MERITOR INTERNATIONAL (NAVISTAR) VOLVO			HINO		
						<b>83508</b>	<b>D</b>	<b>No Req.</b>
						GMC TRUCK ISUZU		
						<b>83509</b>	<b>D</b>	<b>141041(1)</b>
						HYUNDAI ISUZU		
						<b>83510</b>	<b>D</b>	<b>No Req.</b>
						FREIGHTLINER		
						<b>83511</b>	<b>D</b>	<b>TR0027(4)</b>
						HINO		
						<b>83512</b>	<b>D</b>	<b>142656(1) &amp; TR0027(2)</b>
						HINO		
						<b>83513</b>	<b>D</b>	<b>141041(1) &amp; TR0027(2)</b>
						HINO		
						<b>83514</b>	<b>D</b>	<b>141041(1) &amp; TR0027(2)</b>
						HINO		
						<b>83515</b>	<b>N</b>	<b>141041(1)</b>
						CHEVROLET TRUCK (Ver también GMC) GMC TRUCK ISUZU NISSAN VOLVO		
						<b>83516</b>	<b>D</b>	<b>141041(1) &amp; TR0027(2)</b>
						INTERNATIONAL (NAVISTAR)		
						<b>83517</b>	<b>W</b>	<b>141041(1)</b>
						HYUNDAI INTERNATIONAL (NAVISTAR)		
						<b>83518</b>	<b>N</b>	<b>141041(1) &amp; TR0027(2)</b>
						HINO		
						<b>83519</b>	<b>N</b>	<b>TR0027(4)</b>
						HINO		
						<b>83613</b>	<b>D</b>	<b>141083(2)</b>
						ARVIN MERITOR INTERNATIONAL (NAVISTAR) ISUZU		

N = Nuevo

# LISTA NUMÉRICA

Fleetline	APLICACIÓN	No. Kit	Fleetline	APLICACIÓN	No. Kit	Fleetline	APLICACIÓN	No. Kit
83613	D	141083(2)	85006	B	No Req.	85014	C	No Req.
THOMAS SCHOOL BUS VOLVO			BLUEBIRD SCHOOL BUS BUILT RITE DEXTER AXLE DINA FORD FREIGHTLINER FREIGHTLINER CUSTOM CHASSIS GREAT DANE TRAILER HENDRICKSON TRAILER SUSPENSION SYSTEMS HENDRICKSON TRUCK SUSPENSION SYSTEMS MAECO MERCEDES BENZ RAMERIZ TRAILER REYCO SUSPENSION RIDEWELL CORPORATION SAF HOLLAND STERLING TRUCK STOUGHTON TRAILERS INC. THE BINKLEY COMPANY THOMAS SCHOOL BUS TRAILMOBILE CANADA CORP. TUTHILL TECHNOLOGIES VOLVO WESTERN STAR			SAF HOLLAND TUTHILL TECHNOLOGIES WATSON & CHALIN MFG. INC.		
83635	W	145054(1)	85007	D	401754(4)	85023	D	140149(1)
SAF HOLLAND VOLVO WESTERN STAR			ARVIN MERITOR BATCO FREIGHTLINER KENWORTH MACK MAECO PETERBILT REYCO SUSPENSION SPARTAN MOTORS TUTHILL TECHNOLOGIES VOLVO			INTERNATIONAL (NAVISTAR) KENWORTH MACK PETERBILT VOLVO		
83636	D	No Req.	85009	D	145054(1)	85024	D	140149(1)
INTERNATIONAL (NAVISTAR) VOLVO			ARVIN MERITOR FREIGHTLINER MITSUBISHI-FUSO NEOPLAN BUS WATSON & CHALIN MFG. INC.			AUTOCAR INTERNATIONAL (NAVISTAR) MACK VOLVO		
83901	W	No Req.	85010	D	No Req.	85025	D	140169(1) & 145054(1)
MACK AMORTIGUADORES DE CABINA			ARVIN MERITOR BLUEBIRD SCHOOL BUS HENDRICKSON TRAILER SUSPENSION SYSTEMS MACK			VOLVO		
83905	N	No Req.	85011	D	No Req.	85026	C	145054(1)
MACK AMORTIGUADORES DE CABINA VOLVO AMORTIGUADORES DE CABINA			ARVIN MERITOR FREIGHTLINER			ARVIN MERITOR AUTOCAR GMC TRUCK VOLVO		
83906	N	No Req.	85012	C	145080(2)	85027	D	145054(2)
FREIGHTLINER AMORTIGUADORES DE CABINA			ARVIN MERITOR BLUEBIRD SCHOOL BUS BROCKWAY SCHOOL BUS CHANCE COACH CHEVROLET TRUCK (Ver también GMC) FORD GMC TRUCK INTERNATIONAL (NAVISTAR) ISUZU KENWORTH PETERBILT VOLVO			ARVIN MERITOR AUTOCAR INTERNATIONAL (NAVISTAR) VOLVO		
85000	A	No Req.	85013	A	No Req.	85029	B	No Req.
ARVIN MERITOR BENSON TRUCK BODIES INC. CUSH CORPORATION EAST MANUFACTURING CORP. FREIGHTLINER GREAT DANE TRAILER HENDRICKSON TRAILER SUSPENSION SYSTEMS KENWORTH MC NEILUS TRUCK & MAN. ORION BUS INDUSTRIES PETERBILT RIDEWELL CORPORATION SAF HOLLAND STOUGHTON TRAILERS INC. THOMAS SCHOOL BUS TRAILMOBILE CANADA CORP. TWIN COACH UTILITY TRAILER MANUFACTURING COMPANY VOLVO WABASH NATIONAL WATSON & CHALIN MFG. INC.			ARVIN MERITOR BLUEBIRD SCHOOL BUS HENDRICKSON TRAILER SUSPENSION SYSTEMS INTERNATIONAL (NAVISTAR) KENWORTH MACK MAECO PETERBILT REYCO SUSPENSION STERLING TRUCK TUTHILL TECHNOLOGIES VOLVO			ARVIN MERITOR BLUEBIRD SCHOOL BUS COACHMEN RV DURA SUSPENSION EAST MANUFACTURING CORP. FLEETWOOD RV FOREST RIVER INC. FREIGHTLINER CUSTOM CHASSIS GULF STREAM COACH HENDRICKSON TRAILER SUSPENSION SYSTEMS HOLIDAY RAMBLER INTERNATIONAL (NAVISTAR) ITASCA KENWORTH KING OF THE ROAD MANDALAY COACH MONACO NEWMAR CORP PAGE SUSPENSION PETERBILT RIDEWELL CORPORATION SAF HOLLAND SPARTAN MOTORS THOR MOTOR COACH TRAILMOBILE CANADA CORP. WATSON & CHALIN MFG. INC. WINNEBAGO		
85001	A	401754(4)	85014	C	No Req.	85030	C	No Req.
ARVIN MERITOR FORD INTERNATIONAL (NAVISTAR) KENWORTH MACK MAECO PETERBILT REYCO SUSPENSION STERLING TRUCK TUTHILL TECHNOLOGIES VOLVO			ARVIN MERITOR BLUEBIRD SCHOOL BUS HENDRICKSON TRAILER SUSPENSION SYSTEMS INTERNATIONAL (NAVISTAR) KENWORTH MACK MAECO OSHKOSH MOTORS PACIFIC TRUCK & TRAILER PIERCE MANUFACTURING INC. REYCO SUSPENSION SAF HOLLAND STERLING TRUCK THOMAS SCHOOL BUS TUTHILL TECHNOLOGIES VOLVO WABASH NATIONAL			ARVIN MERITOR BLUEBIRD SCHOOL BUS CHEVROLET TRUCK (Ver también GMC) EAST MANUFACTURING CORP. FORD FRUEHAUF GMC TRUCK HENDRICKSON TRAILER SUSPENSION SYSTEMS HENDRICKSON TRUCK SUSPENSION SYSTEMS INTERNATIONAL (NAVISTAR) MACK MAECO OSHKOSH MOTORS PACIFIC TRUCK & TRAILER PIERCE MANUFACTURING INC. REYCO SUSPENSION SAF HOLLAND STERLING TRUCK THOMAS SCHOOL BUS TUTHILL TECHNOLOGIES VOLVO WABASH NATIONAL		
85003	B	No Req.	85015	A	No Req.	85031	B	145147(1) & TR0027(2)
ARVIN MERITOR BATCO IC CORPORATION INTERNATIONAL (NAVISTAR) KENWORTH MARMON PETERBILT VOLVO			ARVIN MERITOR BLUEBIRD SCHOOL BUS HENDRICKSON TRAILER SUSPENSION SYSTEMS HENDRICKSON TRUCK SUSPENSION SYSTEMS INTERNATIONAL (NAVISTAR) MACK MAECO MERCEDES BENZ REYCO SUSPENSION RIDEWELL CORPORATION SAF HOLLAND TUTHILL TECHNOLOGIES VOLVO WATSON & CHALIN MFG. INC.			KENWORTH PETERBILT		
85004	D	401754(4)	85016	C	No Req.	85033	D	145099(1)
ARVIN MERITOR PETERBILT SAF HOLLAND			ARVIN MERITOR CHANCE COACH CUSH CORPORATION DINA HARDEE MFG HENDRICKSON TRAILER SUSPENSION SYSTEMS INTERNATIONAL (NAVISTAR) MACK REYCO SUSPENSION RIDEWELL CORPORATION			INTERNATIONAL (NAVISTAR) KENWORTH MACK PACCAR PETERBILT VOLVO		
85005	C	No Req.	85017	C	No Req.	85036	C	No Req.
ARVIN MERITOR AUTOCAR BATCO BLUEBIRD SCHOOL BUS BOYDSTUN EQUIPMENT MANUFACTURING CHEVROLET TRUCK (Ver también GMC) CUSH CORPORATION EAST MANUFACTURING CORP. FREIGHTLINER FREIGHTLINER CUSTOM CHASSIS GMC TRUCK HENDRICKSON TRAILER SUSPENSION SYSTEMS HENDRICKSON TRUCK SUSPENSION SYSTEMS INTERNATIONAL (NAVISTAR) MACK MAECO MERCEDES BENZ REYCO SUSPENSION RIDEWELL CORPORATION SAF HOLLAND TUTHILL TECHNOLOGIES VOLVO WATSON & CHALIN MFG. INC.			ARVIN MERITOR INTERNATIONAL (NAVISTAR) KENWORTH MACK PETERBILT VOLVO			AUTOCAR BLUEBIRD SCHOOL BUS		
85006	B	No Req.						
ARVIN MERITOR								

# LISTA NUMÉRICA

Fleetline	APLICACIÓN	No. Kit	Fleetline	APLICACIÓN	No. Kit	Fleetline	APLICACIÓN	No. Kit
85036	C	No Req.	85059	D	No Req.	85079	W	No Req.
HENDRICKSON TRUCK SUSPENSION SYSTEMS LION BUS MACK PETERBILT SPARTAN MOTORS VOLVO			STOUGHTON TRAILERS INC. TRAILMOBILE CANADA CORP. WABASH NATIONAL			MC NEILUS TRUCK & MAN.		
85040	D	401754(4)	85060	D	No Req.	85080	X	145054(1)
FORD STERLING TRUCK VOLVO			AUTOCAR CHALMERS SUSPENSION FREIGHTLINER INTERNATIONAL (NAVISTAR) KENWORTH PETERBILT SAF HOLLAND VOLVO WATSON & CHALIN MFG. INC. WESTERN STAR			MACK VOLVO		
85042	X	401754(4)	85061	B	No Req.	85081	D	145090(1)
FREIGHTLINER			MACK POWERHOUSE COACH INC. RENEGADE RV VOLVO			VOLVO		
85043	D	No Req.	85062	C	145080(2)	85082	W	No Req.
FREIGHTLINER FREIGHTLINER CUSTOM CHASSIS HENDRICKSON TRAILER SUSPENSION SYSTEMS STERLING TRUCK			KENWORTH PETERBILT VOLVO			IC CORPORATION INTERNATIONAL (NAVISTAR)		
85045	C	No Req.	85063	D	145080(2)	85083	W	145128(1)
ARVIN MERITOR CUSH CORPORATION HENDRICKSON TRAILER SUSPENSION SYSTEMS INGERSOLL AXLES MUNCIE RECLAMATION REYCO SUSPENSION RIDEWELL CORPORATION SAF HOLLAND TUTHILL TECHNOLOGIES UTILITY TRAILER MANUFACTURING COMPANY VOLVO WABASH NATIONAL WATSON & CHALIN MFG. INC.			FORD MAECO STERLING TRUCK			HENDRICKSON TRUCK SUSPENSION SYSTEMS		
85046	D	140149(1)	85064	D	No Req.	85084	B	No Req.
AUTOCAR VOLVO			CUSH CORPORATION GREAT DANE TRAILER HENDRICKSON TRAILER SUSPENSION SYSTEMS WATSON & CHALIN MFG. INC.			KENWORTH PETERBILT		
85047	C	140149(1)	85065	C	145128(1)	85085	W	145054(2)
FORD KENWORTH PETERBILT STERLING TRUCK VOLVO			MACK VOLVO			NISSAN		
85050	W	No Req.	85066	C	No Req.	85086	D	No Req.
CHEVROLET TRUCK (Ver también GMC) GMC TRUCK			MACK POWERHOUSE COACH INC. RENEGADE RV VOLVO			BLUEBIRD SCHOOL BUS REYCO SUSPENSION		
85051	D	No Req.	85067	C	No Req.	85087	D	No Req.
BLUEBIRD SCHOOL BUS GILLIG BROS. MUNCIE RECLAMATION OSHKOSH MOTORS REYCO SUSPENSION SAF HOLLAND STOUGHTON TRAILERS INC. TRAILMOBILE CANADA CORP. TUTHILL TECHNOLOGIES WABASH NATIONAL			KENWORTH PETERBILT VOLVO			HENDRICKSON TRUCK SUSPENSION SYSTEMS MC NEILUS TRUCK & MAN.		
85052	B	No Req.	85069	C	145089-000(2)	85088	D	No Req.
ARVIN MERITOR BLUEBIRD SCHOOL BUS GREAT DANE TRAILER HENDRICKSON TRAILER SUSPENSION SYSTEMS INGERSOLL AXLES REYCO SUSPENSION SAF HOLLAND TUTHILL TECHNOLOGIES VOLVO WABASH NATIONAL WATSON & CHALIN MFG. INC.			ARVIN MERITOR KENWORTH PETERBILT VOLVO			MACK POWERHOUSE COACH INC. RENEGADE RV VOLVO		
85053	D	145126(2)	85070	A	401754(2)	85089	C	No Req.
WESTERN STAR			KENWORTH PETERBILT VOLVO			VOLVO		
85054	D	145080(2)	85071	D	145054(2)	85090	W	No Req.
FORD STERLING TRUCK			CHEVROLET TRUCK (Ver también GMC) GMC TRUCK ISUZU			BLUEBIRD SCHOOL BUS		
85055	D	145080(2)	85072	B	No Req.	85091	D	No Req.
FORD STERLING TRUCK			AUTOCAR HENDRICKSON TRUCK SUSPENSION SYSTEMS INTERNATIONAL (NAVISTAR) KENWORTH MACK MC NEILUS TRUCK & MAN. VOLVO WESTERN STAR			THOMAS SCHOOL BUS		
85058	C	No Req.	85073	C	145089-000(1)	85092	D	145054(1)
BLUEBIRD SCHOOL BUS FREIGHTLINER FREIGHTLINER CUSTOM CHASSIS INTERNATIONAL (NAVISTAR) OSHKOSH MOTORS PIERCE MANUFACTURING INC. THOMAS SCHOOL BUS VOLVO			VOLKSWAGEN			FREIGHTLINER CUSTOM CHASSIS		
85059	D	No Req.	85074	D	TR0027(4)	85093	C	145090(2)
RED LION TRAILER SAF HOLLAND			VOLKSWAGEN			MERCEDES BENZ		
			85075	D	No Req.	85094	C	No Req.
			VOLKSWAGEN			VOLVO		
			85076	W	No Req.	85095	C	No Req.
			VOLKSWAGEN			FREIGHTLINER MERCEDES BENZ		
			85077	D	TR0027(2)	85096	C	145054(1)
			VOLKSWAGEN			FREIGHTLINER MERCEDES BENZ		
			85078	D	No Req.	85097	W	No Req.
			DANA WABASH NATIONAL			FREIGHTLINER CUSTOM CHASSIS HOLIDAY RAMBLER MONACO SAF HOLLAND		
			85079	W	No Req.	85098	D	No Req.
			HENDRICKSON TRAILER SUSPENSION SYSTEMS			MACK POWERHOUSE COACH INC. RENEGADE RV VOLVO		
						85099	W	No Req.
						SAF HOLLAND		
						85100	D	No Req.
						DINA VOLVO		
						85102	W	No Req.
						HENDRICKSON TRUCK SUSPENSION SYSTEMS INTERNATIONAL (NAVISTAR)		
						85103	D	145090(1)
						MERCEDES BENZ		
						85106	W	No Req.
						BLUEBIRD SCHOOL BUS		
						85108	D	No Req.
						FREIGHTLINER MERCEDES BENZ		
						85109	W	No Req.
						KENWORTH PETERBILT SAF HOLLAND VOLVO		

X = Número a descontinuar al agotar existencias

# LISTA NUMÉRICA

Fleetline	APLICACIÓN	No. Kit	Fleetline	APLICACIÓN	No. Kit	Fleetline	APLICACIÓN	No. Kit
85109	W WESTERN STAR	No Req.	85301	D BATCO BECK BUS CHEVROLET TRUCK (Ver también GMC) CLARK EQUIPMENT FLXIBLE BUS FORD FREIGHTLINER GMC TRUCK HENDRICKSON TRAILER SUSPENSION SYSTEMS SAF HOLLAND STERLING TRUCK VOLVO	401754(4)	85305	C ARVIN MERITOR BATCO BROCKWAY SCHOOL BUS BUILT RITE BUS & TRUCK CO. CHEVROLET TRUCK (Ver también GMC) CONTINENTAL TRAILWAYS-EAGLE INT'L EAGLE MOTOR COACH FLXIBLE BUS FORD FRUEHAUF GMC TRUCK HENDRICKSON TRUCK SUSPENSION SYSTEMS MACK MAECO MC NEILUS TRUCK & MAN. MOHAWK PAI CORP RIDEWELL CORPORATION VOLVO WESTERN STAR WESTERN UNIT "STABILAIRE" SUSPENSION	401754(4)
85110	W M.A.N.	145090(2)	85302	D AM GENERAL ARVIN MERITOR CHEVROLET TRUCK (Ver también GMC) CRANE CARRIER FORD FREIGHTLINER FWD TRUCK GILLIG BROS. GMC TRUCK KENWORTH MACK MAECO MOTOR COACH INDUSTRIES PETERBILT RIDEWELL CORPORATION VOLVO	401754(4)	85307	C ACF BRILL BUS ARVIN MERITOR BECK BUS BLUEBIRD SCHOOL BUS BROCKWAY SCHOOL BUS CHEVROLET TRUCK (Ver también GMC) CLARK EQUIPMENT CONTINENTAL TRAILWAYS-EAGLE INT'L CRANE CARRIER DIAMOND-REO DINA EAGLE MOTOR COACH FLXIBLE BUS FORD GMC TRUCK HENDRICKSON TRUCK SUSPENSION SYSTEMS INTERNATIONAL (NAVISTAR) MACK MAECO ONEIDA PRODUCTS ORION BUS INDUSTRIES PIERCE MANUFACTURING INC. REYCO SUSPENSION RIDEWELL CORPORATION SPARTAN MOTORS THOMAS SCHOOL BUS VOLVO WESTERN STAR WESTERN UNIT "STABILAIRE" SUSPENSION	401754(4)
85117	D MERCEDES BENZ	145090(2)	85303	D ACF BRILL BUS BECK BROCKWAY SCHOOL BUS BUILT RITE BUS & TRUCK CO. CHEVROLET TRUCK (Ver también GMC) CONTINENTAL TRAILWAYS-EAGLE INT'L CRANE CARRIER CROWN COACH DINA DINA BUS EAGLE MOTOR COACH GMC TRUCK GREYHOUND BUS HENDRICKSON TRUCK SUSPENSION SYSTEMS INTERNATIONAL (NAVISTAR) KENWORTH MACK MAECO MATSON SCHOOL BUS MCI MC NEILUS TRUCK & MAN. MOHAWK MOTOR COACH INDUSTRIES OISA ORION BUS INDUSTRIES OSHKOSH MOTORS OTTAWA TRUCK Peña PETERBILT PREVOST Ramírez Sultana TRANSPORTATION MFG. CORP VOLVO Volvo WESTERN STAR	401754(4)	85308	D ACF BRILL BUS ARVIN MERITOR BATCO CHEVROLET TRUCK (Ver también GMC) EAGLE MOTOR COACH FREIGHTLINER GMC TRUCK INTERNATIONAL (NAVISTAR) KENWORTH MACK MAECO MOHAWK ORION BUS INDUSTRIES PETERBILT PREVOST THOMAS SCHOOL BUS VOLVO WESTERN STAR WESTERN UNIT "STABILAIRE" SUSPENSION	401754(4)
85118	D HINO	145177(2)	85304	D ARVIN MERITOR BECK BUS BLUEBIRD SCHOOL BUS BROCKWAY SCHOOL BUS CHEVROLET TRUCK (Ver también GMC) CONTINENTAL TRAILWAYS-EAGLE INT'L CRANE CARRIER CROWN COACH DIAMOND-REO DIAMOND T EAGLE MOTOR COACH FLXIBLE BUS FORD FRUEHAUF GILLIG BROS. GMC TRUCK MACK OSHKOSH MOTORS PIERCE MANUFACTURING INC. RIDEWELL CORPORATION SAF HOLLAND SOUTHERN COACH SPARTAN MOTORS THOMAS SCHOOL BUS UNITED MANUFACTURING VOLVO WESTERN STAR WESTERN UNIT "STABILAIRE" SUSPENSION	401754(4)	85310	B ARVIN MERITOR INTERNATIONAL (NAVISTAR) KENWORTH MACK OTTAWA TRUCK PETERBILT VOLVO	141108(1)
85119	N KENWORTH PETERBILT	No Req.				85311	C ARVIN MERITOR BATCO FLXIBLE BUS INTERNATIONAL (NAVISTAR) KENWORTH LEYLAND TRUCK MACK PETERBILT VOLVO	141247(1)
85120	W MACK	No Req.				85313	W ARVIN MERITOR FLXIBLE BUS GMC TRUCK	401754(4)
85121	N VOLVO	No Req.						
85122	W FREIGHTLINER CUSTOM CHASSIS THOMAS SCHOOL BUS	145089-000(1)						
85123	W FREIGHTLINER	145090(1)						
85124	W DAMON MOTOR COACH FLEETWOOD RV HOLIDAY RAMBLER ITASCA MONACO NATIONAL RV INC. WINNEBAGO WORKHORSE	145054(2)						
85125	W DAMON MOTOR COACH FLEETWOOD RV HOLIDAY RAMBLER ITASCA MONACO NATIONAL RV INC. WINNEBAGO WORKHORSE	No Req.						
85126	W DAMON MOTOR COACH FLEETWOOD RV HOLIDAY RAMBLER ITASCA MONACO NATIONAL RV INC. WINNEBAGO WORKHORSE	145054(1)						
85179	D VOLVO	No Req.						
85180	W FORD GLAVAL BUS CO. STARCRAFT BUS CO.	No Req.						
85181	W FORD GLAVAL BUS CO. STARCRAFT BUS CO.	No Req.						
85182	W KENWORTH PETERBILT	145089-200(2)						
85300	C ARVIN MERITOR BATCO CHEVROLET TRUCK (Ver también GMC) FREIGHTLINER FRUEHAUF GMC TRUCK GRANNING SUSPENSION HOBBS TRAILERS INTERNATIONAL (NAVISTAR) MAECO MUNCIE RECLAMATION OSHKOSH MOTORS OSTERLUND TRUCK OTTAWA TRUCK PIERCE MANUFACTURING INC. REYCO SUSPENSION SAF HOLLAND SEAGRAVE FIRE APPARATUS LLC TUTHILL TECHNOLOGIES VOLVO WABASH NATIONAL WATSON & CHALIN MFG. INC. WESTERN UNIT "STABILAIRE" SUSPENSION	401754(4)						

N = Nueva

# LISTA NUMÉRICA

Fleetline	APLICACIÓN	No. Kit	Fleetline	APLICACIÓN	No. Kit	Fleetline	APLICACIÓN	No. Kit
85313	W GREYHOUND BUS MAECO MOTOR COACH INDUSTRIES NOVA BUS REYCO SUSPENSION TRANSPORTATION MFG. CORP TUTHILL TECHNOLOGIES	401754(4)	85329	W BLUEBIRD SCHOOL BUS PREVOST	401754(4)	85382	C HENDRICKSON TRAILER SUSPENSION SYSTEMS WATSON & CHALIN MFG. INC.	No Req.
85314	C ARVIN MERITOR AUTOCAR CHALMERS SUSPENSION EAGLE MOTOR COACH FORD KENWORTH MAECO PETERBILT STERLING TRUCK VOLVO	401754(4)	85330	W PREVOST	145054(1)	85636	N MERCEDES BENZ	No Req.
85315	D CLARK EQUIPMENT CUNHA PRODUCTS OHF FORD JIFFLOX KWK-LOC (JIFFLOX) VOLVO WESTERN STAR	401754(4)	85331	D FREIGHTLINER FREIGHTLINER CUSTOM CHASSIS WESTERN STAR	No Req.	85637	N INTERNATIONAL (NAVISTAR)	No Req.
85316	C INTERNATIONAL (NAVISTAR) MACK MAECO OSHKOSH MOTORS PIERCE MANUFACTURING INC. VOLVO	145090(1)	85332	D IC CORPORATION INTERNATIONAL (NAVISTAR)	145128(1)	85638	N HENDRICKSON TRUCK SUSPENSION SYSTEMS	No Req.
85318	D ARVIN MERITOR GILLIG BROS. HAUSMAN VOLVO	145054(2)	85333	D INTERNATIONAL (NAVISTAR)	145128(1)	85639	N INTERNATIONAL (NAVISTAR)	No Req.
85319	C FREIGHTLINER INTERNATIONAL (NAVISTAR) KENWORTH MACK PETERBILT VOLVO	145089-000(1)	85334	W ADVANCE MIXER MAECO MC NEILUS TRUCK & MAN. REYCO SUSPENSION	401754(4)	85700	D ABC BUS AM GENERAL ARVIN MERITOR CHEVROLET TRUCK (Ver también GMC) FLXIBLE BUS FLYER INDUSTRIES GMC TRUCK GREYHOUND BUS GRUMMAN BUS JAY MADSEN KENWORTH MOHAWK MOTOR COACH INDUSTRIES MUNCIE RECLAMATION NOVA BUS ORION BUS INDUSTRIES PREVOST SICARD TRANSPORTATION MFG. CORP VOLVO	401754(4)
85320	B FREIGHTLINER KENWORTH MAECO PETERBILT VOLVO	401754(4)	85335	D FREIGHTLINER	No Req.	85702	D ACF BRILL BUS ARVIN MERITOR CHEVROLET TRUCK (Ver también GMC) FLXIBLE BUS GMC TRUCK HAUSMAN MACK MOHAWK MOTOR COACH INDUSTRIES MUNCIE RECLAMATION NOVA BUS PREVOST REYCO SUSPENSION RIDEWELL CORPORATION TRANSPORTATION MFG. CORP TUTHILL TECHNOLOGIES VOLVO	401754(4)
85321	D ARVIN MERITOR FRUEHAUF HOLLAND - BINKLEY MACK SAF HOLLAND VOLVO WABASH NATIONAL WATSON & CHALIN MFG. INC.	No Req.	85336	D CHEVROLET TRUCK (Ver también GMC) GMC TRUCK ISUZU PETERBILT	145054(2)	85703	D FLXIBLE BUS GRUMMAN BUS MOHAWK MUNCIE RECLAMATION VOLVO	141247(1) & 401754(2)
85322	X FRUEHAUF VOLVO WABASH NATIONAL	401754(2)	85337	D HENDRICKSON TRAILER SUSPENSION SYSTEMS	No Req.	85704	W ARVIN MERITOR CHEVROLET TRUCK (Ver también GMC) FLXIBLE BUS GMC TRUCK GRUMMAN BUS MOHAWK MOTOR COACH INDUSTRIES MUNCIE RECLAMATION REYCO SUSPENSION RIDEWELL CORPORATION TUTHILL TECHNOLOGIES VOLVO	401754(4)
85323	A ARVIN MERITOR EAST MANUFACTURING CORP. GREAT DANE TRAILER HENDRICKSON TRAILER SUSPENSION SYSTEMS INGERSOLL AXLES KENWORTH MC NEILUS TRUCK & MAN. REYCO SUSPENSION SAF HOLLAND UTILITY TRAILER MANUFACTURING COMPANY VOLVO WABASH NATIONAL WATSON & CHALIN MFG. INC.	No Req.	85338	C HENDRICKSON TRAILER SUSPENSION SYSTEMS UTILITY TRAILER MANUFACTURING COMPANY	No Req.	85705	D ARVIN MERITOR FLXIBLE BUS INTERNATIONAL (NAVISTAR) MUNCIE RECLAMATION NEOPLAN BUS VOLVO	145090(2)
85324	D CHAMPION BUS INC CHEVROLET TRUCK (Ver también GMC) GMC TRUCK ISUZU MERCEDES BENZ	145054(2)	85339	D MAECO MOTOR COACH INDUSTRIES PREVOST TRANSPORTATION MFG. CORP VOLVO	401754(4)	85706	D HAUSMAN NEOPLAN BUS VOLVO	145090(2)
85327	D FRUEHAUF	401754(2)	85340	W MOTOR COACH INDUSTRIES	145089-000(1)	85707	W ARVIN MERITOR FLXIBLE BUS MOHAWK MOTOR COACH INDUSTRIES MUNCIE RECLAMATION NEOPLAN BUS	145090(2)
85329	W ARVIN MERITOR	401754(4)	85341	D MOTOR COACH INDUSTRIES	145089-000(1)	85708	D ABC BUS	145090(2)
			85342	D CHEVROLET TRUCK (Ver también GMC) GMC TRUCK	145054(2)			
			85343	W KENWORTH PETERBILT	145089-000(1) & 401754(2)			
			85344	W HENDRICKSON TRAILER SUSPENSION SYSTEMS WATSON & CHALIN MFG. INC.	No Req.			
			85345	W HENDRICKSON TRAILER SUSPENSION SYSTEMS MC NEILUS TRUCK & MAN. WATSON & CHALIN MFG. INC.	No Req.			
			85346	W NEW FLYER	145090(2)			
			85347	W NEW FLYER SCANIA	145090(2)			
			85351	W IC CORPORATION INTERNATIONAL (NAVISTAR)	145090(1)			
			85376	W FORD STERLING TRUCK	401754(4)			
			85377	W NOVA BUS	No Req.			
			85378	W NOVA BUS PREVOST	No Req.			
			85379	W PREVOST	145054(1)			
			85380	W PREVOST	145090(1) & 401754(2)			
			85381	D VOLVO	No Req.			

N = Nuevo, X = Número a discontinuar al agotar existencias

# LISTA NUMÉRICA

Fleetline	APLICACIÓN	No. Kit	Fleetline	APLICACIÓN	No. Kit	Fleetline	APLICACIÓN	No. Kit
<b>85708</b>	<b>D</b>	<b>145090(2)</b>	<b>85719</b>	<b>D</b>	<b>145093(1)</b>	<b>85735</b>	<b>W</b>	<b>401754(4)</b>
ARVIN MERITOR CHEVROLET TRUCK (Ver también GMC) FLXIBLE BUS FLYER INDUSTRIES GILLIG BROS. GMC TRUCK M.A.N. MOTOR COACH INDUSTRIES MUNCIE RECLAMATION NEW FLYER PREVOST VAN HOOL VOLVO			ORION BUS INDUSTRIES			PACIFIC TRUCK & TRAILER PREVOST TRANSPORTATION MFG. CORP VOLVO WESTERN UNIT "STABILAIRE" SUSPENSION		
<b>85709</b>	<b>W</b>	<b>145090(2)</b>	<b>85720</b>	<b>W</b>	<b>401754(4)</b>	<b>85736</b>	<b>D</b>	<b>401754(4)</b>
ABC BUS M.A.N. MOTOR COACH INDUSTRIES MUNCIE RECLAMATION VOLVO			NEW FLYER ORION BUS INDUSTRIES OTTAWA TRUCK			ACF BRILL BUS ARVIN MERITOR BATCO BLUEBIRD SCHOOL BUS FLXIBLE BUS MOHAWK PREVOST RIDEWELL CORPORATION THOMAS SCHOOL BUS VOLVO		
<b>85710</b>	<b>D</b>	<b>145054(1) &amp; 401754(2)</b>	<b>85722</b>	<b>D</b>	<b>145090(2)</b>	<b>85737</b>	<b>D</b>	<b>No Req.</b>
CHEVROLET TRUCK (Ver también GMC) FLXIBLE BUS GMC TRUCK MOTOR COACH INDUSTRIES MUNCIE RECLAMATION NEW FLYER NOVA BUS PREVOST TRANSPORTATION MFG. CORP			ARVIN MERITOR FLYER INDUSTRIES GILLIG BROS. GMC TRUCK M.A.N. MUNCIE RECLAMATION NEW FLYER VOLVO			MERITOR SUSPENSYS		
<b>85711</b>	<b>D</b>	<b>145054(1) &amp; 401754(2)</b>	<b>85723</b>	<b>X</b>	<b>145075(1)</b>	<b>85738</b>	<b>C</b>	<b>No Req.</b>
ARVIN MERITOR CHEVROLET TRUCK (Ver también GMC) FLXIBLE BUS FLYER INDUSTRIES GMC TRUCK MAECO MOTOR COACH INDUSTRIES NEW FLYER ORION BUS INDUSTRIES TRANSPORTATION MFG. CORP VOLVO			GILLIG BROS. MOTOR COACH INDUSTRIES MUNCIE RECLAMATION VOLVO			EAST MANUFACTURING CORP. HENDRICKSON TRAILER SUSPENSION SYSTEMS MC NEILUS TRUCK & MAN. REYCO SUSPENSION TUTHILL TECHNOLOGIES UTILITY TRAILER MANUFACTURING COMPANY		
<b>85712</b>	<b>D</b>	<b>401754(4)</b>	<b>85724</b>	<b>A</b>	<b>No Req.</b>	<b>85739</b>	<b>D</b>	<b>No Req.</b>
ARVIN MERITOR BLUEBIRD SCHOOL BUS CARPENTER BUS CRANE CARRIER DIAMOND-REO FLUIDRIVE FLXIBLE BUS FORD GILLIG BROS. GRANNING SUSPENSION HENDRICKSON TRAILER SUSPENSION SYSTEMS MERITOR ORION BUS INDUSTRIES OSTERLUND TRUCK RAYDAN MANUFACTURING RIDEWELL CORPORATION SPARTAN MOTORS THOMAS SCHOOL BUS TUTHILL TECHNOLOGIES VOLVO			DYNAMAX CORP (COUNTRY COACH) FEDERAL COACH FREIGHTLINER FREIGHTLINER CUSTOM CHASSIS RENEGADE RV STERLING TRUCK THOMAS SCHOOL BUS VOLVO WESTERN STAR			INTERNATIONAL (NAVISTAR) MACK MERITOR RAYDAN MANUFACTURING		
<b>85713</b>	<b>D</b>	<b>401754(4)</b>	<b>85727</b>	<b>D</b>	<b>145176(2)</b>	<b>85740</b>	<b>D</b>	<b>145090(1) &amp; 401754(2)</b>
CARPENTER BUS CRANE CARRIER EAGLE MOTOR COACH MOTOR COACH INDUSTRIES MUNCIE RECLAMATION NOVA BUS PREVOST THOMAS SCHOOL BUS TRANSPORTATION MFG. CORP			ABC BUS MOTOR COACH INDUSTRIES			KENWORTH MAECO MOTOR COACH INDUSTRIES PREVOST		
<b>85715</b>	<b>W</b>	<b>145093(1)</b>	<b>85728</b>	<b>C</b>	<b>145176(2)</b>	<b>85745</b>	<b>W</b>	<b>145090(2)</b>
MOHAWK ORION BUS INDUSTRIES			MOTOR COACH INDUSTRIES PREVOST			ELDORADO NATIONAL		
<b>85716</b>	<b>D</b>	<b>145093(1)</b>	<b>85729</b>	<b>D</b>	<b>145176(1) &amp; 401754(2)</b>	<b>85746</b>	<b>W</b>	<b>145090(2)</b>
CRANE CARRIER DINA FLXIBLE BUS FORD GILLIG BROS. MAECO NEW FLYER ORION BUS INDUSTRIES			ABC BUS MOTOR COACH INDUSTRIES ORION BUS INDUSTRIES PREVOST UNIVERSAL COACH			ELDORADO NATIONAL		
<b>85717</b>	<b>W</b>	<b>145093(1)</b>	<b>85730</b>	<b>W</b>	<b>401754(4)</b>	<b>85900</b>	<b>C</b>	<b>145054(2)</b>
MOHAWK ORION BUS INDUSTRIES REYCO SUSPENSION TUTHILL TECHNOLOGIES			FLXIBLE BUS VOLVO			COACHMEN RV FLEETWOOD RV FOREST RIVER INC FREIGHTLINER CUSTOM CHASSIS GULF STREAM COACH ITASCA KENWORTH KING OF THE ROAD MANDALAY COACH NEWMAR CORP PETERBILT THOR MOTOR COACH VOLVO WINNEBAGO		
			<b>85731</b>	<b>D</b>	<b>145054(1) &amp; 401754(2)</b>	<b>85901</b>	<b>D</b>	<b>401754(4)</b>
			FLXIBLE BUS			FREIGHTLINER KENWORTH PETERBILT RIDEWELL CORPORATION		
			<b>85732</b>	<b>W</b>	<b>145116(2)</b>	<b>85902</b>	<b>C</b>	<b>145054(2)</b>
			ABC BUS ARVIN MERITOR FLXIBLE BUS MOHAWK NEW FLYER ORION BUS INDUSTRIES			KENWORTH PETERBILT		
			<b>85733</b>	<b>D</b>	<b>145089-000(1)</b>	<b>85903</b>	<b>W</b>	<b>No Req.</b>
			ABC BUS ARVIN MERITOR CHEVROLET TRUCK (Ver también GMC) EAGLE MOTOR COACH FLXIBLE BUS GMC TRUCK MOHAWK MOTOR COACH INDUSTRIES NOVA BUS TRANSPORTATION MFG. CORP VOLVO			HENDRICKSON TRUCK SUSPENSION SYSTEMS		
			<b>85734</b>	<b>D</b>	<b>401754(4)</b>	<b>85904</b>	<b>D</b>	<b>No Req.</b>
			BATCO BLUEBIRD SCHOOL BUS CHEVROLET TRUCK (Ver también GMC) CROWN COACH FLXIBLE BUS GILLIG BROS. GMC TRUCK INTERNATIONAL (NAVISTAR) LINK MANUFACTURING LTD. OSHKOSH MOTORS RIDEWELL CORPORATION SAF HOLLAND VOLVO			FREIGHTLINER HENDRICKSON TRUCK SUSPENSION SYSTEMS LINK MANUFACTURING LTD. STERLING TRUCK		
			<b>85735</b>	<b>W</b>	<b>401754(4)</b>	<b>85905</b>	<b>W</b>	<b>401754(2)</b>
			ABC BUS BATCO CHEVROLET TRUCK (Ver también GMC) EAGLE MOTOR COACH GMC TRUCK GREYHOUND BUS MOTOR COACH INDUSTRIES			SAF HOLLAND		
						<b>85906</b>	<b>D</b>	<b>No Req.</b>
						FORD KENWORTH MACK MC NEILUS TRUCK & MAN. PETERBILT SAF HOLLAND STERLING TRUCK VOLVO WESTERN STAR		
						<b>85907</b>	<b>W</b>	<b>No Req.</b>
						SAF HOLLAND		

X = Número a descontinuar al agotar existencias



## LISTA NUMÉRICA

Fleetline	APLICACIÓN	No. Kit	Fleetline	APLICACIÓN	No. Kit	Fleetline	APLICACIÓN	No. Kit
85908	D SAF HOLLAND	No Req.	85929	X INTERNATIONAL (NAVISTAR)	No Req.	85956	D STERLING TRUCK VOLVO WESTERN STAR	No Req.
85909	C FORD FREIGHTLINER HENDRICKSON TRUCK SUSPENSION SYSTEMS KENWORTH MACK MC NEILUS TRUCK & MAN. PETERBILT ROADMASTER (MONACO) SAF HOLLAND	No Req.	85930	X INTERNATIONAL (NAVISTAR)	No Req.	85957	B FORD INTERNATIONAL (NAVISTAR) STERLING TRUCK	No Req.
85910	D BLUEBIRD SCHOOL BUS FREIGHTLINER KENWORTH PETERBILT ROADMASTER (MONACO) SAF HOLLAND	No Req.	85931	B INTERNATIONAL (NAVISTAR)	No Req.	85958	C DYNAMAX CORP (COUNTRY COACH) FREIGHTLINER RENEGADE RV WESTERN STAR	No Req.
85911	W HENDRICKSON TRAILER SUSPENSION SYSTEMS SAF HOLLAND UTILITY TRAILER MANUFACTURING COMPANY	No Req.	85932	B FREIGHTLINER HENDRICKSON TRUCK SUSPENSION SYSTEMS MC NEILUS TRUCK & MAN. STERLING TRUCK WESTERN STAR	No Req.	85959	B BLUEBIRD SCHOOL BUS DYNAMAX CORP (COUNTRY COACH) FEDERAL COACH FREIGHTLINER FREIGHTLINER CUSTOM CHASSIS HENDRICKSON TRUCK SUSPENSION SYSTEMS LION BUS MC NEILUS TRUCK & MAN. PETERBILT RENEGADE RV SPARTAN MOTORS STERLING TRUCK TIFFIN MOTORHOMES INC	No Req.
85912	W SAF HOLLAND	401754(2)	85933	C HENDRICKSON TRUCK SUSPENSION SYSTEMS MACK MC NEILUS TRUCK & MAN. POWERHOUSE COACH INC. VOLVO	No Req.	85961	C HENDRICKSON TRUCK SUSPENSION SYSTEMS	No Req.
85913	D RED LION TRAILER SAF HOLLAND	401754(2)	85934	D MAECO RIDEWELL CORPORATION WATSON & CHALIN MFG. INC.	No Req.	85962	W HENDRICKSON TRUCK SUSPENSION SYSTEMS MC NEILUS TRUCK & MAN.	No Req.
85914	D BLUEBIRD SCHOOL BUS SAF HOLLAND	No Req.	85935	W INTERNATIONAL (NAVISTAR)	145090(1)	85963	C INTERNATIONAL (NAVISTAR)	No Req.
85916	C HENDRICKSON TRAILER SUSPENSION SYSTEMS HENDRICKSON TRUCK SUSPENSION SYSTEMS MC NEILUS TRUCK & MAN. SAF HOLLAND VOLVO	No Req.	85936	C KENWORTH PETERBILT	145089-200(1)	85964	D INTERNATIONAL (NAVISTAR)	No Req.
85918	A DYNAMAX CORP (COUNTRY COACH) FREIGHTLINER FREIGHTLINER CUSTOM CHASSIS STERLING TRUCK THOMAS SCHOOL BUS VOLVO WESTERN STAR	No Req.	85937	A KENWORTH PETERBILT	145089-200(1)	85965	D AUTOCAR HENDRICKSON TRUCK SUSPENSION SYSTEMS INTERNATIONAL (NAVISTAR) KENWORTH MC NEILUS TRUCK & MAN.	No Req.
85919	C BLUEBIRD SCHOOL BUS FREIGHTLINER FREIGHTLINER CUSTOM CHASSIS GREAT DANE TRAILER HENDRICKSON TRUCK SUSPENSION SYSTEMS MC NEILUS TRUCK & MAN. MERITOR WABASH NATIONAL WORKHORSE	No Req.	85938	C ARVIN MERITOR HENDRICKSON TRAILER SUSPENSION SYSTEMS INGERSOLL AXLES REYCO SUSPENSION TUTHILL TECHNOLOGIES WATSON & CHALIN MFG. INC.	No Req.	85966	D HENDRICKSON TRUCK SUSPENSION SYSTEMS INTERNATIONAL (NAVISTAR) KENWORTH MC NEILUS TRUCK & MAN.	No Req.
85920	C FEDERAL COACH FREIGHTLINER KENWORTH PETERBILT STERLING TRUCK	No Req.	85939	D ARVIN MERITOR HENDRICKSON TRAILER SUSPENSION SYSTEMS TIMBREN INDUSTRIES UTILITY TRAILER MANUFACTURING COMPANY WATSON & CHALIN MFG. INC.	No Req.	85967	W AUTOCAR HENDRICKSON TRUCK SUSPENSION SYSTEMS KENWORTH MC NEILUS TRUCK & MAN.	No Req.
85921	D FREIGHTLINER	145054(1)	85940	D VOLKSWAGEN	401754(4)	85968	W GILLIG BROS. SAF HOLLAND	401754(4)
85923	C INTERNATIONAL (NAVISTAR)	No Req.	85941	D VOLKSWAGEN	401754(4)	85969	W INTERNATIONAL (NAVISTAR)	No Req.
85924	B INTERNATIONAL (NAVISTAR)	No Req.	85942	D VOLKSWAGEN	401754(4)	85970	D MOTOR COACH INDUSTRIES	145089-000(1)
85925	D INTERNATIONAL (NAVISTAR)	No Req.	85943	D VOLKSWAGEN	401754(4)	85971	D BLUEBIRD SCHOOL BUS	No Req.
85926	D FORD GLAVAL BUS CO. IC CORPORATION INTERNATIONAL (NAVISTAR) STARCRAFT BUS CO. STERLING TRUCK	No Req.	85944	D VOLKSWAGEN	401754(4)	85972	D MACK	No Req.
85927	D FORD INTERNATIONAL (NAVISTAR)	No Req.	85945	D VOLKSWAGEN	No Req.	85973	C MERCEDES BENZ	145090(1)
85928	C FORD GLAVAL BUS CO. INTERNATIONAL (NAVISTAR) STARCRAFT BUS CO.	No Req.	85946	D VOLKSWAGEN	No Req.	85974	W SAF HOLLAND	No Req.
			85947	W VOLKSWAGEN	No Req.	85975	D BLUEBIRD SCHOOL BUS REYCO SUSPENSION SAF HOLLAND	No Req.
			85948	D VOLKSWAGEN	401754(4)	85976	B AUTOCAR BLUEBIRD SCHOOL BUS FORD HENDRICKSON TRUCK SUSPENSION SYSTEMS INTERNATIONAL (NAVISTAR) MC NEILUS TRUCK & MAN. VOLVO WESTERN STAR	No Req.
			85949	D VOLKSWAGEN	401754(4)	85977	W HENDRICKSON TRUCK SUSPENSION SYSTEMS	145128(1)
			85950	W VOLKSWAGEN	No Req.			
			85951	D VOLKSWAGEN	401754(4)			
			85953	D INTERNATIONAL (NAVISTAR)	No Req.			
			85954	B INTERNATIONAL (NAVISTAR)	No Req.			
			85955	D HENDRICKSON TRUCK SUSPENSION SYSTEMS INTERNATIONAL (NAVISTAR)	No Req.			
			85956	D FREIGHTLINER	No Req.			

X = Número a descontinuar al agotar existencias

# LISTA NUMÉRICA

Fleetline	APLICACIÓN	No. Kit	Fleetline	APLICACIÓN	No. Kit	Fleetline	APLICACIÓN	No. Kit
85977	W MC NEILUS TRUCK & MAN.	145128(1)	89414	D MAECO	No Req.	89406	W MC NEILUS TRUCK & MAN. MONACO	No Req.
85978	C HENDRICKSON TRUCK SUSPENSION SYSTEMS MACK VOLVO	No Req.	89440	W MAECO	No Req.		NATIONAL RV INC. NEWMAR CORP NEXUS RV OSHKOSH MOTORS PETERBILT REYCO SUSPENSION SAF HOLLAND THOR MOTOR COACH TUTHILL TECHNOLOGIES VOLVO WESTERN STAR WINNEBAGO	
85979	B HENDRICKSON TRUCK SUSPENSION SYSTEMS MC NEILUS TRUCK & MAN. WESTERN STAR	No Req.	89447	W MUNCIE RECLAMATION	141108(1)	89407	D ADVANCE MIXER ARVIN MERITOR BENSON TRUCK BODIES INC. BLUEBIRD SCHOOL BUS BROCKWAY SCHOOL BUS CHANCE COACH CHEVROLET TRUCK (Ver también GMC) COACHMEN RV DURA SUSPENSION EAST MANUFACTURING CORP. FORD FOREST RIVER INC. GEORGIE BOY MANUFACTURING GILLIG BROS. GMC TRUCK GREAT DANE TRAILER HARDEE MFG HENDRICKSON TRUCK SUSPENSION SYSTEMS HIGHWAY PRODUCT INTERNATIONAL (NAVISTAR) ITASCA KENWORTH MACK MAECO MC NEILUS TRUCK & MAN. MOHAWK MONACO NATIONAL COACH CORP OSHKOSH MOTORS PETERBILT REYCO SUSPENSION RIDEWELL CORPORATION SAF HOLLAND STERLING TRUCK TRAILMOBILE CANADA CORP. TUTHILL TECHNOLOGIES TWIN COACH VOLVO WABASH NATIONAL WESTERN STAR WINNEBAGO WORKHORSE	No Req.
85980	X HENDRICKSON TRUCK SUSPENSION SYSTEMS MC NEILUS TRUCK & MAN.	No Req.	632147	W CHALLENGE COOK	No Req.			
85981	C MERCEDES BENZ	145168(1)	646155	D CHALLENGE COOK KIMBLE MIXER CO VOLVO	No Req.			
85982	W M.A.N. MUNCIE RECLAMATION	145090(2)	646177	W CHALLENGE COOK KENWORTH	No Req.			
85983	W DINA	401754(4)	665937	W CRANE CARRIER	No Req.			
85984	W FREIGHTLINER	No Req.	695406	W ABC BUS ARVIN MERITOR VAN HOOL	145090(2)			
85985	D KENWORTH PETERBILT	145089-200(1)	<b>Aplicaciones GasSLX</b>					
85986	D HENDRICKSON TRUCK SUSPENSION SYSTEMS IC CORPORATION INTERNATIONAL (NAVISTAR)	No Req.	89401	W FORD MAECO STERLING TRUCK VOLVO	140149(1)			
85988	W KENWORTH PETERBILT	145099(1)	89402	D ARVIN MERITOR BLUEBIRD SCHOOL BUS FORD STERLING TRUCK VOLVO	140149(1)			
85989	C KENWORTH PETERBILT	No Req.	89403	W FORD	140149(1)			
85993	W MERCEDES BENZ	145090(1)	89405	W AUTOCAR BLUEBIRD SCHOOL BUS FORD GILLIG BROS. HENDRICKSON TRUCK SUSPENSION SYSTEMS IC CORPORATION INTERNATIONAL (NAVISTAR) KENWORTH LION BUS MACK MAECO MARMON MC NEILUS TRUCK & MAN. PETERBILT REYCO SUSPENSION SAF HOLLAND SPARTAN MOTORS TUTHILL TECHNOLOGIES VOLVO WATSON & CHALIN MFG. INC.	No Req.			
85994	N INTERNATIONAL (NAVISTAR)	No Req.	89406	W ALLCO TRAILER AUTOCAR CHEVROLET TRUCK (Ver también GMC) COACHMEN RV COUNTRY COACH DAMON MOTOR COACH ENTEGRÁ COACH FLEETWOOD RV FORD FOREST RIVER INC FREIGHTLINER FRUEHAUF GEORGIE BOY MANUFACTURING GILLIG BROS. GMC TRUCK GREAT DANE TRAILER HENDRICKSON TRUCK SUSPENSION SYSTEMS HOLIDAY RAMBLER ISUZU ITASCA JAYCO RV INC KENWORTH LODAL, INC. MACK MAECO MARMON	No Req.			
85995	W INTERNATIONAL (NAVISTAR)	No Req.				89408	D KENWORTH PETERBILT VOLVO	145080(2)
85998	W INTERNATIONAL (NAVISTAR)	No Req.				89409	D ARVIN MERITOR FORD KENWORTH OSHKOSH MOTORS PETERBILT PIERCE MANUFACTURING INC. VOLVO	140149(1)
85999	N INTERNATIONAL (NAVISTAR)	No Req.				89410	D ARVIN MERITOR FORD INTERNATIONAL (NAVISTAR) KENWORTH MACK MAECO PETERBILT REYCO SUSPENSION STERLING TRUCK TUTHILL TECHNOLOGIES VOLVO	401754(4)
86200	D MERITOR	No Req.				89411	D ARVIN MERITOR IC CORPORATION INTERNATIONAL (NAVISTAR) KENWORTH MARMON PETERBILT VOLVO	No Req.
86201	W MERITOR	No Req.				89412	W ARVIN MERITOR FREIGHTLINER KENWORTH	401754(4)
86202	W MERITOR	No Req.						
86203	W MERITOR	No Req.						
87015	B ARVIN MERITOR EAST MANUFACTURING CORP. MERITOR	No Req.						
87016	W NEW FLYER ORION BUS INDUSTRIES	145116(1) & 145090(1)						
87017	W BLUEBIRD SCHOOL BUS OPTIMA BUS CORP RIDEWELL CORPORATION	No Req.						
87018	W ARVIN MERITOR HENDRICKSON TRAILER SUSPENSION SYSTEMS	No Req.						
87019	W NOVA BUS	No Req.						
87020	D SCANIA	145090(1)						
89402	D VOLVO	140149(1)						
89403	W FORD	140149(1)						

N = Nuevo, X = Número a discontinuar al agotar existencias

# LISTA NUMÉRICA

Fleetline	APLICACIÓN	No. Kit	Fleetline	APLICACIÓN	No. Kit	Fleetline	APLICACIÓN	No. Kit
89412	W	401754(4)	89419	W	401754(4)	89426	W	145090(1)
MACK MAECO PETERBILT REYCO SUSPENSION SPARTAN MOTORS TUTHILL TECHNOLOGIES VOLVO			VOLVO WABASH NATIONAL WATSON & CHALIN MFG. INC. WESTERN UNIT "STABILAIRE" SUSPENSION			MACK MAECO OSHKOSH MOTORS PIERCE MANUFACTURING INC. VOLVO		
89413	W	145080(2)	89420	W	401754(4)	89427	D	145099(1)
ARVIN MERITOR BLUEBIRD SCHOOL BUS BROCKWAY SCHOOL BUS CHANCE COACH CHEVROLET TRUCK (Ver también GMC) FORD GMC TRUCK INTERNATIONAL (NAVISTAR) ISUZU KENWORTH PETERBILT VOLVO			AM GENERAL ARVIN MERITOR CHEVROLET TRUCK (Ver también GMC) CRANE CARRIER FORD FREIGHTLINER FWD TRUCK GILLIG BROS. GMC TRUCK KENWORTH MACK MAECO MOTOR COACH INDUSTRIES PETERBILT RIDEWELL CORPORATION VOLVO			INTERNATIONAL (NAVISTAR) KENWORTH MACK PACCAR PETERBILT VOLVO		
89414	D	No Req.	89422	W	401754(4)	89428	X	145089-000(1)
ADVANCE MIXER ARVIN MERITOR BLUEBIRD SCHOOL BUS CHEVROLET TRUCK (Ver también GMC) COACHMEN RV COUNTRY COACH DAMON MOTOR COACH ENTEGRA COACH FLEETWOOD RV FORD FOREST RIVER INC GEORGIE BOY MANUFACTURING GMC TRUCK HENDRICKSON TRAILER SUSPENSION SYSTEMS HENDRICKSON TRUCK SUSPENSION SYSTEMS HOLIDAY RAMBLER INTERNATIONAL (NAVISTAR) ITASCA JAYCO RV INC KENWORTH MACK MAECO MC NEILUS TRUCK & MAN. MONACO NATIONAL RV INC. NEWMAR CORP NEXUS RV PETERBILT REYCO SUSPENSION SAF HOLLAND SPARTAN MOTORS STERLING TRUCK THOR MOTOR COACH TRAILMOBILE CANADA CORP. TUTHILL TECHNOLOGIES VOLVO WESTERN STAR WINNEBAGO			ACF BRILL BUS ARVIN MERITOR BECK BROCKWAY SCHOOL BUS BUILT RITE BUS & TRUCK CO. CHEVROLET TRUCK (Ver también GMC) CONTINENTAL TRAILWAYS-EAGLE INT'L CRANE CARRIER CROWN COACH DINA DINA BUS EAGLE MOTOR COACH FREIGHTLINER GMC TRUCK GREYHOUND BUS HENDRICKSON TRUCK SUSPENSION SYSTEMS INTERNATIONAL (NAVISTAR) KENWORTH MACK MAECO MATSON SCHOOL BUS MCI MC NEILUS TRUCK & MAN. MOHAWK MOTOR COACH INDUSTRIES OISA ORION BUS INDUSTRIES OSHKOSH MOTORS OTTAWA TRUCK Peña PETERBILT PREVOST Ramirez Sultana THOMAS SCHOOL BUS TRANSPORTATION MFG. CORP VOLVO Volvo WESTERN STAR WESTERN UNIT "STABILAIRE" SUSPENSION			FREIGHTLINER KENWORTH MAECO PETERBILT VOLVO		
89415	W	140149(1)	89423	D	141108(1)	89429	D	401754(4)
INTERNATIONAL (NAVISTAR) KENWORTH MACK PETERBILT VOLVO			ARVIN MERITOR INTERNATIONAL (NAVISTAR) KENWORTH MACK OTTAWA TRUCK PETERBILT VOLVO			FREIGHTLINER KENWORTH MAECO PETERBILT VOLVO		
89417	X	145054(1)	89424	W	141247(1)	89430	D	No Req.
ARVIN MERITOR AUTOCAR GMC TRUCK VOLVO			ARVIN MERITOR FLXIBLE BUS INTERNATIONAL (NAVISTAR) KENWORTH LEYLAND TRUCK MACK PETERBILT VOLVO			ARVIN MERITOR AUTOCAR BLUEBIRD SCHOOL BUS BOYDSTUN EQUIPMENT MANUFACTURING CHEVROLET TRUCK (Ver también GMC) CUSH CORPORATION EAST MANUFACTURING CORP. FREIGHTLINER FREIGHTLINER CUSTOM CHASSIS GMC TRUCK HENDRICKSON TRAILER SUSPENSION SYSTEMS HENDRICKSON TRUCK SUSPENSION SYSTEMS HINO INTERNATIONAL (NAVISTAR) MACK MAECO MC NEILUS TRUCK & MAN. MERCEDES BENZ OSHKOSH MOTORS REYCO SUSPENSION RIDEWELL CORPORATION SAF HOLLAND TUTHILL TECHNOLOGIES VOLVO WABASH NATIONAL WATSON & CHALIN MFG. INC.		
89418	W	145054(2)	89425	D	401754(4)	89431	D	No Req.
ARVIN MERITOR AUTOCAR INTERNATIONAL (NAVISTAR) VOLVO			ARVIN MERITOR AUTOCAR CHALMERS SUSPENSION EAGLE MOTOR COACH FORD KENWORTH MAECO PETERBILT STERLING TRUCK VOLVO			BLUEBIRD SCHOOL BUS FREIGHTLINER FREIGHTLINER CUSTOM CHASSIS INTERNATIONAL (NAVISTAR) OSHKOSH MOTORS PIERCE MANUFACTURING INC. THOMAS SCHOOL BUS VOLVO		
89419	W	401754(4)	89426	W	145090(1)	89434	X	140149(1)
CHEVROLET TRUCK (Ver también GMC) FREIGHTLINER FRUEHAUF GMC TRUCK GRANNING SUSPENSION HOBBS TRAILERS INTERNATIONAL (NAVISTAR) MAECO MUNCIE RECLAMATION OSHKOSH MOTORS OSTERLUND TRUCK OTTAWA TRUCK PIERCE MANUFACTURING INC. REYCO SUSPENSION SAF HOLLAND SEAGRAVE FIRE APPARATUS LLC TUTHILL TECHNOLOGIES			INTERNATIONAL (NAVISTAR)			AUTOCAR VOLVO		
						89435	W	140149(1)
						FORD KENWORTH PETERBILT STERLING TRUCK VOLVO		
						89436	D	No Req.
						ARVIN MERITOR BENSON TRUCK BODIES INC. CHANCE COACH CHEVROLET TRUCK (Ver también GMC) CUSH CORPORATION DURA SUSPENSION EAST MANUFACTURING CORP. FREIGHTLINER FRUEHAUF GMC TRUCK GREAT DANE TRAILER HENDRICKSON TRAILER SUSPENSION SYSTEMS HIGHWAY PRODUCT HUTCHENS SUSPENSION INGERSOLL AXLES KENWORTH MACK MAECO MC NEILUS TRUCK & MAN. MOHAWK		

X = Número a descontinuar al agotar existencias

# LISTA NUMÉRICA

Fleetline	APLICACIÓN	No. Kit	Fleetline	APLICACIÓN	No. Kit	Fleetline	APLICACIÓN	No. Kit
<b>89436</b>	<b>D</b>	<b>No Req.</b>	<b>89449</b>	<b>D</b>	<b>No Req.</b>			
	ORION BUS INDUSTRIES PAGE SUSPENSION PETERBILT REYCO SUSPENSION RIDEWELL CORPORATION SAF HOLLAND STOUGHTON TRAILERS INC. THOMAS SCHOOL BUS TRAILMOBILE CANADA CORP. TUTHILL TECHNOLOGIES TWIN COACH UTILITY TRAILER MANUFACTURING COMPANY VOLVO WABASH NATIONAL WATSON & CHALIN MFG. INC.			FREIGHTLINER CUSTOM CHASSIS STERLING TRUCK THOMAS SCHOOL BUS VOLVO WESTERN STAR				
<b>89437</b>	<b>D</b>	<b>No Req.</b>	<b>89450</b>	<b>D</b>	<b>No Req.</b>			
	EAST MANUFACTURING CORP. HENDRICKSON TRAILER SUSPENSION SYSTEMS THOMAS SCHOOL BUS			MACK POWERHOUSE COACH INC. RENEGADE RV VOLVO				
<b>89438</b>	<b>X</b>	<b>145080(2)</b>	<b>89451</b>	<b>D</b>	<b>No Req.</b>			
	FORD STERLING TRUCK			KENWORTH PETERBILT VOLVO				
<b>89439</b>	<b>X</b>	<b>145080(2)</b>	<b>89453</b>	<b>D</b>	<b>No Req.</b>			
	FORD STERLING TRUCK			FREIGHTLINER HENDRICKSON TRUCK SUSPENSION SYSTEMS MC NEILUS TRUCK & MAN. STERLING TRUCK WESTERN STAR				
<b>89440</b>	<b>W</b>	<b>No Req.</b>	<b>89454</b>	<b>W</b>	<b>No Req.</b>			
	ARVIN MERITOR BLUEBIRD SCHOOL BUS CHEVROLET TRUCK (Ver también GMC) EAST MANUFACTURING CORP. FORD FRUEHAUF GMC TRUCK HENDRICKSON TRAILER SUSPENSION SYSTEMS HENDRICKSON TRUCK SUSPENSION SYSTEMS INTERNATIONAL (NAVISTAR) KENWORTH MAECO OSHKOSH MOTORS PACIFIC TRUCK & TRAILER PETERBILT PIERCE MANUFACTURING INC. REYCO SUSPENSION SAF HOLLAND STERLING TRUCK THOMAS SCHOOL BUS TUTHILL TECHNOLOGIES VOLVO WABASH NATIONAL WESTERN STAR			HENDRICKSON TRUCK SUSPENSION SYSTEMS MACK MC NEILUS TRUCK & MAN. POWERHOUSE COACH INC. VOLVO				
<b>89441</b>	<b>W</b>	<b>145054(1)</b>	<b>89455</b>	<b>W</b>	<b>141108(1)</b>			
	FORD KENWORTH SAF HOLLAND			ARVIN MERITOR KENWORTH PETERBILT VOLVO				
<b>89442</b>	<b>W</b>	<b>145126(2)</b>	<b>89456</b>	<b>W</b>	<b>145089-200(1)</b>			
	WESTERN STAR			KENWORTH PETERBILT				
<b>89443</b>	<b>D</b>	<b>No Req.</b>	<b>89457</b>	<b>W</b>	<b>No Req.</b>			
	DYNAMAX CORP (COUNTRY COACH) FEDERAL COACH FREIGHTLINER FREIGHTLINER CUSTOM CHASSIS RENEGADE RV STERLING TRUCK THOMAS SCHOOL BUS VOLVO WESTERN STAR			INTERNATIONAL (NAVISTAR)				
<b>89446</b>	<b>W</b>	<b>TR0027(4)</b>	<b>89458</b>	<b>D</b>	<b>No Req.</b>			
	ARVIN MERITOR FORD INTERNATIONAL (NAVISTAR) STERLING TRUCK VOLVO			INTERNATIONAL (NAVISTAR)				
<b>89447</b>	<b>W</b>	<b>141108(1)</b>	<b>89459</b>	<b>D</b>	<b>401754(2)</b>			
	BLUEBIRD SCHOOL BUS FLXIBLE BUS IC CORPORATION INTERNATIONAL (NAVISTAR) MITSUBISHI-FUSO MUNCIE RECLAMATION NEOPLAN BUS VOLVO			KENWORTH PETERBILT VOLVO				
<b>89448</b>	<b>W</b>	<b>No Req.</b>	<b>89460</b>	<b>D</b>	<b>No Req.</b>			
	MACK POWERHOUSE COACH INC. RENEGADE RV VOLVO			KENWORTH PETERBILT				
<b>89449</b>	<b>D</b>	<b>No Req.</b>	<b>89461</b>	<b>W</b>	<b>No Req.</b>			
	DYNAMAX CORP (COUNTRY COACH) FREIGHTLINER			GILLIG BROS.				
			<b>89503</b>	<b>W</b>	<b>No Req.</b>			
				DYNAMAX CORP (COUNTRY COACH) FEDERAL COACH FREIGHTLINER RENEGADE RV STERLING TRUCK				

X = Número a descontinuar al agotar existencias



# Fleetline® GasSLX® Intercambio

Fleetline	GasSLX
83122	89406
83123	89405
83124	89407
83126	89430
83128	89436
83203	89436
83207	89407
83209	89414
83219	89408
83309	89446
83312	89409
83456	89447
85000	89436
85001	89410
85003	89411
85005	89430
85007	89412
85012	89413
85013	89414
85023	89415
85024	89416
85026	89417
85027	89418
85030	89440
85033	89427
85036	89405
85046	89434
85047	89435
85053	89442
85054	89438
85055	89439

Fleetline	GasSLX
85058	89431
85061	89450
85062	89408
85066	89448
85067	89451
85069	89455
85070	89459
85084	89460
85300	89419
85302	89420
85303	89422
85308	89422
85310	89423
85311	89424
85314	89425
85316	89426
85319	89428
85320	89429
85323	89436
85705	89447
85724	89443
85906	89407
85916	89430
85918	89449
85923	89458
85924	89457
85931	89458
85932	89453
85933	89454
85936	89456



**NOTA IMPORTANTE:** El intercambio entre series se debe hacer solamente de FLEETLINE a GASSLX. **NO AL REVÉS.**



## Lista de Intercambios contra Competidores y Equipo Original

### ABC BUS

# E.O.	Fleetline	GasSLX	# E.O.	Fleetline	GasSLX	# E.O.	Fleetline	GasSLX	# E.O.	Fleetline	GasSLX
050134513	85732		12L-5-114	85727		6243-13790	85708		90-2291	695406	
10685703	695406		12L-5-72	85709		6243-14040	85708				
12B-5-1	85735		12L-5-88	85729		624314570	695406				
12J-5-10	85733		3166657	85700		680323	85700				

### AC DELCO

Ac delco	Fleetline	GasSLX	Ac delco	Fleetline	GasSLX	Ac delco	Fleetline	GasSLX	Ac delco	Fleetline	GasSLX
501-13	83318		507-8	85301		508-35	G63306		508-70	G63416	
501-74	83304		507-9	85700		508-35	G63371		508-71	83314	
501-75	83303		508-13	85012	89413	508-39	G63347		508-71	G63398	
507-1	85304		508-14	83216		508-42	G63353		508-72	G63386	
507-10	85711		508-14	85012	89413	508-42	G63389		508-74	G63511	
507-11	85308	89422	508-15	83216		508-47	G63350		508-78	83400	
507-12	85701		508-16	83308	89435	508-47	G63377		508-79	G63424	
507-13	85704		508-17	83312	89409	508-48	G63409		508-80	G63425	
507-15	85703		508-18	83309	89446	508-48	G63427		508-82	G63410	
507-16	85702		508-19	83314		508-5	G63359		508-86	83136	
507-17	85304		508-20	83207	89407	508-5	G63360		508-87	85071	
507-18	85305		508-21	83214		508-50	G63299		508-88	83153	
507-19	85700		508-22	83217		508-50	G63907		508-89	83155	
507-2	85302	89420	508-23	83217		508-52	G63405		508-9	85000	89436
507-22	85342		508-23	83225		508-52	G63419		508-90	83136	
507-23	85342		508-24	83215		508-52	G63492		550-13	85005	89430
507-24	85336		508-26	83203	89436	508-56	G63605		550-73	83303	
507-3	85307		508-26	85030	89440	508-57	83123	89405	550-73	85005	89430
507-4	85303	89422	508-28	83207	89407	508-59	G63183		550-74	83304	
507-5	85308	89422	508-29	85030	89440	508-68	83209	89414	550-75	83303	
507-6	85314	89425	508-3	83400		508-68	85006		550-77	83221	
507-7	85301		508-30	85005	89430	508-70	G63396				

### ACF BRILL BUS

# E.O.	Fleetline	GasSLX	# E.O.	Fleetline	GasSLX	# E.O.	Fleetline	GasSLX	# E.O.	Fleetline	GasSLX
610513	85307		641521	85308	89422	659129	85303	89422	661733	83225	
631237	85308	89422	649648	85308	89422	661732	83215		995891	85307	

### ADVANCE MIXER

# E.O.	Fleetline	GasSLX	# E.O.	Fleetline	GasSLX	# E.O.	Fleetline	GasSLX	# E.O.	Fleetline	GasSLX
12111 ADV	646155		13883	85334		14626 ADV	83209	89414	680087	85334	
13424 ADV	83207	89407	13883 ADV	85334		23458 ADV	83112		85334	85334	

### ALLCO TRAILER

# E.O.	Fleetline	GasSLX	# E.O.	Fleetline	GasSLX	# E.O.	Fleetline	GasSLX	# E.O.	Fleetline	GasSLX
727602	83122	89406									

### AM GENERAL

# E.O.	Fleetline	GasSLX	# E.O.	Fleetline	GasSLX	# E.O.	Fleetline	GasSLX	# E.O.	Fleetline	GasSLX
3166657	85700		5957136	85700		5979484	85302	89420			
4975501	85700		5969438	85700		5979574	85700				
5565748	85700		5978712	85700		5982537	85700				

### ARALMEX

Aralmex	Fleetline	GasSLX	Aralmex	Fleetline	GasSLX	Aralmex	Fleetline	GasSLX	Aralmex	Fleetline	GasSLX
2AMG037	G63375		3AMG007	G63357		3AMG023	G63421		3AMG031	G63360	
3AMG001	G63355		3AMG008	G63500		3AMG026	G63455		3AMG032	G63502	
3AMG004	G63306		3AMG009	G63406		3AMG027	G63426		3AMG033	G63614	
3AMG005	G63359		3AMG021	G63409		3AMG029	G63488		3AMG034	G63608	
3AMG006	G63377		3AMG022	G63454		3AMG030	G63818		3AMG035	G63607	

### ARVIN MERITOR

# E.O.	Fleetline	GasSLX	# E.O.	Fleetline	GasSLX	# E.O.	Fleetline	GasSLX	# E.O.	Fleetline	GasSLX
085009	85009		654958	83164		665724	85000	89436			
085014	85014		659016	83064		665746	85000	89436			
085321	85321		659222	83171		665760	85045				
654907	85000	89436	665044	83209	89414	665769	85052				

**Nota Importante:** Los intercambios deben utilizarse para cuestiones de almacenamiento únicamente. Cuando se identifiquen varios intercambios, consulte la sección de aplicaciones de este catálogo.

# Lista de Intercambios contra Competidores y Equipo Original

## ARVIN MERITOR... cont

# E.O.	Fleetline	GasSLX	# E.O.	Fleetline	GasSLX	# E.O.	Fleetline	GasSLX	# E.O.	Fleetline	GasSLX
665804	85939		695348	87018		727671	83613		728623	85011	
671091	85069	89455	695406	695406		727672	83242		728624	85012	89413
671092	85012	89413	727600	83200	89402	728601	85001	89410	728625	85013	89414
671507	87015		727607	83207	89407	728603	85003	89411	728626	85733	
671707	85323	89436	727609	83209	89414	728604	85300		728627	85313	
680102	85712		727614	83214		728606	85302	89420	728628	85314	89425
680322	85704		727615	83215		728608	85304		728631	85029	
680331	85702		727616	83216		728609	85305		728632	85030	89440
680337	85708		727619	83219		728611	85307		728635	85318	
680347	85732		727625	83225		728612	85308	89422	728639	85026	89417
680464	85005	89430	727628	83301		728614	85310	89423	728640	85027	89418
680518	85700		727630	83303		728615	85311	89424	728800	85711	
680584	85938		727631	83304		728616	85004		728806	85736	
680671	85708		727635	83308		728617	85005	89430	728811	85707	
695172	85707		727636	83309	89446	728618	85006		728812	85705	
695180	85705		727639	83312	89409	728619	85007	89412	7805-N-1002	85329	
695181	85707		727641	83314		728621	85009		7805-S-1007	85329	
695214	85722		727645	83318		728622	85010				

## AUTOCAR

# E.O.	Fleetline	GasSLX	# E.O.	Fleetline	GasSLX	# E.O.	Fleetline	GasSLX	# E.O.	Fleetline	GasSLX
03-1106460	85005	89430	60657-003	85072		60675-003L	85976		800670	85060	
1011839	83216		60657-003L	85072		60680-003	83112		800781	85314	89425
28CFG-910	83216		60665-011	85967		60680-003L	83112		8026658	85046	89434
28CFG-910Z	83216		60665-013	85965		60680-004	83143		8071524	85024	
28R010	83216		60665-025	85036	89405	60680-004L	83143		849246	83216	
35901-3201	85024		60665-025L	85036	89405	60680-005	83142				
37301-3201	85027	89418	60670-005	83121		60680-005L	83142				
37301-3202	85026	89417	60675-003	85976		660186	83216				

## BATCO

Batco	Fleetline	GasSLX	# E.O.	Fleetline	GasSLX	Batco	Fleetline	GasSLX	# E.O.	Fleetline	GasSLX
1083203	83203	89436	1083225	83225		1085005	85005		1085311	85311	89424
1083203	83203		1083225	83225		1085007	85007	89412	1085311	85311	
1083204	83204		1083310	83221		1085007	85007		1087001	85734	
1083204	83204		1083310	83221		1085300	85300	89419	1087001	85734	
1083206	83206		1083317	83317		1085300	85300		1087004	85735	
1083207	83207	89407	1083317	83317		1085301	85301		1087004	85735	
1083207	83207		1085003	85003	89411	1085305	85305		1087006	85736	
1083209	83209	89414	1085003	85003		1085305	85305		1087006	85736	
1083209	83209		1085005	85005	89430	1085308	85308				

## BECK

# E.O.	Fleetline	GasSLX	# E.O.	Fleetline	GasSLX	# E.O.	Fleetline	GasSLX	# E.O.	Fleetline	GasSLX
680091	85303	89422									

## BECK BUS

# E.O.	Fleetline	GasSLX	# E.O.	Fleetline	GasSLX	# E.O.	Fleetline	GasSLX	# E.O.	Fleetline	GasSLX
14QK-140	85304		14QK-2102	85304							

## BENSON TRUCK BODIES INC.

# E.O.	Fleetline	GasSLX	# E.O.	Fleetline	GasSLX	# E.O.	Fleetline	GasSLX	# E.O.	Fleetline	GasSLX
90044089	83124	89407	A-20002	85000	89436						

## BERING TRUCK CORP.

# E.O.	Fleetline	GasSLX	# E.O.	Fleetline	GasSLX	# E.O.	Fleetline	GasSLX	# E.O.	Fleetline	GasSLX
47902-24	83121										

## BERKSHIRE COACH

# E.O.	Fleetline	GasSLX	# E.O.	Fleetline	GasSLX	# E.O.	Fleetline	GasSLX	# E.O.	Fleetline	GasSLX
ASH-1136	83178		ASH-1154	83177							

**Nota Importante:** Los intercambios deben utilizarse para cuestiones de almacenamiento únicamente. Cuando se identifiquen varios intercambios, consulte la sección de aplicaciones de este catálogo.



## Lista de Intercambios contra Competidores y Equipo Original

### BILSTEIN

Bilstein	Fleetline	GasSLX	Bilstein	Fleetline	GasSLX	Bilstein	Fleetline	GasSLX	Bilstein	Fleetline	GasSLX
B46-1594	85013	89414	B46-1725	85029		B46-2151	85007	89412			

### BLUEBIRD SCHOOL BUS

# E.O.	Fleetline	GasSLX	# E.O.	Fleetline	GasSLX	# E.O.	Fleetline	GasSLX	# E.O.	Fleetline	GasSLX
00085991	85006		1707405	85005	89430	58913-008	85959		70317		89402
00119797	85959		1722214	85030	89440	58913-008L	85959		70397	85006	
00119798	85106		1722222	85013	89414	58913-009	85959		7805-M-1001	85919	
0014605	85036	89405	1746163	85006		58913-009L	85959		7805-N-1002	85329	
0014985	83137		1750793	85712		58913-010	85106		7805-S-1007	85329	
0015222	85919		1962422	85304		58913-010L	85106		87001-01A	85734	
0020326	85976		1962430	83207	89407	58913-011	85959		8C24-18045-DA	83177	
0040015	85919		2021459	85012	89413	58913-011L	85959		8C24-18080-DB	83178	
0055008	85959		23106-01	85975		59057-001	83137		8C2Z-18124-D	83177	
0055017	85959		300-0614966	85307		59057-002	85036	89405	8C2Z-18125-D	83178	
0075916	85086		300-0614974	85304		59483-000	85919		90-1813	85712	
0085990	85959		300-0823047	85736		60665-005	85919		90-1951-SP1	85734	
0088035	85090		300-0823054	85304		60665-005L	85919		90-1968	85712	
0106303	85106		300-09612284	85734		609180	85304		90-1968-SP1	85712	
0110808	83124	89407	300-1316546	85006		60998-001	85006		90-2610 SP1	87017	
0523047	85736		300-1317767	85029		60998-002	85919		90044448	85051	
0823054	85304		303-1350628	85712		60998-002L	85919		90044915	83127	
1004167	85712		305-0961284	85734		60998-003	85006		90045050	85914	
1217934	85304		471700000428	85006		614958	85307		90045083	85910	
1260008	87017		471700000456	85959		614966	85307		A-4890	85712	
1316546	85006		471700000464	85090		614974	85304		AMS65109	85058	89431
1317767	85029		471700002919	85106		65992-003	85959		AMS65110	85005	89430
1526417	85052		471700131545	85006		65992-004	85106		AMS65119	85029	
1658525	85971		4759272		89447	671933	85919		ASH-1136	83178	
1658533	85010		4760958	85086		680102	85712		ASH-1154	83177	
1667831	85029		481700131438	85919		680155	85712		AT-163G	83177	
1668722	85030	89440	58913-007	85959		680667		89447	AT-164G	83178	
1668730	85013	89414	58913-007L	85959		680783	85304				

### BOGE

Boge	Fleetline	GasSLX	Boge	Fleetline	GasSLX	Boge	Fleetline	GasSLX	Boge	Fleetline	GasSLX
40-A85-0	85708										

### BOYDSTUN EQUIPMENT MANUFACTURING

# E.O.	Fleetline	GasSLX	# E.O.	Fleetline	GasSLX	# E.O.	Fleetline	GasSLX	# E.O.	Fleetline	GasSLX
1253069B000	85005	89430									

### BROCKWAY SCHOOL BUS

# E.O.	Fleetline	GasSLX	# E.O.	Fleetline	GasSLX	# E.O.	Fleetline	GasSLX	# E.O.	Fleetline	GasSLX
14QK-281P10	85305		152398	85304		515231	85303	89422			
14QK-282P1	83216		152412	83215		530873	83207	89407			
14QK-282P3	83216		508657	85307		532397	85307				

### BUILT RITE

# E.O.	Fleetline	GasSLX	# E.O.	Fleetline	GasSLX	# E.O.	Fleetline	GasSLX	# E.O.	Fleetline	GasSLX
318-06-100	85006		70039	85303	89422	70041	85305				

### BUS & TRUCK CO.

# E.O.	Fleetline	GasSLX	# E.O.	Fleetline	GasSLX	# E.O.	Fleetline	GasSLX	# E.O.	Fleetline	GasSLX
680091	85303	89422	70039	85303	89422	70041	85305				

### CARPENTER BUS

# E.O.	Fleetline	GasSLX	# E.O.	Fleetline	GasSLX	# E.O.	Fleetline	GasSLX	# E.O.	Fleetline	GasSLX
0272-SS5	85712		63-0001	85713							

### CASCADE TRAILER

# E.O.	Fleetline	GasSLX	# E.O.	Fleetline	GasSLX	# E.O.	Fleetline	GasSLX	# E.O.	Fleetline	GasSLX
120-1	83125										

**Nota Importante:** Los intercambios deben utilizarse para cuestiones de almacenamiento únicamente. Cuando se identifiquen varios intercambios, consulte la sección de aplicaciones de este catálogo.

# Lista de Intercambios contra Competidores y Equipo Original

## CATERPILLAR

# E.O.	Fleetline	GasSLX	# E.O.	Fleetline	GasSLX	# E.O.	Fleetline	GasSLX	# E.O.	Fleetline	GasSLX
60680-004	83143		60680-004L	83143		60680-005	83142		60680-005L	83142	

## CHALLENGE

# E.O.	Fleetline	GasSLX	# E.O.	Fleetline	GasSLX	# E.O.	Fleetline	GasSLX	# E.O.	Fleetline	GasSLX
632147	632147		632155	646177							

## CHALLENGE COOK

# E.O.	Fleetline	GasSLX	# E.O.	Fleetline	GasSLX	# E.O.	Fleetline	GasSLX	# E.O.	Fleetline	GasSLX
1540212	646155		1540459	646155		632147	632147		632155	646177	

## CHALMERS SUSPENSION

# E.O.	Fleetline	GasSLX	# E.O.	Fleetline	GasSLX	# E.O.	Fleetline	GasSLX	# E.O.	Fleetline	GasSLX
21335	G63355		800781	85314	89425	K880247	85060				
665174	85060		K800199	85060		K880248	85314	89425			
800670	85060		K880233	85060		K880642	85060				

## CHAMPION BUS INC

# E.O.	Fleetline	GasSLX	# E.O.	Fleetline	GasSLX	# E.O.	Fleetline	GasSLX	# E.O.	Fleetline	GasSLX
22064230	83136		22064231	85324		ASH-1136	83178		ASH-1154	83177	

## CHANCE COACH

# E.O.	Fleetline	GasSLX	# E.O.	Fleetline	GasSLX	# E.O.	Fleetline	GasSLX	# E.O.	Fleetline	GasSLX
2021459	85012	89413	59039	83207	89407	6892	83207	89407	728600	83203	89436
270-6708	85014		665017	85014		6893	83203	89436	AS789B	85014	

## CHEVROLET TRUCK (Ver también GMC)

# E.O.	Fleetline	GasSLX	# E.O.	Fleetline	GasSLX	# E.O.	Fleetline	GasSLX	# E.O.	Fleetline	GasSLX
1-51630-168-1	83515		22012091	85303	89422	22165189	83136		4975479	83400	
1-51630-217-0	83114		22012095	83126	89430	22166442	83136		4975480	83400	
1-51630-217-1	83114		22012096	83221		3171068	83216		4975494	83207	89407
1-51630-219-1	83114		22012114	85700		3171069	85304		4975497	83126	89430
12474915	83122	89406	22012131	85711		3171462	83126	89430	4975510	83221	
12474917	83121		22012166	83126	89430	3171696	85307		4975516	85702	
15123676	83136		22012169	83221		3172948	85303	89422	4975518	85704	
15174898	83136		22012196	83221		3175509	85735		4975538	85700	
15174901	85342		22017530	83303		3178157	85700		4975549	83216	
15174902	85071		22017531	83303		3178233	85734		4975550	85702	
15174903	85342		22024673	85710		3178507	85700		4984526	83216	
15185643	83153		22045526	85702		3178995	85700		507-22	85342	
15185644	83155		22046481	85702		3188626	85300	89419	507-23	85342	
15588554	83136		22046483	85304		3188729	85303	89422	507-24	85336	
15642943	83136		22046485	85710		3192657	83216		507-3	85307	
15740554	83121		22046489	85303	89422	3192890	83126	89430	508-86	83136	
15887728	83136		22046499	85710		3192892	83221		508-88	83153	
15963161	83122	89406	2204683	85304		4939852	85308	89422	508-89	83155	
19152843	83136		22052014	85702		4939967	85308	89422	5171068	83216	
21998392	85336		22052336	85304		4940600	83209	89414	5316784	85700	
22002293	83126	89430	22052424	85710		4940601	83216		5316791	83219	
22002294	83304		22064230	83136		4940606	83126	89430	5316792	85305	
22002295	83303		22064231	85324		4940614	83216		5316793	85305	
22007700	83207	89407	22064232	85071		4940627	83203	89436	5321920	85307	
22007701	83126	89430	22064233	83136		4940640	83216		5321929	85307	
22007702	83304		22064432	85050		4940650	83207	89407	5348631	83203	89436
22007703	83303		22064489	85336		4940654	83216		5352858	85305	
22007750	83207	89407	22064804	83136		4940660	83207	89407	5353054	85303	89422
22007751	83303		22064805	83136		4940662	83126	89430	5355798	85307	
22007752	83304		22064806	83136		4963844	85307		5357955	85300	89419
22007753	83303		22064807	83136		4963853	83216		5357956	85734	
22012065	85304		22065218	G63347		4963854	83216		5357959	85300	89419
22012067	85700		22065251	85030	89440	4964853	83217				
22012082	85702		22099889	85336		4974401	85700				
22012083	85711		22165187	83136		4975429	85300	89419			
22012090	85308	89422	22165188	83136		4975467	83207	89407			

**Nota Importante:** Los intercambios deben utilizarse para cuestiones de almacenamiento únicamente. Cuando se identifiquen varios intercambios, consulte la sección de aplicaciones de este catálogo.

## Lista de Intercambios contra Competidores y Equipo Original

### CHEVROLET TRUCK (Ver también GMC)... cont

# E.O.	Fleetline	GasSLX	# E.O.	Fleetline	GasSLX	# E.O.	Fleetline	GasSLX	# E.O.	Fleetline	GasSLX
5361994	85734		5532425	83207	89407	5552210	85308	89422	8-97201-960-0	83515	
5374779	85308	89422	5532433	83207	89407	5552244	85308	89422	88963409	85336	
5374999	85307		5532675	85307		5552285	83214		88982682	83136	
5385939	85307		5534430	85303	89422	5552286	83217		88982684	83136	
5392387	85303	89422	5534439	85304		5552287	83217		88982685	85342	
5394448	85305		5534447	85303	89422	5552288	83217		88982686	85071	
5394467	85305		5544060	85302	89420	5552451	85308	89422	88982687	85342	
5394468	85735		5544112	83216		5552452	85303	89422	88982688	85336	
5455798	85307		5544581	85302	89420	5552453	85301		9-51630-647-1	83515	
5513489	83216		5544716	85304		5552456	85307		9-51630-666-0	85012	89413
5513716	85304		5544717	85304		5552527	85735		9-51630-666-2	85012	89413
5516459	85305		5544812	83308		5552552	85303	89422	94033786	83114	
5522781	85735		5544818	85735		5554184	85302	89420	94051090	83114	
5522794	85308	89422	5549899	83207	89407	5554589	85307		94057593	83114	
5522818	85305		5549924	85700		5554596	85303	89422	94454987	83515	
5527001	85300	89419	5549925	85304		5554814	85302	89420	97-2210-00164	85708	
5527271	85700		5552111	85304		5554959	83401		97-2210-00170	85733	
5527272	85700		5552112	85307		5554995	85305		97083027	83515	
5527606	85305		5552114	83216		5559363	83203	89436	97083029	83515	
5531027	85301		5552205	83217		5585939	85307		97201960	83515	
5531435	85307		5552206	83214		684280	83209	89414	L-12706	83155	
5531436	85307		5552207	83217		8-94057-593-0	83114				
5531437	85307		5552208	83217		8-94454-986-0	83515				
5532026	85304		5552209	83215		8-94454-987-0	83515				

### CHEVROLET TRUCK AMORTIGUADORES DE CABINA

# E.O.	Fleetline	GasSLX	# E.O.	Fleetline	GasSLX	# E.O.	Fleetline	GasSLX	# E.O.	Fleetline	GasSLX
1202-0012	83023		1202-0022	83046		1202-0032	83016		1202-0054	83021	

### CHRYSLER

# E.O.	Fleetline	GasSLX	# E.O.	Fleetline	GasSLX	# E.O.	Fleetline	GasSLX	# E.O.	Fleetline	GasSLX
2961043	G63183		3633744	G63183		3638112	G63183				

### CLARK EQUIPMENT

# E.O.	Fleetline	GasSLX	# E.O.	Fleetline	GasSLX	# E.O.	Fleetline	GasSLX	# E.O.	Fleetline	GasSLX
355778	85315		5532675	85307		680042	85301				

### CNH GLOBAL N V

# E.O.	Fleetline	GasSLX	# E.O.	Fleetline	GasSLX	# E.O.	Fleetline	GasSLX	# E.O.	Fleetline	GasSLX
87019546	83022		87268250	83021							

### COACH HOUSE RV

# E.O.	Fleetline	GasSLX	# E.O.	Fleetline	GasSLX	# E.O.	Fleetline	GasSLX	# E.O.	Fleetline	GasSLX
ASH-1136	83178		ASH-1154	83177							

### COACHMEN RV

# E.O.	Fleetline	GasSLX	# E.O.	Fleetline	GasSLX	# E.O.	Fleetline	GasSLX	# E.O.	Fleetline	GasSLX
141700131809	85029		481700000493	85900		ASH-1154	83177		ASH-25824	83122	89406
141700131810	83160		66153-002	83124	89407	ASH-1205	83209	89414	ASH-294	83209	89414
16-16736-000	85029		9U94-18045-AA	83209	89414	ASH-1206	83122	89406	AT-620	83209	89414
16-16737-000	83160		9U94-18080-AA	83122	89406	ASH-1228	83209	89414	AT-621	83122	89406
16-16873-000	85029		9U9Z-18124-A	83209	89414	ASH-1229	83209	89414	AT-766	83209	89414
16-16874-000	83160		9U9Z-18125-A	83122	89406	ASH-1230	83122	89406	F4-BE5-C832-MO	83124	89407
16-18103-000	85900		ASH-1022	83209	89414	ASH-137	83122	89406			
1C34-18045-AA	83209	89414	ASH-1023	83122	89406	ASH-25822	83209	89414			
1C34-18045-JA	83209	89414	ASH-1136	83178		ASH-25823	83209	89414			

### COFAP

Cofap	Fleetline	GasSLX	Cofap	Fleetline	GasSLX	Cofap	Fleetline	GasSLX	Cofap	Fleetline	GasSLX
45011	85702		45058	85941		45089	85949		45095	85948	
45054	85301		45086	85949		45090	85942		45096	85951	
45056	85315		45087	85943		45091	85944		45117	85918	89449
45058	85301		45089	85940		45094	85949		45137	85948	

**Nota Importante:** Los intercambios deben utilizarse para cuestiones de almacenamiento únicamente. Cuando se identifiquen varios intercambios, consulte la sección de aplicaciones de este catálogo.

## Lista de Intercambios contra Competidores y Equipo Original

### COFAP... cont

Cofap	Fleetline	GasSLX	Cofap	Fleetline	GasSLX	Cofap	Fleetline	GasSLX	Cofap	Fleetline	GasSLX
45139C-Y	85901		45240	85981		L-12039	85065		L-12601	85077	
45160	85946		8482	85026	89417	L-12040	85073		L-12602	85076	
45174	85947		ATG-046	G63457		L-12151	85075		L-12687	83030	
45189	85950		ATG-051	G63426		L-12476	85074		L-12703	85071	
45200	85941		ATG-081	G63502		L-12477	85073		L-12706	83155	
45235	85946		ATG-084	G63608		L-12488	85073		L-12713	83136	
45238	85949		ATG-085	G63607		L-12590	85074		L-13092	85073	

### COLLINS BUS CORP

# E.O.	Fleetline	GasSLX	# E.O.	Fleetline	GasSLX	# E.O.	Fleetline	GasSLX	# E.O.	Fleetline	GasSLX
ASH-1136	83178		ASH-1154	83177							

### CONDUMEX

Condumex	Fleetline	GasSLX	Condumex	Fleetline	GasSLX	Condumex	Fleetline	GasSLX	Condumex	Fleetline	GasSLX
43066	83309	89446	58038	85001	89410	69685	83136		69753	85031	
43136	83017		58040	85026	89417	69687	83100		78001	85314	89425
43137	83009		58041	83456	89447	69688	85302	89420	78002	85702	
43138	83004		58047	85381		69705	83122	89406	78003	85308	89422
43139	83021		58048	83137		69711	83207	89407	78005	85310	89423
43145	83021		58049	85323	89436	69712	85013	89414	78007	85307	
53010	83136		58050	85061	89450	69713	85046	89434	78009	85303	89422
53018	83317		58055	85003	89411	69714	83215		78013	85323	89436
53019	83456	89447	58056	83137		69715	85000	89436	78015	85724	89443
53038	85103		58057	83456	89447	69716	85024		78016	85001	89410
53039	85006		58058	85031		69717	85310	89423	78020	85712	
53040	85006		58059	85005	89430	69720	85736		78023	85705	
53041	85310	89423	58061	83122		69725	85918	89449	78025	85009	
53042	83309	89446	58061	85916		69726	85319	89428	78026	85706	
53043	83215		58062	85096		69728	85055	89439	78027	85314	89425
53059	85051		58065	85949		69729	85314	89425	78030	85316	89426
53062	83009		58067	85942		69732	85300	89419	78034	85920	
53063	83025		69500	83122	89406	69741	85906	89407	78039	85311	89424
53065	83136		69515	83124	89407	69743	85061	89450	USA53085	83512	
53066	83124	89407	69669	83123	89405	69745	85058	89431	USA53086	83511	
53078	85940		69670	85051		69746	83137		USA53087	83506	
53079	85074		69671	85006		69747	85003	89411	USA53088	83513	
53080	83015		69672	85043		69748	85001	89410	USA53091	83508	
58012	85314	89425	69673	83209	89414	69750	85314	89425	USA53092	83509	
58034	85013	89414	69680	83200		69752	85316	89426			

### CONTINENTAL TRAILWAYS-EAGLE INT'L

# E.O.	Fleetline	GasSLX	# E.O.	Fleetline	GasSLX	# E.O.	Fleetline	GasSLX	# E.O.	Fleetline	GasSLX
01-0100-020	85307		5394467	85305		6-05-5	85307		70039	85303	89422
01-0100-905	85303	89422	5532026	85304		680091	85303	89422	70041	85305	

### COUNTRY COACH

# E.O.	Fleetline	GasSLX	# E.O.	Fleetline	GasSLX	# E.O.	Fleetline	GasSLX	# E.O.	Fleetline	GasSLX
89406		89406	89414		89414						

### CRANE CARRIER

# E.O.	Fleetline	GasSLX	# E.O.	Fleetline	GasSLX	# E.O.	Fleetline	GasSLX	# E.O.	Fleetline	GasSLX
1265157B000	85712		277A-12	85304		277A-9	85307		680088	85713	
1310002	665937		277A-13	85302	89420	60680-004	83143		680091	85303	89422
227A-14	85716		277A-14	85304		60680-004L	83143				
277A-1	85307		277A-8	85303	89422	64178-001	83143				

### CROWN COACH

# E.O.	Fleetline	GasSLX	# E.O.	Fleetline	GasSLX	# E.O.	Fleetline	GasSLX	# E.O.	Fleetline	GasSLX
3188729	85303	89422	5532026	85304		5532036	85734				

### CUNHA PRODUCTS OHD

# E.O.	Fleetline	GasSLX	# E.O.	Fleetline	GasSLX	# E.O.	Fleetline	GasSLX	# E.O.	Fleetline	GasSLX
CP-5222	85315										

**Nota Importante:** Los intercambios deben utilizarse para cuestiones de almacenamiento únicamente. Cuando se identifiquen varios intercambios, consulte la sección de aplicaciones de este catálogo.

## Lista de Intercambios contra Competidores y Equipo Original

### CUSH CORPORATION

# E.O.	Fleetline	GasSLX	# E.O.	Fleetline	GasSLX	# E.O.	Fleetline	GasSLX	# E.O.	Fleetline	GasSLX
C0062-D	85000	89436	C0226	85064		C0228	85005	89430			
C0078	85000	89436	C0227	85014		C04045	85045				

### DAMON MOTOR COACH

# E.O.	Fleetline	GasSLX	# E.O.	Fleetline	GasSLX	# E.O.	Fleetline	GasSLX	# E.O.	Fleetline	GasSLX
24-153249	85125		ASH-1229	83209	89414	F4-BE5-A011-HO	85126		F4-BE5-F325-HO	85124	
24-153256	85124		ASH-25822	83209	89414	F4-BE5-A832-MO	85125		W0005662	85125	
24-186537	85126		ASH-25823	83209	89414	F4-BE5-B492-HO	85125		W0005663	85124	
24-186629	85125		ASH-25824	83122	89406	F4-BE5-F324-HO	85125		W0006254	85125	

### DANA

# E.O.	Fleetline	GasSLX	# E.O.	Fleetline	GasSLX	# E.O.	Fleetline	GasSLX	# E.O.	Fleetline	GasSLX
SR1VJ100	85078										

### DEXTER AXLE

# E.O.	Fleetline	GasSLX	# E.O.	Fleetline	GasSLX	# E.O.	Fleetline	GasSLX	# E.O.	Fleetline	GasSLX
18165-01	85006										

### DIAMOND COACH

# E.O.	Fleetline	GasSLX	# E.O.	Fleetline	GasSLX	# E.O.	Fleetline	GasSLX	# E.O.	Fleetline	GasSLX
ASH-1136	83178		ASH-1154	83177							

### DIAMOND T

# E.O.	Fleetline	GasSLX	# E.O.	Fleetline	GasSLX	# E.O.	Fleetline	GasSLX	# E.O.	Fleetline	GasSLX
5549925	85304										

### DIAMOND-REO

# E.O.	Fleetline	GasSLX	# E.O.	Fleetline	GasSLX	# E.O.	Fleetline	GasSLX	# E.O.	Fleetline	GasSLX
220-55-1	83214		220-55-6	83214		220-55-8	83217				
220-55-2	85304		220-55-7	85304		220-S5-10	85712				

### DINA

# E.O.	Fleetline	GasSLX	# E.O.	Fleetline	GasSLX	# E.O.	Fleetline	GasSLX	# E.O.	Fleetline	GasSLX
11604	85006		39380353-6	85716		55002	85983		AR1008	85006	
1520030010	83317		39390339-6	85307		680091	85303	89422			
152E030030	85014		39390340-4	85716		823196420	85100				
1816501	85006		510002	85983		90044012	85006				

### DINA BUS

# E.O.	Fleetline	GasSLX	# E.O.	Fleetline	GasSLX	# E.O.	Fleetline	GasSLX	# E.O.	Fleetline	GasSLX
680091	85303	89422									

### DODGE TRUCK

# E.O.	Fleetline	GasSLX	# E.O.	Fleetline	GasSLX	# E.O.	Fleetline	GasSLX	# E.O.	Fleetline	GasSLX
2516009	G63183		2961043	G63183		3633744	G63183		3638631	G63605	
2960707	G63183		3633643	G63183		3638112	G63183		4036892	G63605	

### DUPLEX TRUCK

# E.O.	Fleetline	GasSLX	# E.O.	Fleetline	GasSLX	# E.O.	Fleetline	GasSLX	# E.O.	Fleetline	GasSLX
59024	83204		7604-3371	83204							

### DURA SUSPENSION

# E.O.	Fleetline	GasSLX	# E.O.	Fleetline	GasSLX	# E.O.	Fleetline	GasSLX	# E.O.	Fleetline	GasSLX
1080099	83203	89436	59024	83204		665133	83203	89436	7604-3371	83204	
12866	83207	89407	59030	83203	89436	665267	85029		A-2212	85029	

### DUTCHMEN RV

# E.O.	Fleetline	GasSLX	# E.O.	Fleetline	GasSLX	# E.O.	Fleetline	GasSLX	# E.O.	Fleetline	GasSLX
8C24-18045-DA	83177		8C2Z-18124-D	83177		ASH-1136	83178		AT-163G	83177	
8C24-18080-DB	83178		8C2Z-18125-D	83178		ASH-1154	83177		AT-164G	83178	

### DYNAMAX CORP (COUNTRY COACH)

# E.O.	Fleetline	GasSLX	# E.O.	Fleetline	GasSLX	# E.O.	Fleetline	GasSLX	# E.O.	Fleetline	GasSLX
10-13634-000	85918	89449	471700002809	85724	89443	8C2Z-18124-D	83177		AT-164G	83178	
10-13760-000	85959	89503	471700002991	85959	89503	8C2Z-18125-D	83178		SDA471700002991	85959	89503
10-13809-000	85958		471700003920	85958		ASH-1136	83178				
16-18708-000	85724	89443	8C24-18045-DA	83177		ASH-1154	83177				
471700000449	85918	89449	8C24-18080-DB	83178		AT-163G	83177				

**Nota Importante:** Los intercambios deben utilizarse para cuestiones de almacenamiento únicamente. Cuando se identifiquen varios intercambios, consulte la sección de aplicaciones de este catálogo.

# Lista de Intercambios contra Competidores y Equipo Original

## EAGLE MOTOR COACH

# E.O.	Fleetline	GasSLX	# E.O.	Fleetline	GasSLX	# E.O.	Fleetline	GasSLX	# E.O.	Fleetline	GasSLX
01-0100-020	85307		101364	85305		5394467	85305		690060	85713	
01-0100-905	85303	89422	12B-5-1	85735		5532026	85304		70039	85303	89422
014-0100-905	85308	89422	12J-5-10	85733		6-05-5	85307		70041	85305	
0140100-905	85308	89422	154-0100-514	85314	89425	680091	85303	89422			

## EAST MANUFACTURING CORP.

# E.O.	Fleetline	GasSLX	# E.O.	Fleetline	GasSLX	# E.O.	Fleetline	GasSLX	# E.O.	Fleetline	GasSLX
517-05001-18	87015		517-05010-07	83214		517-05805-20	85000	89436	517-05916-14	83124	89407
517-05001-23	85005	89430	517-05022-07	83217		517-05806-20	85029		A-20002	85000	89436
517-05006-20	85030	89440	517-05110-20	85000	89436	517-05808-20	85738		A-20126	85323	89436
517-05009-14	83125		517-05511-14	83128	89436	517-05809-20		89437			

## ELDORADO NATIONAL

# E.O.	Fleetline	GasSLX	# E.O.	Fleetline	GasSLX	# E.O.	Fleetline	GasSLX	# E.O.	Fleetline	GasSLX
13208701	85746		13208801	85745		ASH-1136	83178		ASH-1154	83177	

## ELKHART COACH

# E.O.	Fleetline	GasSLX	# E.O.	Fleetline	GasSLX	# E.O.	Fleetline	GasSLX	# E.O.	Fleetline	GasSLX
ASH-1136	83178		ASH-1154	83177							

## ENTEGR COACH

# E.O.	Fleetline	GasSLX	# E.O.	Fleetline	GasSLX	# E.O.	Fleetline	GasSLX	# E.O.	Fleetline	GasSLX
ASH-1136	83178		ASH-1229	83209	89414	ASH-25823	83209	89414			
ASH-1154	83177		ASH-25822	83209	89414	ASH-25824	83122	89406			

## EUCLID

Euclid	Fleetline	GasSLX	Euclid	Fleetline	GasSLX	Euclid	Fleetline	GasSLX	Euclid	Fleetline	GasSLX
E14009	85933	89454	E83219	83219		E85005	85005	89430	E85313	85313	
E14021	85955		E83221	83221		E85006	85006		E85314	85314	89425
E14022	85955		E83223	83223		E85007	85007	89412	E85318	85318	
E14037	85967		E83225	83225		E85008	85008		E85700	85700	
E14042	85965		E83242	83242		E85010	85010		E85702	85702	
E14043	85966		E83300	83300		E85011	85011		E85703	85703	
E14045	83143		E83301	83301		E85012	85012	89413	E85704	85704	
E14046	83142		E83302	83302		E85013	85013	89414	E85705	85705	
E83200	83200		E83303	83303		E85014	85014		E85706	85706	
E83201	83201		E83304	83304		E85024	85024		E85709	85709	
E83202	83202		E83308	83308	89435	E85026	85026	89417	E85711	85711	
E83203	83203	89436	E83309	83309	89446	E85029	85029		E85712	85712	
E83204	83204		E83310	83221		E85030	85030	89440	E85713	85713	
E83205	83209	89414	E83311	83311		E85300	85300	89419	E87000	85711	
E83206	83206		E83312	83312	89409	E85302	85302	89420	E87001	85734	
E83207	83207	89407	E83314	83314		E85303	85303	89422	E87003	85700	
E83209	83209	89414	E83318	83318		E85304	85304		E87004	85735	
E83213	83213		E83353	85740		E85305	85305		E87006	85736	
E83214	83214		E83400	83400		E85307	85307		E87011	85707	
E83215	83215		E83401	83401		E85308	85308	89422	E87012	85705	
E83216	83216		E85000	85000	89436	E85310	85310	89423	E87013	85706	
E83217	83217		E85001	85001	89410	E85311	85311	89424			
E83218	83122	89406	E85003	85003	89411	E85312	85733				

## FEDERAL COACH

# E.O.	Fleetline	GasSLX	# E.O.	Fleetline	GasSLX	# E.O.	Fleetline	GasSLX	# E.O.	Fleetline	GasSLX
10-12388-000	85920	89503	16-18708-000	85724	89443	ASH-1136	83178				
10-12390-000	85920	89503	471700002809	85724	89443	ASH-1154	83177				
10-13760-000	85959	89503	471700002991	85959	89503	SDA471700002991	85959	89503			

## FLEETRITR

Fleetrite	Fleetline	GasSLX	Fleetrite	Fleetline	GasSLX	Fleetrite	Fleetline	GasSLX	Fleetrite	Fleetline	GasSLX
AMS600101	85003	89411	AMS600106	83312	89409	AMS600111	83301		AMS600117	83308	89435
AMS600102	85005	89430	AMS600107	83309	89446	AMS600112	83456	89447			
AMS600103	85014		AMS600108	83209	89414	AMS600113	83215				
AMS600104	85000	89436	AMS600109	83217		AMS600114	83125				
AMS600105	83304		AMS600110	83303		AMS600116	83216				

**Nota Importante:** Los intercambios deben utilizarse para cuestiones de almacenamiento únicamente. Cuando se identifiquen varios intercambios, consulte la sección de aplicaciones de este catálogo.

## Lista de Intercambios contra Competidores y Equipo Original

### FLEETRITE... cont

Fleetríte	Fleetline	GasSLX	Fleetríte	Fleetline	GasSLX	Fleetríte	Fleetline	GasSLX	Fleetríte	Fleetline	GasSLX
AMS600118	83219		AMS650113	85012	89413	AMS650445	85731		AMS660126	83400	
AMS600119	83314		AMS650114	85006		AMS650446	85730		AMS660127	83161	
AMS600120	G63605		AMS650115	85027	89418	AMS650447	85703		AMS660128	83401	
AMS600123	G63183		AMS650116	85303	89422	AMS650448	85700		AMS660129	83317	
AMS600125	83123	89405	AMS650118	83215		AMS650449	85702		AMS660130	83204	
AMS600126	83400		AMS650119	85029		AMS650451	85029		AMS660131	83318	
AMS600127	83161		AMS650120	85010		AMS650452	85733		AMS660132	83215	
AMS600128	83401		AMS650122	85063		AMS650453	85904		AMS660133	83362	
AMS600129	83317		AMS650123	85054	89438	AMS650454	85713		AMS660134	83221	
AMS600130	83204		AMS650124	85053	89442	AMS650455	85716		AMS660136	85740	
AMS600131	83318		AMS650128	85031		AMS650456	85376		AMS660138	83100	
AMS600132	83215		AMS650129	85701		AMS650458	85908		AMS660142	83209	89414
AMS600133	83362		AMS650130	85061	89450	AMS650459	85043		AMS660145	85040	
AMS600134	83221		AMS650139	85918	89449	AMS650462	85913		AMS660146	83105	
AMS600136	85740		AMS650400	85033	89427	AMS650463	85040		AMS660147	83216	
AMS600138	83100		AMS650401	85013	89414	AMS650464	85716		AMS660148	85026	89417
AMS600139	85740		AMS650402	85311	89424	AMS650465	85914		AMS660149	85042	
AMS600142	83209	89414	AMS650404	85310	89423	AMS650466	85047	89435	AMS660150	G63616	
AMS600145	85040		AMS650405	85023	89415	AMS650468	85069	89455	AMS660153	85003	89411
AMS600146	83105		AMS650406	85024		AMS650471	85302	89420	AMS660154	83104	
AMS600147	83216		AMS650407	85736		AMS650472	85330		AMS660155	83103	
AMS600148	85026	89417	AMS650408	85319	89428	AMS650473	85329		AMS660157	85030	89440
AMS600149	83217		AMS650409	85003	89411	AMS650474	85712		AMS660160	83114	
AMS600150	85009		AMS650410	85300	89419	AMS650475	85065		AMS660161	G63610	
AMS600151	85024		AMS650411	85036	89405	AMS650478	85030	89440	AMS660162	83103	
AMS600152	83242		AMS650412	83122	89406	AMS650479	83122	89406	AMS660164	83613	
AMS600153	85003	89411	AMS650413	65413		AMS650480	83109		AMS660165	83636	
AMS600154	83104		AMS650414	65414		AMS650480	83111		AMS660166	85052	
AMS600155	83103		AMS650415	85046	89434	AMS650481	83123	89405	AMS660167	83128	89436
AMS600156	83103		AMS650416	85323	89436	AMS650482	85006		AMS660168	83635	
AMS600157	83221		AMS650417	85322		AMS650486	85066	89448	AMS660169	85051	
AMS600162	83103		AMS650418	85906	89407	AMS65107	85316	89426	AMS660170	83016	
AMS600163	83101		AMS650419	85000	89436	AMS65109	85058	89431	AMS660171	83017	
AMS600164	83613		AMS650420	85013	89414	AMS65144	85957		AMS660172	83126	89430
AMS600165	83636		AMS650421	85916		AMS65146	85925		AMS660173	85043	
AMS600166	85052		AMS650422	85912		AMS65158	85954		AMS660174	83125	
AMS600167	83128	89436	AMS650423	85907		AMS660102	85005	89430	AMS660175	83120	
AMS600168	83635		AMS650424	85905		AMS660103	85014		AMS660176	83018	
AMS600169	85051		AMS650425	89441		AMS660104	85000	89436	AMS660177	83019	
AMS600172	85005	89430	AMS650426	85054	89438	AMS660105	83304		AMS660179	83162	
AMS600173	85043		AMS650427	85903		AMS660106	83312	89409	AMS660182	83004	
AMS600174	83125		AMS650428	85321		AMS660107	83309	89446	AMS660183	85012	89413
AMS600175	83120		AMS650429	85030	89440	AMS660108	83209	89414	AMS660187	85071	
AMS600202	83009		AMS650430	85712		AMS660109	83217		AMS660188	85045	
AMS650101	85062	89408	AMS650431	85909		AMS660110	83303		AMS660189	83136	
AMS650102	85001	89410	AMS650432	85910		AMS660111	83301		AMS660190	83107	
AMS650103	85320	89429	AMS650433	85910		AMS660112	83456	89447	AMS660191	83216	
AMS650104	65104		AMS650434	85012	89413	AMS660113	83215		AMS660192	85001	89410
AMS650105	85026	89417	AMS650435	85901		AMS660114	85006		AMS660193	83001	
AMS650106	65106		AMS650436	85900		AMS660116	83216		AMS660194	83207	89407
AMS650107	85316	89426	AMS650439	85732		AMS660117	83308	89435	AMS660195	83130	
AMS650108	85030	89440	AMS650440	85711		AMS660118	85012	89413	AMS660196	G63610	
AMS650109	85058	89431	AMS650441	85704		AMS660119	83314		AMS660197	G63866	
AMS650110	85005	89430	AMS650442	85700		AMS660120	G63605		AMS660198	83007	
AMS650111	85006		AMS650443	85706		AMS660123	G63183		AMS660200	83008	
AMS650112	89402		AMS650444	85311	89424	AMS660125	83123	89405	AMS660201	83308	89435

**Nota Importante:** Los intercambios deben utilizarse para cuestiones de almacenamiento únicamente. Cuando se identifiquen varios intercambios, consulte la sección de aplicaciones de este catálogo.



## Lista de Intercambios contra Competidores y Equipo Original

### FLEETRITE... cont

Fleetrite	Fleetline	GasSLX	Fleetrite	Fleetline	GasSLX	Fleetrite	Fleetline	GasSLX	Fleetrite	Fleetline	GasSLX
AMS660202	83009		AMS660237	83005		AMS700117	85324		AMS700421	85712	
AMS660203	83112		AMS660238	83101		AMS700119	85336		AMS700422	85308	89422
AMS660204	83010		AMS660244	83125		AMS700120	85332		AMS700423	85724	89443
AMS660205	83003		AMS660247	83116		AMS700121	83136		AMS700424	85333	
AMS660208	G63616		AMS660247	83118		AMS700401	85700		AMS74421	85708	
AMS660209	83014		AMS660248	83117		AMS700402	85310	89423	AMS85722	83400	
AMS660211	83110		AMS660502	646155		AMS700403	85702		AMS85736	G63394	
AMS660212	83015		AMS660504	632147		AMS700404	85311	89424	AMS85768	83209	89414
AMS660213	85009		AMS700101	85308	89422	AMS700405	85300	89419	AMS85802	83216	
AMS660214	83002		AMS700102	85303	89422	AMS700406	85711		AMS85803	G63306	
AMS660215	85059		AMS700103	85302	89420	AMS700407	85712		AMS85821	G63406	
AMS660216	83123	89405	AMS700104	85304		AMS700408	85704		AMS85853	G63183	
AMS660218	83137		AMS700105	85314	89425	AMS700409	85701		AMS85895	83207	89407
AMS660219	83215		AMS700106	85301		AMS700410	85314	89425	AMS85900	G63386	
AMS660220	83109		AMS700107	85307		AMS700411	85703		AMS85901	G63387	
AMS660223	85055	89439	AMS700108	85315		AMS700413	85705	89447	AMS85904	G63299	
AMS660224	83111		AMS700111	85320	89429	AMS700414	85723		AMS85905	G63405	
AMS660225	83200		AMS700112	85722		AMS700415	85318		AMS85909	G63398	
AMS660232	83114		AMS700113	85736		AMS700416	85709		AMS85932	G63398	
AMS660233	83023		AMS700114	85701		AMS700418	85003	89411	AMS85960	G63366	
AMS660234	83013		AMS700115	85712		AMS700419	85708				
AMS660236	83025		AMS700116	83136		AMS700420	85733				

### FLEETWOOD RV

# E.O.	Fleetline	GasSLX	# E.O.	Fleetline	GasSLX	# E.O.	Fleetline	GasSLX	# E.O.	Fleetline	GasSLX
141700131809	85029		24-186537	85126		ASH-1205	83209	89414	AT-621	83122	89406
141700131810	83160		24-186629	85125		ASH-1206	83122	89406	AT-766	83209	89414
16-16736-000	85029		481700000493	85900		ASH-1228	83209	89414	F4-BE5-A011-HO	85126	
16-16737-000	83160		9U94-18045-AA	83209	89414	ASH-1229	83209	89414	F4-BE5-A832-MO	85125	
16-16873-000	85029		9U94-18080-AA	83122	89406	ASH-1230	83122	89406	F4-BE5-B492-HO	85125	
16-16874-000	83160		9U9Z-18124-A	83209	89414	ASH-137	83122	89406	F4-BE5-F324-HO	85125	
16-18103-000	85900		9U9Z-18125-A	83122	89406	ASH-25822	83209	89414	F4-BE5-F325-HO	85124	
1C34-18045-AA	83209	89414	ASH-1022	83209	89414	ASH-25823	83209	89414	W0005662	85125	
1C34-18045-JA	83209	89414	ASH-1023	83122	89406	ASH-25824	83122	89406	W0005663	85124	
24-153249	85125		ASH-1136	83178		ASH-294	83209	89414	W0006254	85125	
24-153256	85124		ASH-1154	83177		AT-620	83209	89414			

### FLUIDRIVE

# E.O.	Fleetline	GasSLX	# E.O.	Fleetline	GasSLX	# E.O.	Fleetline	GasSLX	# E.O.	Fleetline	GasSLX
2697	85712										

### FLXIBLE BUS

# E.O.	Fleetline	GasSLX	# E.O.	Fleetline	GasSLX	# E.O.	Fleetline	GasSLX	# E.O.	Fleetline	GasSLX
015813	85708		6-05-13	85304		6-367-4	83217		87-2520-00004	85730	
06-0367-00151	85700		6-05-2	85736		6-367-6	85711		97-2201-00001	85703	
06-0367-00156	85702		6-05-3	85736		6-367-7	85305		97-2201-00002	85703	
22012067	85700		6-05-4	85736		6-367-8	85700		97-2201-00003	85703	
22012114	85700		6-05-5	85307		6-367-9	85711		97-2201-00004	85703	
22024061	85704		6-05-6	85736		680029	85301		97-2201-00005	85703	
22024506	85703		6-05-7	85736		680155	85712		97-2201-00006	85703	
22025066	85703		6-05-8	85736		680320	85703		97-2201-00007	85703	
22025067	85704		6-05-9	85304		695125	85704		97-2201-00008	85731	
22025305	85704		6-367-1	85711		74412	85704		97-2201-00009	85703	
3166657	85700		6-367-11	85711		87-2519-00001	85703		97-2201-00151	85700	
3192333	85700		6-367-12	85700		87-2519-00002	85731		97-2210-00001	85704	
48-1-239	85736		6-367-14	85700		87-2519-00003	85703		97-2210-00002	85704	
48-1-241	85712		6-367-16	85700		87-2519-00004	85731				
4975518	85704		6-367-17	85700		87-2520-00001	85704				
6-05-1	85736		6-367-2	85736		87-2520-00002	85730				
6-05-10	85734		6-367-3	85304		87-2520-00003	85704				

**Nota Importante:** Los intercambios deben utilizarse para cuestiones de almacenamiento únicamente. Cuando se identifiquen varios intercambios, consulte la sección de aplicaciones de este catálogo.

## Lista de Intercambios contra Competidores y Equipo Original

### FLXIBLE BUS... cont

# E.O.	Fleetline	GasSLX	# E.O.	Fleetline	GasSLX	# E.O.	Fleetline	GasSLX	# E.O.	Fleetline	GasSLX
97-2210-00003	85704		97-2210-00011	85704		97-9999-00732	85707		97-9999-02595	85313	
97-2210-00004	85704		97-2210-00156	85702		97-9999-00807	85307		97-9999-02632	85711	
97-2210-00005	85704		97-2210-00157	85708		97-9999-02514	85700		97-9999-02633	85311	89424
97-2210-00006	85704		97-2210-00160	85705	89447	97-9999-02515	85702		97-9999-02634	85733	
97-2210-00009	85704		97-2210-00164	85708		97-9999-02519	85707		97-9999-02635	85732	
97-2210-00010	85730		97-2210-00170	85733		97-9999-02592	85710		97-9999-02636	85716	

### FLYER INDUSTRIES

# E.O.	Fleetline	GasSLX	# E.O.	Fleetline	GasSLX	# E.O.	Fleetline	GasSLX	# E.O.	Fleetline	GasSLX
009863	85722		22012067	85700		3192333	85700		592-6568	85700	
015915	85711		22012114	85700		4975501	85700		5979574	85700	
15813	85708		3166657	85700		4975552	85711				

### FORD

# E.O.	Fleetline	GasSLX	# E.O.	Fleetline	GasSLX	# E.O.	Fleetline	GasSLX	# E.O.	Fleetline	GasSLX
0017LA-18080-G	83161		4C4O-18045-MA	85926		5U2Z-18V125-G	G63837		ASH-1205	83209	89414
1C34-18045-AA	83209	89414	4C4O-18080-AA	83101		5U2Z-18V125-H	G63406		ASH-1206	83122	89406
1C34-18045-JA	83209	89414	4C4O-18080-BA	83317		60670-008	83123	89405	ASH-1228	83209	89414
1C44-18080-AA	83123	89405	4C4Z-18124-AB	83163		60670-008L	83123	89405	ASH-1229	83209	89414
2C4Z-18124-BA	83175		4C4Z-18124-BB	83135		60675-003	85976		ASH-1230	83122	89406
2C7Z-18125-AA	G63837		4C4Z-18124-CB	85957		60675-003L	85976		ASH-137	83122	89406
2C7Z-18125-CA	G63607		4C4Z-18124-DC	85927		680029	85301		ASH-23486	G63461	
3553628C1	85927		4C4Z-18124-EA	85926		6C2Z-18124-B	G63929		ASH-24446	83215	
3553628C2	85927		4C4Z-18124-GB	83175		6E7O-18045-AA	83145		ASH-2447	83140	
3578858C1	85926		4C4Z-18124-HB	83135		6E7O-18B038-AA	83146		ASH-24658	85181	
3578858C2	85926		4C4Z-18124-JB	85928		6E7Z-18124-AA	83145		ASH-24659	85181	
3584116C1	83175		4C4Z-18124-KA	85976		6E7Z-18124-AB	83146		ASH-24660	85180	
3584116C2	83175		4C4Z-18124-LA	85976		6ETZ-18124-AA	83145		ASH-247	G63461	
3584117C2	83135		4C4Z-18124-M	85926		6ETZ-18125-A	83146		ASH-25822	83209	89414
3584118C2	85928		4C4Z-18124-P	83135		6U2Z-18V125-B	G63607		ASH-25823	83209	89414
3U2Z-18124-BAA	G63809		4C4Z-18124-QA	83175		6U2Z18V125A	G63837		ASH-25824	83122	89406
3U2Z-18124-BV	G63614		4C4Z-18124-RA	85928		70127	85006	89401	ASH-294	83209	89414
3U2Z-18124-BW	G63614		4C4Z-18125-AB	83101		70128	85006	89401	ASH-397	83131	
3U2Z-18124-EA	G63772		4C4Z-18125-B	83317		7C34-18045-HB	G63969		ASH-722	85976	
3U2Z-18124-FA	G63608		4C4Z-18125-CA	85976		7C34-18080-DCB	77968		AT-163G	83177	
3U2Z-18124-FAA	G63809		4C4Z-18125-DA	85926		7W7Z-18125-B	69574		AT-164G	83178	
3U2Z-18124-JAA	G63614		4U2Z-18V124-AA	G63678		87HU-18045-AA	85301		AT-504G	G63679	
3U2Z-18124-MAA	83131		501906C92	83317		8C24-18045-DA	83177		AT-610	G63461	
3U2Z-18124-YAA	G63809		57241-2	83109		8C24-18080-DB	83178		AT-611	G63461	
3U2Z-18125-AD	69575		57365-111	85006	89401	8C2Z-18124-D	83177		AT-620	83209	89414
3U2Z-18125-CA	G63607		5C3Z-18124-JA	G63969		8C2Z-18125-D	83178		AT-621	83122	89406
3U2Z-18125-DA	G63525		5C3Z-18125-CF	77969		90044769	83207	89407	AT-696	83140	
3U2Z-18125-EA	G63524		5C3Z-18125-DA	77968		90044770	83207	89407	AT-766	83209	89414
3U2Z-18125-RA	G63623		5U2Z-18V124-AA	G63714		90045068		89441	AT-811	83135	
471700011530	85181		5U2Z-18V124-AHA	G63622		90045099	85906	89407	AT-812	85928	
471700011531	85180		5U2Z-18V124-AU	G63772		90045132	85909		AX-267A	83309	89446
47902-13	83122	89406	5U2Z-18V124-BA	G63716		9U94-18045-AA	83209	89414	AX-310	83215	
47902-28	85013	89414	5U2Z-18V124-CAA	G63809		9U94-18080-AA	83122	89406	AX131A	83217	
47902-8	83122	89406	5U2Z-18V124-DB	G63455		9U9Z-18124-A	83209	89414	AX85A	83219	
4C4O-18045-AA	83163		5U2Z-18V124-GA	G63809		9U9Z-18125-A	83122	89406	B3Q-18124-A	83219	
4C4O-18045-BB	83135		5U2Z-18V124-LA	G63929		AA-494	83131		B3Q-18125-A	83217	
4C4O-18045-CA	85957		5U2Z-18V125-AE	G63808		AA-615	83135		B3TZ-18125-A	83217	
4C4O-18045-DB	85927		5U2Z-18V125-AF	G63810		AA-616	83175		B6TZ-18124-A	83219	
4C4O-18045-EA	85926		5U2Z-18V125-BDA	G63623		AA-617	85928		B6TZ-18125-B	83161	
4C4O-18045-GA	83175		5U2Z-18V125-BGA	G63778		ASH-1022	83209	89414	B6TZ-18125-C	83161	
4C4O-18045-HA	83135		5U2Z-18V125-BS	G63607		ASH-1023	83122	89406			
4C4O-18045-JA	85928		5U2Z-18V125-BT	G63525		ASH-1105	85976				
4C4O-18045-KA	85976		5U2Z-18V125-BU	G63524		ASH-1136	83178				
4C4O-18045-LA	85976		5U2Z-18V125-F	G63676		ASH-1154	83177				

**Nota Importante:** Los intercambios deben utilizarse para cuestiones de almacenamiento únicamente. Cuando se identifiquen varios intercambios, consulte la sección de aplicaciones de este catálogo.

## Lista de Intercambios contra Competidores y Equipo Original

### FORD... cont

# E.O.	Fleetline	GasSLX	# E.O.	Fleetline	GasSLX	# E.O.	Fleetline	GasSLX	# E.O.	Fleetline	GasSLX
B6TZ-18125-E	83161		C6PF-18077-F	83225		D2HZ-18125-B	83209	89414	D7HZ-18125-A	83215	
B7C-18125-A	83217		C6TA-18045-U	85301		D2KF-18045-AA	83312	89409	D7KF-18045-EA	83312	89409
B7T-18124-C	83225		C6TA-18045-V	85301		D2KF-18124-AA	83312	89409	D7TA-18124-GA	83314	
B7TZ-18124-B	83216		C6TA-18045-Y	85301		D2TA-18045-AAA	83219		D7TZ-18125-C	83217	
B7TZ-18124-C	83216		C6TA-18045-Z	85301		D2TA-18045-ZA	83219		D8HZ-18124-A	85301	
B7TZ-18124-D	83219		C6TS-18080-A	83217		D2TF-18045-AA	83312	89409	D8HZ-18125-A	83209	89414
B7TZ-18124-E	83217		C6TZ-18124-D	85301		D2TF-18045-FA	83312	89409	D8HZ-18125-B	83123	89405
B7TZ-18125-C	83217		C6TZ-18124-E	85301		D2TF-18045-GA	83308		E0HT-18045-AA	83309	89446
B8Q-18125-A	85307		C6TZ-18124-H	85301		D2TF-18080-HA	83225		E0HT-18045-AB	83309	89446
B8QZ-18124-A	83312	89409	C6TZ-18124-J	85301		D2TF-18080-NA	83217		E0HT-18080-AA	83215	
B8TZ-18124-A	83219		C7HZ-18124-A	83312	89409	D2TF-18124-F	83309	89446	EOHZ-18124-A	83309	89446
B9TT-18045-C	83219		C7PF-18077-A	83225		D2TZ-18124-A	83308		E1TA-18045-AA	83309	89446
B9TT-18045-D	83219		C7PF-18077-Z	83217		D2TZ-18124-E	83312	89409	E1TD-18045-AA	83309	89446
B9TT-18080-B	83161		C7TA-18045-R	83216		D2TZ-18124-F	83309	89446	E5HT-18045-AA	85301	
B9TZ-18125-B	83161		C7TA-18045-Z	85301		D2TZ-18124-G	83314		E5HT-18045-DA	85301	
C0TT-18045-A	83219		C8HA-18045-A	83312	89409	D2TZ-18124-H	83308		E5HT-18045-EA	85301	
C0TT-18045-D	83216		C8PF-18045-CM	83216		D2TZ-18124-J	83312	89409	E5HT-18080-DA	85315	
C0TZ-18124-A	83216		C8PF-18045-S	83161		D3TA-18045-BA	83219		E5HT-18080-EA	85315	
C1TT-18045-C	83312	89409	C8PF-18045-T	83161		D3TZ-18124-B	83219		E6HT-18080-AA	83215	
C1TT-18045-D	G63406		C8TA-18045-AA	G63386		D3TZ-18125-C	83217		E6HZ-18124-A	85301	
C1TT-18045-E	83314		C8TA-18080-Y	83161		D3TZ-18125-D	83217		E6HZ-18124-D	85301	
C1TT-18045-G	83216		C8TA-18080-Z	83161		D4HA-18080-A	83209	89414	E6HZ-18125-D	83215	
C1TT-18080-B	83217		C8TZ-18125-D	83161		D4HA-18080-AA	83209	89414	E6HZ-18125-E	85315	
C1TZ-18045-C	83312	89409	D0HA-18045-D	83309	89446	D4TF-18045-AA	83312	89409	E6HZ-18125-F	85315	
C1TZ-18124-A	83217		D0HA-18045-E	83312	89409	D4TZ-18124-J	83308		E7HZ-18124-A	85301	
C1TZ-18124-B	83216		D0HZ-18124-A	83309	89446	D5TZ-18124-B	83308		E7XZ-18124-A	G63386	
C1TZ-18124-C	83312	89409	D0HZ-18124-B	83312	89409	D5TZ-18124-C	83312	89409	E7XZ-18124-B	G63500	
C1TZ-18124-D	83309	89446	D0HZ-18124-C	83314		D7HA-18080-AA	83123	89405	E7XZ-18124-C	G63511	
C1TZ-18124-E	83312	89409	D1TF-18045-LA	83312	89409	D7HF-18045-FA	83312	89409	E7XZ-18124-D	G63396	
C1TZ-18124-F	83312	89409	D1TZ-18124-D	83308		D7HF-18080-AA	83215		E7XZ-18124-F	G63398	
C1TZ-18124-N	83314		D1TZ-18124-E	83216		D7HF-18125-AA	83215		E7XZ-18124-G	G63398	
C1TZ-18124-P	83312	89409	D1TZ-18124-F	83312	89409	D7HT-18045-BA	83312	89409	E7XZ-18125-A	G63350	
C1TZ-18125-B	83217		D1TZ-18125-E	83217		D7HT-18045-CA	83314		E7XZ-18125-B	G63387	
C1VT-18080-B	83217		D2EF-18045-AA	83312	89409	D7HT-18045-DA	83309	89446	E7XZ-18125-C	G63409	
C2TA-18045-A	83216		D2EF-18124-AA	83312	89409	D7HT-18045-EA	83312	89409	E7XZ-18125-D	G63406	
C2TA-18045-B	83308		D2HA-18045-E1A	85304		D7HT-18045-GA	83308		E7XZ-18125-E	G63406	
C2TZ-18124-A	83308		D2HA-18045-E1B	85304		D7HT-18045-HA	85012	89413	E7XZ-18125-F	G63811	
C3TA-18045-A	83216		D2HA-18045-E2A	85304		D7HT-18045-JA	83308		E7XZ-18125-G	G63299	
C3TZ-18124-A	83308		D2HA-18045-E2B	85304		D7HT-18045-NA	85301		E9HS-18045-AA	83309	89446
C4HZ-18124-A	83312	89409	D2HA-18045-EB	85301		D7HT-18080-AA	83215		E9HS-18080-AA	85716	
C4HZ-18124-B	83309	89446	D2HA-18045-F1A	85301		D7HT-18080-BA	83225		E9HZ-18124-A	83309	89446
C4HZ-18124-C	83314		D2HA-18045-F1B	85301		D7HT-18080-CA	83225		E9HZ-18125-A	85716	
C4HZ-18124-D	83312	89409	D2HA-18045-F2A	85301		D7HT-18080-DA	83215		E9HZ-18125-AA	85716	
C4HZ-18124-E	83309	89446	D2HA-18045-F2B	85301		D7HT-18124-BA	83312	89409	F0HS-18045-AA	85006	89401
C4HZ-18124-F	83308		D2HF-18045-A	83314		D7HT-18124-CA	83314		FOHT-18045-AA	85006	89401
C4PF-18045-H	83216		D2HF-18045-AA	83314		D7HT-18124-DA	83309	89446	FOHT-18045-CA	85006	89401
C4TZ-18124-AA	83308		D2HF-18045-BA	83309	89446	D7HT-18124-EA	83312	89409	FOHT-18080-AA	83122	89406
C4TZ-18124-AB	83308		D2HF-18045-CA	83308		D7HT-18124-FA	83312	89409	FOHZ-18124-A	85006	89401
C4TZ-18124-B	83308		D2HF-18045-DA	83312	89409	D7HT-18124-GA	83308		FOHZ-18124-B	85006	
C5TZ-18124-A	83308		D2HF-18124-AA	83314		D7HT-18124-HA	83219		FOHZ-18125-A	83122	89406
C6PF-18077-A	G63306		D2HT-18045-CA	83314		D7HT-18124-JA	83308		F1HT-18045-AA	83309	89446
C6PF-18077-AC	83161		D2HT-18045-EA	83312	89409	D7HT-18124-KA	85301		F1HT-18045-CA	83308	
C6PF-18077-DD	83216		D2HT-18045-GA	83308		D7HT-18125-BA	83217		F1HT-18045-CB	83216	
C6PF-18077-DE	83219		D2HT-18080-HA	83225		D7HT-18125-CA	83217		F1HT-18045-DA	83312	89409
C6PF-18077-DL	83312	89409	D2HZ-18080-A	83209	89414	D7HT-18125-DA	83215		F1HT-18045-DB	83308	
C6PF-18077-DN	83314		D2HZ-18125-A	83209	89414	D7HT-18125-FA	83123	89405	F1HT-18045-EA	89402	

**Nota Importante:** Los intercambios deben utilizarse para cuestiones de almacenamiento únicamente. Cuando se identifiquen varios intercambios, consulte la sección de aplicaciones de este catálogo.

## Lista de Intercambios contra Competidores y Equipo Original

### FORD... cont

# E.O.	Fleetline	GasSLX	# E.O.	Fleetline	GasSLX	# E.O.	Fleetline	GasSLX	# E.O.	Fleetline	GasSLX
F1HT-18045-EB		89402	F5HZ-18124-B	83107		F6HZ-18125-A	85314	89425	TAAH-18080-A	83161	
F1HT-18045-GA	85006	89401	F5HZ-18124-C	85063		F6HZ-18125-B	83109		TAAH-18080-A2	83161	
F1HT-18045-GB	89403	89401	F5HZ-18124-D	83125		F6HZ-18125-C		89441	TAAH-18080-A3	83161	
F1HT-18045-HB	85006	89401	F5HZ-18124-DA	83125		F6HZ-18125-D	85013	89414	TAAK-18080-A	83161	
F1HT-18045-KB	85006	89401	F5HZ-18125-A	85314	89425	F6HZ-18125-JA	85305		TAAK-18080-A1	83161	
F1HT-18045-LB	85006	89401	F5HZ-18125-AA	85314	89425	F77A-18045-AA	G63608		TAAK-18080-A2	83161	
F1HT-18045-NA	85040		F5HZ-18125-B	85001	89410	F77A-18080-AA	G63679		TACAA-18045-A	83216	
F1HT-18045-RA		89402	F5HZ-18125-BA	85001	89410	F77A-18080-BA	G63607		TANNA-18045-A	83312	89409
F1HT-18045-RB		89402	F5HZ-18125-DA	85314	89425	F77D-18080-BA	G63679		TBAK-18080-A	83161	
F1HZ-18124-A	83309	89446	F5TZ-18124-B	G63608		F7C2Z-18124-BR	G63929		TBDA-18080-A	83217	
F1HZ-18124-AA	83309	89446	F5TZ-18125-BC	G63607		F77A-18045-AA	G63608		TBDA-18080-B	83217	
F1HZ-18124-B	83308		F5UZ-18124-A	G63622		F77A-18080-BA	G63607		TDAA-18080-A	83161	
F1HZ-18124-C		89402	F5UZ-18124-B	G63622		F81A-18080-DCA	G63461		TDAA-18080-B	83217	
F1HZ-18124-D	85006	89401	F5UZ-18125-A	G63623		F81A-18080-ZC	83140		TDBA-18045-A	83219	
F1HZ-18124-E	85006	89401	F5UZ-18125-C	G63624		F81D-18045-CD	83209	89414	TDBA-18045-B	83219	
F1HZ-18124-F	85006	89401	F6HT-18045-AA	85054	89438	F81D-18080-CD	83122	89406	TDBA-18080-A	83217	
F1HZ-18124-G	85006	89401	F6HT-18045-AC	85054	89438	F81Z-18124-AL	G63622		TDBA-18080-B	83217	
F1HZ-18124-H	85040		F6HT-18045-BC	85047	89435	F81Z-18124-BK	G63809		TDBA-18080-C	83217	
F1HZ-18124-J	83308		F6HT-18045-CC	85055	89439	F81Z-18124-CA	83209	89414	TDBE-18045-A	83219	
F1HZ-18124-K		89402	F6HT-18045-EB	85055	89439	F81Z-18124-PA	85928		TFAA-18045-B	83219	
F2HT-18045-BA	85376		F6HT-18045-EC	85055	89439	F81Z-18125-DC	G63461		TFAA-18045-C	83219	
F2HT-18045-CA	85376		F6HT-18045-EB	85055	89439	F81Z-18125-DC	G63461		TFAA-18080-A	85307	
F2HT-18045-CA	85376		F6HT-18045-EC	85055	89439	F81Z-18125-FA	83122	89406	TFAA-18080-A	85307	
F2HT-18045-DA	85006	89401	F6HT-18045-GB	85030	89440	F81Z-18125-ZA	83140		THAB-18045-A	83219	
F2HT-18080-DA	85712		F6HT-18045-GC	85030	89440	F87A-18045-AH	G63772		THAB-18045-B	83219	
F2HZ-18124-A	85376		F6HT-18045-GC	85030	89440	F87A-18045-AH	G63772		TQSH-18045-A	83309	89446
F2HZ-18124-A	85376		F6HT-18045-HB	85054	89438	F87A-18045-CC	G63678		TQSH-18045-A	83309	89446
F2HZ-18124-B	85301		F6HT-18045-HC	85054	89438	F87A-18045-CC	G63678		XC35-18045-AB	83131	
F2HZ-18124-B	85301		F6HT-18045-HC	85054	89438	F87A-18045-CC	G63678		XC35-18045-AB	83131	
F2HZ-18124-C	85006	89401	F6HT-18045-JB	83200	89402	F87A-18045-JA	G63678		XC35-18045-AD	83131	
F2HZ-18124-C	85006	89401	F6HT-18045-JB	83200	89402	F87A-18045-JA	G63678		XC35-18045-AD	83131	
F2HZ-18124-CA	85006	89401	F6HT-18045-JC	83200	89402	F87A-18080-AC	G63773		XC35-18045-AD	83131	
F2HZ-18124-CA	85006	89401	F6HT-18045-JC	83200	89402	F87A-18080-AC	G63773		XC35-18045-JA	83131	
F2HZ-18125-A	85712		F6HT-18045-KA	83200	89402	F87A-18080-BC	G63773		XC35-18045-JA	83131	
F2HZ-18125-A	85712		F6HT-18045-KA	83200	89402	F87A-18080-BC	G63773		XC35-18045-JA	83131	
F2HZ-18125-AA	85712		F6HT-18045-LA	85376		F87A-18080-CC	G63773		XC35-18045-JA	83131	
F2HZ-18125-AA	85712		F6HT-18045-LA	85376		F87A-18080-CC	G63773		XC35-18045-JA	83131	
F4HT-18045-AB	83314		F6HT-18045-MA	85006	89401	F87Z-18124-AA	G63772		XC45-18045-AA	83216	
F4HT-18045-AB	83314		F6HT-18045-MA	85006	89401	F87Z-18124-AA	G63772		XC45-18045-AA	83216	
F4HT-18045-AC	83314		F6HT-18080-B	83109		F87Z-18124-CA	G63678		XL24-18045-BA	G63678	
F4HT-18045-AC	83314		F6HT-18080-B	83109		F87Z-18124-CA	G63678		XL24-18045-BA	G63678	
F4HT-18045-AC	83314		F6HT-18080-CA	85314	89425	F87Z-18124-JA	G63678		XL24-18045-EA	G63678	
F4HT-18045-AC	83314		F6HT-18080-CA	85314	89425	F87Z-18124-JA	G63678		XL24-18045-EA	G63678	
F4HT-18045-CB	83107		F6HT-18080-DA	83109		F87Z-18125-AA	G63773		XL24-18045-JA	G63678	
F4HT-18045-CB	83107		F6HT-18080-DA	83109		F87Z-18125-AA	G63773		XL24-18045-JA	G63678	
F4HT-18045-DA	85063		F6HT-18080-DA	83109		F87Z-18125-AA	G63773		XL24-18080-BA	G63679	
F4HT-18045-DA	85063		F6HT-18080-EA	85906	89407	F87Z-18125-BA	G63773		XL24-18080-BA	G63679	
F4HT-18045-EA	83125		F6HT-18080-EA	85906	89407	F87Z-18125-BA	G63773		XL24-18080-BA	G63679	
F4HT-18045-EA	83125		F6HT-18080-FC	85013	89414	F87Z-18125-CA	G63773		XL24-18080-CA	G63679	
F4HT-18080-AA	85314	89425	F6HT-18080-FC	85013	89414	F87Z-18125-CA	G63773		XL24-18080-CA	G63679	
F4HT-18080-AA	85314	89425	F6HT-18080-JA	85305		F87Z-18125-RA	G63775		XL24-18080-EA	G63679	
F4HT-18080-AB	85314	89425	F6HT-18080-JA	85305		F87Z-18125-RA	G63775		XL24-18080-EA	G63679	
F4HT-18080-AB	85314	89425	F6HZ-18080-FC	85013	89414	FC44-18045-BB	85181		XL22-18124-BA	G63678	
F4HT-18080-AB	85314	89425	F6HZ-18080-FC	85013	89414	FC44-18045-BB	85181		XL22-18124-BA	G63678	
F4HT-18080-BA	85001	89410	F6HZ-18124-A	85054	89438	FC44-18080-AB	85180		XL22-18124-EA	G63678	
F4HT-18080-BA	85001	89410	F6HZ-18124-A	85054	89438	FC44-18080-AB	85180		XL22-18124-EA	G63678	
F4TA-18045-TA	G63455		F6HZ-18124-B	83308		FC4Z-18124-A	85181		XL22-18124-JA	G63678	
F4TA-18045-TA	G63455		F6HZ-18124-B	83308		FC4Z-18124-A	85181		XL22-18124-JA	G63678	
F4TA-18080-PA	G63461		F6HZ-18124-C	85055	89439	FC4Z-18124-B	85181		XL22-18125-BA	G63679	
F4TA-18080-PA	G63461		F6HZ-18124-C	85055	89439	FC4Z-18124-B	85181		XL22-18125-BA	G63679	
F4TZ-18124-D	G63414		F6HZ-18124-D	85055	89439	FC4Z-18124-HB	83135		XL22-18125-CA	G63679	
F4TZ-18124-D	G63414		F6HZ-18124-D	85055	89439	FC4Z-18124-HB	83135		XL22-18125-CA	G63679	
F4TZ-18124-K	G63455		F6HZ-18124-E	85055	89439	FC4Z-18125-A	85180		XL22-18125-EA	G63679	
F4TZ-18124-K	G63455		F6HZ-18124-E	85055	89439	FC4Z-18125-A	85180		XL22-18125-EA	G63679	
F4TZ-18125-E	G63461		F6HZ-18124-F	85055	89439	LA-18080	83161		XL58-18080-AC	G63773	
F4TZ-18125-E	G63461		F6HZ-18124-F	85055	89439	LA-18080	83161		XL58-18080-AC	G63773	
F4TZ-18125-L	G63406		F6HZ-18124-G	85054	89438	LA-18080-A	83161		XL5Z-18125-AA	G63773	
F4TZ-18125-L	G63406		F6HZ-18124-G	85054	89438	LA-18080-A	83161		XL5Z-18125-AA	G63773	
F57Z-18125-AC	G63679		F6HZ-18124-H	85054	89438	LA-18080-B	83161		YL54-18045-AA	G63772	
F57Z-18125-AC	G63679		F6HZ-18124-H	85054	89438	LA-18080-B	83161		YL54-18045-AA	G63772	
F57Z-18125-BB	G63679		F6HZ-18124-I	83200	89402	LA-18080-C	83161		YL5Z-18124-AA	G63772	
F57Z-18125-BB	G63679		F6HZ-18124-I	83200	89402	LA-18080-C	83161		YL5Z-18124-AA	G63772	
F5HZ-18124-A	83314		F6HZ-18124-J	83200	89402	LA-18080-F	83161				
F5HZ-18124-A	83314		F6HZ-18124-J	83200	89402	LA-18080-F	83161				
F5HZ-18124-AA	83314		F6HZ-18124-KA	83200	89402	LA-18080-J	83161				
F5HZ-18124-AA	83314		F6HZ-18124-KA	83200	89402	LA-18080-J	83161				
F5HZ-18124-AA	83314		F6HZ-18124-MA	85006	89401						
F5HZ-18124-AA	83314		F6HZ-18124-MA	85006	89401						

### FORD AMORTIGUADORES DE CABINA

# E.O.	Fleetline	GasSLX	# E.O.	Fleetline	GasSLX	# E.O.	Fleetline	GasSLX	# E.O.	Fleetline	GasSLX
1201-0012	83023		1202-0012	83023		1202-0042	83025		F6HZ-5K407-AB	83034	
1201-1043	83025		1202-0022	83046		1202-1043	83025		F6HZ-5K407-BA	83033	
1201-1044	83025		1202-0032	83016		1202-1044	83025		F8HT-5K407-AA	83033	

### FOREST RIVER INC

# E.O.	Fleetline	GasSLX	# E.O.	Fleetline	GasSLX	# E.O.	Fleetline	GasSLX	# E.O.	Fleetline	GasSLX
141700131809	85029		16-16736-000	85029							
141700131810	83160		16-16737-000	83160							

**Nota Importante:** Los intercambios deben utilizarse para cuestiones de almacenamiento únicamente. Cuando se identifiquen varios intercambios, consulte la sección de aplicaciones de este catálogo.

## Lista de Intercambios contra Competidores y Equipo Original

### FOREST RIVER INC... cont

# E.O.	Fleetline	GasSLX	# E.O.	Fleetline	GasSLX	# E.O.	Fleetline	GasSLX	# E.O.	Fleetline	GasSLX
16-16873-000	85029		9U94-18080-AA	83122	89406	ASH-1206	83122	89406	ASH-294	83209	89414
16-16874-000	83160		9U9Z-18124-A	83209	89414	ASH-1228	83209	89414	AT-620	83209	89414
16-18103-000	85900		9U9Z-18125-A	83122	89406	ASH-1229	83209	89414	AT-621	83122	89406
1C34-18045-AA	83209	89414	ASH-1022	83209	89414	ASH-1230	83122	89406	AT-766	83209	89414
1C34-18045-JA	83209	89414	ASH-1023	83122	89406	ASH-137	83122	89406	F4-BE5-C832-MO	83124	89407
481700000493	85900		ASH-1136	83178		ASH-25822	83209	89414			
66153-002	83124	89407	ASH-1154	83177		ASH-25823	83209	89414			
9U94-18045-AA	83209	89414	ASH-1205	83209	89414	ASH-25824	83122	89406			

### FREIGHTLINER

# E.O.	Fleetline	GasSLX	# E.O.	Fleetline	GasSLX	# E.O.	Fleetline	GasSLX	# E.O.	Fleetline	GasSLX
10-12030-002	85320	89429	16-14669-000	G63403		471700002994	83134		665409	85009	
10-12032-000	85320	89429	16-14759-000	85000	89436	471700002995	83134		671908	85918	89449
10-12032-001	85320	89429	16-15591-000	85043		471700002996	85335		671945	85920	89503
10-12032-002	85320	89429	16-15765-000	85921		471700003009	85006		671946	85921	
10-12032-003	85320	89429	16-15770-000	85956		471700003920	85958		680008	85300	89419
10-12032-004	85320	89429	16-15817-000	85724	89443	471700006269	85932	89453	680009	85302	89420
10-12046-000	85320	89429	16-16442-000	83134		471700006929	85123		680017	85302	89420
10-12388-000	85920	89503	16-16486-000	83134		471700131155	85918	89449	6803230200	85043	
10-12390-000	85920	89503	16-16577-000	85335		471700131331	85932	89453	6803230300	85006	
10-12396-000	85918	89449	16-16765-000	85006		471700131646	85918	89449	6803260000	83120	
10-12542-000	85901		16-16781-000	85108		47902-13	83122	89406	680339	85724	89443
10-12594-000	85984		16-16782-000	85096		481700006848	85724	89443	680442	85319	89428
10-12703-000	85918	89449	16-16826-000	85904		481700125969	85956		680511	85331	
10-13021-000	85918	89449	16-16868-000	85095		535228	85302	89420	680611	85724	89443
10-13051-001	85005	89430	16-17211-000	85909		58913-003	85932	89453	680651	85335	
10-13063-000	85918	89449	16-17759-000	85919		58913-003L	85932	89453	680782	85302	89420
10-13205-000	85918	89449	16-18705-000	85007	89412	58913-012	85932	89453	681-323-0900	85009	
10-13211-000	85918	89449	16-18706-000	85331		58913-012L	85932	89453	681-323-1100	85301	
10-13592-000	85959	89503	16-18707-000	85921		60680-004	83143		681-326-0400	85319	89428
10-13634-000	85918	89449	16-18708-000	85724	89443	60680-004L	83143		6813230900	85009	
10-13684-000	85918	89449	16-18709-000	83134		60680-005	83142		6813260200	85011	
10-13759-000	85006		16-18710-000	83134		60680-005L	83142		70029	85308	89422
10-13760-000	85959	89503	16-18711-000	85335		61300224	85918	89449	70042	85302	89420
10-13776-000	85005	89430	16-19138-000	85058	89431	61300240	85918	89449	90044162	83128	89436
10-13809-000	85958		3638112	G63183		650224	83225		90045083	85910	
10-13859-000	85005	89430	4036892	G63605		651352	85042		GBL654725	83120	
10-13934-000	85123		410022	85006		654654	85043		GBL665538	85006	
16-10688-000	85042		471700000440	85959	89503	654875	83117		H60680004	83143	
16-11133-000	85007	89412	471700000449	85918	89449	654918	83118		HDR60680-005	83142	
16-12117-000	85007	89412	471700000470	85918	89449	659060	85920	89503	MK632642	83510	
16-13947-000	85319	89428	471700002808	85724	89443	659062	83134		SDA471400003920	85958	
16-13957-000	85724	89443	471700002809	85724	89443	659063	83134		SDA471700000440	85959	89503
16-14259-000	85331		471700002990	85007	89412	659300	85005	89430	SDA471700002809	85724	89443
16-14577-000	85043		471700002991	85959	89503	660235	85042		SDA471700002991	85959	89503
16-14667-000	85005	89430	471700002992	85331		665174	85060		SDA481700125969	85956	
16-14668-000	83127		471700002993	85921		665236	85007	89412			

### FREIGHTLINER AMORTIGUADORES DE CABINA

# E.O.	Fleetline	GasSLX	# E.O.	Fleetline	GasSLX	# E.O.	Fleetline	GasSLX	# E.O.	Fleetline	GasSLX
1201-0012	83023		1202-0043	83032		18-30378-000	83001		18-42613-000	83033	
1201-0054	83021		1202-0044	83025		18-31476-000	83020		18-43504-000	83057	
1201-1043	83025		1202-0054	83021		18-32999-000	83001		18-44321-000	83009	
1201-1044	83025		1202-1043	83025		18-32999-001	83006		18-45067-000	83034	
1202-0012	83023		1202-1044	83025		18-37813-000	83044		18-47349-000	83039	
1202-0022	83046		18-29846-000	83009		18-41762-000	83038		18-47350-000	83040	
1202-0032	83016		18-29846-001	83064		18-41762-001	83047		18-60295-000	83006	
1202-0042	83025		18-30378	83006		18-41762-002	83038		18-60764-000	83038	

**Nota Importante:** Los intercambios deben utilizarse para cuestiones de almacenamiento únicamente. Cuando se identifiquen varios intercambios, consulte la sección de aplicaciones de este catálogo.

## Lista de Intercambios contra Competidores y Equipo Original

### FREIGHTLINER AMORTIGUADORES DE CABINA... cont

# E.O.	Fleetline	GasSLX	# E.O.	Fleetline	GasSLX	# E.O.	Fleetline	GasSLX	# E.O.	Fleetline	GasSLX
18-60765-000	83038		18-60773-000	83027		659079	83040		814903003484	83057	
18-60765-001	83047		18-67845-000	83906		659080	83039		814903003486	83047	
18-60765-002	83038		18-69674-000	83906		659125	83047		814903003496	83009	
18-60766-000	83040		654739	83009		659178	83038		814903003528	83038	
18-60767-000	83039		654819	83001		659288	83006		814903012666	83906	
18-60768-000	83057		654831	83006		681-891-02-05	83017		814903015188	83906	
18-60769-000	83009		654841	83020		814903003482	83040		GBL 650361	83017	
18-60772-000	83026		654990	83038		814903003483	83039				

### FREIGHTLINER CUSTOM CHASSIS

# E.O.	Fleetline	GasSLX	# E.O.	Fleetline	GasSLX	# E.O.	Fleetline	GasSLX	# E.O.	Fleetline	GasSLX
10-13211-000	85918	89449	16-15805-000	83120		16-18094-000	85959		481700131919	85900	
10-13358-000	85097		16-15817-000	85724	89443	16-18095-000	85092		654918	83118	
10-13634-000	85918	89449	16-15934-000	83120		16-18103-000	85900		654953	85058	89431
10-13759-000	85006		16-16043-000	85043		16-18455-000	85918	89449	659104	85097	
10-13859-000	85005	89430	16-16082-000	85043		16-18456-000	85959		659227	85058	89431
1398980	83127		16-16083-000	85331		16-18708-000	85724	89443	665545401		89430
141700000377	83174		16-16093-000	83160		16-18713-000	85122		6803230300	85006	
141700000378	83160		16-16262-000	83120		16-19138-000	85058	89431	6803260000	83120	
141700131809	85029		16-16542-000	83154		1745500		89430	GBL 651375	83119	
141700131810	83160		16-16736-000	85029		471700000447	85919		GBL 654870	83116	
141700131975	83160		16-16737-000	83160		471700000466	85959		GBL654725	83120	
16-14794-000	83154		16-16765-000	85006		471700000467	85092		GBL654875	83117	
16-15064-000	83154		16-16827-000	85331		471700002726	85918	89449	GBL654918	83118	
16-15089-000	83164		16-16836-000	83154		471700002727	85959		GBL665538	85006	
16-15394-000	83120		16-16873-000	85029		471700003009	85006		MAE 16949	83120	
16-15436-000	83154		16-16874-000	83160		471700003011	85058	89431	MAE 16950	83118	
16-15473-000	83157		16-17144-000	85900		471700003070	85122		MAE16950	83118	
16-15474-000	83157		16-17361-000	85900		471700005079	85005	89430	P116168	83117	
16-15475-000	83164		16-17684-000	85058	89431	471700131775	85006		P117099	83120	
16-15592-000	83154		16-17759-000	85919		471700131778	85331		P117146	83118	
16-15676-000	85058	89431	16-17760-000	85331		471700131974	85029		P117253	83116	
16-15705-000	83120		16-18075-000	83174		481700000477	85900		RW24285	83119	
16-15755-000	85043		16-18076-000	83160		481700000493	85900				

### FRUEHAUF

# E.O.	Fleetline	GasSLX	# E.O.	Fleetline	GasSLX	# E.O.	Fleetline	GasSLX	# E.O.	Fleetline	GasSLX
144-5910	85300	89419	UCA-01113	85304		UCE-1295-901	85300	89419	UCF-8339-001	85321	
5116-117	83122	89406	UCA-5431	85305		UCE-2983-000	85322		UCF-8339-002	85321	
5352858	85305		UCD-006216-001	83203	89436	UCE-2983-001	85322		UEY 1124-001	85030	89440
680117	85300	89419	UCD-6216-1	83203	89436	UCE-2983-1	85322				
680298	85321		UCE-1295-1	85300	89419	UCE-9399-1	83122	89406			

### FWD TRUCK

# E.O.	Fleetline	GasSLX	# E.O.	Fleetline	GasSLX	# E.O.	Fleetline	GasSLX	# E.O.	Fleetline	GasSLX
450739	85302	89420									

### GENERAL TRAILER CO

# E.O.	Fleetline	GasSLX	# E.O.	Fleetline	GasSLX	# E.O.	Fleetline	GasSLX	# E.O.	Fleetline	GasSLX
120-1	83125		12608	83125							

### GEORGIE BOY MANUFACTURING

# E.O.	Fleetline	GasSLX	# E.O.	Fleetline	GasSLX	# E.O.	Fleetline	GasSLX	# E.O.	Fleetline	GasSLX
1C34-18045-AA	83209	89414	ASH-1022	83209	89414	ASH-1229	83209	89414	AT-620	83209	89414
1C34-18045-JA	83209	89414	ASH-1023	83122	89406	ASH-1230	83122	89406	AT-621	83122	89406
66153-002	83124	89407	ASH-1136	83178		ASH-137	83122	89406	AT-766	83209	89414
9U94-18045-AA	83209	89414	ASH-1154	83177		ASH-25822	83209	89414	F4-BE5-C832-MO	83124	89407
9U94-18080-AA	83122	89406	ASH-1205	83209	89414	ASH-25823	83209	89414			
9U9Z-18124-A	83209	89414	ASH-1206	83122	89406	ASH-25824	83122	89406			
9U9Z-18125-A	83122	89406	ASH-1228	83209	89414	ASH-294	83209	89414			

**Nota Importante:** Los intercambios deben utilizarse para cuestiones de almacenamiento únicamente. Cuando se identifiquen varios intercambios, consulte la sección de aplicaciones de este catálogo.

## Lista de Intercambios contra Competidores y Equipo Original

### GILLIG BROS.

# E.O.	Fleetline	GasSLX	# E.O.	Fleetline	GasSLX	# E.O.	Fleetline	GasSLX	# E.O.	Fleetline	GasSLX
1583470	85051		57113	83219		82-21542-000	85716		90044683	83122	89406
200-171	85304		57131	83216		82-30159-000	85708		90044769	83207	89407
53-02132	85723		665568	85051		90-1908	85723		90044770	83207	89407
53-02133-000	85318		680009	85302	89420	90-1951-SP1	85734		90045084	85968	
53-13952-000	85722		680333	85708		90-1968	85712		90F-1912	85318	
53-14005-000	85723		695109	85723		90-2164 SP1	85723		H53-02132-14005	85723	
53-14010	85318		695110	85318		90-2423	85723		H53-20415-006	85051	
53-176	85304		70034	85302	89420	90-2627		89461	MR6394	85723	
53-24685	85723		82-01878	83122	89406	90044046	83123	89405			

### GLAVAL BUS CO.

# E.O.	Fleetline	GasSLX	# E.O.	Fleetline	GasSLX	# E.O.	Fleetline	GasSLX	# E.O.	Fleetline	GasSLX
3578858C1	85926		4C4Z-18124-JB	85928		AA-617	85928		FC44-18045-BB	85181	
3578858C2	85926		4C4Z-18124-QA	83175		ASH-1136	83178		FC44-18080-AB	85180	
3584116C1	83175		4C4Z-18124-RA	85928		ASH-1154	83177		FC4Z-18124-A	85181	
3584116C2	83175		4C4Z-18125-B	83317		ASH-24658	85181		FC4Z-18124-B	85181	
3584118C2	85928		4C4Z-18125-DA	85926		ASH-24659	85181		FC4Z-18125-A	85180	
471700011530	85181		501906C92	83317		ASH-24660	85180				
471700011531	85180		AA-616	83175		AT-812	85928				

### GMC TRUCK

# E.O.	Fleetline	GasSLX	# E.O.	Fleetline	GasSLX	# E.O.	Fleetline	GasSLX	# E.O.	Fleetline	GasSLX
1-51630-168-1	83515		22012083	85711		22065251	85030	89440	37301-0021	85026	89417
1-51630-217-0	83114		22012083GS	85711		22099889	85336		37301-3202	85026	89417
1-51630-217-1	83114		22012090	85308	89422	2212169	83221		4939852	85308	89422
1-51630-219-1	83114		22012091	85303	89422	22165187	83136		4939967	85308	89422
12474915	83122	89406	22012095	83126	89430	22165188	83136		4940600	83209	89414
12474917	83121		22012096	83221		22165189	83136		4940601	83216	
15123676	83136		22012114	85700		22166442	83136		4940606	83126	89430
15174898	83136		22012131	85711		3082284	83400		4940614	83216	
15174901	85342		22012166	83126	89430	3166657	85700		4940627	83203	89436
15174902	85071		22012169	83221		3171068	83216		4940640	83216	
15174903	85342		22012196	83221		3171069	85304		4940650	83207	89407
15185643	83153		22017530	83303		3171462	83126	89430	4940654	83216	
15185644	83155		22017531	83303		3171696	85307		4940660	83207	89407
15588554	83136		22024061	85704		3172948	85303	89422	4940662	83126	89430
15642943	83136		22024673	85710		3175509	85735		4940662	83126	89430
15740554	83121		22025067	85704		3178106	85700		4963844	85307	
15887728	83136		22025305	85704		3178157	85700		4963853	83216	
1590439	83104		22045526	85702		3178233	85734		4963854	83216	
1591501	85722		22046481	85702		3178233	85734		4964853	83217	
1591735	83104		22046483	85304		3178507	85700		4974401	85700	
15963161	83122	89406	22046485	85710		3178995	85700		4975429	85300	89419
19152843	83136		22046489	85303	89422	3182842	85711		4975467	83207	89407
21998392	85336		22046499	85710		3188599	85711		4975472	83161	
22002293	83126	89430	22046499	85710		3188626	85300	89419	4975479	83400	
22002294	83304		22052014	85702		3188729	85303	89422	4975480	83400	
22002295	83303		22052336	85304		3189265	85700		4975480	83400	
22007701	83126	89430	22052424	85710		3189265	85700		4975494	83207	89407
22007702	83304		22064230	83136		3192333	85700		4975497	83126	89430
22007703	83303		22064231	85324		3192416	85711		4975497	83126	89430
22007750	83207	89407	22064232	85071		3192657	83216		4975501	85700	
22007751	83303		22064233	83136		3192890	83126	89430	4975510	83221	
22007752	83304		22064432	85050		3192891	83221		4975511	83303	
22007753	83303		22064489	85336		3192892	83221		4975516	85702	
22007757	83304		22064804	83136		35901-0001	83209	89414	4975518	85704	
22012065	85304		22064805	83136		35901-0003	85301		4975538	85700	
22012067	85700		22064806	83136		35901-0004	83219		4975549	83216	
22012082	85702		22064807	83136		35901-0005	83219				
			22065218	G63347		35901-0017	83314				
						37301-0016	85026	89417			

**Nota Importante:** Los intercambios deben utilizarse para cuestiones de almacenamiento únicamente. Cuando se identifiquen varios intercambios, consulte la sección de aplicaciones de este catálogo.



## Lista de Intercambios contra Competidores y Equipo Original

### GMC TRUCK... cont

# E.O.	Fleetline	GasSLX	# E.O.	Fleetline	GasSLX	# E.O.	Fleetline	GasSLX	# E.O.	Fleetline	GasSLX
4975550	85702		5513716	85304		5552209	83215		88982688	85336	
4975552	85711		5516459	85305		5552210	85308	89422	898098-0580	83159	
4984526	83216		5522781	85735		5552244	85308	89422	898098-0581	83159	
507-16	85702		5522794	85308	89422	5552285	83214		898098-0590	83159	
507-19	85700		5522818	85305		5552286	83217		898098-1250	83515	
507-22	85342		5527001	85300	89419	5552287	83217		898098-1270	83515	
507-23	85342		5527271	85700		5552288	83217		9-51630-647-1	83515	
507-24	85336		5527272	85700		5552451	85308	89422	9-51630-666-0	85012	89413
508-88	83153		5527606	85305		5552452	85303	89422	9-51630-666-2	85012	89413
508-89	83155		5531027	85301		5552453	85301		90044769	83207	89407
5171068	83216		5531435	85307		5552454	85302	89420	90044770	83207	89407
5304059	85700		5531436	85307		5552456	85307		94033786	83114	
5316784	85700		5531437	85307		5552527	85735		94051090	83114	
5316791	83219		5532026	85304		5554184	85302	89420	94057593	83114	
5316792	85305		5532425	83207	89407	5554589	85307		94454987	83515	
5316793	85305		5532433	83207	89407	5554596	85303	89422	97-2210-00156	85702	
5316794	85700		5532675	85307		5554814	85302	89420	97-2210-00164	85708	
5316984	85313		5533699	85302	89420	5554959	83401		97-2210-00170	85733	
5321920	85307		5534430	85303	89422	5554995	85305		97083027	83515	
5321929	85307		5534439	85304		5559363	83203	89436	97083029	83515	
5348631	83203	89436	5534447	85303	89422	5585939	85307		97201960	83515	
5352857	85700		5544060	85302	89420	684280	83209	89414	97253616	83515	
5352858	85305		5544112	83216		8-51630-666-0	85012	89413	97253620	83515	
5353054	85303	89422	5544581	85302	89420	8-94057-593-0	83114		97253621	83515	
5355798	85307		5544716	85304		8-94454-986-0	83515		97253623	83515	
5357955	85300	89419	5544717	85304		8-94454-987-0	83515		97253651	83404	
5357956	85734		5544812	83308		8-97083-029-0	83515		97253664	83159	
5357959	85300	89419	5544818	85735		8-97201-960-0	83515		97253665	83159	
5361994	85734		5549899	83207	89407	8-97253-620-0	83515		98018780	83508	
5374779	85308	89422	5549924	85700		8-97253664-0	83159		98093668	83508	
5374999	85307		5549925	85304		8-97253665-0	83159		98098058	83159	
5385939	85307		5552111	85304		87-2520-00003	85704		98098059	83159	
5392387	85303	89422	5552112	85307		88963409	85336		98098125	83515	
5394448	85305		5552114	83216		88982682	83136		98098127	83515	
5394467	85305		5552205	83217		88982684	83136		98197653	83179	
5394468	85735		5552206	83214		88982685	85342		98232671	83515	
5455798	85307		5552207	83217		88982686	85071		L-12706	83155	
5513489	83216		5552208	83217		88982687	85342		U0109-014	83400	

### GMC TRUCK AMORTIGUADORES DE CABINA

# E.O.	Fleetline	GasSLX	# E.O.	Fleetline	GasSLX	# E.O.	Fleetline	GasSLX	# E.O.	Fleetline	GasSLX
1201-1043	83025		1202-0022	83046		1202-0054	83021				
1202-0012	83023		1202-0032	83016		1202-1043	83025				

### GOSHEN COACH

# E.O.	Fleetline	GasSLX	# E.O.	Fleetline	GasSLX	# E.O.	Fleetline	GasSLX	# E.O.	Fleetline	GasSLX
ASH-1136	83178		ASH-1154	83177							

### GRANNING SUSPENSION

# E.O.	Fleetline	GasSLX	# E.O.	Fleetline	GasSLX	# E.O.	Fleetline	GasSLX	# E.O.	Fleetline	GasSLX
1085	83214		680162	85300	89419	OE12425	83214				
2697	85712		701071-01	646155							

### GREAT DANE TRAILER

# E.O.	Fleetline	GasSLX	# E.O.	Fleetline	GasSLX	# E.O.	Fleetline	GasSLX	# E.O.	Fleetline	GasSLX
18163-01	83207	89407	HENS-20002	85000	89436	HENS-23649	85064		REY18165-01	85006	
18164-01	83122	89406	HENS-20126	85323	89436	HENS-24088	83128	89436			
18165-01	85006		HENS-21292	85052		HENS-24088	85000	89436			
HENS-20001	83128	89436	HENS-23566	85000	89436	MER202447	85919				

**Nota Importante:** Los intercambios deben utilizarse para cuestiones de almacenamiento únicamente. Cuando se identifiquen varios intercambios, consulte la sección de aplicaciones de este catálogo.

# Lista de Intercambios contra Competidores y Equipo Original

## GRECH MOTORS

# E.O.	Fleetline	GasSLX	# E.O.	Fleetline	GasSLX	# E.O.	Fleetline	GasSLX	# E.O.	Fleetline	GasSLX
ASH-1136	83178		ASH-1154	83177							

## GREYHOUND BUS

# E.O.	Fleetline	GasSLX	# E.O.	Fleetline	GasSLX	# E.O.	Fleetline	GasSLX	# E.O.	Fleetline	GasSLX
12B-5-1	85735		3166657	85700		3178157	85700		690029	85700	
12TA-01-013	85303	89422	3178154	85735		3192333	85700		74413	85313	

## GRUMMAN BUS

# E.O.	Fleetline	GasSLX	# E.O.	Fleetline	GasSLX	# E.O.	Fleetline	GasSLX	# E.O.	Fleetline	GasSLX
22024506	85703		690029	85700		97-2201-00004	85703		97-2210-00003	85704	
22025066	85703		97-2201-00001	85703		97-2201-00005	85703		97-2210-00004	85704	
22025067	85704		97-2201-00002	85703		97-2210-00001	85704		97-2210-00005	85704	
22025305	85704		97-2201-00003	85703		97-2210-00002	85704				

## GULF STREAM COACH

# E.O.	Fleetline	GasSLX	# E.O.	Fleetline	GasSLX	# E.O.	Fleetline	GasSLX	# E.O.	Fleetline	GasSLX
141700131809	85029		16-16737-000	83160		16-18103-000	85900		ASH-1154	83177	
141700131810	83160		16-16873-000	85029		481700000493	85900				
16-16736-000	85029		16-16874-000	83160		ASH-1136	83178				

## HARDEE MFG

# E.O.	Fleetline	GasSLX	# E.O.	Fleetline	GasSLX	# E.O.	Fleetline	GasSLX	# E.O.	Fleetline	GasSLX
8030223	83207	89407	AS789B	85014							

## HAUSMAN

# E.O.	Fleetline	GasSLX	# E.O.	Fleetline	GasSLX	# E.O.	Fleetline	GasSLX	# E.O.	Fleetline	GasSLX
695110	85318		695119	85702		695198	85706				

## HENDRICKSON TRAILER SUSPENSION SYSTEMS

# E.O.	Fleetline	GasSLX	# E.O.	Fleetline	GasSLX	# E.O.	Fleetline	GasSLX	# E.O.	Fleetline	GasSLX
57905-2	85006		680467	85323	89436	A-21292	85052		B-23361	85911	
60675-004	85006		680509	85738		A-2160	85014		B-23362		89437
654951	85000	89436	680565	85738		A-2212	85029		B-23548	85079	
659024	85052		680566	85938		A-2213	85010		B-23566	85000	89436
665190	85006		680568	85323	89436	A-2218	85030	89440	B-23649	85064	
665246	85043		680570		89437	A-2230	85005	89430	B-23650	85052	
665267	85029		680571	85738		A-2232	85005	89430	B-23651	85045	
665405	85030	89440	680573	85939		A-2240	85013	89414	B-23743	85938	
665406	85010		680579	85939		A-2240-1	85043		B-23744	85344	
665531	85000	89436	680614	85338		A-2471	85006		B-24023	85738	
665532	85013	89414	680616		89430	A-4084	85005	89430	B-24088	83128	89436
665533	85005	89430	680617	85337		A-4089	83209	89414	B-24088	85000	89436
665536	85000	89436	680702	85323	89436	A-4890	85712		B-24125	85323	89436
665693	85064		680756	85323	89436	A-6156	85301		B-24579	85939	
665694	85052		680769	85911		B-20345	85345		B-25174	85029	
665698	85911		680776	85338		B-21553	85738		B-25436	85916	89430
665733	85045		98583-019	85323	89436	B-21699	87018		B-25437	85337	
665756	85000	89436	98583-020		89414	B-21832	85323	89436	B-25515	85338	
665758	85064		A-10023	85000	89436	B-21936	85064		B-26652	85000	89436
665759	85052		A-10348	85043		B-21947	85052		B-27058	83128	89436
665760	85045		A-11931	85000	89436	B-21994	85938		B-27747	85911	
665761	85911		A-14496	646155		B-21995	85344		B-29432	85323	89436
665763	85079		A-14583	85000	89436	B-22311	85045		B-29678	85911	
665764	85029		A-1667	85000	89436	B-22312	85939		B-29826	85338	
665765	83150		A-1668	85000	89436	B-22345	85911		B-33312	85338	
665766	85000	89436	A-20001	83128	89436	B-22715	85000	89436	B-33313	85338	
665767	85045		A-20002	85000	89436	B-22862	85045		NS500699	85005	89430
671779		89414	A-20126	85323	89436	B-23013	85000	89436	S-10348	85043	
671948	85000	89436	A-20345	85345		B-23014	85738		S-14583	85000	89436
680102	85712		A-20886	85030	89440	B-23290	83150		S-1667	85000	89436
680341	85323	89436	A-20887	85005	89430	B-23315	85029		S-1668	85000	89436
680463		89440	A-20889	85323	89436	B-23316	85382		S-20001	83128	89436

**Nota Importante:** Los intercambios deben utilizarse para cuestiones de almacenamiento únicamente. Cuando se identifiquen varios intercambios, consulte la sección de aplicaciones de este catálogo.

## Lista de Intercambios contra Competidores y Equipo Original

### HENDRICKSON TRAILER SUSPENSION SYSTEMS... cont

# E.O.	Fleetline	GasSLX	# E.O.	Fleetline	GasSLX	# E.O.	Fleetline	GasSLX	# E.O.	Fleetline	GasSLX
S-20002	85000	89436	S-2218	85030	89440	S-23362		89437	S-25437	85337	
S-20126	85323	89436	S-2230	85005	89430	S-23548	85079		S-25515	85338	
S-20345	85345		S-22311	85045		S-23566	85000	89436	S-26652	85000	89436
S-20886	85030	89440	S-22312	85939		S-23649	85064		S-29432	85323	89436
S-20887	85005	89430	S-2232	85005	89430	S-23650	85052		S-29678	85911	
S-20889	85323	89436	S-22345	85911		S-23651	85045		S-29826	85338	
S-21292	85052		S-2240	85013	89414	S-23743	85938		S-33312	85338	
S-21553	85738		S-22715	85000	89436	S-23744	85344		S-33313	85338	
S-2160	85014		S-22862	85045		S-24023	85738		S-33313L	85338	
S-21699	87018		S-23013	85000	89436	S-24088	83128	89436	S-4084	85005	89430
S-21832	85323	89436	S-23014	85738		S-24088	85000	89436	S-4089	83209	89414
S-21936	85064		S-23290	83150		S-24125	85323	89436	S-4890	85712	
S-21947	85052		S-23315	85029		S-24579	85939				
S-2212	85029		S-23316	85382		S-2471	85006				
S-2213	85010		S-23361	85911		S-25436	85916	89430			

### HENDRICKSON TRUCK SUSPENSION SYSTEMS

# E.O.	Fleetline	GasSLX	# E.O.	Fleetline	GasSLX	# E.O.	Fleetline	GasSLX	# E.O.	Fleetline	GasSLX
12738	83225		58913-007L	85959		60665-025	85036	89405	60680-002	83109	
471700000456	85959		58913-008	85959		60665-025L	85036	89405	60680-003	83112	
471700006269	85932	89453	58913-008L	85959		60670-001	83123	89405	60680-003L	83112	
471700131545	85006		58913-009	85959		60670-002	83207	89407	60680-004	83143	
47902-11	83207	89407	58913-009L	85959		60670-002L	83207	89407	60680-004L	83143	
47902-13	83122	89406	58913-011	85959		60670-003	83149		60680-005	83142	
47902-15	83121		58913-011L	85959		60670-004	83123	89405	60680-005L	83142	
47902-18	85030	89440	58913-012	85932	89453	60670-005	83121		60680-009	85083	
47902-19	83123	89405	58913-012L	85932	89453	60670-006	83147		60680-012	85083	
47902-20	85036	89405	59048-001	83148		60670-006L	83147		60680-012L	85083	
47902-21	85976		59057-001	83137		60670-007	83144		60685-001	85977	
47902-22	85916	89430	59057-002	85036	89405	60670-007L	83144		60998-001	85006	
47902-24	83121		59305-1	85979		60670-008	83123	89405	60998-002	85919	
47902-25	83125		59483-000	85919		60670-008L	83123	89405	60998-002L	85919	
47902-26	83144		59851-1	85976		60670-009	85013	89414	60998-003	85006	
47902-27	83123	89405	59852-1	85977		60670-010	83149		64838-001	85933	89454
47902-28	85013	89414	59852-2	85977		60670-011	83148		64838-001L	85933	89454
47902-29	83149		60657-003	85072		60670-012	83168		64838-002	85933	89454
47902-3	85005	89430	60657-003L	85072		60670-013	83148		64838-002L	85933	89454
47902-8	83122	89406	60657-005	85087		60670-014	83166		64838-003	85933	89454
47902-9	83123	89405	60657-005L	85087		60670-017	83148		64838-003L	85933	89454
503610C2	83207	89407	60657-006	85102		60670-018	83166		654890	83207	89407
5554596	85303	89422	60657-007	85072		60670-019	83166		654891	83149	
57241-001	83111		60657-010	85102		60670-020	83148		654894	83123	89405
57241-002	83109		60657-011	85102		60670-12	83168		654895	83137	
57241-003	83112		60665-003	83137		60675-001	85978		654896	83147	
57241-004	83110		60665-004	85036	89405	60675-001L	85978		654897	83144	
57241-006	83111		60665-004L	85036	89405	60675-002	85979		654898	83123	89405
57241-006L	83111		60665-005	85919		60675-002L	85979		654899	85013	89414
57324-1	85036	89405	60665-005L	85919		60675-003	85976		654900	83149	
57324-11	85305		60665-008	85978		60675-003L	85976		654903	83111	
57324-2	85976		60665-009	85904		60675-005	85980		654904	83109	
57324-3	85916	89430	60665-011	85967		60675-005L	85980		654905	83112	
57324-5	85903		60665-013	85965		60675-006	85909		659000	83148	
57324-6	85904		60665-014	85962		60675-006L	85909		659004	83123	89405
57905-1	85976		60665-015	85966		60675-014	85978		659048	83143	
58623-1	85978		60665-018	85961		60675-12	85638				
58913-003	85932	89453	60665-018L	85961		60675-8Q	85976				
58913-003L	85932	89453	60665-020	85919		60680-001	83111				
58913-007	85959		60665-024	85903		60680-001L	83111				

**Nota Importante:** Los intercambios deben utilizarse para cuestiones de almacenamiento únicamente. Cuando se identifiquen varios intercambios, consulte la sección de aplicaciones de este catálogo.

# Lista de Intercambios contra Competidores y Equipo Original

## HENDRICKSON TRUCK SUSPENSION SYSTEMS... cont

# E.O.	Fleetline	GasSLX	# E.O.	Fleetline	GasSLX	# E.O.	Fleetline	GasSLX	# E.O.	Fleetline	GasSLX
659049	83142		671006	85036	89405	671792	85965		98583-016	83147	
659155	83147		671007	83137		671793	85966		98583-032	85072	
659202	83148		671009	85919		671798	85962		A-14496	646155	
659292	83148		671030	85083		672009	85903		AE76164-3	85307	
65992-001	85955		671063	85083		680091	85303	89422	AE76164-4	83225	
65992-002	85955		671105	85072		680600	85305		BE76164-2	85303	89422
65992-002L	85955		671603	85919		70018	85303	89422	BE76164-3	85307	
65992-003	85959		671606	85955		70021	85303	89422	BE76164-4	83225	
65992-006	85986		671611	85955		70088	85307				
665816	85072		671704	85904		98583-005	83168				
665892	85072		671764	85967		98583-006	83148				

## HIGHWAY PRODUCT

# E.O.	Fleetline	GasSLX	# E.O.	Fleetline	GasSLX	# E.O.	Fleetline	GasSLX	# E.O.	Fleetline	GasSLX
A1-6-134	83207	89407	A1-6-135	83203	89436						

## HINO

# E.O.	Fleetline	GasSLX	# E.O.	Fleetline	GasSLX	# E.O.	Fleetline	GasSLX	# E.O.	Fleetline	GasSLX
34802	83216		48511-37290	83513		48530-3280	G63440		60670-019	83166	
48500-1800	83216		48511-37320	83518		48530E0100	83166		60670-020	83148	
48500-1801	83216		48511-80123	83512		48531-37200	83505		66639	G63610	
48500-1940	83141		48511-80130	83513		48531-37201	83505		S4850-01941	83141	
48500-1941	83141		48511-80162	83518		48531-37210	83511		S4850-01950	G63610	
48500-1950	G63610		48511-89215	83514		48531-37211	83511		S4850-02750	G63610	
48500-2750	G63610		48530-1120	83104		48531-37270	83404		S4850-03430	83507	
48500-3430	83507		48530-1460	83215		48531-37361	83519		S4850-03680	85118	
48500-3680	85118		48530-1620	83104		48531-37362	83519		S4850-03700	85118	
48500-3700	85118		48530-1770	83215		48531-37380	83506		S4850-03710	83126	89430
48500-3710	83126	89430	48530-1880	83362		48531-80745	83511		S4850-03720	83140	
48500-3720	83140		48530-1890	83104		48531-80794	83511		S4853-01900	83104	
48500-E0420	83391		48530-1900	83104		60670-012	83168		S4853-01910	83216	
485003710A	83126	89430	48530-1910	83216		60670-013	83148		S4853-02510	83216	
48511-37260	83514		48530-2050	83217		60670-014	83166		S4853-03280	G63440	
48511-37280	83512		48530-2510	83216		60670-018	83166				

## HOBBS TRAILERS

# E.O.	Fleetline	GasSLX	# E.O.	Fleetline	GasSLX	# E.O.	Fleetline	GasSLX	# E.O.	Fleetline	GasSLX
680117	85300	89419									

## HOLIDAY RAMBLER

# E.O.	Fleetline	GasSLX	# E.O.	Fleetline	GasSLX	# E.O.	Fleetline	GasSLX	# E.O.	Fleetline	GasSLX
1C34-18045-AA	83209	89414	9U9Z-18125-A	83122	89406	ASH-137	83122	89406	F4-BE5-B492-HO	85125	
1C34-18045-JA	83209	89414	ASH-1022	83209	89414	ASH-25822	83209	89414	F4-BE5-F324-HO	85125	
24-153249	85125		ASH-1023	83122	89406	ASH-25823	83209	89414	F4-BE5-F325-HO	85124	
24-153256	85124		ASH-1136	83178		ASH-25824	83122	89406	U0109-007	G63183	
24-186537	85126		ASH-1154	83177		ASH-294	83209	89414	W0005662	85125	
24-186629	85125		ASH-1205	83209	89414	AT-620	83209	89414	W0005663	85124	
90044794	83127		ASH-1206	83122	89406	AT-621	83122	89406	W0006254	85125	
9U94-18045-AA	83209	89414	ASH-1228	83209	89414	AT-766	83209	89414			
9U94-18080-AA	83122	89406	ASH-1229	83209	89414	F4-BE5-A011-HO	85126				
9U9Z-18124-A	83209	89414	ASH-1230	83122	89406	F4-BE5-A832-MO	85125				

## HOLLAND - BINKLEY

# E.O.	Fleetline	GasSLX	# E.O.	Fleetline	GasSLX	# E.O.	Fleetline	GasSLX	# E.O.	Fleetline	GasSLX
680298	85321		6898	83125							

## HUTCHENS SUSPENSION

# E.O.	Fleetline	GasSLX	# E.O.	Fleetline	GasSLX	# E.O.	Fleetline	GasSLX	# E.O.	Fleetline	GasSLX
9423-00	83203	89436									

## HYSTER

# E.O.	Fleetline	GasSLX	# E.O.	Fleetline	GasSLX	# E.O.	Fleetline	GasSLX	# E.O.	Fleetline	GasSLX
650150	83217		73516	83217							

**Nota Importante:** Los intercambios deben utilizarse para cuestiones de almacenamiento únicamente. Cuando se identifiquen varios intercambios, consulte la sección de aplicaciones de este catálogo.

# Lista de Intercambios contra Competidores y Equipo Original

## HYSTER... cont

			<b>HYUNDAI</b>								
# E.O.	Fleetline	GasSLX	# E.O.	Fleetline	GasSLX	# E.O.	Fleetline	GasSLX	# E.O.	Fleetline	GasSLX
55310-5L500	83509		55310-5L700	83517							

<b>IC CORPORATION</b>											
# E.O.	Fleetline	GasSLX	# E.O.	Fleetline	GasSLX	# E.O.	Fleetline	GasSLX	# E.O.	Fleetline	GasSLX
1660846C92	83101		3578858C2	85926		3902993C2	83135		6127088C1	83163	
1675455C1	85003	89411	3601600C3	85082		3902993C3	83135		65992-006	85986	
2018987C1	85003	89411	3604282C1	85351		472412C91	83456	89447	H65992-006	85986	
2200327C1	85332		3605735C1	83156		501553C91	85003	89411	OE13402S	83163	
3533356C3	83169		3605735C2	83156		501906C91	83317		OE13424S	83317	
3578105C1	83163		3838241C1	85986		501906C92	83317				
3578105C2	83163		3902993C1	83135		537524C91	83123	89405			

<b>INGERSALL MACHINE</b>											
# E.O.	Fleetline	GasSLX	# E.O.	Fleetline	GasSLX	# E.O.	Fleetline	GasSLX	# E.O.	Fleetline	GasSLX
665472	665472		665904	665472							

<b>INGERSOLL AXLES</b>											
# E.O.	Fleetline	GasSLX	# E.O.	Fleetline	GasSLX	# E.O.	Fleetline	GasSLX	# E.O.	Fleetline	GasSLX
653511-01	85323	89436	653511-02	85938		653511-03	85045		653511-04	85052	

<b>INTERNATIONAL (NAVISTAR)</b>											
# E.O.	Fleetline	GasSLX	# E.O.	Fleetline	GasSLX	# E.O.	Fleetline	GasSLX	# E.O.	Fleetline	GasSLX
1660846C91	83101		287318C91	G63306		3549099C1	85923	89458	3584118C1	85928	
1660846C92	83101		288920C91	83225		3549099C2	85923	89458	3584118C2	85928	
1663471C1	83103		288921C91	83225		3549099C3	85923	89458	3584535C1	85924	89457
1663606C91	85027	89418	288921R92	83225		3549100C1	85926		3584535C2	85924	89457
1664149C1	85029		2905010D800	83517		3553628C1	85927		3584535C3	85924	89457
1664524C1	85935		2915010D800	83516		3553628C2	85927		3586706C2	83145	
1664788C2	85316	89426	293009C91	85308	89422	3553628C3	85927		3586883C1	85931	89458
1667520C1	85058	89431	294334C91	83216		3553628C4	85927		3586902C2	83146	
1675455C1	85003	89411	3000070C91	83456	89447	3558089C1	85925		3586902C3	83364	
1675496C91	83636		3000098C1	83317		3558089C2	85925		3588209C1	85957	
1675496C92	83636		306444C91	85012	89413	3558089C3	85925		3588209C2	85957	
1677707C1	85030	89440	3085640C92	83216		3558989C1	85925		3588591C1	85953	
1690035C1	85003	89411	308646C91	85012	89413	3558989C2	85925		3588591C2	85953	
2015556C1	85316	89426	308648C91	83225		3571711C1	85316	89426	3588592C1	85953	
2015557C1	85030	89440	308649C91	83216		3571713C1	85333		3588592C2	85953	
2018987C1	85003	89411	308650C91	83216		3573265C1	85931	89458	3596107C1	85927	
2018987C2	85003	89411	308650C92	83216		3576464C1	85957		3596107C2	85927	
2029200C91	83126	89430	308664C91	85307		3576464C2	85957		3596107C3	85927	
2029200C91	85030	89440	308668C91	85012	89413	3576465C1	85999		3596107C4	85927	
2032533C1	85316	89426	308668C92	85012	89413	3576465C2	85999		3601600C1	85082	
2039549C1	85333		308669C91	85012	89413	3578105C1	83163		3601600C2	85082	
2039565C1	83100		320444C91	85012	89413	3578105C2	83163		3601600C3	85082	
204994R91	83225		329316C92	85012	89413	3578858C1	85926		3604282C1	85351	
206620R91	83216		350425C1	85300	89419	3578858C2	85926		360444C91	85012	89413
206621R91	83216		350426C1	85734		3581106C1	85924	89457	3605735C1	83156	
206621R92	83216		350426C91	85734		3581106C2	85924	89457	3605735C2	83156	
208664C91	85307		3514952C1	85976		3581106C3	85924	89457	3606770C1	83163	
210533R91	83225		3533356C1	83135		3581107C1	85924	89457	3606770C2	83163	
210534R92	83225		3533356C2	83135		3581107C2	85924	89457	3606857C1	85954	
210535R91	83225		3533356C3	83169		3581107C3	85924	89457	3606857C2	85954	
210536R91	83225		3533357C1	85957		3581109C1	85924	89457	3606857C3	85994	
210537R91	83225		3533357C2	85957		3581109C3	85924	89457	3606859C1	85954	
210538R91	83225		3533357C3	85957		3581109C4	85924	89457	3606859C2	85954	
210918R91	83215		3541456C1	85929		3584116C1	83175				
210919R91	85307		3544766C1	85930		3584116C2	83175				
210920R91	85308	89422	3544768C1	85926		3584117C1	83135				
2200327C1	85332		3544768C2	85926		3584117C2	83135				

**Nota Importante:** Los intercambios deben utilizarse para cuestiones de almacenamiento únicamente. Cuando se identifiquen varios intercambios, consulte la sección de aplicaciones de este catálogo.

## Lista de Intercambios contra Competidores y Equipo Original

### INTERNATIONAL (NAVISTAR)... cont

# E.O.	Fleetline	GasSLX	# E.O.	Fleetline	GasSLX	# E.O.	Fleetline	GasSLX	# E.O.	Fleetline	GasSLX
3606859C3	85994		3991991C1	83135		47902-24	83121		6127714C1	85928	
3609178C1	85955		4050340C1	85931	89458	4C4Z-18124-N	85957		65992-001	85955	
3609400C1	83317		4050340C2	85931	89458	4C4Z-18125-DA	85926		65992-002	85955	
3609400C2	83317		4050443C1	85994		501506C91	83317		65992-002L	85955	
3610198C1	85963		4050443C2	85994		501553C91	85003	89411	65992-006	85986	
3610199C1	85964		4050444C1	85994		501905C91	83301		66400	G63432	
3613984C1	85955		4050444C2	85994		501906C91	83317		6ETZ-18125-A	83146	
3620395C1	85931	89458	4070336C1	85058	89431	501906C92	83317		70334	85316	89426
3626571C1	85072		426744R91	85303	89422	503550C1	83207	89407	790335C91	83209	89414
3660548C1	85955		426744R92	85303	89422	503610C1	83207	89407	800670	85060	
3660549C1	85955		446-51-211	85739		503610C2	83207	89407	873619C92	83314	
3668566C1	85954		452566C91	83225		507202C1	85030	89440	873619C93	83314	
3670156C1	85954		453527C91	85311	89424	534464C1	85734		873622C91	83308	
3674348C1	85954		453528C91	85311	89424	537524C91	83123	89405	874695R91	85012	89413
3688614C1	85923	89458	453531C91	G63306		537525C91	83123	89405	874695R92	85012	89413
3688615C1	85931	89458	453556C91	85012	89413	540395C91	83613		874696R91	85012	89413
3688616C1	85923	89458	453557C91	G63306		540395C92	83613		90044025	83209	89414
3688729C1	85931	89458	453561C91	83225		548532C1	83103		90044626	83126	89430
3688732C1	85931	89458	453562C91	83225		56101 Z1030	85311	89424	AMS 600102	85005	89430
3737574C1	85954		453564C91	85012	89413	56101 Z2000	85311	89424	AMS 600172	83126	89430
3737575C1	85954		453565C91	83225		56101 Z5008	83114		AMS 600172	85030	89440
3737576C1	85931	89458	453566C91	83225		56101 Z5011	G63610		AMS 650420	85013	89414
3806341C3	85995		453567C91	83216		56110-T8123	G63432		AMS650102	85001	89410
3806341C4	85995		453568C91	83225		56110-T8129	G63432		AMS650107	85316	89426
3810581C3	85995		453569C91	83225		57905-001	85976		AMS650400	85033	89427
3810581C4	85995		453570C91	83216		586724C91	83456	89447	AMS650402	85311	89424
3812837C1	85954		453571C91	83216		596329C1	85014		AMS650404	85310	89423
3813340C1	85964		453572C91	83309	89446	60657-003	85072		AMS650405	85023	89415
3813340C2	85964		453574C91	85307		60657-003L	85072		AMS650406	85024	
3813340C3	85964		453575C91	83308		60657-006	85102		AMS650408	85319	89428
3813340C4	85964		453576C91	85303	89422	60657-010	85102		AMS650420	85013	89414
3813341C1	85963		453576C92	85303	89422	60657-011	85102		H60657-003	85072	
3813341C2	85963		453577C91	85308	89422	60665-013	85965		H60657-006	85102	
3813341C3	85963		453579C91	85308	89422	60665-015	85966		H60657-010	85102	
3813341C4	85963		453597C91	83216		60670-007	83144		H60657-011	85102	
3816234C1	85999		462557C91	85300	89419	60670-007L	83144		H60657003	85072	
3819277C1	85969		462603C91	85705	89447	60675-003	85976		H60665013	85965	
3819279C1	85969		462753C91	83216		60675-003L	85976		H60665015	85966	
3821760C1	85931	89458	463926C91	85705	89447	60680-003	83112		H60675-003	85976	
383379C91	83308		467371C91	83225		60680-003L	83112		H60675003	85976	
3838241C1	85986		467372C91	83225		60680-004	83143		H60680004	83143	
384435C91	83216		467980C91	G63306		60680-004L	83143		H60680005	83142	
3868264C1	85998		467983C91	85012	89413	60680-005	83142		H65992-006	85986	
3868265C1	85998		467984C91	83216		60680-005L	83142		OE 18513	83135	
3885832C1	83135		467985C91	85012	89413	6127086C1	85637		OE13402S	83163	
3885832C2	83135		471201C91	85012	89413	6127087C1	83364		OE13424S	83317	
3892445C3	85931	89458	471203C91	83308		6127088C1	83163		OE17103	83167	
3892458C1	85926		472367C91	83318		6127096C1	83180		W2905010D800	83517	
3892458C2	85926		472411C91	83456	89447	6127688C1	83169		W2905010LE010	83516	
3902993C1	83167		472412C91	83456	89447	6127690C1	85923	89458	W2915010D800	83516	
3902993C3	83135		472414C91	83318		6127700C1	83395		W2915010LE010	83404	
3945165C1	83180		474002C91	83308		6127705C1	85924	89457			
3977759C2	85639		477132C1	85303	89422	6127713C1	85926				

### INTERNATIONAL (NAVISTAR) AMORTIGUADORES DE CABINA

# E.O.	Fleetline	GasSLX	# E.O.	Fleetline	GasSLX	# E.O.	Fleetline	GasSLX	# E.O.	Fleetline	GasSLX
1201-0012	83023		1201-0254	83051							
1201-0154	83051		1201-1043	83025							

**Nota Importante:** Los intercambios deben utilizarse para cuestiones de almacenamiento únicamente. Cuando se identifiquen varios intercambios, consulte la sección de aplicaciones de este catálogo.

## Lista de Intercambios contra Competidores y Equipo Original

### INTERNATIONAL (NAVISTAR) AMORTIGUADORES DE CABINA... cont

# E.O.	Fleetline	GasSLX	# E.O.	Fleetline	GasSLX	# E.O.	Fleetline	GasSLX	# E.O.	Fleetline	GasSLX
1201-1044	83025		1202-0022	83046		2503529C1	83025		2597458C91	83062	
1201-1049	83025		1202-0032	83016		2507409C1	83052		2600491C91	83062	
1201-1212	83013		1202-0042	83025		2507761C1	83052		2601488C91	83062	
1201-1213	83005		1202-0043	83032		2507763C1	83052		2602021C1	83062	
1201-9001	83052		1202-0044	83025		2507948C1	83054		3557165C1	83053	
1201-9002	83052		1202-0054	83021		2508326C1	83021		3557166C1	83052	
1201-9003	83052		1202-1043	83025		2508327C1	83025		3557167C3	83053	
1201-9007	83054		1202-1044	83025		2509221C91	83054		3557169C1	83052	
1201-9008	83054		1202-1212	83013		2509222C91	83053		3557169C2	83052	
1201-9009	83054		1202-1213	83005		2509223C91	83054		3560649C1	83052	
1201-9010	83053		2012768C1	83013		2509224C91	83053		3560649C2	83052	
1201-9011	83053		2012769C1	83005		2585145C1	83051		3560705C2	83054	
1201-9013	83062		2012769C2	83005		2589922C1	83051		480945C1	83014	
1201-9014	83062		2023684C1	83015		2590915C1	83062		480945C2	83014	
1201-9018	83062		2023685C1	83015		2590916C1	83062		AMS66160	83052	
1201-9021	83062		2025790C1	83013		2593803C91	83062		AMS66161	83053	
1202-0012	83023		2500013C1	83013		2595314C1	83062		OE14771	83062	

### ISUZU

# E.O.	Fleetline	GasSLX	# E.O.	Fleetline	GasSLX	# E.O.	Fleetline	GasSLX	# E.O.	Fleetline	GasSLX
1-51630-160-0	83162		8-22064-489-0	85336		8-97253-651-2	83404		898098-1270	83515	
1-51630-167-0	83613		8-22064-804-0	83136		8-97253-664-0	83159		8982326710	83515	
1-51630-168-1	83515		8-22064-805-0	83136		8-97253-665-0	83159		8982326720	83515	
1-51630-217-0	83114		8-22064-806-0	83136		8-98018780-0	83508		9-51630-647-1	83515	
1-51630-217-1	83114		8-22064-807-0	83136		8-98018780-1	83508		9-51630-666-0	85012	89413
1-51630-219-0	83114		8-22064231-0	85324		8-98093-668-0	83508		9-51630-666-2	85012	89413
1-51630-219-1	83114		8-22064232-0	85071		8-98098-058-0	83159		94033786	83114	
12474915	83122	89406	8-22064233-0	83136		8-98098-058-1	83159		94454986	83515	
15123676	83136		8-22064489-0	85336		8-98098-059-0	83159		94454987	83515	
15174902	85071		8-22064804-0	83136		8-98098-059-1	83159		97083027	83515	
15887728	83136		8-22064805-0	83136		8-98098-125-0	83515		97083029	83515	
19152843	83136		8-22064806-0	83136		8-98098-127-0	83515		97253620	83515	
441133	83515		8-22064807-0	83136		8-98197-653-0	83179		97253651	83404	
444329	83509		8-51630-666-0	85012	89413	8-98232671-0	83515		97253664	83159	
51630168	83515		8-94454-647-1	83515		8-98232671-1	83515		97253665	83159	
51630217	83114		8-94454-986-0	83515		8-98232672-0	83515		98098058	83159	
51630219	83114		8-94454-987-0	83515		8-98232672-1	83515		98098059	83159	
51630647	83515		8-97083-027-0	83515		8-98316-228-0	83159		98098125	83515	
51630666	85012	89413	8-97083-029-0	83515		8-98316227-0	83159		98098127	83515	
5872000730	83509		8-97253-605-0	83509		8-98343986-0	83159		98232671	83515	
5872001100	83515		8-97253-616-0	83515		88982682	83136		98232672	83515	
60670-005	83121		8-97253-620-0	83515		88982686	85071		98316227	83159	
8-22064-231-0	85324		8-97253-620-1	83515		8972019600	83515		98343986	83159	
8-22064-232-0	85071		8-97253-621-0	83515		898098-0581	83159				
8-22064-233-0	83136		8-97253-623-0	83515		898098-1250	83515				

### ITASCA

# E.O.	Fleetline	GasSLX	# E.O.	Fleetline	GasSLX	# E.O.	Fleetline	GasSLX	# E.O.	Fleetline	GasSLX
141700131809	85029		24-186537	85126		9U9Z-18125-A	83122	89406	ASH-25822	83209	89414
141700131810	83160		24-186629	85125		ASH-1022	83209	89414	ASH-25823	83209	89414
16-16736-000	85029		481700000493	85900		ASH-1023	83122	89406	ASH-25824	83122	89406
16-16737-000	83160		66153-002	83124	89407	ASH-1136	83178		ASH-294	83209	89414
16-16873-000	85029		8C24-18045-DA	83177		ASH-1154	83177		AT-163G	83177	
16-16874-000	83160		8C24-18080-DB	83178		ASH-1205	83209	89414	AT-164G	83178	
16-18103-000	85900		8C2Z-18124-D	83177		ASH-1206	83122	89406	AT-620	83209	89414
1C34-18045-AA	83209	89414	8C2Z-18125-D	83178		ASH-1228	83209	89414			
1C34-18045-JA	83209	89414	9U94-18045-AA	83209	89414	ASH-1229	83209	89414			
24-153249	85125		9U94-18080-AA	83122	89406	ASH-1230	83122	89406			
24-153256	85124		9U9Z-18124-A	83209	89414	ASH-137	83122	89406			

**Nota Importante:** Los intercambios deben utilizarse para cuestiones de almacenamiento únicamente. Cuando se identifiquen varios intercambios, consulte la sección de aplicaciones de este catálogo.



## Lista de Intercambios contra Competidores y Equipo Original

### ITASCA... cont

# E.O.	Fleetline	GasSLX	# E.O.	Fleetline	GasSLX	# E.O.	Fleetline	GasSLX	# E.O.	Fleetline	GasSLX
AT-621	83122	89406	F4-BE5-A832-MO	85125		F4-BE5-F324-HO	85125		W0005663	85124	
AT-766	83209	89414	F4-BE5-B492-HO	85125		F4-BE5-F325-HO	85124		W0006254	85125	
F4-BE5-A011-HO	85126		F4-BE5-C832-MO	83124	89407	W0005662	85125				

### JAY MADSEN

# E.O.	Fleetline	GasSLX	# E.O.	Fleetline	GasSLX	# E.O.	Fleetline	GasSLX	# E.O.	Fleetline	GasSLX
3166657	85700		3192333	85700							

### JAYCO RV INC

# E.O.	Fleetline	GasSLX	# E.O.	Fleetline	GasSLX	# E.O.	Fleetline	GasSLX	# E.O.	Fleetline	GasSLX
ASH-1136	83178		ASH-1229	83209	89414	ASH-25823	83209	89414			
ASH-1154	83177		ASH-25822	83209	89414	ASH-25824	83122	89406			

### JIFFLOX

# E.O.	Fleetline	GasSLX	# E.O.	Fleetline	GasSLX	# E.O.	Fleetline	GasSLX	# E.O.	Fleetline	GasSLX
CP-5222	85315										

### JOHN DEERE

# E.O.	Fleetline	GasSLX	# E.O.	Fleetline	GasSLX	# E.O.	Fleetline	GasSLX	# E.O.	Fleetline	GasSLX
3638112	G63183		4036892	G63605							

### KENWORTH

# E.O.	Fleetline	GasSLX	# E.O.	Fleetline	GasSLX	# E.O.	Fleetline	GasSLX	# E.O.	Fleetline	GasSLX
02-02736PLUS	85302	89420	665092	83312	89409	671963	85937		B71-6004	85084	89460
02-02737PLUS	85062	89408	665118	83312	89409	675122	85001	89410	B71-6005	85084	89460
02-02738PLUS	85012	89413	665174	85060		680237	85303	89422	B71-6006	85084	89460
02-02739PLUS	85013	89414	665331	85740		680239	85310	89423	B71-6007	85062	89408
03-04176PLUS	85308	89422	665453	85001	89410	680240	85302	89420	B71-6008	83312	89409
03-06084PLUS	85033	89427	665565	85007	89412	680241	85311	89424	B71-6010	85023	89415
03-07421PLUS	85311	89424	665565PLUS	85007	89412	680242	85308	89422	B71-6011	85062	89408
03-07423PLUS	85033	89427	665617	85031		680253	85314	89425	B71-6011	85062	89408
03-08781	85069	89455	665632	85013	89414	680261	85062	89408	B71-6012	85119	
10-12032-002PLUS	85320	89429	665633	85033	89427	680279	83209	89414	B71-6013	85012	89413
10-12542-000PLUS	85901		665670	85001	89410	680280	85906	89407	B71-6015	85012	89413
11418	646177		665680	83312	89409	680281	85003	89411	B71-6016	85012	89413
16-13947-000PLUS	85319	89428	665783	83123	89405	680283	85740		B71-6017	85910	
16725-01	83126	89440	665784	83122	89406	680303	85007	89412	B71-6018	85012	89413
1707378PAC	85182		665785	83137		680425	85320	89429	B71-6019	85989	
19495-01	83126	89440	665788	85000	89436	680435	85033	89427	B71-6020	85989	
2018987C1PLUS	85003	89411	665828	85067	89451	680473	85319	89428	BFRG 072	85182	
3166657	85700		665844	85069	89455	680475	85314	89425	C71-1002	85067	89451
471700004423	85109		665858	85070	89459	680476	85310	89423	C71-1002PLUS	85067	89451
47902-13PLUS	83122	89406	665903	85900		680486	85310	89423	C71-1011	85069	89455
47902-19	83123	89405	665906	85902		680586	85311	89424	C71-1011PLUS	85069	89455
47902-24	83121		665918	85900		70701	85900		C71-1011SPL	85069	89455
60657-003	85072		665926	85047	89435	70701PLUS	85900		C71-1013	85985	
60657-003L	85072		665927	85901		8086053PLUS	85047	89435	C71-1014	85936	89456
60665-011	85967		665928	85062	89408	90044025PLUS	83209	89414	C71-1015	85937	
60665-013	85965		665930	85001	89410	90044089	83124	89407	C71-1015 PLUS	85937	
60665-015	85966		665931	83312	89409	90044089PLUS	83124	89407	C71-1015A	85937	
60670-004	83123	89405	665932	85012	89413	90045068		89441	C71-1016	85067	89451
60670-005	83121		665944	85900		90045099	85906	89407	C71-1017	85069	89455
60670-005L	83121		665945	85902		90045132	85909		C71-6003	85988	
60670-005PLUS	83121		665950	85902		90045605	85109		C71-6004	85343	
60670-008	83123	89405	671052	85070	89459	ACHB966	83136		C71-6005	85069	89455
60670-008L	83123	89405	671654	85936	89456	B71-1000	85031		C71-6015	85067	89451
60670-008PLUS	83123	89405	671656	85985		B71-1001	85070	89459	K374-10	83362	
60680-004	83143		671699	85937		B71-1002	85001	89410	K374-11	85001	89410
60680-004L	83143		671794	85067	89451	B71-1003	83312	89409			
60680-005	83142		671962	85936	89456	B71-6000	85920				
60680-005L	83142		671962PLUS	85936	89456	B71-6002	85012	89413			
64178-001	83143		671962SPL	85936	89456	B71-6003	85029				

**Nota importante:** Los intercambios deben utilizarse para cuestiones de almacenamiento únicamente. Cuando se identifiquen varios intercambios, consulte la sección de aplicaciones de este catálogo.

## Lista de Intercambios contra Competidores y Equipo Original

### KENWORTH... cont

# E.O.	Fleetline	GasSLX	# E.O.	Fleetline	GasSLX	# E.O.	Fleetline	GasSLX	# E.O.	Fleetline	GasSLX
K374-13	85740		K374-28	85314	89425	K374-33	83312	89409	K374-C7	85310	89423
K374-13-1	85740		K374-28PLUS	85314	89425	K374-33PLUS	83312	89409	R71-6006	83063	
K374-14	83312	89409	K374-29	85310	89423	K374-4	85314	89425	R71-6007	83008	
K374-16	85001	89410	K374-29PLUS	85310	89423	K374-5	83312	89409	R71-6008	83035	
K374-26	85001	89410	K374-3	83312	89409	K374-7	85310	89423	S-20126	85323	89436
K374-26PLUS	85001	89410	K374-3-1	83312	89409	K374-9	85310	89423	TK19679	83126	89440
K374-27	85001	89410	K374-32	85310	89423	K374-C31	83312	89409			

### KENWORTH AMORTIGUADORES DE CABINA

# E.O.	Fleetline	GasSLX	# E.O.	Fleetline	GasSLX	# E.O.	Fleetline	GasSLX	# E.O.	Fleetline	GasSLX
1201-0012	83023		1202-0044	83025		1202K046	83049		R71-1004	83049	
1201-1043	83025		1202-0054	83021		1202K064	83024		R71-1005	83024	
1201-1044	83025		1202-1043	83025		1202K065	83002		R71-6000	83067	
1201-1046	83049		1202-1046	83049		1202K164	83031		R71-6005	83042	
1201-8002	83081		1202-1064	83024		1202K264	83031		R71-6009	83081	
1202-0012	83023		1202-1065	83002		1202K286	83056		R71-6010	83067	
1202-0022	83046		1202-1164	83031		25523024	83081		T71-1000	83031	
1202-0032	83016		1202-1264	83031		96027-10545	83011		T71-1001	83031	
1202-0042	83025		1202-1286	83056		PP1058870	83059		T71-1002	83002	
1202-0043	83032		1202-K065	83002		PP2582870	83012		T71-1003	83056	

### KIMBLE MIXER CO

# E.O.	Fleetline	GasSLX	# E.O.	Fleetline	GasSLX	# E.O.	Fleetline	GasSLX	# E.O.	Fleetline	GasSLX
OE10455	646155		T91-00002-00	646155							

### KING OF THE ROAD

# E.O.	Fleetline	GasSLX	# E.O.	Fleetline	GasSLX	# E.O.	Fleetline	GasSLX	# E.O.	Fleetline	GasSLX
141700131809	85029		16-16736-000	85029		16-16873-000	85029		16-18103-000	85900	
141700131810	83160		16-16737-000	83160		16-16874-000	83160		481700000493	85900	

### KONI

Koni	Fleetline	GasSLX	Koni	Fleetline	GasSLX	Koni	Fleetline	GasSLX	Koni	Fleetline	GasSLX
090-2209-SP2	85001	89410	82-1969	G63500		88-1525	85040		90-1400	83104	
30-1348	G63424		82-1970	G63350		88-1532	85708		90-1409-SP1	85722	
30-1350	G63511		82-2158	G63357		88-1540	85051		90-1466	85707	
30-1351	G63490		82-2246	G63299		88-1541	85045		90-1577-SP1	85310	89423
30-1365	G63611		82-2345	G63413		88-1558	85013	89414	90-1608	83104	
30-1366	G63610		82-2372	G63609		88-1559-SP1	85036	89405	90-1811	85301	
30-1381	G63426		82-2384	G63488		88-1560	85062	89408	90-1813-SP1	85712	
30-1421	G63547		8240-1029	G63386		88-1561	85012	89413	90-1813-SP3	85968	
30-1422	G63548		8240-1054	G63375		88-1562	85003	89411	90-1862	85708	
30-1456	G63782		8240-1055	G63454		88-1616	85014		90-1867	85053	89442
30-1457	G63781		8240-1148	G63720		88-1639	83130		90-1868	85307	
30-1501	G63608		84-1168	83130		88-1641	85029		90-1868-SP1	85307	
30-1502	G63679		88-1385	83105		88-1642	83124	89407	90-1896	85302	89420
30-1565	G63707		88-1417	83312	89409	88-1644	85000	89436	90-1897	85303	89422
30-1566	G63708		88-1419	83136		88-1646	83613		90-1898	83215	
30-1606	G63423		88-1422	85030	89440	88-1647	83317		90-1907-SP1	85300	89419
30-1607	G63422		88-1457-SP1	83209	89414	88-1668SP1	85097		90-1908-SP1	85723	
30-1614	G63678		88-1458-SP1	83122	89406	88-1704	85030	89440	90-1909-SP1	85722	
30-1624	G63424		88-1458-SP2	83122	89406	88-5162	83209	89414	90-1910	85704	
30-1627	G63690		88-1468	83209	89414	88-5163	83122	89406	90-1912	85318	
30-1630	G63425		88-1476	85740		8805-1001	85125		90-1922	85900	
30-1630	G63722		88-1489	85036	89405	8805-1002	85124		90-1943	85307	
80-2516	G63421		88-1490	83124	89407	8805-1003	85126		90-1951-SP1	85734	
80-2517	G63422		88-1499	85001	89410	8805-1018	83209	89414	90-1951-SP5	85712	
80-2633	G63423		88-1509	85027	89418	8805-1019	83122	89406	90-1965	85304	
80-2634	G63422		88-1510	85708		8805-1022	85724	89443			
82-1952	G63347		88-1517	85040		8805-1023	83136				
82-1954	G63355		88-1518	85040		8805-1042	83177				
82-1955	G63349		88-1520	85040		8805-1043	83178				

**Nota Importante:** Los intercambios deben utilizarse para cuestiones de almacenamiento únicamente. Cuando se identifiquen varios intercambios, consulte la sección de aplicaciones de este catálogo.

## Lista de Intercambios contra Competidores y Equipo Original

### KONI... cont

Koni	Fleetline	GasSLX	Koni	Fleetline	GasSLX	Koni	Fleetline	GasSLX	Koni	Fleetline	GasSLX
90-1968	85720		90-2257	85716		90-2477	85900		90-2627	89461	
90-1974	85311	89424	90-2291	695406		90-2478	85902		90-2816	85711	
90-2059	85722		90-2325	85340		90-2497S-P1	85712		90-5055-SP2	85318	
90-2060	85722		90-2326	85970		90-2529	85707		90-5180	85300	89419
90-2089	83165		90-2327	85341		90-2530	85707		9005-1018	85970	
90-2102-SP1	85708		90-2368	86203		90-2563	85006		9005-1019	85341	
90-2148	85304		90-2368-SP1	86203		90-2572	85329		9020-1042	85708	
90-2164-SP1	85723		90-2368-SP2	86203		90-2573	85329		90F-1235	85700	
90-2166	83165		90-2396-SP1	85000	89436	90-2574	85330		91-2368	86203	
90-2209	85308	89422	90-2396-SP1	85323	89436	90-2575	85700		91-2400	86203	
90-2251	85717		90-2404	86203		90-2576	85700		91-2527	86202	
90-2252	85714		90-2407	85709		90-2586	85728		92-1227	85722	
90-2253-SP2	85732		90-2416	86202		90-2587	85729		99B-3178	85179	
90-2254	85720		90-2416-SP1	86202		90-2588	85339				
90-2255	85719		90-2433	85710		90-2589	85727				
90-2256	85732		90-2434	85702		90-2610-SP1	87017				

### KRYSTAL BUS

# E.O.	Fleetline	GasSLX	# E.O.	Fleetline	GasSLX	# E.O.	Fleetline	GasSLX	# E.O.	Fleetline	GasSLX
ASH-1136	83178		ASH-1154	83177							

### KWK-LOC (JIFFLOX)

# E.O.	Fleetline	GasSLX	# E.O.	Fleetline	GasSLX	# E.O.	Fleetline	GasSLX	# E.O.	Fleetline	GasSLX
522217	85315		CP-5222	85315							

### KYB

Kyb	Fleetline	GasSLX	Kyb	Fleetline	GasSLX	Kyb	Fleetline	GasSLX	Kyb	Fleetline	GasSLX
340043	G63909		343353	G63880		344083	G63457		344364	G63673	
341302	G63678		343379	G63845		344084	G63490		344365	G63662	
341312	G63865		343388	G63712		344085	G63306		344366	G63366	
341339	G63918		343395	G63842		344086	G63353		344367	G63714	
341343	G63893		343395	G64014		344088	G63424		344368	G63716	
341374	G63884		343403	G63660		344089	G63425		344369	G63624	
341613	85062	89408	344040	G63421		344090	G63492		344370	G63622	
341614	85001	89410	344041	G63422		344091	G63511		344371	83178	
341615	83215		344042	G63423		344092	G63490		344372	G63661	
341617	85005	89430	344043	G63813		344093	G63905		344373	G63675	
341618	85918	89449	344044	G63907		344094	G63915		344374	G63778	
341619	83136		344045	G63492		344095	G63499		344375	G63715	
341620	85033	89427	344046	G63491		344096	G63460		344377	G63717	
341621	85311	89424	344047	G63950		344097	G63907		344380	G63783	
341622	85023	89415	344049	G63414		344098	G63612		344381	G63803	
341623	85003	89411	344050	G63773		344202	G63479		344382	G63887	
341624	85036	89405	344051	G63420		344263	G63488		344385	G63866	
341625	85000	89436	344054	G63444		344264	G63387		344387	G63617	
341626	85000	89436	344055	G63484		344265	G63489		344397	G63772	
341627	85006		344066	G63359		344266	G63818		344398	G63958	
341628	85724	89443	344067	G63347		344267	G63455		344399	G63848	
341629	85938		344068	G63355		344268	G63614		344401	G63970	
341630	85052		344069	G63500		344269	G63679		344402	G63817	
341631	646155		344072	G63349		344272	G63386		344404	G63844	
341632	83124	89407	344074	G63811		344273	G63638		344410	G63885	
341633	83215		344075	G63413		344291	G63873		344419	G63888	
343030	G63949		344076	G63410		344299	G63710		344426	G63299	
343127	G63900		344077	G63406		344338	G63776		344427	G63904	
343160	G63914		344078	G63683		344341	G63847		344428	G63494	
343208	G63909		344079	G63775		344342	G63829				
343209	G63903		344080	G63426		344353	G63877				
343210	G63799		344081	G63375		344356	G63862				
343272	G63860		344082	G63454		344359	G63720				

**Nota Importante:** Los intercambios deben utilizarse para cuestiones de almacenamiento únicamente. Cuando se identifiquen varios intercambios, consulte la sección de aplicaciones de este catálogo.

## Lista de Intercambios contra Competidores y Equipo Original

### KYB... cont

Kyb	Fleetline	GasSLX	Kyb	Fleetline	GasSLX	Kyb	Fleetline	GasSLX	Kyb	Fleetline	GasSLX
344430	G63611		345620	83456	89447	KG54301	G63616		KG5487	G63525	
344431	G63620		345621	85003	89411	KG54302	G63782		KG5488	G63403	
344435	G63721		349004	G63886		KG54303	G63781		KG5489	G63614	
344438	G63869		349009	G63897		KG54304	G63707		KG5491	G63604	
344464	G63882		349009	G63919		KG54305	G63640		KG5494	G63620	
344466	G63879		349010	G64006		KG54307	G63812		KG5495	G63929	
344481	G63894		349119	89439		KG54308	G63708		KG5496	G63624	
344496	G64012		441600	85310	89423	KG5431	G63511		KG5497	G63622	
345005	G63694		441601	85710		KG54317	G63726		KG5498	G63623	
345022	G63832		441602	85724	89443	KG54330	G63809		KG5499	G63621	
345023	G63828		444058	83404		KG54331	G63837		KG5534	G63610	
345024	G63864		444328	85055	89439	KG54333	G63810		KG5538	G63484	
345030	83304		444329	83509		KG54335	G63815		KG5555	G63914	
345030	G63394		553360	G63937		KG5438	G63492		KG6001A	83304	
345042	G63883		553361	G63689		KG5440	G63350		KG6002A	85030	89440
345043	G63878		554347	G63886		KG5442	G63626		KG6003	83309	89446
345055	G63872		KG4159	G63892		KG5444	G63904		KG6004	85320	89429
345080	83177		KG4160	G64016		KG5446	G63909		KG6005	83216	
345601	83613		KG4613A	G63909		KG5447	G63491		KG6006	85012	89413
345602	85052		KG4616	G63798		KG5455	G63456		KG6007	85007	89412
345604	85051		KG5194	G64000		KG5456	G63416		KG6008A	83122	89406
345605	85012	89413	KG5196	G64013		KG5462	G63494		KG6009A	83303	
345606	83136		KG5198A	G63606		KG5466	G63492		KG6010	83308	89435
345607	83130		KG5401	G63299		KG5474	G63479		KG6198	G63616	
345608	85060		KG5406	G63386		KG5475	G63432		KG6199	85012	89413
345609	83515		KG5417	G63371		KG5476	G63611		KG6201	83456	89447
345611	83120		KG5420	G63366		KG5477	G63906		KG6403	G63605	
345613	85005	89430	KG5421	G63387		KG5478	G63489		KG6406	G63183	
345614	83309	89446	KG5422	G63183		KG5479	G63488		KG6412	G63625	
345615	83314		KG5424	G63187		KG5480	G63609		KG6413	83177	
345616	83125		KG5426	G63396		KG5482	G63675		KG6415	85013	89414
345617	83203	89436	KG5429	G63398		KG5484	G63635		KG6416	83123	89405
345618	83126	89430	KG54300	G63615		KG5485	G63639				

### LEYLAND TRUCK

# E.O.	Fleetline	GasSLX	# E.O.	Fleetline	GasSLX	# E.O.	Fleetline	GasSLX	# E.O.	Fleetline	GasSLX
1456033	85311	89424									

### LGE COACHWORKS

# E.O.	Fleetline	GasSLX	# E.O.	Fleetline	GasSLX	# E.O.	Fleetline	GasSLX	# E.O.	Fleetline	GasSLX
ASH-1136	83178		ASH-1154	83177							

### LINK MANUFACTURING AMORTIGUADORES DE CABINA

# E.O.	Fleetline	GasSLX	# E.O.	Fleetline	GasSLX	# E.O.	Fleetline	GasSLX	# E.O.	Fleetline	GasSLX
1201-0012	83023		1201-9011	83053		1202-1046	83049		654799	83025	
1201-0154	83051		1201-9013	83062		1202-1064	83024		654811	83024	
1201-0254	83051		1201-9014	83062		1202-1065	83002		654833	83021	
1201-1043	83025		1201-9018	83062		1202-1164	83031		654847	83002	
1201-1044	83025		1201-9021	83062		1202-1212	83013		654849	83031	
1201-1046	83049		1202-0012	83023		1202-1213	83005		654867	83025	
1201-1049	83025		1202-0022	83046		1202-1286	83056		LG40450	83016	
1201-1212	83013		1202-0032	83016		1202K065	83002		LG40470	83016	
1201-1213	83005		1202-0042	83025		1202K164	83031		R71-1004	83049	
1201-9001	83052		1202-0043	83032		1202K264	83031		R71-1005	83024	
1201-9002	83052		1202-0044	83025		1202K286	83056		T71-1000	83031	
1201-9003	83052		1202-0052	83021		1202P055	83061		T71-1001	83031	
1201-9007	83054		1202-0054	83021		632120	83046				
1201-9008	83054		1202-1042	83025		632129	83023				
1201-9009	83054		1202-1043	83025		635705	83016				
1201-9010	83053		1202-1044	83025		654669	83021				

**Nota Importante:** Los intercambios deben utilizarse para cuestiones de almacenamiento únicamente. Cuando se identifiquen varios intercambios, consulte la sección de aplicaciones de este catálogo.

# Lista de Intercambios contra Competidores y Equipo Original

## LINK MANUFACTURING AMORTIGUADORES DE CABINA... cont

# E.O.	Fleetline	GasSLX	# E.O.	Fleetline	GasSLX	# E.O.	Fleetline	GasSLX	# E.O.	Fleetline	GasSLX
T71-1002	83002										

## LINK MANUFACTURING LTD.

# E.O.	Fleetline	GasSLX	# E.O.	Fleetline	GasSLX	# E.O.	Fleetline	GasSLX	# E.O.	Fleetline	GasSLX
1210-0005	85734		1210-0528	85904		671093	85904				

## LINK/HIGH-STEER

# E.O.	Fleetline	GasSLX	# E.O.	Fleetline	GasSLX	# E.O.	Fleetline	GasSLX	# E.O.	Fleetline	GasSLX
1210-0001	646155		1210-0007	665937		1210-0010	646155		632155	646177	
1210-0002	632147		1210-0009	665937		1210-0012	646155		646168	646155	

## LION BUS

# E.O.	Fleetline	GasSLX	# E.O.	Fleetline	GasSLX	# E.O.	Fleetline	GasSLX	# E.O.	Fleetline	GasSLX
58913-009	85959		58913-009L	85959		60665-025	85036	89405	60665-025L	85036	89405

## LODAL, INC.

# E.O.	Fleetline	GasSLX	# E.O.	Fleetline	GasSLX	# E.O.	Fleetline	GasSLX	# E.O.	Fleetline	GasSLX
9960257	83122	89406									

## LONDON MIXER

# E.O.	Fleetline	GasSLX	# E.O.	Fleetline	GasSLX	# E.O.	Fleetline	GasSLX	# E.O.	Fleetline	GasSLX
MB-37737-30	646155										

## M.A.N.

# E.O.	Fleetline	GasSLX	# E.O.	Fleetline	GasSLX	# E.O.	Fleetline	GasSLX	# E.O.	Fleetline	GasSLX
134	85709		81-43701-6537	85709		81-43701-6572	85708		81-43702-6089	85982	
25-1700-106-654	85708		81-43701-6538	85708		81-43701-6573	85722		9020M-1042	85709	
471700007680	85110		81-43701-6539	85708		81-43701-6609	85709				
481700004476	85982		81-43701-6543	85708		81-43701-6924	85110				

## MACK

# E.O.	Fleetline	GasSLX	# E.O.	Fleetline	GasSLX	# E.O.	Fleetline	GasSLX	# E.O.	Fleetline	GasSLX
1252607B000	85702		14QK-2110	85305		14QK-366P2	85036	89405	14QK-414M	85906	89407
141700000373	85061	89450	14QK-2110P1	85305		14QK-366P3	85036	89405	14QK-414M2	85909	
141700000380	85061	89450	14QK-2113	85001	89410	14QK-366P4	83209	89414	14QK-415M	83112	
141700005839	85098		14QK-2113P3	85001	89410	14QK-372M	83221		14QK-415M7	83112	
14QK-1200P4	83207	89407	14QK-2113P4	85007	89412	14QK-372M2	83209	89414	14QK-421M	85014	
14QK-140	85304		14QK-2113P5	85001	89410	14QK-372M3	83122	89406	14QK-422M	85933	89454
14QK-140P1	83225		14QK-2113P6	85007	89412	14QK-373	83215		14QK-423M	85978	
14QK-142	85305		14QK-2115	85305		14QK-375M	83123	89405	14QK-424M	83147	
14QK-142AP1	83215		14QK-2133M	85001	89410	14QK-377M	83215		14QK-427M	85080	
14QK-142P1	83215		14QK-2133M2	85001	89410	14QK-378	83215		14QK-428	85080	
14QK-143	83207	89407	14QK-2136M	85061	89450	14QK-378M	83215		14QK-428M	85080	
14QK-145	85307		14QK-282P1	83216		14QK-390	83105		14QK-431M	85061	89450
14QK-20001P2	85308	89422	14QK-282P3	83216		14QK-392AM	85005	89430	14QK-434M	85014	
14QK-2100	83221		14QK-288-P1	85007	89412	14QK-392AM2	83123	89405	14QK-493M	83101	
14QK-2100D-P4	83207	89407	14QK-288P2	83217		14QK-392AM3	85005	89430	14QK-5142	83142	
14QK-2100P1	83221		14QK-29001P2	85303	89422	14QK-392BM	85005	89430	20469001	85933	89454
14QK-2100P2	83209	89414	14QK-29301P1	83207	89407	14QK-392BM2	85321		20469002	85933	89454
14QK-2100P3	83207	89407	14QK-29301P2	83207	89407	14QK-392BM3	85005	89430	20485632	85933	89454
14QK-2100P4	83207	89407	14QK-29302	83207	89407	14QK-392M	85005	89430	20485633	85933	89454
14QK-2100P5	83221		14QK-29302P1	83207	89407	14QK-393AM	83123	89405	20513881	85061	89450
14QK-2100P6	85036	89405	14QK-3100	85739		14QK-393M	85010		20570098	83147	
14QK-2100P7	83221		14QK-3101M	85066	89448	14QK-396	85005	89430	20625775	85014	
14QK-2100P8	83242		14QK-3107M	85061	89450	14QK-396M	85005	89430	20782199	85072	
14QK-2102	85304		14QK-3108	85080		14QK-410M	83125		20863239	85080	
14QK-2105	83209	89414	14QK-3108M	85080		14QK-410M2	83137		20897198	85061	89450
14QK-2107	83215		14QK-3114M	85061	89450	14QK-410M3	83125		20973993	85061	89450
14QK-2107P1	83215		14QK-3115M	85972		14QK-413M	83111		20998401	85014	
14QK-2107P2	83215		14QK-3116M	83101		14QK-413M4	83110		21002497	85972	
14QK-2107P3	83215		14QK-322M	85933	89454	14QK-413M5	83138		21010744	83101	
14QK-2108	83203	89436	14QK-366	85036	89405	14QK-413M6	83111		21155033	83101	
14QK-2108P1	83203	89436	14QK-366P1	85036	89405	14QK-413M7	83111		21436096	85098	

**Nota Importante:** Los intercambios deben utilizarse para cuestiones de almacenamiento únicamente. Cuando se identifiquen varios intercambios, consulte la sección de aplicaciones de este catálogo.

## Lista de Intercambios contra Competidores y Equipo Original

### MACK... cont

# E.O.	Fleetline	GasSLX	# E.O.	Fleetline	GasSLX	# E.O.	Fleetline	GasSLX	# E.O.	Fleetline	GasSLX
21462382	85088		25626048	85080		5533699	85302	89420	650402	85311	89424
21462384	85088		25626149	85080		5554184	85302	89420	650402MT	85311	89424
21687170	85120		25626196	83142		57241-004	83110		650404	85310	89423
21979343	85065		25632145	85001	89410	57241-006	83111		650404MT	85310	89423
22202559	85088		25632147	85305		57241-006L	83111		650405	85023	89415
22202560	85088		25632561	83209	89414	57241-4	83110		650405MT	85023	89415
22314111	85036	89405	25633154	85906	89407	5966-90044025	83209	89414	650406	85024	
25621571	83215		4103-5000447861	83105		60657-007	85072		650408	85319	89428
25621955	85001	89410	4103-5000546892	83105		60670-006	83147		650408MT	85319	89428
25622221	83111		446-51-211	85739		60670-006L	83147		651012	83221	
25622345	83242		471700000426	85014		60675-001	85978		651103	85036	89405
25622466	85001	89410	471700000431	85066	89448	60675-001L	85978		651151	83209	89414
25623321	83215		471700000445	85080		60675-13	85036	89405	70042	85302	89420
25624241	83112		471700000451	85080		60680-003	83112		8083872	85978	
25624341	83110		471700002626	85061	89450	60680-003L	83112		90045099	85906	89407
25624351	85909		471700002861	85014		60680-004	83143		H60680004	83143	
25624365	83217		471700006039	85088		60680-004L	83143		H60680005	83142	
25625091	83215		471700008934	85065		60680-005	83142		SDA141700000380	85061	89450
25625151	85036	89405	471700009646	85088		60680-005L	83142		SDA471700000431	85066	89448
25625187	83209	89414	471700009647	85088		64838-002	85933	89454	SDA471700002861	85014	
25625223	83111		471700131921	85933	89454	650102	85001	89410	V10234121	83105	
25625234	83125		47902-25	83125		650107	85316	89426	V10242320	83105	
25625254	83125		47902-9	83123	89405	650107MT	85316	89426			
25625743	85005	89430	4940654	83216		650400MT	85033	89427			

### MACK AMORTIGUADORES DE CABINA

# E.O.	Fleetline	GasSLX	# E.O.	Fleetline	GasSLX	# E.O.	Fleetline	GasSLX	# E.O.	Fleetline	GasSLX
1201-0012	83023		14QK-382	83018		14QK-411	83007		21490486	83066	
1202-0012	83023		14QK-382-P2	83018		14QK-411AM	83007		22662254	83901	
1202-0022	83046		14QK-391AM	83041		14QK-411M	83007		22662259	83901	
1202-0032	83016		14QK-391AM2	83041		14QK-432M	83050		23145372	83066	
14QK-2111	83019		14QK-391BM	83041		14QK-439M	83050		25622373	83905	
14QK-2111-P2	83019		14QK-391BM2	83041		14QK-440M	83058		25622612	83041	
14QK-2111-P4	83019		14QK-391M	83041		20873442	83050		25622613	83041	
14QK-29303-P2	83014		14QK-391M2	83041		20874147	83050		25624837	83041	
14QK-303M	83050		14QK-397AM	83905		21154393	83050		25625635	83045	
14QK-3103M	83050		14QK-399M	83045		21154397	83058		25625636	83045	
14QK-374	83003		14QK-399M2	83045		21345868	83066		25625637	83045	
14QK-376	83003		14QK-399M3	83045		21345869	83066		25631922	83007	

### MAECO

# E.O.	Fleetline	GasSLX	# E.O.	Fleetline	GasSLX	# E.O.	Fleetline	GasSLX	# E.O.	Fleetline	GasSLX
1085	83214		16777	85006		70088	85307		70646	85313	
12608	83125		16778	83203	89436	70123	85716		70648	89414	
12788	83216		16779	83126	89440	70127	85006	89401	70650	89440	
12866	83207	89407	16780	83123	89405	70128	85006	89401	70651	85013	89414
16385	83215		16781	85006		70162	85716		70652	85030	89440
1668722	85030	89440	16787	85030	89440	70163	85302	89420	70663	85013	89414
16720	83107		16949	83120		70164	85716		70691	85007	89412
16767	85013	89414	16950	83118		70300	85320	89429	70720	85934	
16768	83217		6025	83122	89406	70312	85001	89410	70721	83125	
16769	83221		6026	83204		70315	85063		74039	85303	89422
16770	83209	89414	70018	85303	89422	70331	85314	89425	OE10881	85711	
16771	83126	89440	70021	85303	89422	70332	83314		OE10882	85740	
16772	83122	89406	70029	85308	89422	70334	85316	89426	OE10883	85339	
16773	85005	89430	70034	85302	89420	70397	85006				
16774	83215		70039	85303	89422	70402	85305				
16775	83207	89407	70041	85305		70642	85300	89419			
16776	83122	89406	70042	85302	89420	70644	85334				

**Nota Importante:** Los intercambios deben utilizarse para cuestiones de almacenamiento únicamente. Cuando se identifiquen varios intercambios, consulte la sección de aplicaciones de este catálogo.

## Lista de Intercambios contra Competidores y Equipo Original

### MAECO... cont

# E.O.	Fleetline	GasSLX	# E.O.	Fleetline	GasSLX	# E.O.	Fleetline	GasSLX	# E.O.	Fleetline	GasSLX
OE12425	83214		SC-2920	83176							

### MANDALAY COACH

# E.O.	Fleetline	GasSLX	# E.O.	Fleetline	GasSLX	# E.O.	Fleetline	GasSLX	# E.O.	Fleetline	GasSLX
141700131809	85029		16-16736-000	85029		16-16873-000	85029		16-18103-000	85900	
141700131810	83160		16-16737-000	83160		16-16874-000	83160		481700000493	85900	

### MARMON

# E.O.	Fleetline	GasSLX	# E.O.	Fleetline	GasSLX	# E.O.	Fleetline	GasSLX	# E.O.	Fleetline	GasSLX
1-7001	83216		51-139-28	85003	89411	576451	83122	89406			
37-1-1	83122	89406	51-163-7	83123	89405	665147	83216				

### MARMON AMORTIGUADORES DE CABINA

# E.O.	Fleetline	GasSLX	# E.O.	Fleetline	GasSLX	# E.O.	Fleetline	GasSLX	# E.O.	Fleetline	GasSLX
1202-0022	83046		1202-0054	83021							

### MATSON SCHOOL BUS

# E.O.	Fleetline	GasSLX	# E.O.	Fleetline	GasSLX	# E.O.	Fleetline	GasSLX	# E.O.	Fleetline	GasSLX
5392387	85303	89422									

### MAXPRO

Maxpro	Fleetline	GasSLX	Maxpro	Fleetline	GasSLX	Maxpro	Fleetline	GasSLX	Maxpro	Fleetline	GasSLX
17E-Z10042	85061	89450									

### MC NEILUS TRUCK & MAN.

# E.O.	Fleetline	GasSLX	# E.O.	Fleetline	GasSLX	# E.O.	Fleetline	GasSLX	# E.O.	Fleetline	GasSLX
1139039 MTM	85334		1398980 MTM	83127		1KK552 MTM	85967		600-188206	646155	
1139046 MTM	83112		1404068 MTM	85087		2034140 MTM	646155		64442AX MTM	83128	89436
1139059 MTM	83207	89407	1404068 MTM	85980		217330	85303	89422	6HA961 MTM	83123	89405
1139069 MTM	83209	89414	1410046 MTM	85919		2218640 MTM	83009		6HB390 MTM	83137	
1170719	632147		1411765 MTM	83148		3215395 MTM	83112		6HD720 MTM	85909	
12405FX1 MTM	85303	89422	1412744 MTM	85966		3HR582 MTM	85013	89414	6HS773 MTM	83122	89406
1323106 MTM	85305		1429317 MTM	85919		3HR916 MTM	83207	89407	6KP857 MTM	85000	89436
1333575 MTM	85072		1431085 MTM	85738		4HA569 MTM	85932	89453	7HS237 MTM	83122	89406
1340975 MTM	83142		1432386 MTM	85965		4KP398 MTM	85933	89454	7HS534 MTM	85906	89407
1340976 MTM	85919		1433009 MTM	85962		5HA994 MTM	85916	89430	8KK524 MTM	83168	
1340979 MTM	83143		1468783 MTM	85345		5HB645 MTM	83109		9HB362 MTM	85976	
1360386 MTM	85323	89436	1473224	646155		5KK247 MTM	85977		9KK464 MTM	85079	
1367383 MTM	83147		1485576 MTM	85979		600-115994B	632147				
1396513 MTM	85959		1491909 MTM	83128	89436	600-11599M	632147				

### MCI

# E.O.	Fleetline	GasSLX	# E.O.	Fleetline	GasSLX	# E.O.	Fleetline	GasSLX	# E.O.	Fleetline	GasSLX
680091	85303	89422									

### MERCEDES BENZ

# E.O.	Fleetline	GasSLX	# E.O.	Fleetline	GasSLX	# E.O.	Fleetline	GasSLX	# E.O.	Fleetline	GasSLX
11604	85006		3683260100	83181		471700004270	85117		A6293230100	85993	
16-16781-000	85108		3843230500	85981		481700004271	85993		AR1008	85006	
16-16782-000	85096		3843267600	85636		90044012	85006		CL12657-5521	85093	
16-16868-000	85095		410011	85093		A3263260000	85117		L-12657	83173	
1816501	85006		410011	85973		A3563260700	85117		ZGS002-001	85981	
344-323-75	83100		410022	85006		A3683260100	83181		ZGS003-001	83181	
364 323 72 00	85093		410040	85005	89430	A3843230300	85981		ZGS004-001	85981	
364 323 74 00	85324		410052	85095		A3843260200	83172		ZGS006-001	83172	
3643267200	83173		410053	85096		A3843267600	85636				
3683230100	85981		45280-6918	85973		A6293220000	85993				

### MERITOR

# E.O.	Fleetline	GasSLX	# E.O.	Fleetline	GasSLX	# E.O.	Fleetline	GasSLX	# E.O.	Fleetline	GasSLX
14QK-3100	85739		446-51-211	85739		671507	87015		A-7805F-1020	86200	
202447	85919		671020	87015		671907	85919		A-7805L-1000	85919	
21224745	86203		671500	86201		680705	85737				
21224778	86202		671502	86202		700115	85712				
21227751	87015		671503	86203		7805-F-1020	86200				
21228392	86201		671506	86200		A-3280-M-9711	85919				

**Nota Importante:** Los intercambios deben utilizarse para cuestiones de almacenamiento únicamente. Cuando se identifiquen varios intercambios, consulte la sección de aplicaciones de este catálogo.



## Lista de Intercambios contra Competidores y Equipo Original

### MERITOR... cont

# E.O.	Fleetline	GasSLX	# E.O.	Fleetline	GasSLX	# E.O.	Fleetline	GasSLX	# E.O.	Fleetline	GasSLX
A-7805L-1026	87015		KIT11210	87015		KIT11376	86200		KIT11402	86200	
A-7805P-1030	85737		KIT11375	86200		KIT11389	86200				

### MITSUBISHI-FUSO

# E.O.	Fleetline	GasSLX	# E.O.	Fleetline	GasSLX	# E.O.	Fleetline	GasSLX	# E.O.	Fleetline	GasSLX
MB161497	G63299		MC809390	83103		MC813511	G63398		MC826268	G63610	
MC114595	G63405		MC813135	83456	89447	MC814614	85009				

### MOHAWK

# E.O.	Fleetline	GasSLX	# E.O.	Fleetline	GasSLX	# E.O.	Fleetline	GasSLX	# E.O.	Fleetline	GasSLX
01-0100-905	85303	89422	10234504	85717		680323	85700		97-9999-02320	85704	
020273544	83203	89436	1235233	85736		680485	85733		MM-6886	83207	89407
050134508	85732		22012082	85702		695195	85707		MM-6957	83225	
10134504	85715		22012114	85700		695196	85707		MM-74029	85308	89422
10134506	85715		4968853	83216		97-2201-00007	85703				
10234503	85715		6-367-7	85305		97-2201-00011	85704				

### MONACO

# E.O.	Fleetline	GasSLX	# E.O.	Fleetline	GasSLX	# E.O.	Fleetline	GasSLX	# E.O.	Fleetline	GasSLX
1C34-18045-AA	83209	89414	9U9Z-18124-A	83209	89414	ASH-1230	83122	89406	AT-766	83209	89414
1C34-18045-JA	83209	89414	9U9Z-18125-A	83122	89406	ASH-137	83122	89406	F4-BE5-A011-HO	85126	
24-153256	85124		ASH-1022	83209	89414	ASH-25822	83209	89414	F4-BE5-B492-HO	85125	
24-186537	85126		ASH-1023	83122	89406	ASH-25823	83209	89414	F4-BE5-C832-MO	83124	89407
24-186629	85125		ASH-1205	83209	89414	ASH-25824	83122	89406	F4-BE5-F325-HO	85124	
66153-002	83124	89407	ASH-1206	83122	89406	ASH-294	83209	89414	W0005663	85124	
9U94-18045-AA	83209	89414	ASH-1228	83209	89414	AT-620	83209	89414			
9U94-18080-AA	83122	89406	ASH-1229	83209	89414	AT-621	83122	89406			

### MONROE

Monroe	Fleetline	GasSLX	Monroe	Fleetline	GasSLX	Monroe	Fleetline	GasSLX	Monroe	Fleetline	GasSLX
12872	83219		34675	G63783		34787	G63615		34912	83304	
16385	83215		34676	G63662		34788	G63616		34919	G63411	
16721	83125		34677	G63803		34791	G63692		34920	G63675	
171322	G63679		34684	G63622		34793	61520		34927	G63409	
171341	G64014		34685	G63808		34794	G63360		34928	G63416	
31029	G63798		34686	G63809		34796	G63929		34929	G63403	
32066	G63900		34687	G63810		34797	G63406		34930	G63811	
32207	G63949		34690	G63675		34798	G63609		34944	61516	
32217	G63612		34721	83103		34799	G63609		34954	G63484	
32273	G63782		34722	83400		34802	83216		34958	G63377	
32274	G63781		34729	G63414		34803	G63306		34959	G63432	
32314	G63604		34730	G63386		34817	G63355		34960	G63366	
32341	G63675		34732	G63455		34821	G63406		34963	G63406	
32392	G63848		34733	G63617		34822	G63371		34964	G63456	
33049	G63610		34736	G63394		34824	G63349		34972	G63610	
34504	G63817		34741	G63489		34828	G63510		34975	G63511	
34514	G63958		34751	G63607		34831	G63359		34983	G63489	
34515	G63675		34755	G63812		34832	61526		34985	61543	
34516	G63848		34756	G63638		34839	G63671		37011	G63414	
34517	G63837		34759	G63624		34868	61650		37012	G63603	
34518	G63809		34760	G63622		34895	83207	89407	37013	G63525	
34519	G63837		34761	G63623		34899	G63500		37014	G63524	
34523	G63969		34762	G63638		34900	G63386		37015	G63614	
34524	77968		34763	58638		34901	G63387		37016	G63635	
34530	G63895		34767	G63638		34904	G63299		37017	G63639	
34612	83017		34768	83209	89414	34905	G63405		37021	G63422	
34617	83019		34776	G63661		34906	G63396		37022	G63495	
34655	G63714		34777	G63662		34907	G63511				
34656	G63778		34778	G63673		34909	G63187				
34657	G63716		34781	G63675		34910	61516				
34658	G63715		34782	G63674		34911	G63350				

**Nota Importante:** Los intercambios deben utilizarse para cuestiones de almacenamiento únicamente. Cuando se identifiquen varios intercambios, consulte la sección de aplicaciones de este catálogo.

## Lista de Intercambios contra Competidores y Equipo Original

### MONROE... cont

Monroe	Fleetline	GasSLX	Monroe	Fleetline	GasSLX	Monroe	Fleetline	GasSLX	Monroe	Fleetline	GasSLX
37024	G63610		37099	G63423		37246	G64003		557013	83127	
37026	G63424		37100	G63904		37249	G63434		557014	83126	89430
37027	G63425		37101	G63660		37803	G63306		557015	83209	89414
37028	G63904		37102	G63661		38072	83043		557017	85029	
37029	G63928		37103	G63662		39052	G63868		557018	83127	
37030	G63547		37104	G63673		40209	83161		557020	83123	89405
37031	G63404		37108	G63707		54487	85073		557021	85051	
37032	G63494		37109	G63708		54488	85074		557022	85051	
37033	G63548		37110	G63676		550010	G63375		557023	83144	
37035	G63607		37111	G63937		550011	69606		557026	83127	
37036	G63410		37112	G63689		550012	G63375		557027	83144	
37038	G63461		37113	G64005		550013	69724		557028	85010	
37040	G63347		37114	G64004		550016	G63424		557031	85010	
37041	G63349		37120	G63511		550017	G63425		557032	85126	
37042	G63906		37121	G63490		550018	69575		557033	85900	
37044	G63488		37122	G63678		550019	G63918		557038	85125	
37045	G63183		37123	G63690		550020	G63919		557039	85959	
37046	G63389		37128	G63929		550051	43140		557040	85092	
37047	G63902		37129	G63421		551001	83125		5777	G63880	
37048	G63492		37130	G63609		551002	83122	89406	65101	85062	89408
37049	G63355		37131	G63714		553001	79900		65102	85001	89410
37050	G63489		37132	G63778		553002	G56778		65103	85320	89429
37051	G63490		37133	G63716		555004	G63299		65104	85026	89417
37052	G63406		37134	G63715		555005	G63689		65105	85026	89417
37053	G63386		37135	G63722		555006	G63173		65106	85091	
37055	G63455		37144	G63717		555010	77623		65107	85316	89426
37058	G63457		37149	G63783		555011	83119		65108	85030	89440
37060	G63621		37151	G63803		555012	G63183		65109	85058	89431
37061	G63502		37153	G63772		555019	85069	89455	65110	85005	89430
37062	G63818		37155	G63676		555026	83124	89407	65111	85006	
37063	G63375		37156	G63869		555027	83124	89407	65112	89402	
37064	G63454		37157	G63726		555028	83207	89407	65113	85012	89413
37065	G63426		37158	G63712		555029	83144		65114	85036	89405
37066	G63915		37160	G63710		555031	83177		65115	85027	89418
37067	G63460		37161	G63847		555032	83178		65116	85329	
37068	G63905		37162	G63829		555033	G63386		65118	85001	89410
37069	G63499		37163	G63817		555034	G63387		65119	85029	
37070	G63799		37164	G63675		555035	G63357		65120	85010	
37071	G63914		37166	G63866		555036	77403		65121	85971	
37072	G63903		37178	G63803		555037	G63359		65122	85063	
37073	G63907		37191	G63506		555038	G63413		65123	85054	89438
37074	G63620		37198	G63694		555039	G63359		65124	85053	89442
37075	G63606		37199	G63860		555041	G63866		65128	85031	
37076	G63639		37202	G64002		555043	83400		65129	85701	
37077	G63909		37203	G63844		555045	G63394		65130	85061	89450
37080	G63624		37204	G63845		557001	85013	89414	65133	85935	
37082	G63626		37206	G63958		557002	85097		65139	85918	89449
37085	G63896		37217	G63862		557004	G63866		65140	85918	89449
37086	G63897		37218	G63877		557005	83136		65141	85091	
37088	G63500		37231	G63720		557006	83136		65142	83131	
37089	G63350		37238	G63815		557007	85099		65143	83163	
37090	G63357		37240	G63865		557008	85029		65144	85928	
37091	G63413		37241	G63842		557009	85007	89412	65145	85929	
37093	G63359		37242	G64014		557010	83144		65146	85925	
37094	G63353		37243	G63610		557011	83160		65147	85924	89457
37097	G63950		37244	G63864		557012	85029		65148	85918	89449

**Nota Importante:** Los intercambios deben utilizarse para cuestiones de almacenamiento únicamente. Cuando se identifiquen varios intercambios, consulte la sección de aplicaciones de este catálogo.

## Lista de Intercambios contra Competidores y Equipo Original

### MONROE... cont

Monroe	Fleetline	GasSLX	Monroe	Fleetline	GasSLX	Monroe	Fleetline	GasSLX	Monroe	Fleetline	GasSLX
65150	85953		65427	85903		65486	85066	89448	65546	85986	
65151	85953		65428	85321		65487	85927		6603	83103	
65153	85921		65429	85030	89440	65488	85926		6604	83101	
65155	83175		65430	85968		65489	85331		6605	83613	
65156	85005	89430	65431	85909		65490	85724	89443	6606	83636	
65157	85954		65432	85910		65491	85930		6607	85052	
65158	85954		65433	85910		65492	85931	89458	6608	83128	89436
65159	85070	89459	65434	85012	89413	65493	85934		6609	83635	
65160	85080		65435	85901		65494	85061	89450	6610	85051	
65161	83136		65436	85900		65495	85067	89451	66101	83042	
65162	85959		65439	85716		65496	83138		66102	83059	
65163	85954		65440	85711		65497	85933	89454	66102	83063	
65166	85090		65441	85704		65498	85964		66103	83046	
65167	G63969		65442	85700		65499	85963		66104	83021	
65168	77968		65443	85706		65500	85738		66105	83044	
65169	85342		65444	85311	89424	65501	85323	89436	66106	83016	
65170	85969		65445	85731		65502	85938		66107	83048	
65171	85964		65446	85730		65503	85919		66108	83028	
65172	83153		65447	85703		65504	85072		66109	83048	
65173	85336		65448	85700		65505	85006		66111	83016	
65174	58942		65449	85702		65506	83168		66112	83017	
65175	85084	89460	65450	85701		65507	83143		66113	83050	
65176	85084	89460	65451	85029		65508	83142		66114	83045	
65177	85012	89413	65452	85733		65509	85079		66115	83045	
65178	85998		65453	85904		65510	85052		66116	83018	
65179	85995		65454	85030	89440	65511	85939		66117	83019	
65180	85639		65455	85716		65512	85938		66118	83001	
65183	85181		65456	85376		65513	85338		66120	85006	
65184	85180		65457	85909		65514	85099		66121	83047	
65185	85180		65458	85908		65515	85097		66122	83038	
65400	85033	89427	65459	85043		65516	85013	89414	66123	83004	
65401	85013	89414	65461	85059		65517	83165		66124	83040	
65402	85311	89424	65462	85913		65518	85089		66125	83035	
65404	85310	89423	65463	85040		65519	85060		66126	83051	
65405	85023	89415	65464	85968		65520	85121		6613	83123	89405
65406	85024		65465	85939		65521	85014		66131	83062	
65407	85736		65466	85047	89435	65522	85082		66132	83001	
65408	85319	89428	65467	85054	89438	65523	85937		66135	83905	
65409	85003	89411	65468	85069	89455	65524	85936	89456	6614	83125	
65410	85300	89419	65469	85708		65525	87015		66142	83039	
65411	85036	89405	65470	85708		65526	85956		66143	83007	
65412	83122	89406	65471	85302	89420	65527	85955		66145	83008	
65413	83136		65472	85330		65528	85069	89455	66147	83009	
65414	85324		65473	85329		65529	85984		66149	83022	
65415	85046	89434	65474	85712		65530	85932	89453	6615	83120	
65416	85000	89436	65475	85065		65531	85334		66150	83003	
65417	85322		65476	85736		65532	85967		66152	83012	
65418	85906	89407	65477	85702		65533	85120		66154	83014	
65419	85000	89436	65478	85058	89431	65534	85343		66157	83015	
65420	85013	89414	65479	83122	89406	65535	85954		66159	83031	
65421	85916		65480	83111		65536	85965		66160	83052	
65422	85912		65481	85036	89405	65537	85962		66161	83054	
65423	85907		65482	85006		65538	85966		66162	83025	
65424	85905		65483	85978		65539	85961		66169	83027	
65425	85056	89441	65484	85976		65541	85119		66178	83023	
65426	85054	89438	65485	85972		65542	85102		66179	83013	

**Nota Importante:** Los intercambios deben utilizarse para cuestiones de almacenamiento únicamente. Cuando se identifiquen varios intercambios, consulte la sección de aplicaciones de este catálogo.

## Lista de Intercambios contra Competidores y Equipo Original

### MONROE... cont

Monroe	Fleetline	GasSLX	Monroe	Fleetline	GasSLX	Monroe	Fleetline	GasSLX	Monroe	Fleetline	GasSLX
66181	83025		66535	85062	89408	66669	83111		66912	83304	
66182	83005		6658	85009		66670	83200		66913	83303	
66189	83041		66601	83114		66671	83123	89405	66921	83318	
66193	83034		66602	83161		66672	83209	89414	66922	83301	
66195	83033		66603	83103		66677	83114		66923	83456	89447
66196	83027		66604	83101		66678	83023		66924	83317	
66198	83158		66605	83613		66679	83013		66956	83101	
66199	83048		66606	83636		66680	83317		66957	83225	
66200	83066		66607	85052		66681	83025		66966	85740	
66201	83081		66608	83128	89436	66682	83005		66969	83126	89430
66203	83067		66609	83635		66683	83101		6701	83215	
66204	83024		66610	83130		66684	85007	89412	6707	83215	
66205	83063		66611	83016		66686	85014		6708	83100	
66400	G63432		66612	83017		66691	83118		6710	83209	89414
66402	83157		66613	83123	89405	66692	83120		6712	85040	
66403	83154		66614	83125		66693	83034		6713	83105	
66405	83154		66615	83120		66695	83033		6714	83216	
66406	85920		66616	83018		66697	83164		6715	85026	89417
66407	83134		66617	83019		66699	83113		6716	85042	
66408	83145		66618	83159		66701	83215		6717	G63616	
66409	83146		66620	83162		66707	83215		6718	85024	
66412	83156		66623	83004		66708	83100		6719	83242	
66415	G63918		66624	83141		66710	83209	89414	6720	85003	89411
66416	85085		66625	83162		66712	83100		6721	83103	
66417	G63919		66626	85071		66713	83105		6801	G63484	
66418	85918	89449	66627	85045		66714	83216		6803	G63907	
66419	85931	89458	66628	83136		66715	85026	89417	6811	83312	89409
66422	83163		66629	83107		66716	85042		6817	G63355	
66423	85001	89410	66630	83216		66717	83515		6824	G63349	
66424	85310	89423	66631	83140		66719	83242		6828	83219	
66425	85920		66632	83006		66720	85003	89411	6829	83103	
66426	85924	89457	66633	83127		66801	83161		6831	G63359	
66427	89441		66634	83203	89436	66811	83312	89409	6833	83126	89430
66428	85033	89427	66636	83127		66813	83303		6839	G63357	
66429	85311	89424	66637	83304		66828	83159		6840	83217	
66430	83309	89446	66638	83123	89405	66829	83103		6841	83216	
66431	85066	89448	66642	G63866		66833	83126	89430	6860	83308	89435
66432	85319	89428	66643	83007		66841	83216		6861	83309	89446
66433	85918	89449	66645	83008		66858	G63183		6863	83314	
66434	85069	89455	66646	83308	89435	66860	83308	89435	6864	83104	
66435	83219		66647	83009		66861	83309	89446	6868	G63360	
66436	85067	89451	66648	83112		66863	83314		6878	83221	
66438	83363		66649	83010		66864	83104		6886	83124	89407
66442	83150		66650	83003		66868	83219		6891	83215	
66443	83150		66653	83515		66871	G63605		6893	83203	89436
66445	83135		66654	83014		66878	83221		6894	83209	89414
66447	83180		66656	83110		66883	83314		6895	83204	
66448	85058	89431	66657	83015		66884	83125		6897	83126	89430
66454	83166		66658	85009		66886	83124	89407	6898	83125	
66455	83166		66659	83002		66891	83215		6900	G63386	
66456	83171		66660	85059		66893	83203	89436	6901	G63387	
66486	85066	89448	66661	83123	89405	66894	83137		6902	83401	
66502	646155		66664	83215		66897	83126	89430	6903	83400	
66503	646155		66665	83109		66898	83125		6910	G63413	
66504	632147		66666	G63671		66902	83401		6911	G63350	
66506	646155		66668	83313	89439	66903	83400		6912	83304	

**Nota Importante:** Los intercambios deben utilizarse para cuestiones de almacenamiento únicamente. Cuando se identifiquen varios intercambios, consulte la sección de aplicaciones de este catálogo.

## Lista de Intercambios contra Competidores y Equipo Original

### MONROE... cont

Monroe	Fleetline	GasSLX	Monroe	Fleetline	GasSLX	Monroe	Fleetline	GasSLX	Monroe	Fleetline	GasSLX
6913	83303		74029	85308	89422	74432	85970		911172	G63491	
6916	83123	89405	74069	85301		74433	85331		911183	G63832	
6920	G63411		74070	85716		74434	85711		911184	G63828	
6921	83318		74073	85320	89429	74435	87017		911222	G63970	
6922	83301		74074	85722		74436	85334		911228	G63882	
6923	83456	89447	74075	85712		74437	89461		911229	G63884	
6927	G63409		74076	85706		74438	85734		911230	G63879	
6945	G63421		74077	85324		74439	85728		911251	G63878	
6956	83101		74078	85027	89418	74440	85729		911252	G63883	
6957	83225		74079	85336		74441	85339		911253	G63875	
6960	G63366		74080	85332		74442	85727		911255	G63894	
6969	83126	89430	74081	85727		74443	85377		911256	G63893	
6994	83122	89406	74400	85700		74444	85378		911257	G63895	
70039	85303	89422	74402	85711		74445	85381		911258	G63872	
70166	85301		74405	85300	89419	74451	85711		911259	G64016	
70300	85320	89429	74406	85712		74452	85740		911260	G63892	
70312	85001	89410	74408	85702		74453	85339		911265	G64010	
70331	85314	89425	74409	85310	89423	74454	85314	89425	911266	G63886	
70332	83314		74410	85701		74457	695406		911267	G63887	
70334	85316	89426	74411	85703		74458	695406		911268	G63888	
70402	85305		74412	85704		74461	87019		911270	G63885	
70447	85940		74413	85313		74462	85346		911277	G63890	
70447	85949		74414	85723		74463	85347		911278	G64012	
70448	85943		74415	85318		74464	85318		911279	G63889	
70449	85942		74416	85705	89447	74465	85708		911280	G64007	
70454	85941		74417	85311	89424	74466	85318		911508	G64000	
70459	85948		74418	85709		74467	85723		911527	G64001	
70459	85951		74420	85003	89411	74469	85345		911528	G63965	
70477	85949		74421	85708		74470	89461		911533	G63959	
70720	85934		74422	85733		74471	85736		911534	G64011	
74001	85307		74423	85712		74472	85303	89422	911535	G64013	
74003	85314	89425	74424	85308	89422	74473	85716		911536	G64008	
74004	85315		74425	85724	89443	74475	85746		911538	G63966	
74006	85304		74426	85333		74476	85745		911539	G63967	
74012	85736		74427	85308	89422	74477	83165		SC-2920	83176	
74024	85308	89422	74429	85919		74478	85089				
74025	85303	89422	74430	85340		911030	G63479				
74028	85302	89420	74431	85341		911171	G63813				

### MOR-RYDE SUSPENSION

# E.O.	Fleetline	GasSLX	# E.O.	Fleetline	GasSLX	# E.O.	Fleetline	GasSLX	# E.O.	Fleetline	GasSLX
U0109-006	G63866		U0109-007	G63183		U0109-014	83400		U0109-018	G63866	

### MOTOR COACH INDUSTRIES

# E.O.	Fleetline	GasSLX	# E.O.	Fleetline	GasSLX	# E.O.	Fleetline	GasSLX	# E.O.	Fleetline	GasSLX
01-205219	85727		12-05-1150	85711		12-05-1244	85727		12-05-6055	85339	
12-05-1021	85340		12-05-1165	85711		12-05-1260	85728		12-05-6068	85727	
12-05-1022	85970		12-05-1166	85341		12-05-1261	85729		12-5-1-G	85700	
12-05-1023	85341		12-05-1170	85340		12-05-1262	85727		12-5-1-GS	85700	
12-05-1101	85340		12-05-1176	85728		12-05-1264	85727		12B-5-1	85735	
12-05-1102	85970		12-05-1177	85729		12-05-1327	85728		12B-5-1-G	85700	
12-05-1103	85341		12-05-1178	85339		12-05-1328	85729		12B-5-1-GS	85700	
12-05-1137	85340		12-05-1179	85727		12-05-1329	85727		12G-5-1	85700	
12-05-1138	85970		12-05-1188	85970		12-05-6000	85711		12J-5-10	85733	
12-05-1139	85341		12-05-1194	85339		12-05-6001	85740		12J-5-10GS	85733	
12-05-1142	85340		12-05-1199	85729		12-05-6002	85339				
12-05-1146	85340		12-05-1228	85711		12-05-6033	85339				
12-05-1147	85341		12-05-1242	85728		12-05-6053	85711				
12-05-1148	85970		12-05-1243	85729		12-05-6054	85740				

**Nota Importante:** Los intercambios deben utilizarse para cuestiones de almacenamiento únicamente. Cuando se identifiquen varios intercambios, consulte la sección de aplicaciones de este catálogo.

# Lista de Intercambios contra Competidores y Equipo Original

## MOTOR COACH INDUSTRIES... cont

# E.O.	Fleetline	GasSLX	# E.O.	Fleetline	GasSLX	# E.O.	Fleetline	GasSLX	# E.O.	Fleetline	GasSLX
12J-5-11	85313		12L-5-99	85339		680323	85700		97-9999-02514	85700	
12J-5-2	85733		12T-1-13	85303	89422	680333	85708		97-9999-02585	85723	
12J-5-3	85313		12TA-01-013	85303	89422	680350	85710		97-9999-02634	85733	
12J-5-4	85733		1497835	85711		680369	85708		G1011822	85702	
12J-5-6	85313		1498200	85740		680374	85728		G1101590	85713	
12J-5-7	85733		1498565	85339		680441	85729		G1101590GS	85713	
12J-5-71	85733		22012066	85707		680452	85339		G1201338	85710	
12J-5-9	85700		22012067	85700		680462	85728		G1201339	85702	
12L-4-170	83158		22024061	85704		680470	85713		G5008069	85700	
12L-5-100	85727		22024673	85710		680482	85727		OE10086S	85702	
12L-5-114	85727		22045526	85702		680485	85733		OE10881	85711	
12L-5-58	85728		22046485	85710		680544	85711		OE10882	85740	
12L-5-67	85728		22052014	85702		680546	85339		OE10883	85339	
12L-5-69	85700		3178154	85735		680602	85339		T12-1208	85727	
12L-5-70	85700		3178157	85700		680677	85728		T14-1045GS	85700	
12L-5-71	85708		5316984	85313		680680	85729		T14-1048	85302	89420
12L-5-72	85709		63-0127GS	85303	89422	680681	85727		T14-1080	85728	
12L-5-88	85729		6314933	85708		690029	85700		T14-1081	85729	
12L-5-89	85729		654789	83158		695125	85704		T14-1082	85727	
12L-5-96	85728		680231	85313		85729	85729				
12L-5-97	85728		680232	85733		97-2201-00151	85700				
12L-5-98	85339		680322	85704		97-2210-00164	85708				

## MOTORCRAFT

Motorcraft	Fleetline	GasSLX	Motorcraft	Fleetline	GasSLX	Motorcraft	Fleetline	GasSLX	Motorcraft	Fleetline	GasSLX
AA-229	G63773		ASH-120	G63837		ASH-365	G63772		ASHV-6	G63809	
AA-450	G63773		ASH-1205	83209	89414	ASH-366	G63608		ASHV-864	G63929	
AA-456	G63772		ASH-1206	83122		ASH-37	85712		ASHV-865	G63808	
AA-457	G63678		ASH-121	G63607		ASH-38	85314	89425	ASHV-866	G63810	
AA-483	G63837		ASH-122	G63614		ASH-387	G63809		ASHV-867	G63455	
AA-484	G63837		ASH-1228	83209	89414	ASH-39	85001	89410	ASHV-868	G63406	
AA-485	G63837		ASH-1230	83122	89406	ASH-391	G63809		ASHV-871	G63809	
AA-486	G63607		ASH-132	G63614		ASH-394	G63614		ASHV-879	G63455	
AA-494	83131		ASH-137	83122	89406	ASH-397	83131		AST-260	G63929	
AA-500	G63809		ASH-23454	G63614		ASH-398	85928		AT-163G	83177	
AA-501	G63809		ASH-23458	G63614		ASH-407	G63809		AT-164G	83178	
AA-502	G63614		ASH-24401	G63809		ASH-408	G63809		AT-504G	G63679	
AA-503	G63614		ASH-24402	85928		ASH-51	G63773		AT-506G	G63679	
AA-504	G63614		ASH-24433	G63837		ASH-684	G63623		AT-507G	G63607	
AA-615	83135		ASH-24434	G63607		ASH-69	83175		AT-546	G63678	
AA-616	83175		ASH-24492	83175		ASH-706	G63614		AT-547	G63775	
AA-617	85928		ASH-24659	85181		ASH-707	G63614		AT-554	85305	
AS-1086	G63678		ASH-24660	85180		ASH-712	69575		AT-568	G63622	
AS-413	G63414		ASH-25	83309	89446	ASH-824	G63929		AT-579	G63809	
AS-433	G63406		ASH-25822	83209	89414	ASHV-1	G63678		AT-610	G63461	
AS-485G	G63622		ASH-25823	83209	89414	ASHV-1015	G63622		AT-611	G63461	
AS-498G	G63608		ASH-25824	83122		ASHV-1025	G63623		AT-620	83209	89414
AS-500G	G63624		ASH-26	85006		ASHV-1028	G63778		AT-621	83122	89406
ASH-1022	83209	89414	ASH-29	83314		ASHV-1046	G63772		AT-682	G63678	
ASH-1023	83122	89406	ASH-294	83209	89414	ASHV-1047	G63607		AT-683	G63679	
ASH-1130	G63622		ASH-32	83125		ASHV-1048	G63525		AT-684	G63679	
ASH-1131	G63622		ASH-322	77969		ASHV-1049	G63524		AT-685	G63679	
ASH-1132	G63622		ASH-324	77968		ASHV-1050	G63608		AT-696	83140	
ASH-1135	G63623		ASH-335	G63969		ASHV-1051	G63837		AT-710	G63809	
ASH-1136	83178		ASH-36	85716		ASHV-13	G63676				
ASH-1154	83177		ASH-362	G63607		ASHV-14	G63837				
ASH-1155	G63623		ASH-363	G63525		ASHV-3	G63714				
ASH-119	G63809		ASH-364	G63524		ASHV-4	G63716				

**Nota Importante:** Los intercambios deben utilizarse para cuestiones de almacenamiento únicamente. Cuando se identifiquen varios intercambios, consulte la sección de aplicaciones de este catálogo.

## Lista de Intercambios contra Competidores y Equipo Original

### MOTORCRAFT... cont

Motorcraft	Fleetline	GasSLX	Motorcraft	Fleetline	GasSLX	Motorcraft	Fleetline	GasSLX	Motorcraft	Fleetline	GasSLX
AT-713	G63614		CAT-736	G63394		CAT-912	G63625		CAX-828	83207	89407
AT-715	G63614		CAT-737	G63502		CAT-919	G63411		CAX-828	85012	89413
AT-716	G63809		CAT-739	G63603		CAT-920	G63675		CAX-833	83303	
AT-764	G63678		CAT-740	G63423		CAT-926	G63410		CAX-833	85005	89430
AT-765	G63772		CAT-741	G63489		CAT-927	G63409		CAX-841	83216	
AT-766	83209	89414	CAT-745	G63608		CAT-927	G63690		CAX-860	83308	89435
AT-811	83135		CAT-745	G63614		CAT-928	G63410		CAX-861	83309	89446
AX-131A	83217		CAT-750	G63359		CAT-929	G63403		CAX-863	83314	
AX-135A	G63406		CAT-751	G63607		CAT-930	G63461		CAX-878	83221	
AX-267A	83309	89446	CAT-758	G63909		CAT-932	G63398		CAX-886	83207	89407
AX-269A	83308	89435	CAT-759	G63624		CAT-935	G63424		CAX-886	85014	
AX-269A	83312	89409	CAT-760	G63622		CAT-936	G63425		CAX-891	83215	
AX-277A	83219		CAT-761	G63623		CAT-944	G63347		CAX-891	85314	89425
AX-282A	85010		CAT-762	G63638		CAT-944	G63908		CAX-893	83203	89436
AX-310	83215		CAT-768	83209	89414	CAT-945	G63421		CAX-893	85000	89436
AX-327	G63773		CAT-776	G63661		CAT-945	G63457		CAX-893	85043	
AX-332	85928		CAT-777	G63662		CAT-948	G63909		CAX-894	83209	89414
AX-79A	83221		CAT-778	G63673		CAT-953	G63375		CAX-894	85005	89430
AX-79A	85030	89440	CAT-793	G63414		CAT-953	G63900		CAX-894	85013	89414
AX-85A	83219		CAT-802	G63419		CAT-953	G63903		CAX-898	83125	
AX-97A	83122	89406	CAT-802	G63492		CAT-955	G63454		CAX-898	85006	
AX-97A	85005	89430	CAT-802	G63928		CAT-958	G63377		CAX-912	83304	
CAH-001	85307		CAT-803	G63306		CAT-960	G63366		CAX-913	83303	
CAH-001	85711		CAT-817	G63355		CAT-963	G63427		CAX-916	83123	89405
CAH-003	83215		CAT-824	G63349		CAT-963	G63525		CAX-916	85036	89405
CAH-006	85304		CAT-826	G63187		CAT-964	G63420		CAX-921	83318	
CAH-012	85736		CAT-828	G63494		CAT-964	G63456		CAX-923	83102	
CAH-025	85007	89412	CAT-831	G63359		CAT-972	G63610		CAX-923	83456	89447
CAH-028	85302	89420	CAT-832	G63353		CAT-975	G63511		CAX-924	83317	
CAH-029	85308	89422	CAT-839	G63357		CAT-976	G63490		CAX-957	83217	
CAH-069	83219		CAT-853	G63183		CAT-977	G63915		CAX-957	83225	
CAH-069	85301		CAT-854	G63389		CAT-978	G63460		CAX-969	83221	
CAHL-400	85303	89422	CAT-868	G63360		CAT-983	G63489		CAX-969	85011	
CAHL-400	85700		CAT-895	83207	89407	CAT-984	G63609		CAX-969	85030	89440
CAHL-405	85300	89419	CAT-899	G63500		CAT-984	G63818		CLT-109	G63614	
CAHL-406	85004		CAT-900	G63386		CAT-985	G63488		CLT-112	G63525	
CAHL-409	85310	89423	CAT-901	G63387		CAT-986	G63489		CLT-113	G63524	
CAHL-417	85311	89424	CAT-904	G63299		CAT-990	G63906		CLT-114	G63635	
CAT-722	83400		CAT-905	G63405		CAX-001	85307		CLT-116	G63902	
CAT-729	G63414		CAT-906	G63396		CAX-707	83215		CLT-124	G63610	
CAT-730	G63386		CAT-907	G63511		CAX-707	85001	89410	CLT-138	G63502	
CAT-731	G63409		CAT-909	G63398		CAX-710	83209	89414			
CAT-732	G63455		CAT-910	G63413		CAX-720	85003	89411			
CAT-733	G63617		CAT-911	G63350		CAX-811	83312	89409			

### MUNCIE RECLAMATION

# E.O.	Fleetline	GasSLX	# E.O.	Fleetline	GasSLX	# E.O.	Fleetline	GasSLX	# E.O.	Fleetline	GasSLX
665459	89447		MR1623	85700		MR2996	85704		MR3650	85707	
665568	85051		MR1710	85713		MR2997	85703		MR6394	85723	
665569	85045		MR1751	85713		MR3303	85709		MR6396	85982	
680334	85709		MR1763	85300	89419	MR3304	85710		MR6535	85708	
97-2210-00164	85708		MR1765	85713		MR3304H	85709		MR6536	85722	
H53-20415-006	85051		MR25767	85702		MR3306	85705	89447	MR7388	85710	
H53-21144-004	85045		MR2960	85702		MR3307	85707				

### NATIONAL COACH CORP

# E.O.	Fleetline	GasSLX	# E.O.	Fleetline	GasSLX	# E.O.	Fleetline	GasSLX	# E.O.	Fleetline	GasSLX
C800853	83207	89407									

**Nota Importante:** Los intercambios deben utilizarse para cuestiones de almacenamiento únicamente. Cuando se identifiquen varios intercambios, consulte la sección de aplicaciones de este catálogo.



# Lista de Intercambios contra Competidores y Equipo Original

## NATIONAL RV INC.

# E.O.	Fleetline	GasSLX	# E.O.	Fleetline	GasSLX	# E.O.	Fleetline	GasSLX	# E.O.	Fleetline	GasSLX
1C34-18045-AA	83209	89414	9U9Z-18125-A	83122	89406	ASH-25822	83209	89414	F4-BE5-B492-HO	85125	
1C34-18045-JA	83209	89414	ASH-1022	83209	89414	ASH-25823	83209	89414	F4-BE5-F324-HO	85125	
24-153249	85125		ASH-1023	83122	89406	ASH-25824	83122	89406	F4-BE5-F325-HO	85124	
24-153256	85124		ASH-1205	83209	89414	ASH-294	83209	89414	W0005662	85125	
24-186537	85126		ASH-1206	83122	89406	AT-620	83209	89414	W0005663	85124	
24-186629	85125		ASH-1228	83209	89414	AT-621	83122	89406	W0006254	85125	
9U94-18045-AA	83209	89414	ASH-1229	83209	89414	AT-766	83209	89414			
9U94-18080-AA	83122	89406	ASH-1230	83122	89406	F4-BE5-A011-HO	85126				
9U9Z-18124-A	83209	89414	ASH-137	83122	89406	F4-BE5-A832-MO	85125				

## NEOPLAN BUS

# E.O.	Fleetline	GasSLX	# E.O.	Fleetline	GasSLX	# E.O.	Fleetline	GasSLX	# E.O.	Fleetline	GasSLX
24-1700-106-149	83216		AA1002002	85705	89447	BN1002002	85009		DZ1002002	85705	89447
24-1700-999-362	85009		AA1002003	85705	89447	BT1002011	83216		GJ1002002	85706	
25-1700-101-426	85705	89447	AA1802002	85705	89447	CI 1002003	85705	89447	GJ1002003	85705	89447
680307	85705	89447	AC1002002	85705	89447	CL1002003	85705	89447	MM1002002	85705	89447
680308	85706		AC1002002GS	85705	89447	DT1002002	85707		MM1002003	85705	89447
97-9999-02519	85707		AC1002003	85705	89447	DT1802002	85705	89447			

## NEW FLYER

# E.O.	Fleetline	GasSLX	# E.O.	Fleetline	GasSLX	# E.O.	Fleetline	GasSLX	# E.O.	Fleetline	GasSLX
009863	85722		203398	85346		68037840B	85720		69536640Y	85732	
015813	85708		204428	85347		68050440X	85716		97-2210-00164	85708	
015915	85711		68027440Y	85716		68050640Y	85732		G1011823	85710	
016415	85722		680346	85722		680671	85708				
064845	85711		68035041Y	85710		690102	85711				
152959	85708		680352	85711		69536140Y	87016				

## NEWMAR CORP

# E.O.	Fleetline	GasSLX	# E.O.	Fleetline	GasSLX	# E.O.	Fleetline	GasSLX	# E.O.	Fleetline	GasSLX
141700131809	85029		16-16737-000	83160		481700000493	85900		ASH-25823	83209	89414
141700131810	83160		16-16874-000	83160		ASH-1229	83209	89414	ASH-25824	83122	89406
16-16736-000	85029		16-18103-000	85900		ASH-25822	83209	89414			

## NEXUS RV

# E.O.	Fleetline	GasSLX	# E.O.	Fleetline	GasSLX	# E.O.	Fleetline	GasSLX	# E.O.	Fleetline	GasSLX
ASH-1136	83178		ASH-1229	83209	89414	ASH-25823	83209	89414			
ASH-1154	83177		ASH-25822	83209	89414	ASH-25824	83122	89406			

## NISSAN

# E.O.	Fleetline	GasSLX	# E.O.	Fleetline	GasSLX	# E.O.	Fleetline	GasSLX	# E.O.	Fleetline	GasSLX
561000T825	83515		56101-Z5017	83162		56110-Z5008	83114		56210-Z5001	85085	
56101-30Z01	83161		56110-30Z01	83161		56110-Z5011	G63610		66400	G63432	
56101-30Z02	G63610		56110-30Z02	G63610		56110-Z5014	83162		E61000T825	83515	
56101-Z5008	83114		56110-T8123	G63432		56110-Z5017	83162				
56101-Z5014	83162		56110-T8129	G63432		56201-Z5001	85085				

## NOVA BUS

# E.O.	Fleetline	GasSLX	# E.O.	Fleetline	GasSLX	# E.O.	Fleetline	GasSLX	# E.O.	Fleetline	GasSLX
12J-5-10	85733		680323	85700		G1011823	85710		N16249	85378	
12J-5-11	85313		680326	85700		G1101590	85713		N21543	85378	
22024673	85710		680470	85713		G1201338	85710		N22212	85700	
22045526	85702		680480	85377		G1201339	85702		N31830	85378	
22052014	85702		680481	85378		G1203223	85702		N31831	85377	
481700131250	85377		695393	85377		G1205763	87019		OE 10086S	85702	
481700131252	85378		97-2201-00151	85700		G1205763-001	87019				
680231	85313		97-9999-02514	85700		G5008070	85700				
680232	85733		G1011822	85702		N16248	85377				

## OISA

# E.O.	Fleetline	GasSLX	# E.O.	Fleetline	GasSLX	# E.O.	Fleetline	GasSLX	# E.O.	Fleetline	GasSLX
680091	85303	89422									

**Nota Importante:** Los intercambios deben utilizarse para cuestiones de almacenamiento únicamente. Cuando se identifiquen varios intercambios, consulte la sección de aplicaciones de este catálogo.

## Lista de Intercambios contra Competidores y Equipo Original

### OLE GRANNING

# E.O.	Fleetline	GasSLX	# E.O.	Fleetline	GasSLX	# E.O.	Fleetline	GasSLX	# E.O.	Fleetline	GasSLX
1086	83217										

### OPTIMA BUS CORP

# E.O.	Fleetline	GasSLX	# E.O.	Fleetline	GasSLX	# E.O.	Fleetline	GasSLX	# E.O.	Fleetline	GasSLX
1260008	87017		90-2610-SP1	87017							

### ORION BUS INDUSTRIES

# E.O.	Fleetline	GasSLX	# E.O.	Fleetline	GasSLX	# E.O.	Fleetline	GasSLX	# E.O.	Fleetline	GasSLX
010134501-4	85307		0501345-11	85732		070131506	87016		680505	85717	
010134504-4	85715		050134501-4	85716		070231514	85729		680506	85732	
010134505-4	85715		050134502-4	85732		070231527	85729		690102	85711	
010134506-4	85717		050134506-4	85732		20117501	85720		695327	85732	
010134508-4	85732		050134508	85732		20117504	85720		695343	85732	
010134509	85717		050134509	85732		20117505	85720		695347	85732	
010234503-4	85308	89422	050134510	85732		6430645	85729		695366	85732	
010234506	85715		050134511	85732		665596	85719		695389	87016	
020117503-4	85720		050134513	85732		680091	85303	89422	695420	85729	
020117504	85720		050230501	85716		680102	85712		695421	87016	
020273541	83203	89436	050231501-4	85716		680271	85715		695440	85729	
020273541-4	85000	89436	050231502-4	85716		680274	85716		97-9999-02635	85732	
020273544	83203	89436	050231505	85716		680328	85717		97-9999-02636	85716	
020273546	85719		050231507	85716		680352	85711		A-4890	85712	
020273547	85719		060131507	87016		680378	85720		OB020570	85711	
020273547-4	85719		060131508	87016		680501	85715		OB020764	85716	
020273548	85719		060231508	85717		680502	85715		OB3166657	85700	
020273549	85719		070131502	87016		680504	85716				

### OSHKOSH MOTORS

# E.O.	Fleetline	GasSLX	# E.O.	Fleetline	GasSLX	# E.O.	Fleetline	GasSLX	# E.O.	Fleetline	GasSLX
12405F	85734		1745500		89430	40-4951	85316	89426	665060	83122	89406
12405F-1	85303	89422	2034140	646177		40-5348	85058	89431	690049	85303	89422
12405FX1	85303	89422	2173340	85303	89422	40-6967	85030	89440	90044448	85051	
1398980	83127		26228-A	83122	89406	4036892	G63605		GBL654875	83117	
1445910	85300	89419	2JD137	83119		5353054	85303	89422	GBL654918	83118	
1573270	83207	89407	3638112	G63183		5361994	85734		P117099	83120	
1573280	83221		40-0242	83312	89409	651444	83221		P117146	83118	
1583470	85051		40-4845	85304		665040	85303	89422	RW24285	83119	

### OSHKOSH MOTORS AMORTIGUADORES DE CABINA

# E.O.	Fleetline	GasSLX	# E.O.	Fleetline	GasSLX	# E.O.	Fleetline	GasSLX	# E.O.	Fleetline	GasSLX
1202-0054	83021		2218640	83009							

### OSTERLUND TRUCK

# E.O.	Fleetline	GasSLX	# E.O.	Fleetline	GasSLX	# E.O.	Fleetline	GasSLX	# E.O.	Fleetline	GasSLX
220-S5-10	85712		59011	83214		680117	85300	89419			

### OTTAWA TRUCK

# E.O.	Fleetline	GasSLX	# E.O.	Fleetline	GasSLX	# E.O.	Fleetline	GasSLX	# E.O.	Fleetline	GasSLX
53540451	85300	89419	59011	83214		90013787	85310	89423	9007342	85303	89422
59009	83217		680117	85300	89419	90027577	85720				

### PACCAR

# E.O.	Fleetline	GasSLX	# E.O.	Fleetline	GasSLX	# E.O.	Fleetline	GasSLX	# E.O.	Fleetline	GasSLX
665633	85033	89427									

### PACIFIC TRUCK & TRAILER

# E.O.	Fleetline	GasSLX	# E.O.	Fleetline	GasSLX	# E.O.	Fleetline	GasSLX	# E.O.	Fleetline	GasSLX
3178157C	85735		507202C1	85030	89440						

### PAGE SUSPENSION

# E.O.	Fleetline	GasSLX	# E.O.	Fleetline	GasSLX	# E.O.	Fleetline	GasSLX	# E.O.	Fleetline	GasSLX
1080099	83203	89436	665133	83203	89436	A-2212	85029				
1081933	83204		665267	85029							

**Nota Importante:** Los intercambios deben utilizarse para cuestiones de almacenamiento únicamente. Cuando se identifiquen varios intercambios, consulte la sección de aplicaciones de este catálogo.

# Lista de Intercambios contra Competidores y Equipo Original

## PAI CORP

# E.O.	Fleetline	GasSLX	# E.O.	Fleetline	GasSLX	# E.O.	Fleetline	GasSLX	# E.O.	Fleetline	GasSLX
HSA-5067	85305		HSA-5080	83221		HSA-5095	83215				

## PEERLESS TRAILER

# E.O.	Fleetline	GasSLX	# E.O.	Fleetline	GasSLX	# E.O.	Fleetline	GasSLX	# E.O.	Fleetline	GasSLX
120-1	83125		72-61	83125							

## PETERBILT

# E.O.	Fleetline	GasSLX	# E.O.	Fleetline	GasSLX	# E.O.	Fleetline	GasSLX	# E.O.	Fleetline	GasSLX
02-00376	85302	89420	16725-01	83126	89440	665930	85001	89410	B71-1000	85031	
02-00495	85302	89420	1707378PAC	85182		665931	83312	89409	B71-1001	85070	89459
02-01759	83312	89409	19495-01	83126	89440	665932	85012	89413	B71-1002	85001	89410
02-01787	85062	89408	2018987C1PLUS	85003	89411	665945	85902		B71-1003	83312	89409
02-01890	85012	89413	23-08233	85308	89422	665950	85902		B71-6000	85920	
02-02061	85013	89414	23-10393	85308	89422	671052	85070	89459	B71-6002	85012	89413
02-02142	85036	89405	23-12262	85012	89413	671091	85069	89455	B71-6003	85029	
02-02225	85012	89413	471700004423	85109		671092	85012	89413	B71-6004	85084	89460
02-02736	85302	89420	47902-13PLUS	83122	89406	671654	85936	89456	B71-6005	85084	89460
02-02736PLUS	85302	89420	60670-005PLUS	83121		671699	85937		B71-6006	85084	89460
02-02737	85062	89408	60670-008	83123	89405	671794	85067	89451	B71-6007	85062	89408
02-02737PLUS	85062	89408	60670-008L	83123	89405	671962PLUS	85936	89456	B71-6008	83312	89409
02-02738	85012	89413	60670-008PLUS	83123	89405	671962SPL	85936	89456	B71-6009	83219	
02-02738PLUS	85012	89413	60680-003	83112		671963	85937		B71-6009	85062	89408
02-02739	85013	89414	60680-003L	83112		680026	85302	89420	B71-6010	85023	89415
02-02739PLUS	85013	89414	60680-004	83143		680027	85308	89422	B71-6011	85062	89408
02-02740	85036	89405	60680-004L	83143		680185	85308	89422	B71-6012	85119	
02-02741	85012	89413	60680-005	83142		680237	85303	89422	B71-6013	85012	89413
02-02742	85062	89408	60680-005L	83142		680239	85310	89423	B71-6015	85012	89413
02-03020	85910		665133	83203	89436	680240	85302	89420	B71-6016	85012	89413
02-04010	85012	89413	665174	85060		680241	85311	89424	B71-6016A	85012	89413
03-01635	85308	89422	665565PLUS	85007	89412	680242	85308	89422	B71-6017	85910	
03-04176	85308	89422	665617	85031		680253	85314	89425	B71-6018	85012	89413
03-04176PLUS	85308	89422	665632	85013	89414	680261	85062	89408	B71-6019	85989	
03-04628	85336		665633	85033	89427	680279	83209	89414	B71-6020	85989	
03-04629	85311	89424	665655	85062	89408	680280	85906	89407	BFRG072	85182	
03-05106	85033	89427	665656	85012	89413	680281	85003	89411	C71-1002	85067	89451
03-05384	85033	89427	665657	85013	89414	680303	85007	89412	C71-1002PLUS	85067	89451
03-06084	85033	89427	665658	85036	89405	680348	85012	89413	C71-1011	85069	89455
03-06084PLUS	85033	89427	665660	85033	89427	680425	85320	89429	C71-1011PLUS	85069	89455
03-07281	85311	89424	665662	85012	89413	680435	85033	89427	C71-1011SPL	85069	89455
03-07420	85336		665738	85910		680457	85302	89420	C71-1013	85985	
03-07421	85311	89424	665752	85067	89451	680458	85336		C71-1014	85936	89456
03-07421PLUS	85311	89424	665762	85012	89413	680459	85311	89424	C71-1016	85067	89451
03-07421SPL	85311	89424	665783	83123	89405	680473	85319	89428	C71-1017	85069	89455
03-07423	85033	89427	665784	83122	89406	680586	85311	89424	C71-6000	85067	89451
03-07423PLUS	85033	89427	665785	83137		70701PLUS	85900		C71-6002	85311	89424
03-07424	85311	89424	665788	85000	89436	800670	85060		C71-6003	85988	
03-07424PLUS	85311	89424	665826	85069	89455	8086053PLUS	85047	89435	C71-6004	85343	
03-08350	85343		665844	85069	89455	85013AOC	85013	89414	C71-6005	85069	89455
03-08781	85069	89455	665858	85070	89459	90044011	85004		C71-6015	85067	89451
10-12032-002PLUS	85320	89429	665876	85959		90044025PLUS	83209	89414	K374-26PLUS	85001	89410
10-12542-000PLUS	85901		665918	85900		90044089PLUS	83124	89407	K374-28PLUS	85314	89425
12887-01	85013	89414	665926	85047	89435	90045132	85909		K374-29PLUS	85310	89423
12887-02	85013	89414	665927	85901		90045605	85109		K374-33PLUS	83312	89409
16-13947-000PLUS	85319	89428	665928	85062	89408	ACHB966	83136		TK19679	83126	89440

## PETERBILT AMORTIGUADORES DE CABINA

# E.O.	Fleetline	GasSLX	# E.O.	Fleetline	GasSLX	# E.O.	Fleetline	GasSLX	# E.O.	Fleetline	GasSLX
1201-0012	83023		1202-0012	83023		1202-0054	83021				
1201-8002	83081		1202-0022	83046		1202-1044	83025				
1201-8006	83081		1202-0032	83016							

**Nota Importante:** Los intercambios deben utilizarse para cuestiones de almacenamiento únicamente. Cuando se identifiquen varios intercambios, consulte la sección de aplicaciones de este catálogo.

## Lista de Intercambios contra Competidores y Equipo Original

### PETERBILT AMORTIGUADORES DE CABINA... cont

# E.O.	Fleetline	GasSLX	# E.O.	Fleetline	GasSLX	# E.O.	Fleetline	GasSLX	# E.O.	Fleetline	GasSLX
1202P055	83061		29-06032	83035		PP2582870	83012		R71-6007	83008	
20-16755	83042		654782	83008		R71-1004	83049		R71-6008	83035	
20-19140	83063		654812	83042		R71-1005	83024		R71-6009	83081	
25523024	83081		654919	83035		R71-6000	83067		R71-6010	83067	
29-02455	83008		96027-1054	83011		R71-6005	83042				
29-06005	83035		PP1058870	83059		R71-6006	83063				

### Peña

# E.O.	Fleetline	GasSLX	# E.O.	Fleetline	GasSLX	# E.O.	Fleetline	GasSLX	# E.O.	Fleetline	GasSLX
680091	85303	89422									

### PHOENIX CRUISER RV

# E.O.	Fleetline	GasSLX	# E.O.	Fleetline	GasSLX	# E.O.	Fleetline	GasSLX	# E.O.	Fleetline	GasSLX
ASH-1136	83178		ASH-1154	83177							

### PIERCE MANUFACTURING INC.

# E.O.	Fleetline	GasSLX	# E.O.	Fleetline	GasSLX	# E.O.	Fleetline	GasSLX	# E.O.	Fleetline	GasSLX
1445910	85300	89419	40-0242	83312	89409	40-4951	85316	89426	40-6967	85030	89440
2034140	646177		40-4845	85304		40-5348	85058	89431	680401	85307	

### POWERHOUSE COACH INC.

# E.O.	Fleetline	GasSLX	# E.O.	Fleetline	GasSLX	# E.O.	Fleetline	GasSLX	# E.O.	Fleetline	GasSLX
141700005838	85098		20551628	85066	89448	471700000443	85066	89448	64838-003L	85933	89454
20433424	85061	89450	21137330	85933	89454	471700003832	85933	89454			
20485632	85933	89454	21436086	85098		471700006040	85088				
20485633	85933	89454	21462380	85088		64838-003	85933	89454			

### POWERPACKER AMORTIGUADORES DE CABINA

# E.O.	Fleetline	GasSLX	# E.O.	Fleetline	GasSLX	# E.O.	Fleetline	GasSLX	# E.O.	Fleetline	GasSLX
PP1058870	83059										

### PREVOST

# E.O.	Fleetline	GasSLX	# E.O.	Fleetline	GasSLX	# E.O.	Fleetline	GasSLX	# E.O.	Fleetline	GasSLX
01-0100-905	85303	89422	481700000206	85380		630127	85736		680323	85700	
0822045526	85702		481700000207	85329		630134	85329		680422	85329	
12B-5-1	85735		481700000208	85379		630136	85330		680492	85713	
12L-5-89	85729		481700000209	85713		630161	85736		680510	85330	
12T-1-13	85303	89422	481700999376	85329		630163	85330		680555	85330	
19501288	85729		481700999377	85330		630228	85380		680583	85380	
19501289	85728		481700999386	85736		630234	85329		690060	85713	
19501547	85740		481700999427	85380		630235	85330		74939852	85308	89422
19501669	85339		52001	85708		630236	85329		G1011822	85702	
19502711	85702		63-1013	85329		630251	85379		G5008070	85700	
19506846	85339		630001	85713		630252	85329		N16249	85378	
196347	85710		630080	85713		630253	85713		N22212	85700	
196533	85708		630091	85736		630254	85380				
3166657	85700		630103	85329		650407	85736				

### RAMERIZ TRAILER

# E.O.	Fleetline	GasSLX	# E.O.	Fleetline	GasSLX	# E.O.	Fleetline	GasSLX	# E.O.	Fleetline	GasSLX
18165-01	85006										

### Ramírez

# E.O.	Fleetline	GasSLX	# E.O.	Fleetline	GasSLX	# E.O.	Fleetline	GasSLX	# E.O.	Fleetline	GasSLX
680091	85303	89422									

### RAYDAN MANUFACTURING

# E.O.	Fleetline	GasSLX	# E.O.	Fleetline	GasSLX	# E.O.	Fleetline	GasSLX	# E.O.	Fleetline	GasSLX
14QK-3100	85739		446-51-211	85739		700115	85712				

### RED LION TRAILER

# E.O.	Fleetline	GasSLX	# E.O.	Fleetline	GasSLX	# E.O.	Fleetline	GasSLX	# E.O.	Fleetline	GasSLX
90044978	85059		90044989	85059		90045019	85913				

### RENEGADE RV

# E.O.	Fleetline	GasSLX	# E.O.	Fleetline	GasSLX	# E.O.	Fleetline	GasSLX	# E.O.	Fleetline	GasSLX
10-13760-000	85959	89503	141700005838	85098							
10-13809-000	85958		16-18708-000	85724	89443						

**Nota Importante:** Los intercambios deben utilizarse para cuestiones de almacenamiento únicamente. Cuando se identifiquen varios intercambios, consulte la sección de aplicaciones de este catálogo.

# Lista de Intercambios contra Competidores y Equipo Original

## RENEGADE RV... cont

# E.O.	Fleetline	GasSLX	# E.O.	Fleetline	GasSLX	# E.O.	Fleetline	GasSLX	# E.O.	Fleetline	GasSLX
20433424	85061	89450	21462380	85088		471700003920	85958		SDA471700002809	85724	89443
20551628	85066	89448	471700000443	85066	89448	471700006040	85088		SDA471700002991	85959	89503
21436086	85098		471700002991	85959	89503	SDA471400003920	85958				

## REX MIXER

# E.O.	Fleetline	GasSLX	# E.O.	Fleetline	GasSLX	# E.O.	Fleetline	GasSLX	# E.O.	Fleetline	GasSLX
102-13441-10	646155										

## REYCO SUSPENSION

# E.O.	Fleetline	GasSLX	# E.O.	Fleetline	GasSLX	# E.O.	Fleetline	GasSLX	# E.O.	Fleetline	GasSLX
12885-01	85300	89419	17794-01	83215		20960-01	83204		665833	85052	
12885-03	85300	89419	18146-01	85313		21310-01	85307		671707	85323	89436
12886-01	85334		18163-01	83207	89407	21497-01	85005	89430	680551	85738	
12887-01	85013	89414	18164-01	83122	89406	22062-01	85007	89412	680552	85938	
12887-02	85013	89414	18165-01	85006		23106-01	85975		680700	85938	
14954-01	83217		18166-01	85704		23523-01	85086		700098-01	83128	89436
16230-01	85702		18286-01		89414	23524-01	85738		700098-03	85052	
16725-01	83126	89440	18800-01	83203	89436	23553-01	85938		701071-01	665937	
16824-01	85006		19495-01	83126	89440	23614-01	85717		702135-01	85045	
17142-01	85001	89410	19623-01	83123	89405	24392-01	85051		702136-01	85052	
17146-01	83209	89414	19824-01	85006		665519		89414	702209-01	85014	
17358-01	83126	89440	20125-01	85030	89440	665748	85086		704672-01	85938	
17403-01	83122	89406	20126-01		89440	665813	85051				
17408-01	85005	89430	20129-01	85007	89412	665830	85045				

## RIDEWELL CORPORATION

# E.O.	Fleetline	GasSLX	# E.O.	Fleetline	GasSLX	# E.O.	Fleetline	GasSLX	# E.O.	Fleetline	GasSLX
1250005	85901		1267249B000	85712		665267	85029		AS789B000	85014	
1250546B000	85006		1267395B000	85302	89420	665526	85014		S2607B	85702	
1250563B000	85000	89436	1270007	85045		680101	85702		S4025B	85712	
1250789B000	85014		1270563B000	85000	89436	70654	85000	89436	S5477B	85307	
1252607B000	85702		1270563B003	85934		90-1813	85712		S5478B	85307	
1253069B000	85005	89430	1270789B000	85014		90-2610 SP1	87017		S5813B	85704	
1254025B000	85712		1275813B000	85704		AS 4025B	85712		S5878B	83207	89407
1254190B000	85302	89420	1275943B	85005	89430	AS30698	85005	89430	S6009B	83203	89436
1260008	87017		1310002	665937		AS3069B	85005	89430	S7120B	85304	
1265157B000	85712		1310004	665937		AS546B	85006		S7172B	83207	89407
1265478B000	85736		1317570B001	646155		AS563B	83203	89436	S7249B	85307	
1266009B000	83130		57645	85005	89430	AS575B	85005	89430	S7365B	85305	
1267120B000	85734		665198	85005	89430	AS789B	85014				

## ROADMASTER (MONACO)

# E.O.	Fleetline	GasSLX	# E.O.	Fleetline	GasSLX	# E.O.	Fleetline	GasSLX	# E.O.	Fleetline	GasSLX
90045132	85909		90045188	85910							

## SABO

Sabo	Fleetline	GasSLX	Sabo	Fleetline	GasSLX	Sabo	Fleetline	GasSLX	Sabo	Fleetline	GasSLX
690459	86203		8901026	85064		8901032	85901		890165B	85121	
8901020	85300	89419	8901027	85310	89423	8901033	85918	89449	890414	85323	
8901021	85320	89429	8901028	85316	89426	8901037	86202		890449	85300	89419
8901023	85066	89448	8901029	85319	89428	8901038	86201		890612	86202	
8901024	85314	89425	8901029	85724	89443	8901156	G63299		895315	83009	
8901025	83128	89436	8901030	85323	89436	890120	85300	89419	895316	83002	
8901025	85000	89436	8901031	85900		890164B	85179				

## SACHS

Sachs	Fleetline	GasSLX	Sachs	Fleetline	GasSLX	Sachs	Fleetline	GasSLX	Sachs	Fleetline	GasSLX
101892	85708		124693	85708		141700000800	85179		141700125275	83165	
101968	85708		141700000373	85061	89450	141700000901	83165		141700125757	85089	
106282	85722		141700000377	83174		141700002626	85061	89450			
106884	85708		141700000378	83160		141700005838	85098				
106885	85722		141700000380	85061	89450	141700005839	85098				
112885	85709		141700000443	85066	89448	141700125243	85089				

**Nota Importante:** Los intercambios deben utilizarse para cuestiones de almacenamiento únicamente. Cuando se identifiquen varios intercambios, consulte la sección de aplicaciones de este catálogo.

## Lista de Intercambios contra Competidores y Equipo Original

### SACHS... cont

Sachs	Fleetline	GasSLX	Sachs	Fleetline	GasSLX	Sachs	Fleetline	GasSLX	Sachs	Fleetline	GasSLX
141700131809	85029		315434	85065		410010	83317		471700002627	85066	89448
141700131810	83160		315435	85088		410011	83173		471700002726	85918	89449
141700131975	83160		315540	83613		410011	85093		471700002727	85959	
170210	83104		315541	85052		410021	83125		471700002809	85724	89443
170211	83104		315542	83122	89406	410022	85006		471700002861	85014	
280499	85300	89419	315543	83125		410023	85103		471700002919	85106	
290146	85012	89413	315544	85014		410024	85302	89420	471700002990	85007	89412
290460	85005	89430	315545	85333		410025	83215		471700002991	85959	
290465	83125		315546	85005	89430	410026	85918	89449	471700002992	85331	
290488	85040		315547	85924	89457	410032	85320	89429	471700002993	85921	
311229	85918	89449	315548	85070	89459	410035	85001	89410	471700002994	83134	
311230	85956		315549	85033	89427	410035	85337		471700002995	83134	
311631	85906	89407	315550	85311	89424	410036	85061	89450	471700002996	85335	
311632	85909		315551	85310	89423	410037	85081		471700003009	85006	
311633	85900		315552	83128	89436	410038	85100		471700003011	85058	89431
311634	85001	89410	315553	85900		410040	85005	89430	471700003832	85933	89454
311635	85030	89440	315554	85006		410042	85310	89423	471700003920	85958	
311793	85975		315555	83038		410043	85957		471700004270	85117	
311794	85974		315556	85314	89425	410044	85031		471700004423	85109	
312724	85311		315593	85029		410046	83136		471700005079	85005	89430
313708	85378		315594	85029		410047	85071		471700006039	85088	
313709	85377		315597	85959		410048	83207	89407	471700006040	85088	
315389	85090		315598	85933	89454	410048	83304		471700006048	83165	
315390	85918	89449	315599	85109		410048	85014		471700006269	85932	89453
315391	85956		315600	85959		410050	85121		471700009646	85088	
315392	85007	89412	315601	85920		410051	85108		471700009647	85088	
315393	85331		315602	85092		410052	85096		471700011530	85181	
315394	85921		315603	83134		410053	85095		471700011531	85180	
315395	85724	89443	315606	85061	89450	410056	85000	89436	471700125245	85089	
315396	85335		315607	85061	89450	410057	85013	89414	471700131155	85918	89449
315397	83120		315608	85066	89448	410058	83122		471700131256	85065	
315398	85058	89431	315609	85066	89448	410068	85030	89440	471700131258	85081	
315399	85005	89430	315610	83026		410068	85054	89438	471700131331	85932	89453
315400	85006		315611	85337		410069	83165		471700131545	85006	
315401	85331		315612	85006		410069	85094		471700131646	85918	89449
315402	85900		315613	85030	89440	410070	85089		471700131775	85006	
315403	85919		315614	85097		471700000426	85014		471700131778	85331	
315404	85900		315615	83027		471700000428	85006		471700131920	85933	89454
315406	85918	89449	315616	83038		471700000431	85066	89448	471700131921	85933	89454
315411	83128	89436	315617	85918	89449	471700000433	85099		471700131974	85029	
315414	85959		315618	83160		471700000436	85030	89440	471700000206	85380	
315415	85933	89454	315619	83160		471700000440	85959		481700000207	85329	
315416	85003	89411	315620	85080		471700000443	85066	89448	481700000208	85379	
315417	85923		315621	85080		471700000445	85080		481700000209	85713	
315418	83456	89447	315622	85081		471700000447	85919		481700000477	85900	
315420	85014		315623	85918	89449	471700000449	85918	89449	481700000483	85975	
315421	85088		315624	85959		471700000451	85080		481700000484	85974	
315423	83127		315625	85975		471700000458	85014		481700000485	85975	
315424	85067	89451	315626	85933	89454	471700000459	85030	89440	481700000493	85900	
315425	85330		315656	83040		471700000460	85097		481700004271	85993	
315426	85329		315657	83039		471700000461	89414		481700004476	85982	
315427	85713		315658	83057		471700000464	85090		481700005414	85179	
315428	85380		315659	83047		471700000466	85959		481700008558	85347	
315430	85099		315660	83009		471700000470	85918	89449	481700008666	87020	
315431	85014		315661	85932	89453	471700000802	85121		481700125969	85956	
315432	89414		40-A85-0	85708		471700002580	83165		481700131250	85377	

**Nota Importante:** Los intercambios deben utilizarse para cuestiones de almacenamiento únicamente. Cuando se identifiquen varios intercambios, consulte la sección de aplicaciones de este catálogo.

## Lista de Intercambios contra Competidores y Equipo Original

### SACHS... cont

Sachs	Fleetline	GasSLX	Sachs	Fleetline	GasSLX	Sachs	Fleetline	GasSLX	Sachs	Fleetline	GasSLX
481700131252	85378		510002	85983		510018	85724	89443	814903003486	83047	
481700131438	85919		510003	85004		510019	85916		814903003496	83009	
481700131919	85900		510004	85307		510023	85316	89426	814903003500	83026	
481700999376	85329		510005	85303	89422	510024	85381		814903003501	83027	
481700999377	85330		510006	85705		510039	85982		814903003528	83038	
481700999386	85376		510006	85706		510040	85110		823196420	85100	
481700999427	85380		510009	85711		814903003482	83040				
510001	85716		510011	87020		814903003483	83039				
510002	85302	89420	510017	85323	89436	814903003484	83057				

### SAF HOLLAND

# E.O.	Fleetline	GasSLX	# E.O.	Fleetline	GasSLX	# E.O.	Fleetline	GasSLX	# E.O.	Fleetline	GasSLX
471700000433	85099		90044089C	83124	89407	90045028	85907		90045503	85975	
471700000436	85030	89440	90044095	83203	89436	90045031	85968		90045504	85030	89440
471700000458	85014		90044162	83128	89436	90045040	83130		90045532	85030	89440
471700000459	85030	89440	90044448	85051		90045048	85905		90045533	85099	
471700000460	85097		90044625	83125		90045049	85905		90045534	85014	
471700000461		89414	90044626	83126	89430	90045050	85914		90045535	85097	
481700000483	85975		90044642	83127		90045053	85908		90045536		89414
481700000484	85974		90044679	83122	89406	90045054	85051		90045563	85014	
481700000485	85975		90044680	83125		90045068		89441	90045564	83128	89436
57639	85000	89436	90044681	83204		90045075	85911		90045568	85060	
57643	85013	89414	90044682	83209	89414	90045080	85912		90045572	85045	
6025	83122	89406	90044683	83122	89406	90045083	85910		90045574	83130	
6026	83204		90044684	83124	89407	90045084	85968		90045575	85051	
632155	646177		90044685	83389	89436	90045096	85916	89430	90045576	83150	
646201	646177		90044686	85051		90045099	85906	89407	90045605	85109	
665002	85004		90044687	83125		90045110	83121		90045607	83150	
665003	85300	89419	90044688	83122	89406	90045132	85909		90045608	83363	
665197	85051		90044769	83207	89407	90045138	85910		90045665	85029	
665454	85045		90044770	83207	89407	90045175	85916	89430	90045666	83130	
665514	83127		90044794	83127		90045188	85910		90045666	85051	
665969		89430	90044833	85052		90045207		89405	90045667	85060	
671921	85916	89430	90044834	85052		90045277	85030	89440	90045669	83389	89436
671922		89405	90044868	85045		90045298	83363		AR-1008	85006	
671923		89440	90044878	83635		90045299	83389	89436	AR-1141	83204	
671931	85916	89430	90044907	83635		90045331	646155		AR-1141-C	83204	
680234	85906	89407	90044915	83127		90045336	85014		AR-1202	85300	89419
680268	85323	89436	90044977	83115		90045337	85911		AR-134-C	85005	89430
680645	85321		90044978	85059		90045338	85060		AR-1404	85301	
90044001	85005	89430	90044979	83113		90045381	83150		AR-1425	85301	
90044008	85000	89436	90044980	85907		90045384		89430	AR-1434	83203	89436
90044011	85004		90044981	85000	89436	90045418	85916	89430	AR-1654	83209	89414
90044012	85006		90044982	85000	89436	90045419		89405	AR-1822	85304	
90044016	85300	89419	90044989	85059		90045420		89440	AR-2451	83203	89436
90044017	83204		90044991	85000	89436	90045432	85321		AR-2598	83123	89405
90044025	83209	89414	90044992	85000	89436	90045433	85916	89430	AR-718-C	83203	89436
90044046	83123	89405	90045000	85906	89407	90045455	85909		AR-718-C-HD	85000	89436
90044071	85000	89436	90045001	85323	89436	90045466		89406	AR-781	83203	89436
90044081	85000	89436	90045002	85906	89407	90045471	83150		AR-958	83207	89407
90044086	85000	89436	90045003	85323	89436	90045499	85974		AR-995	85734	
90044089	83124	89407	90045019	85913		90045500	85975		XB-SPN-053-36	83125	

### SCANIA

# E.O.	Fleetline	GasSLX	# E.O.	Fleetline	GasSLX	# E.O.	Fleetline	GasSLX	# E.O.	Fleetline	GasSLX
1498732	87020		1498733	85347		489509	87020		510011	87020	

**Nota Importante:** Los intercambios deben utilizarse para cuestiones de almacenamiento únicamente. Cuando se identifiquen varios intercambios, consulte la sección de aplicaciones de este catálogo.



## Lista de Intercambios contra Competidores y Equipo Original

### SEAGRAVE FIRE APPARATUS LLC

# E.O.	Fleetline	GasSLX	# E.O.	Fleetline	GasSLX	# E.O.	Fleetline	GasSLX	# E.O.	Fleetline	GasSLX
680117	85300	89419	P0025500	85300	89419						

### SHASTA RV

# E.O.	Fleetline	GasSLX	# E.O.	Fleetline	GasSLX	# E.O.	Fleetline	GasSLX	# E.O.	Fleetline	GasSLX
ASH-1136	83178		ASH-1154	83177							

### SICARD

# E.O.	Fleetline	GasSLX	# E.O.	Fleetline	GasSLX	# E.O.	Fleetline	GasSLX	# E.O.	Fleetline	GasSLX
3166657	85700										

### SPARTAN MOTORS

# E.O.	Fleetline	GasSLX	# E.O.	Fleetline	GasSLX	# E.O.	Fleetline	GasSLX	# E.O.	Fleetline	GasSLX
0272-SS5	85712		2200201	85007	89412	59011	83214		B46-1594	85013	89414
0346-SS5	85013	89414	2502B46	85013	89414	60665-025	85036	89405	B46-1725	85029	
0377-SS5	85029		471700000456	85959		60665-025L	85036	89405	B46-2151	85007	89412
1300B46	85029		58913-009	85959		78068	85304				
21310-01	85307		58913-009L	85959		AS 4025B	85712				

### SPRING VALLEY

# E.O.	Fleetline	GasSLX	# E.O.	Fleetline	GasSLX	# E.O.	Fleetline	GasSLX	# E.O.	Fleetline	GasSLX
632155	646177										

### STARCRAFT BUS CO.

# E.O.	Fleetline	GasSLX	# E.O.	Fleetline	GasSLX	# E.O.	Fleetline	GasSLX	# E.O.	Fleetline	GasSLX
3578858C1	85926		4C4Z-18124-JB	85928		AA-617	85928		FC44-18045-BB	85181	
3578858C2	85926		4C4Z-18124-QA	83175		ASH-1136	83178		FC44-18080-AB	85180	
3584116C1	83175		4C4Z-18124-RA	85928		ASH-1154	83177		FC4Z-18124-A	85181	
3584116C2	83175		4C4Z-18125-B	83317		ASH-24658	85181		FC4Z-18124-B	85181	
3584118C2	85928		4C4Z-18125-DA	85926		ASH-24659	85181		FC4Z-18125-A	85180	
471700011530	85181		501906C92	83317		ASH-24660	85180				
471700011531	85180		AA-616	83175		AT-812	85928				

### STERLING TRUCK

# E.O.	Fleetline	GasSLX	# E.O.	Fleetline	GasSLX	# E.O.	Fleetline	GasSLX	# E.O.	Fleetline	GasSLX
10-12388-000	85920	89503	90045099	85906	89407	F4HT-18080-AB	85314	89425	F6HT-18080-DA	83109	
10-12390-000	85920	89503	AT-560	G63809		F4HT-18080-BA	85001	89410	F6HT-18080-EA	85906	89407
10-13205-000	85918	89449	AX-267A	83309	89446	F5HZ-18124-A	83314		F6HT-18080-FC	85013	89414
10-13592-000	85959		AX-310	83215		F5HZ-18124-B	83107		F6HT-18124-JC	83200	89402
1210-0528	85904		C4HZ-18124-E	83309	89446	F5HZ-18124-C	85063		F6HT-18124-KA	83200	89402
16-13957-000	85724	89443	C4TZ-18124-AB	83308		F5HZ-18124-D	83125		F6HZ-18124-A	85054	89438
16-15770-000	85956		D8HZ-18124-A	85301		F5HZ-18125-A	85314	89425	F6HZ-18124-B	83308	
16-15817-000	85724	89443	E6HZ-18124-A	85301		F5HZ-18125-B	85001	89410	F6HZ-18124-C	85055	89439
16-18708-000	85724	89443	E6HZ-18124-D	85301		F6HT-18045-AA	85054	89438	F6HZ-18124-D	85055	89439
471700002809	85724	89443	E6HZ-18125-D	83215		F6HT-18045-AC	85054	89438	F6HZ-18124-E	85055	89439
471700131646	85918	89449	E7HZ-18124-A	85301		F6HT-18045-BC	85047	89435	F6HZ-18124-F	85055	89439
47902-28	85013	89414	E7XZ-18124-A	G63386		F6HT-18045-CC	85055	89439	F6HZ-18124-G	85054	89438
481700006848	85724	89443	E7XZ-18125-B	G63387		F6HT-18045-EB	85055	89439	F6HZ-18124-H	85054	89438
481700125969	85956		E9HZ-18124-A	83309	89446	F6HT-18045-EC	85055	89439	F6HZ-18124-J	83200	89402
4C4Z-18124-N	85957		F0HZ-18124-B	85006		F6HT-18045-GB	85030	89440	F6HZ-18125-B	83109	
4C4Z-18125-DA	85926		F1HZ-18124-A	83309	89446	F6HT-18045-GC	85030	89440	F6HZ-18125-D	85013	89414
57241-2	83109		F1HZ-18124-B	83308		F6HT-18045-HB	85054	89438	F81A-18045-AGB	G63809	
58913-003	85932	89453	F1HZ-18124-D	85006	89401	F6HT-18045-HC	85054	89438	SDA471700000440	85959	
58913-003L	85932	89453	F1HZ-18124-E	85006	89401	F6HT-18045-JB	83200	89402	SDA471700002809	85724	89443
6803230200	85043		F1HZ-18124-H	85040		F6HT-18045-JC	83200	89402	XC45-18045-AA	83216	
6803230300	85006		F1HZ-18124-J	83308		F6HT-18045-KA	83200	89402	XC45-18080-BA	85724	89443
6803260000	83120		F1HZ-18124-K		89402	F6HT-18045-LA	85376				
680611	85724	89443	F2HZ-18124-A	85376		F6HT-18080-B	83109				
6E7Z-18125-A	83146		F2HZ-18124-B	85301		F6HT-18080-CA	85314	89425			

### STERLING TRUCK AMORTIGUADORES DE CABINA

# E.O.	Fleetline	GasSLX	# E.O.	Fleetline	GasSLX	# E.O.	Fleetline	GasSLX	# E.O.	Fleetline	GasSLX
1202-1043	83025		18-60768-000	83057		F6HZ-5K407-BA	83033				
18-43504-000	83057		18-814903003484	83057		F8HT-5K407-AA	83033				
18-45067-000	83034		F6HZ-5K407-AB	83034							

**Nota Importante:** Los intercambios deben utilizarse para cuestiones de almacenamiento únicamente. Cuando se identifiquen varios intercambios, consulte la sección de aplicaciones de este catálogo.

# Lista de Intercambios contra Competidores y Equipo Original

## STERLING TRUCK AMORTIGUADORES DE CABINA... cont

### STOUGHTON TRAILERS INC.

# E.O.	Fleetline	GasSLX	# E.O.	Fleetline	GasSLX	# E.O.	Fleetline	GasSLX	# E.O.	Fleetline	GasSLX
HTA20001	83128	89436	NW90044162	83128	89436	NW90044978	85059		RT18165-01	85006	
HTA20002	85000	89436	NW90044448	85051		NW90044979	83113				

### Sultana

# E.O.	Fleetline	GasSLX	# E.O.	Fleetline	GasSLX	# E.O.	Fleetline	GasSLX	# E.O.	Fleetline	GasSLX
680091	85303	89422									

### SUSPENSIONS INC.

# E.O.	Fleetline	GasSLX	# E.O.	Fleetline	GasSLX	# E.O.	Fleetline	GasSLX	# E.O.	Fleetline	GasSLX
200188	646155										

### SUSPENSYS

# E.O.	Fleetline	GasSLX	# E.O.	Fleetline	GasSLX	# E.O.	Fleetline	GasSLX	# E.O.	Fleetline	GasSLX
218004872	85737										

### TEREX CORPORATION

# E.O.	Fleetline	GasSLX	# E.O.	Fleetline	GasSLX	# E.O.	Fleetline	GasSLX	# E.O.	Fleetline	GasSLX
12111	646155										

### THE BINKLEY COMPANY

# E.O.	Fleetline	GasSLX	# E.O.	Fleetline	GasSLX	# E.O.	Fleetline	GasSLX	# E.O.	Fleetline	GasSLX
16965	85006		6898	83125							

### THOMAS SCHOOL BUS

# E.O.	Fleetline	GasSLX	# E.O.	Fleetline	GasSLX	# E.O.	Fleetline	GasSLX	# E.O.	Fleetline	GasSLX
10-13211-000	85918	89449	61300112	83613		614966	85307		8C24-18045-DA	83177	
10-13634-000	85918	89449	61300219	85091		614974	85304		8C24-18080-DB	83178	
128745	83102		61300222	85091		63-0001	85713		8C2Z-18124-D	83177	
16-15817-000	85724	89443	61300223	85091		651442	83102		8C2Z-18125-D	83178	
16-18708-000	85724	89443	61300224	85918	89449	659287	83102		90045504	85030	89440
16-18713-000	85122		61300240	85918	89449	680-323-0300	85006		A-4890	85712	
16-19138-000	85058	89431	61300285	83102		680-326-0000	83120		ASH-1136	83178	
300-0614966	85307		6130029	85712		680010	85304		ASH-1154	83177	
471700003070	85122		61310101	85736		680054	85307		AT-163G	83177	
471700131545	85006		61310102	85308	89422	680088	85713		AT-164G	83178	
60670-006	83147		61310103	85308	89422	680102	85712		GBL651442	83102	
60670-006L	83147		61310104	85713		6803260000	83120		GBL654725	83120	
60998-001	85006		61310232	85000	89436	70445	85091		GBL665538	85006	
60998-003	85006		61310434	85724	89443	728802	85736				
6130-0114		89437	61310478	85724	89443	87002	85736				

### THOR MOTOR COACH

# E.O.	Fleetline	GasSLX	# E.O.	Fleetline	GasSLX	# E.O.	Fleetline	GasSLX	# E.O.	Fleetline	GasSLX
141700131809	85029		16-16873-000	85029		ASH-1136	83178		ASH-25823	83209	89414
141700131810	83160		16-16874-000	83160		ASH-1154	83177		ASH-25824	83122	89406
16-16736-000	85029		16-18103-000	85900		ASH-1229	83209	89414			
16-16737-000	83160		481700000493	85900		ASH-25822	83209	89414			

### TIFFIN MOTORHOMES INC

# E.O.	Fleetline	GasSLX	# E.O.	Fleetline	GasSLX	# E.O.	Fleetline	GasSLX	# E.O.	Fleetline	GasSLX
58913-009	85959		58913-009L	85959							

### TIMBREN INDUSTRIES

# E.O.	Fleetline	GasSLX	# E.O.	Fleetline	GasSLX	# E.O.	Fleetline	GasSLX	# E.O.	Fleetline	GasSLX
665804	85939										

### TRAILMOBILE CANADA CORP.

# E.O.	Fleetline	GasSLX	# E.O.	Fleetline	GasSLX	# E.O.	Fleetline	GasSLX	# E.O.	Fleetline	GasSLX
43-4-235	85051		43-4-278	85059		43-6-164	83207	89407	43-8-022	83225	
43-4-236	85029		43-4-279	83204		43-8-002	83209	89414	43-8-031	85029	
43-4-237	85000	89436	43-6-028	85000	89436	43-8-011	83207	89407	90044089	83124	89407
43-4-239	83207	89407	43-6-118	85000	89436	43-8-013	85000	89436	90044625	83125	
43-4-241	85006		43-6-137	85006		43-8-014	85013	89414	90044642	83127	
43-4-277	85000	89436	43-6-158	85013	89414	43-8-015	85006		90044977	83115	

**Nota importante:** Los intercambios deben utilizarse para cuestiones de almacenamiento únicamente. Cuando se identifiquen varios intercambios, consulte la sección de aplicaciones de este catálogo.

# Lista de Intercambios contra Competidores y Equipo Original

## TRAILMOBILE CANADA CORP.... cont

# E.O.	Fleetline	GasSLX	# E.O.	Fleetline	GasSLX	# E.O.	Fleetline	GasSLX	# E.O.	Fleetline	GasSLX
90044978	85059		90044992	85000	89436	A-2212	85029				
90044979	83113		90045054	85051							

## TRANSPORTATION MFG. CORP

# E.O.	Fleetline	GasSLX	# E.O.	Fleetline	GasSLX	# E.O.	Fleetline	GasSLX	# E.O.	Fleetline	GasSLX
12-05-6000	85711		12J-5-2	85733		12L-5-99	85339		680349	85702	
12-05-6002	85339		12J-5-3	85313		12T-1-13	85303	89422	680350	85710	
12-05-6033	85339		12J-5-4	85733		12TA-01-13	85303	89422	680470	85713	
12B-5-1	85735		12J-5-6	85313		22024673	85710		695273	85710	
12G-5-1	85700		12J-5-9	85700		22045526	85702		695279	85710	
12J-5-10	85733		12L-5-69	85700		22046485	85710		G1011822	85702	
12J-5-11	85313		12L-5-70	85700		22052014	85702		G1101590	85713	

## TRUCKMASTER

Truckmaster	Fleetline	GasSLX	Truckmaster	Fleetline	GasSLX	Truckmaster	Fleetline	GasSLX	Truckmaster	Fleetline	GasSLX
665632	85013	89414	665930	85001	89410	680240	85302	89420	680303	85007	89412
665633	85033	89427	665931	83312	89409	680241	85311	89424	680348	85012	89413
665783	83123	89405	665932	85012	89413	680242	85308	89422	680385	85311	89424
665784	83122	89406	665950	85902		680243	85001	89410	680425	85320	89429
665785	83137		671052	85070	89459	680253	85314	89425	680435	85033	89427
665844	85069	89455	671654	85936	89456	680261	85062	89408	680473	85319	89428
665918	85900		671699	85937		680279	83209	89414	680586	85311	89424
665926	85047	89435	671794	85067	89451	680280	85906	89407	680601	85012	89413
665927	85901		680237	85303	89422	680281	85003	89411			
665928	85062	89408	680239	85310	89423	680283	85740				

## TURTLETOP BUS

# E.O.	Fleetline	GasSLX	# E.O.	Fleetline	GasSLX	# E.O.	Fleetline	GasSLX	# E.O.	Fleetline	GasSLX
ASH-1136	83178		ASH-1154	83177							

## TUTHILL TECHNOLOGIES

# E.O.	Fleetline	GasSLX	# E.O.	Fleetline	GasSLX	# E.O.	Fleetline	GasSLX	# E.O.	Fleetline	GasSLX
1085	83214		17358-01	83126	89440	19495-01	83126	89440	24392-01	85051	
12885-01	85300	89419	17403-01	83122	89406	19623-01	83123	89405	2697	85712	
12885-03	85300	89419	17408-01	85005	89430	19824-01	85006		66502	646155	
12887-01	85013	89414	17794-01	83215		20125-01	85030	89440	680162	85300	89419
12887-02	85013	89414	18146-01	85313		20126-01		89440	702135-01	85045	
14954-01	83217		18163-01	83207	89407	20129-01	85007	89412	702136-01	85052	
16230-01	85702		18164-01	83122	89406	20960-01	83204		702209-01	85014	
16725-01	83126	89440	18165-01	85006		21497-01	85005	89430	OE12425	83214	
16824-01	85006		18166-01	85704		23524-01	85738				
17142-01	85001	89410	18286-01		89414	23553-01	85938				
17146-01	83209	89414	18800-01	83203	89436	23614-01	85717				

## TWIN COACH

# E.O.	Fleetline	GasSLX	# E.O.	Fleetline	GasSLX	# E.O.	Fleetline	GasSLX	# E.O.	Fleetline	GasSLX
90044089	83124	89407	90044162	83128	89436	AR-958	83207	89407			
90044089C	83124	89407	AR-718-C-HD	85000	89436						

## UNITED MANUFACTURING

# E.O.	Fleetline	GasSLX	# E.O.	Fleetline	GasSLX	# E.O.	Fleetline	GasSLX	# E.O.	Fleetline	GasSLX
K-96-41	85304										

## UNIVERSAL COACH

# E.O.	Fleetline	GasSLX	# E.O.	Fleetline	GasSLX	# E.O.	Fleetline	GasSLX	# E.O.	Fleetline	GasSLX
12-05-1199	85729		680777	85729							

## UPS TRUCK

# E.O.	Fleetline	GasSLX	# E.O.	Fleetline	GasSLX	# E.O.	Fleetline	GasSLX	# E.O.	Fleetline	GasSLX
P117099	83120		P117146	83118							

## UTILITY TRAILER MANUFACTURING COMPANY

# E.O.	Fleetline	GasSLX	# E.O.	Fleetline	GasSLX	# E.O.	Fleetline	GasSLX	# E.O.	Fleetline	GasSLX
B-23361	85911		B-23651	85045		B-24088	83128	89436	B-24125	85323	89436
B-23566	85000	89436	B-24023	85738		B-24088	85000	89436	B-24579	85939	

**Nota Importante:** Los intercambios deben utilizarse para cuestiones de almacenamiento únicamente. Cuando se identifiquen varios intercambios, consulte la sección de aplicaciones de este catálogo.

# Lista de Intercambios contra Competidores y Equipo Original

## UTILITY TRAILER MANUFACTURING COMPANY... cont

# E.O.	Fleetline	GasSLX	# E.O.	Fleetline	GasSLX	# E.O.	Fleetline	GasSLX	# E.O.	Fleetline	GasSLX
B-25515	85338		S-24088	83128	89436	S-24088	85000	89436			

## VAN HOOL

# E.O.	Fleetline	GasSLX	# E.O.	Fleetline	GasSLX	# E.O.	Fleetline	GasSLX	# E.O.	Fleetline	GasSLX
10685703	695406		6243-14040	85708		665562	85708		90-2291	695406	
6243-13790	85708		624314570	695406		665563	85708				

## VARIOUS

# E.O.	Fleetline	GasSLX	# E.O.	Fleetline	GasSLX	# E.O.	Fleetline	GasSLX	# E.O.	Fleetline	GasSLX
SC-2920	83176										

## VOLKSWAGEN

# E.O.	Fleetline	GasSLX	# E.O.	Fleetline	GasSLX	# E.O.	Fleetline	GasSLX	# E.O.	Fleetline	GasSLX
2P0413031C	85076		2RF513031	85074		2TJ413031	85948		TAR413031	85948	
2P0513031	85077		2S2413031	85949		2Z0413031A	85075		TAR513031	85951	
2R0413031	85073		2T0413031	85947		2Z0413031C	85945		TAU413031	85949	
2R2413031	85073		2T0413031A	85949		2Z0513031B	85946		TGG413031	85940	
2R2513031	85074		2T0413031B	85941		TAL413031	85949		TGG513031	85942	
2RE413031	85073		2T0513031A	85950		TAL513031	85943		TJG513031B	85944	
2RF413031	85073		2TB513031B	85946		TAP513031	85074				

## VOLKSWAGEN AMORTIGUADORES DE CABINA

# E.O.	Fleetline	GasSLX	# E.O.	Fleetline	GasSLX	# E.O.	Fleetline	GasSLX	# E.O.	Fleetline	GasSLX
2R0899515	83043		TJG899515	83043							

## VOLVO

# E.O.	Fleetline	GasSLX	# E.O.	Fleetline	GasSLX	# E.O.	Fleetline	GasSLX	# E.O.	Fleetline	GasSLX
02-7005976	83400		1091384	85735		20485632	85933	89454	3199948	85311	89424
02-7005977	83400		1093100	85027	89418	20485633	85933	89454	3199949	85310	89423
03-1106460	85005	89430	1093176	85024		20513881	85061	89450	3199950	85023	89415
1-0200-32-888-1	83104		1093177	85025		20540056	83165		3199951	85024	
1091347	83125		1093178	85026	89417	20551628	85066	89448	3199952	85736	
1091348	83122	89406	1093180	85030	89440	20782199	85072		3199953	85319	89428
1091349	83204		125757	85089		20863239	85080		3199954	85003	89411
1091350	83207	89407	131912	85121		21137330	85933	89454	3199955	85300	89419
1091351	83209	89414	13193027	85121		21436086	85098		3199956	85036	89405
1091353	83215		141700000373	85061	89450	21462378	85088		3199957	83122	89406
1091354	83216		141700000800	85179		21462380	85088		3199959	85323	89436
1091355	83217		141700000901	83165		22012065	85304		3199960	85322	
1091357	83219		141700005838	85098		22046483	85304		3199961	85307	
1091358	83456	89447	141700125243	85089		22052336	85304		3199962	85314	89425
1091359	83123	89405	141700125275	83165		3031626	85089		3199963	85315	
1091360	83303		141700125757	85089		3036162	85089		3199965	85736	
1091361	83304		1505190	85722		3037213	83165		3199966	85303	89422
1091362	83309	89446	1590439	83104		3037213	85094		3199967	85302	89420
1091363	83221		1591501	85722		3082284	83400		3199968	85308	89422
1091364	83312	89409	1591735	83104		3092842	85061	89450	3199972	85320	89429
1091365	83400		1593843	83215		3130140	85315		3199973	85722	
1091366	83401		1716824	85304		3171696	85307		3199974	85712	
1091367	85000	89436	19501669	85339		3172948	85303	89422	3199975	85700	
1091368	85003	89411	19502711	85702		3199937	85316	89426	3199976	85711	
1091370	85006		19506846	85339		3199938	85030	89440	3199977	85711	
1091371	85300	89419	20353932	85081		3199939	85058	89431	3199978	85712	
1091372	85301		20414440	85081		3199940	85005	89430	3199979	85702	
1091373	85302	89420	20433424	85061	89450	3199941	85006		3199980	85310	89423
1091374	85303	89422	20433425	85066	89448	3199942		89402	3199982	85703	
1091375	85304		20433426	85081		3199943	85012	89413	3199983	85704	
1091376	85305		20433427	85065		3199944	85006		3199984	85314	89425
1091377	85307		20434880	85081		3199945	85027	89418	3199985	85723	
1091378	85308	89422	20469001	85933	89454	3199946	85033	89427	3199986	85318	
1091379	85310	89423	20469002	85933	89454	3199947	85013	89414	3199987	85705	89447

**Nota Importante:** Los intercambios deben utilizarse para cuestiones de almacenamiento únicamente. Cuando se identifiquen varios intercambios, consulte la sección de aplicaciones de este catálogo.

## Lista de Intercambios contra Competidores y Equipo Original

### VOLVO... cont

# E.O.	Fleetline	GasSLX	# E.O.	Fleetline	GasSLX	# E.O.	Fleetline	GasSLX	# E.O.	Fleetline	GasSLX
3199988	85311	89424	3919592	85024		3919954	85003	89411	3949241	85061	89450
3199989	85709		3919593	83242		3919955	85300	89419	3953643	85040	
3199990	85003	89411	3919594	85003	89411	3919956	85036	89405	3971703	83112	
3199991	85708		3919596	G63484		3919957	83122	89406	3972662	85976	
3199992	85733		3919598	83312	89409	3919958	85046	89434	408350	85089	
3199993	85712		3919900	85012	89413	3919959	85000	89436	410069	85094	
3199994	85308	89422	3919901	83103		3919960	85322		410070	85089	
35901-0001	83209	89414	3919902	83126	89430	3919961	85302	89420	471700000443	85066	89448
35901-0003	85301		3919903	83216		3919962	85700		471700000802	85121	
35901-0004	83219		3919904	G63183		3919963	85730		471700002580	83165	
35901-0005	83219		3919906	83308		3919964	85304		471700002627	85066	89448
35901-0008	85060		3919907	83309	89446	3919965	85702		471700003832	85933	89454
35901-0011	83123	89405	3919908	83104		3919966	85736		471700004423	85109	
35901-0017	83314		3919909	G63605		3919967	85302	89420	471700006038	85088	
35901-0022	83635		3919910	83221		3919968	85736		471700006040	85088	
35901-3201	85024		3919911	83124	89407	3919972	85320	89429	471700006048	83165	
35901-3406	85305		3919912	83215		3919973	85956		471700125245	85089	
35901-3409	85304		3919913	83203	89436	3919974	85712		471700131256	85065	
35901-3410	85307		3919914	83209	89414	3919975	85700		471700131258	85081	
35901-3413	85006		3919915	83127		3919976	85033	89427	471700131920	85933	89454
35901-3420	85303	89422	3919916	83126	89430	3919977	85033	89427	471700131921	85933	89454
37001-5	83401		3919917	83125		3919978	85702		47902-24	83121	
37301-0001	85013	89414	3919918	83401		3919979	85702		481700000801	85381	
37301-0008	83400		3919919	G63625		3919980	85702		481700005414	85179	
37301-0016	85026	89417	3919920	83303		3919982	85703		481700125768	85121	
37301-0018	85005	89430	3919921	83123	89405	3919983	85704		481700131845	85381	
37301-0021	85026	89417	3919922	83318		3919984	85700		481700131912	85121	
37301-3201	85027	89418	3919923	83301		3919985	85723		494-660	83219	
37301-3202	85026	89417	3919924	83456	89447	3919987	85706		4940640	83216	
3915917	85319	89428	3919925	83317		3919988	85311	89424	4975479	83400	
3915947	85001	89410	3919926	G63403		3919989	85709		4975480	83400	
3915948	85311	89424	3919927	83101		3919990	85003	89411	4975549	83216	
3916352	85013	89414	3919928	83225		3919991	85708		530596	85308	89422
3919055	85007	89412	3919931	83126	89430	3919992	85733		5322338	83214	
3919056	83203	89436	3919932	85062	89408	3919993	85712		5513989	83216	
3919057	83225		3919933	85001	89410	3919994	85310	89423	5531435	85307	
3919526	83314		3919934	85320	89429	3945806		89417	5531436	85307	
3919561	85314	89425	3919935	85026	89417	3945808		89407	5531437	85307	
3919565	83103		3919936	83207	89407	3945809		89410	5534430	85303	89422
3919567	83613		3919937	85316	89426	3945810		89420	5534447	85303	89422
3919568	83636		3919938	85030	89440	3945811		89409	5549899	83207	89407
3919569	85052		3919939	85058	89431	3945812		89423	5549925	85304	
3919570	83128	89436	3919940	85005	89430	3945813		89428	5554959	83401	
3919571	83635		3919941	85006		3945814		89424	57241-3	83112	
3919572	83130		3919942	89402		3945815		89406	60657-007	85072	
3919573	83123	89405	3919943	85012	89413	3945816		89430	60675-001	85978	
3919574	85006	89401	3919944	85036	89405	3945817		89422	60675-001L	85978	
3919575	83120		3919945	85027	89418	3945818		89415	60680-003	83112	
3919582	83215		3919946	85033	89427	3945819		89411	60680-003L	83112	
3919583	83100		3919947	85013	89414	3945820		89413	60680-004	83143	
3919585	83209	89414	3919948	85311	89424	3945821		89419	60680-004L	83143	
3919586	83100		3919949	85310	89423	3946210	83103		60680-005	83142	
3919587	83105		3919950	83219		3946217	83125		60680-005L	83142	
3919588	83216		3919951	83309	89446	3946219	83400		629398	85307	
3919589	85026	89417	3919952	85736		3946239	85724	89443	629501	85307	
3919591	83515		3919953	85319	89428	3949240	85047	89435	646220	85734	

**Nota Importante:** Los intercambios deben utilizarse para cuestiones de almacenamiento únicamente. Cuando se identifiquen varios intercambios, consulte la sección de aplicaciones de este catálogo.

# Lista de Intercambios contra Competidores y Equipo Original

## VOLVO... cont

# E.O.	Fleetline	GasSLX	# E.O.	Fleetline	GasSLX	# E.O.	Fleetline	GasSLX	# E.O.	Fleetline	GasSLX
64838-001	85933	89454	83176191	83019		83176237	85916	89430	SA3041	83041	
64838-002	85933	89454	83176192	83041		83176238	85918	89449	SA3045	83045	
64838-003	85933	89454	83176193	83045		83176239	85933	89454	SA3048	83048	
64838-003L	85933	89454	83176194	83048		83176240	646155		SA3103	83103	
66010-0016	85025		83176195	83103		85104186	85006		SA3110	83110	
66221140I	83215		83176196	83110		85104221	85066	89448	SA3111	83111	
665410	85027	89418	83176197	83111		85106580	85918	89449	SA3112	83112	
665539	85026	89417	83176198	83112		85107238	85976		SA3123	83123	89405
665607	85047	89435	83176199	83123	89405	85134402	85061	89450	SA3124	83124	89407
665623	85046	89434	83176200	83124	89407	85137234	83125		SA3125	83125	
665739	85047	89435	83176201	83125		85137420	85000	89436	SA3126	83126	
668302	83216		83176202	83126		90045605	85109		SA3127	83127	
676081	83401		83176203	83127		A1364192092	85121		SA3128	83128	89436
676082	83401		83176204	83128	89436	RC SA3041	83041		SA3136	83136	
6771501	85040		83176205	83136		RC SA3045	83045		SA3148	83148	
6772218	85040		83176206	83148		RC SA3048	83048		SA5000	85000	89436
6775411	85040		83176207	83203	89436	RC SA3103	83103		SA5001	85001	89410
6775412	85040		83176208	83209	89414	RC SA3111	83111		SA5003	85003	89411
6790756	83215		83176209	83215		RC SA3112	83112		SA5005	85005	89430
6794358	85040		83176210	83216		RC SA3124	83124	89407	SA5023	85023	89415
6857668	83105		83176211	85000	89436	RC SA3125	83125		SA5026	85026	89417
6876828	83105		83176212	85001	89410	RC SA3127	83127		SA5033	85033	89427
70042	85302	89420	83176213	85003	89411	RC SA3128	83128	89436	SA5036	85036	89405
70313740	85381		83176214	85005	89430	RC SA3136	83136		SA5045	85045	
70321695	85381		83176215	85023	89415	RC SA3148	83148		SA5046	85046	89434
70321696	85179		83176216	85026	89417	RC SA3203	83203	89436	SA5047	85047	89435
70321697	85121		83176217	85033	89427	RC SA3216	83216		SA5052	85052	
70377024	83165		83176218	85036	89405	RC SA5000	85000	89436	SA5061	85061	89450
8026658	85046	89434	83176219	85045		RC SA5001	85001	89410	SA5062	85062	89408
8056892	85023	89415	83176220	85046	89434	RC SA5003	85003	89411	SA5066	85066	89448
8060026	85065		83176221	85047	89435	RC SA5005	85005	89430	SA5067	85067	89451
8065787	85026	89417	83176222	85052		RC SA5047	85047	89435	SA5069	85069	89455
8071524	85024		83176223	85061	89450	RC SA5052	85052		SA5070	85070	89459
8071881	85061	89450	83176224	85062	89408	RC SA5061	85061	89450	SA5303	85303	89422
8073212	85065		83176225	85066	89448	RC SA5062	85062	89408	SA5310	85310	89423
8075257	85065		83176226	85067	89451	RC SA5066	85066	89448	SA5311	85311	89424
8075287	85065		83176227	85069	89455	RC SA5067	85067	89451	SA5320	85320	89429
8077874	85047	89435	83176228	85070	89459	RC SA5070	85070	89459	SA5321	85321	
8077874-P01	85047	89435	83176229	85303	89422	RC SA5310	85310	89423	SA5323	85323	89436
8078195	85061	89450	83176230	85310	89423	RC SA5320	85320	89429	SA5724	85724	89443
8083872	85978		83176231	85311	89424	RC SA5724	85724	89443	SA5900	85900	
8086053	85047	89435	83176232	85320	89429	RC SA5900	85900		SA5916	85916	89430
8086651	85066	89448	83176233	85321		RC SA5918	85918	89449	SA5918	85918	89449
8169859	85047	89435	83176234	85323	89436	RC SA5933	85933	89454	SA5933	85933	89454
8174749	85906	89407	83176235	85724	89443	RC SA6155	646155		SA6155	646155	
823196420	85100		83176236	85900		SA3019	83019		SDA471700131258	85081	

## Volvo

# E.O.	Fleetline	GasSLX	# E.O.	Fleetline	GasSLX	# E.O.	Fleetline	GasSLX	# E.O.	Fleetline	GasSLX
680091	85303	89422									

## VOLVO AMORTIGUADORES DE CABINA

# E.O.	Fleetline	GasSLX	# E.O.	Fleetline	GasSLX	# E.O.	Fleetline	GasSLX	# E.O.	Fleetline	GasSLX
1201-0012	83023		20704334	83048		22662125	83048		3945842	83009	
1202-0012	83023		20721254	83048		22662224	83048		635869	83004	
1202-0022	83046		20874147	83050		22662230	83905				
1202-0032	83016		21368411	83905		22662235	83905				
20496215	83048		21368413	83048		22662237	83905				
20496217	83029		21391412	83048		22866844	83048				

**Nota Importante:** Los intercambios deben utilizarse para cuestiones de almacenamiento únicamente. Cuando se identifiquen varios intercambios, consulte la sección de aplicaciones de este catálogo.

## Lista de Intercambios contra Competidores y Equipo Original

### VOLVO AMORTIGUADORES DE CABINA... cont

# E.O.	Fleetline	GasSLX	# E.O.	Fleetline	GasSLX	# E.O.	Fleetline	GasSLX	# E.O.	Fleetline	GasSLX
66010-0007	83004		8078546	83028		8162662	83004		85107095	83009	
66010-0008	83004		8078547	83029		8168617	83030				

### WABASH NATIONAL

# E.O.	Fleetline	GasSLX	# E.O.	Fleetline	GasSLX	# E.O.	Fleetline	GasSLX	# E.O.	Fleetline	GasSLX
202447	85919		FRUUCE1295-901	85300	89419	HENS-24088	83128	89436	NEW900-44-868	85045	
203447	85919		FRUUCE2983-1	85322		HENS-24088	85000	89436	NEW900-44-978	85059	
DANSR1VJ100	85078		FRUUCF8339-1	85321		NEW900-44-089	83124	89407	NEW900-44-979	83113	
FLL83203-071	83203	89436	HENS-20001	83128	89436	NEW900-44-162	83128	89436	NEW900-45-040	83130	
FLL83207-071	83207	89407	HENS-20002	85000	89436	NEW900-44-625	83125		NEW900-45-054	85051	
FLL85000-071	85000	89436	HENS-20126	85323	89436	NEW900-44-626	83126	89430	NEW900-45-298	83128	89436
FLL85030-071	85030	89440	HENS-21292	85052		NEW900-44-642	83127		NEW900-45-299	85000	89436
FRUUCE1295-1	85300	89419	HENS-23566	85000	89436	NEW900-44-794	83127				

### WATSON & CHALIN MFG. INC.

# E.O.	Fleetline	GasSLX	# E.O.	Fleetline	GasSLX	# E.O.	Fleetline	GasSLX	# E.O.	Fleetline	GasSLX
10147	83203	89436	17186-01	85323	89436	19250	85382		680714	85934	
10147HD	85000	89436	17218	85029		19603	85939		727603	83203	89436
10148	83204		17297	85064		3946219	83400		727604	83204	
10634	G63357		17300	85052		665724	85000	89436	A-20345	85345	
11418	646155		17306	85938		665727	85005	89430	B-23649	85064	
11604	83125		17317	85344		665728	85060		B-23650	85052	
11724	83123	89405	17382	85014		665769	85052		B-23651	85045	
12128	85005	89430	17430	85321		665770	85064		B-23743	85938	
17069	632147		17474	85009		665862	85000	89436			
17079	85300	89419	19036	85934		680547	85323	89436			
17186	85323	89436	19249	85939		680584	85938				

### WESTERN STAR

# E.O.	Fleetline	GasSLX	# E.O.	Fleetline	GasSLX	# E.O.	Fleetline	GasSLX	# E.O.	Fleetline	GasSLX
02-7005976	83400		35901-3413	85006		47902-13	83122	89406	60680-003L	83112	
02-7005977	83400		35901-3420	85303	89422	47902-24	83121		60680-004	83143	
04-9041375	85315		35901-4403	85060		47902-8	83122	89406	60680-004L	83143	
10-13684-000	85918	89449	37301-3401	85053	89442	481700125969	85956		60680-005	83142	
10-13809-000	85958		37301-3404	85053	89442	57241-1	83111		60680-005L	83142	
1011839	83216		37301-3405	85053	89442	57252	85308	89422	615016	83401	
16-15770-000	85956		37301-3409	85053	89442	57905-1	85976		665682	85053	89442
16-18706-000	85331		37301-3412	85053	89442	57905-2	85006		676081	83401	
16-18708-000	85724	89443	37390-4401	85053	89442	58913-003	85932	89453	676082	83401	
16725-01	83126	89440	37390-4402	85053	89442	58913-003L	85932	89453	90044025	83209	89414
19495-01	83126	89440	37390-4403	85053	89442	58913-012	85932	89453	90044907	83635	
28R010	83216		471700000470	85918	89449	58913-012L	85932	89453	90045099	85906	89407
35066-4413	83122	89406	471700002809	85724	89443	60657-003	85072		90045605	85109	
35901-0001	83209	89414	471700003920	85958		60657-003L	85072		CP-5222	85315	
35901-3406	85305		471700004423	85109		60675-002	85979		SDA471700003920	85958	
35901-3409	85304		471700006269	85932	89453	60675-002L	85979		SDA481700125969	85956	
35901-3410	85307		471700131331	85932	89453	60680-003	83112				

### WESTERN STAR AMORTIGUADORES DE CABINA

# E.O.	Fleetline	GasSLX	# E.O.	Fleetline	GasSLX	# E.O.	Fleetline	GasSLX	# E.O.	Fleetline	GasSLX
1201-0012	83023		18-60772-000	83026		66010-3403	83022		725470	83010	
1201-0022	83046		18-60773-000	83027		66010-3404	83022		81-4903003500	83026	
1202-0012	83023		617547	83022		66010-3405	83026		814903003501	83027	
1202-0022	83046		654846	83027		66010-3406	83027		GBL 654916	83026	
1202-0032	83016		66010-3402	83022		66010-3407	83065				

### WESTERN UNIT ``STABILAIRE" SUSPENSION

# E.O.	Fleetline	GasSLX	# E.O.	Fleetline	GasSLX	# E.O.	Fleetline	GasSLX	# E.O.	Fleetline	GasSLX
101030	85307		4939967	85308	89422	80600	85300	89419			
101364	85305		80370	85304							

**Nota Importante:** Los intercambios deben utilizarse para cuestiones de almacenamiento únicamente. Cuando se identifiquen varios intercambios, consulte la sección de aplicaciones de este catálogo.



# Lista de Intercambios contra Competidores y Equipo Original

## WESTPORT AXLE CORP

# E.O.	Fleetline	GasSLX	# E.O.	Fleetline	GasSLX	# E.O.	Fleetline	GasSLX	# E.O.	Fleetline	GasSLX
143699-0185	646177		646124	646177							

## WHEELED COACH IND

# E.O.	Fleetline	GasSLX	# E.O.	Fleetline	GasSLX	# E.O.	Fleetline	GasSLX	# E.O.	Fleetline	GasSLX
ASH-1136	83178		ASH-1154	83177							

## WINNEBAGO

# E.O.	Fleetline	GasSLX	# E.O.	Fleetline	GasSLX	# E.O.	Fleetline	GasSLX	# E.O.	Fleetline	GasSLX
141700131809	85029		24-186629	85125		ASH-1206	83122	89406	F4-BE5-A011-HO	85126	
141700131810	83160		481700000493	85900		ASH-1228	83209	89414	F4-BE5-A832-MO	85125	
16-16736-000	85029		66153-002	83124	89407	ASH-1229	83209	89414	F4-BE5-B492-HO	85125	
16-16737-000	83160		9U94-18045-AA	83209	89414	ASH-1230	83122	89406	F4-BE5-C832-MO	83124	89407
16-16873-000	85029		9U94-18080-AA	83122	89406	ASH-137	83122	89406	F4-BE5-F324-HO	85125	
16-16874-000	83160		9U9Z-18124-A	83209	89414	ASH-25822	83209	89414	F4-BE5-F325-HO	85124	
16-18103-000	85900		9U9Z-18125-A	83122	89406	ASH-25823	83209	89414	W0005662	85125	
1C34-18045-AA	83209	89414	ASH-1022	83209	89414	ASH-25824	83122	89406	W0005663	85124	
1C34-18045-JA	83209	89414	ASH-1023	83122	89406	ASH-294	83209	89414	W0006254	85125	
24-153249	85125		ASH-1136	83178		AT-620	83209	89414			
24-153256	85124		ASH-1154	83177		AT-621	83122	89406			
24-186537	85126		ASH-1205	83209	89414	AT-766	83209	89414			

## WORKHORSE

# E.O.	Fleetline	GasSLX	# E.O.	Fleetline	GasSLX	# E.O.	Fleetline	GasSLX	# E.O.	Fleetline	GasSLX
24-153249	85125		66153-002	83124	89407	F4-BE5-C832-MO	83124	89407	W0007363	83171	
24-153256	85124		680672	85919		F4-BE5-F324-HO	85125		W0007365	G63866	
24-186537	85126		7805-X-1012	85919		F4-BE5-F325-HO	85124		W0011635	83221	
24-186629	85125		F4-BE5-A011-HO	85126		W0005662	85125		W0011636	G63366	
659222	83171		F4-BE5-A832-MO	85125		W0005663	85124		W8007000	83171	
659223	G63866		F4-BE5-B492-HO	85125		W0006254	85125				

## WORLD TRANS BUS CO.

# E.O.	Fleetline	GasSLX	# E.O.	Fleetline	GasSLX	# E.O.	Fleetline	GasSLX	# E.O.	Fleetline	GasSLX
ASH-1136	83178		ASH-1154	83177							

**Nota Importante:** Los intercambios deben utilizarse para cuestiones de almacenamiento únicamente. Cuando se identifiquen varios intercambios, consulte la sección de aplicaciones de este catálogo.

# CÓMO ESCOGER EL MEJOR AMORTIGUADOR PARA SU CAMIÓN

**1ER PASO:** Mida el diámetro de la polvera y del cilindro para determinar la serie.

## DIMENSIONES EXTERNAS

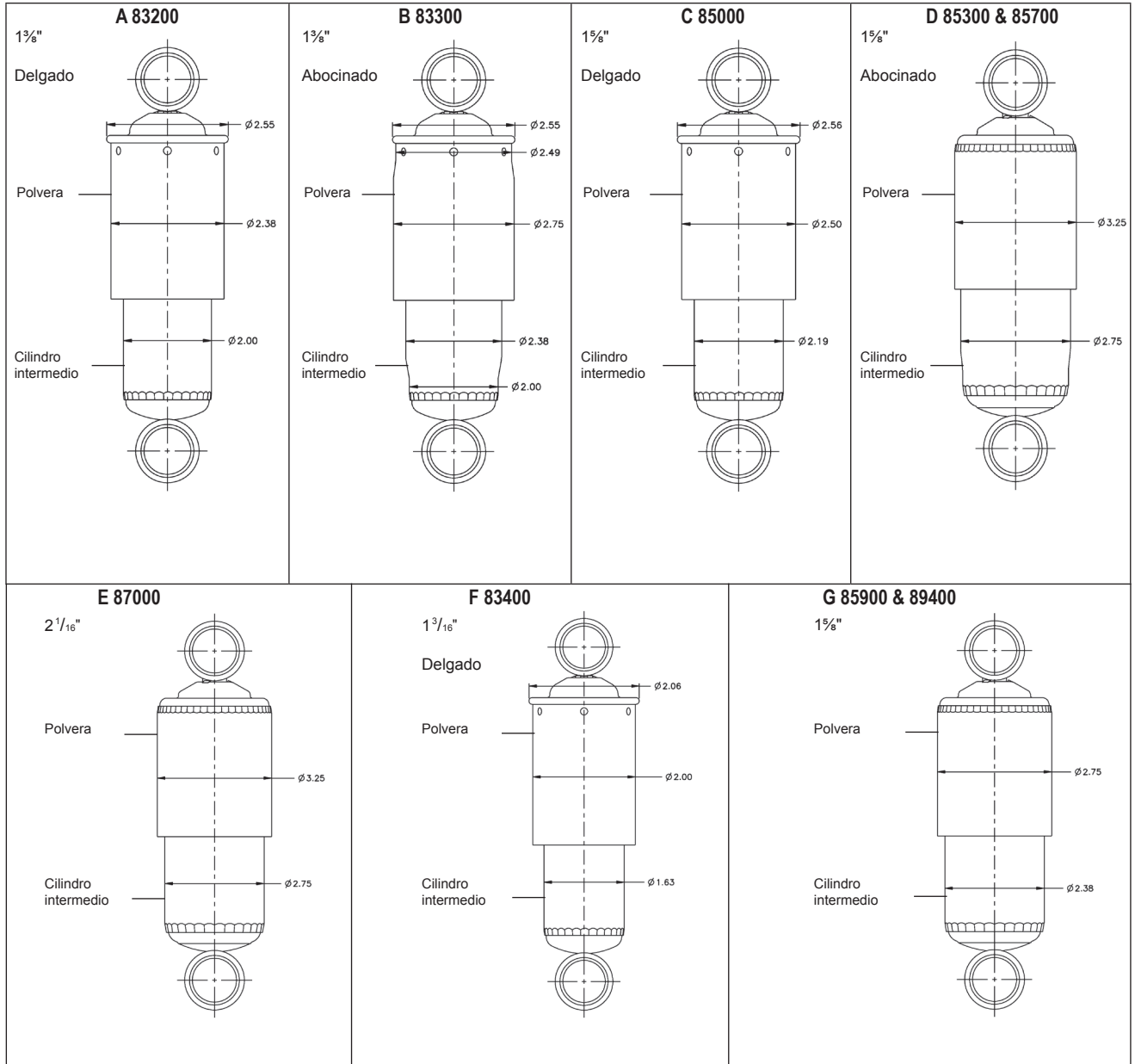

# CÓMO ESCOGER EL MEJOR AMORTIGUADOR PARA SU CAMIÓN

**2º PASO:** Identifique el tipo de montaje. Mida la longitud totalmente extendida y totalmente comprimida, en los puntos indicados para cada tipo de montaje.

## CÓMO MEDIR LAS LONGITUDES EXTENDIDA Y COMPRIMIDA DE LOS AMORTIGUADORES

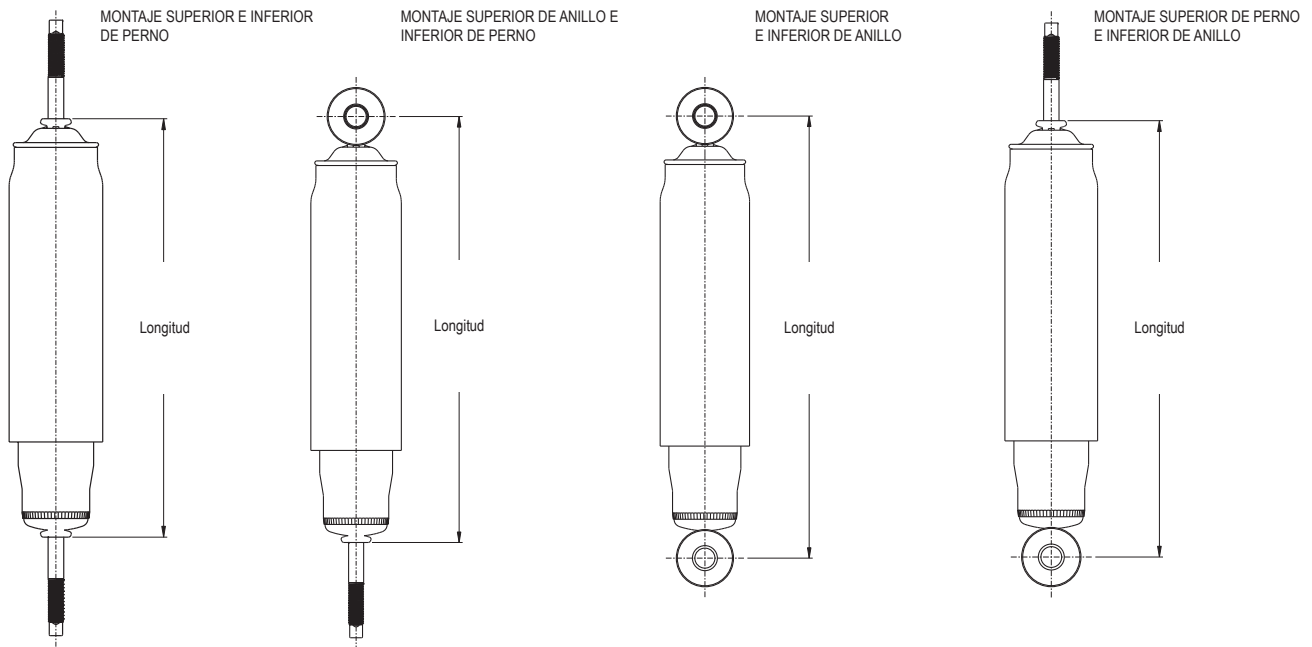

### INSTRUCCIONES:

1. Usando los puntos de medida adecuados como se menciona arriba, encuentre el amortiguador más cercano en la lista por incrementos de la longitud extendida.
2. Identifique el montaje adecuado por medio de los códigos de montaje y compare estas especificaciones, midiendo cuidadosamente las dimensiones del montaje (superior e inferior) del amortiguador por reemplazar.
3. Note cuidadosamente los siguientes requerimientos:
  - a. **Polvera** – Este componente debe estar presente en el amortiguador por reemplazar. El ambiente de trabajo del amortiguador hacen a la polvera necesaria para proteger la barra del pistón y extender la vida del producto.
  - b. **Corte hidráulico y tope de compresión** - Ponga especial atención a las siguientes especificaciones – desviación de longitudes requeridas no debe exceder + 1/4". Estos diseños de amortiguadores se encuentran identificados al pie de página para fácil referencia.

**Nota:** La garantía **NO** aplica si los amortiguadores fueron instalados en aplicaciones no recomendadas en nuestro catálogo.

# CÓMO ESCOGER EL MEJOR AMORTIGUADOR PARA SU CAMIÓN

**3ER PASO:** Mida los diámetros, anchuras y longitudes de los montajes. Consulte las siguientes tablas para determinar equivalencia en el código de montaje

## CÓDIGO DE MONTAJE «EB» ANILLO Y BUJE

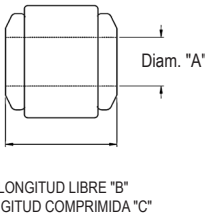
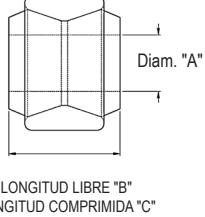
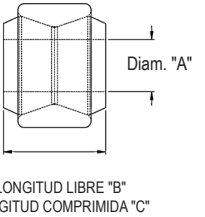
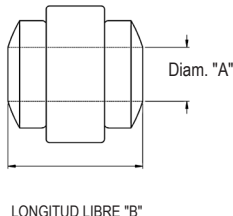
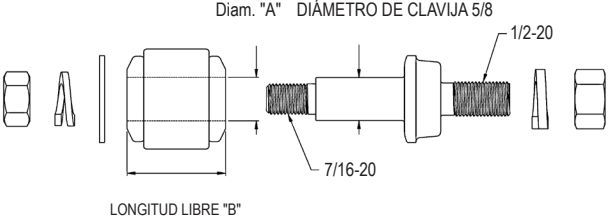
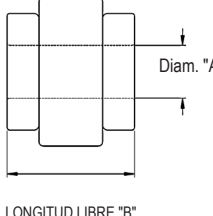
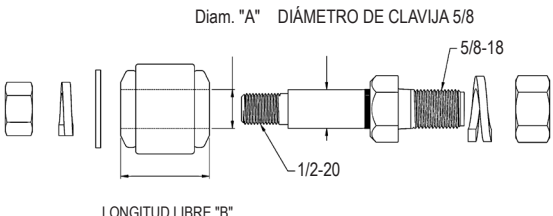
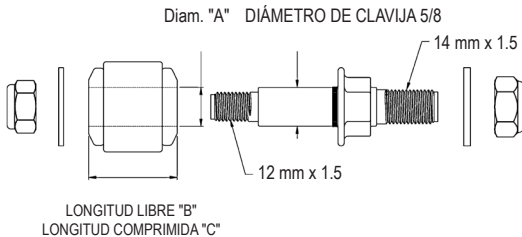
<p><b>EB1</b></p>  <p>Diam. "A"</p> <p>LONGITUD LIBRE "B" LONGITUD COMPRIMIDA "C"</p>	<p><b>EB2</b></p>  <p>Diam. "A"</p> <p>LONGITUD LIBRE "B" LONGITUD COMPRIMIDA "C"</p>	<p><b>EB3</b></p>  <p>Diam. "A"</p> <p>LONGITUD LIBRE "B" LONGITUD COMPRIMIDA "C"</p>
<p><b>EB4</b></p>  <p>Diam. "A"</p> <p>LONGITUD LIBRE "B" LONGITUD COMPRIMIDA "C"</p>	<p><b>EB6</b></p>  <p>Diam. "A" DIÁMETRO DE CLAVIJA 5/8</p> <p>1/2-20</p> <p>7/16-20</p> <p>LONGITUD LIBRE "B" LONGITUD COMPRIMIDA "C"</p>	
<p><b>EB5</b></p>  <p>Diam. "A"</p> <p>LONGITUD LIBRE "B" LONGITUD COMPRIMIDA "C"</p>	<p><b>EB7</b></p>  <p>Diam. "A" DIÁMETRO DE CLAVIJA 5/8</p> <p>5/8-18</p> <p>1/2-20</p> <p>LONGITUD LIBRE "B" LONGITUD COMPRIMIDA "C"</p>	
<p><b>EB8</b></p>  <p>Diam. "A" DIÁMETRO DE CLAVIJA 5/8</p> <p>14 mm x 1.5</p> <p>12 mm x 1.5</p> <p>LONGITUD LIBRE "B" LONGITUD COMPRIMIDA "C"</p>		

# CÓMO ESCOGER EL MEJOR AMORTIGUADOR PARA SU CAMIÓN

## CÓDIGO DE MONTAJE «EB» ANILLO Y BUJE

Código de montaje	Diámetro "A"	B Longitud libre	C Longitud comprimida	Diámetro de clavija de montaje del vehículo
EB1	5/8	1.44	1.31	5/8
EB2	3/4	1.75	1.50	3/4
EB3	1.00	1.91	1.75	1.00
EB4	11/16	1.72	1.55	11/16
EB5	5/8	1.51	1.25	5/8
EB6	5/8	1.44	1.31	Perno proveído con el amortiguador para orificio de montaje de 1/2" de diámetro.
EB7	5/8	1.44	1.31	Perno proveído con el amortiguador para orificio de montaje de 5/8" de diámetro.
EB8	5/8	1.44	1.31	Perno proveído con el amortiguador para orificio de montaje de 14 mm de diámetro.
EB9	1	1.75	--	1
EB10	1.00	1.00	--	1.00
EB11	3/8	0.83	--	3/8
EB12	10MM	1.18	--	10MM
EB13	12MM	1.03	--	12MM
EB14	15MM	1.41	--	15MM
EB15	15MM	1.76	--	15MM
EB16	16MM	1.5	--	16MM
EB17	17MM	1.18	--	17MM
EB18	19MM	1.65	--	19MM
EB19	20MM	1.75	--	20MM
EB20	45/64	1.05	--	45/64
EB21	45/64	1.39	--	45/64

## CÓDIGO DE MONTAJE «BP» ANILLO Y BUJE CON CLAVIJA TIPO BARRA

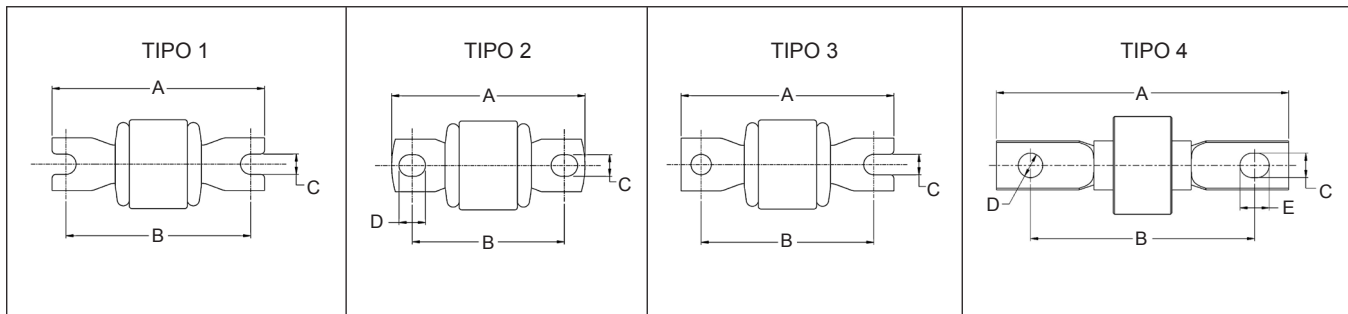

Código de montaje	TIPO	A	B	C	D	E
BP1	1	2.72	2.20	0.33	--	--
BP2	1	3.59	3.12	0.32	--	--
BP3	1	2.82	2.38	0.33	--	--
BP4	1	3.19	2.38	0.33	--	--
BP5	1	3.19	2.75	0.33	--	--
BP6	1	4.25	3.62	0.33	--	--
BP7	2	3.13	2.50	0.35	0.42	--
BP8	2	3.50	2.87	0.35	0.42	--
BP9	1	3.38	2.60	0.35	0.57	--
BP10	2	3.5	2.74	0.50	0.50	--
BP11	1	2.96	2.52	0.33	--	--
BP12	1	3.75	3.14	0.33	--	--
BP13	1	3.45	3.00	0.33	--	--
BP14	2	3.43	2.87	0.45	--	--
BP15	4	4.56	3.62	0.39	0.47	0.39

Código de montaje	TIPO	A	B	C	D	E
BP17	1	3.11	2.61	0.33	--	--
BP18	1	3.75	3.14	0.39	--	--
BP19	1	3.19	2.62	0.33	--	--
BP20	1	3.59	3.12	0.33	--	--
BP26	3	3.06	2.37	0.26	--	--
BP27	2	4.00	2.95	0.52	0.50	--
BP29	2	4.00	2.95	0.37	0.49	--
BP30	1	3.00	2.25	0.34	--	--
BP31	3	3.50	2.87	0.35	--	--
BP32	2	3.45	2.83	0.42	--	--
BP33	2	4.44	3.62	0.39	0.47	--
BP34	1	3.81	2.99	0.41	--	--
BP35	2	3.53	2.73	0.38	0.38	--
BP36	2	4.72	3.38	0.52	0.52	--

# CÓMO ESCOGER EL MEJOR AMORTIGUADOR PARA SU CAMIÓN

## CÓDIGO DE MONTAJE «ES» Y «CB» ANILLO Y BUJE CON CAMISA DE ACERO

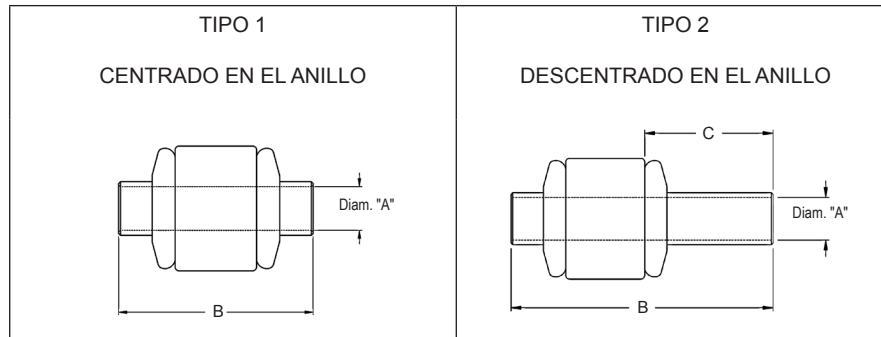

Código de montaje	TIPO	DIMENSIÓN			Código de montaje	TIPO	DIMENSIÓN			Código de montaje	TIPO	DIMENSIÓN		
		A	B	C			A	B	C			A	B	C
ES1	1	10MM	1.25	--	ES56	1	14MM	1.58	--	ES121	1	3/4	2.06	--
ES2	1	10MM	1.42	--	ES57	1	10MM	1.03	--	ES123	1	16MM	1.57	--
ES3	1	10MM	1.56	--	ES58	1	14MM	2.13	--	ES126	1	1/2	2.44	--
ES4	2	1/2	2.20	0.77	ES59	1	15MM	1.56	--	ES128	1	1/2	1.66	--
ES5	1	10MM	2.07	--	ES60	1	14MM	1.26	--	ES130	1	1/2	1.56	--
ES6	1	10MM	2.35	--	ES61	1	12MM	1.76	--	ES133	1	12MM	1.93	--
ES7	1	9/16	1.25	--	ES62	1	12MM	0.98	--	ES136	1	5/8	1.75	--
ES8	1	7/16	1.25	--	ES63	1	15MM	2.28	--	ES137	1	1/2	1.73	--
ES9	1	7/16	1.31	--	ES64	1	16MM	1.25	--	ES138	1	5/8	1.70	--
ES10	1	7/16	1.38	--	ES65	1	12MM	1.38	--	ES139	1	12MM	1.35	--
ES11	1	7/16	1.50	--	ES66	1	16MM	1.38	--	ES141	1	12MM	1.61	--
ES12	1	7/16	1.62	--	ES67	1	16MM	1.56	--	ES142	1	16MM	1.43	--
ES13	1	9/16	1.89	--	ES68	1	9/16	1.35	--	ES143	1	9/16	1.60	--
ES14	1	7/16	1.88	--	ES69	1	12MM	1.58	--	ES145	1	7/16	2.25	--
ES15	1	9/16	2.79	--	ES70	2	7/16	1.88	0.70	ES146	1	12MM	1.37	--
ES16	1	7/16	3.15	--	ES71	1	15MM	2.15	--	ES147	1	12MM	1.97	--
ES17	1	12MM	1.25	--	ES72	1	16MM	1.65	--	ES149	1	1/2	2.36	--
ES18	1	12MM	1.65	--	ES73	1	16MM	1.74	--	ES150	1	3/4	2.24	--
ES19	1	12MM	1.88	--	ES74	1	16MM	1.93	--	ES152	1	20MM	1.69	--
ES20	1	12MM	1.95	--	ES75	1	16MM	2.04	--	ES153	1	14MM	1.55	--
ES21	1	12MM	2.28	--	ES76	1	17/32	1.49	--	ES157	2	1/2	2.05	0.95
ES22	1	1/2	1.25	--	ES77	1	20MM	2.35	--	ES158	1	3/4	3.80	--
ES23	1	1/2	1.31	--	ES78	1	10MM	1.92	--	ES159	2	3/4	3.21	1.03
ES24	1	1/2	1.38	--	ES79	1	21/32	1.58	--	ES160	1	1.00	2.01	--
ES25	1	1/2	1.50	--	ES80	2	25/32	1.69	0.07	ES161	1	16MM	3.95	--
ES26	1	1/2	1.56	--	ES81	1	31/64	1.26	--	ES162	1	16MM	2.60	--
ES27	1	1/2	1.62	--	ES82	1	31/64	1.53	--	ES163	1	7/16	2.50	--
ES28	1	9/16	3.15	--	ES83	1	12MM	1.48	--	ES164	1	1/2	2.26	--
ES29	1	10MM	2.95	--	ES84	1	10MM	1.62	--	ES165	1	1/2	1.75	--
ES30	1	12MM	2.57	--	ES85	1	12MM	2.36	--	ES166	1	5/8	2.97	--
ES31	2	1/2	2.25	1.00	ES86	1	14MM	2.44	--	ES167	1	14MM	2.31	--
ES32	1	1/2	3.34	--	ES87	1	31/64	1.65	--	ES168	1	14MM	2.62	--
ES33	1	12MM	3.15	--	ES88	1	12MM	1.81	--	ES169	1	14MM	1.91	--
ES34	1	9/16	1.66	--	ES89	1	39/64	2.16	--	ES171	1	1/2	1.88	--
ES35	1	5/8	1.38	--	ES90	1	5/8	2.00	--	ES172	1	1/2	2.72	--
ES36	1	3/4	1.75	--	ES91	1	1/2	2.10	--	ES173	1	7/8	2.28	--
ES37	1	12MM	1.01	--	ES92	2	39/64	2.20	0.88	ES174	1	5/8	3.25	--
ES38	1	7/16	2.18	--	ES93	2	39/64	2.57	0.79	ES175	1	16MM	1.96	--
ES39	1	10MM	1.31	--	ES94	1	1/2	2.15	--	ES176	1	16MM	3.72	--
ES40	1	7/16	3.38	--	ES95	1	41/64	2	--	ES177	1	16MM	3.55	--
ES41	1	12MM	3.48	--	ES96	1	45/64	1.57	--	ES178	1	3/4	1.96	--
ES42	1	12MM	3.77	--	ES99	1	14MM	1.42	--	ES179	1	20MM	1.75	--
ES43	1	13MM	1.31	--	ES102	1	10MM	1.77	--	ES181	1	7/16	1.98	--
ES44	1	10MM	2.28	--	ES104	1	20MM	1.58	--	ES182	1	20MM	1.96	--
ES45	1	13MM	1.68	--	ES106	1	10MM	1.48	--	ES183	1	20MM	3.80	--
ES46	1	13MM	1.73	--	ES107	1	12MM	2.15	--	ES184	1	20MM	2.44	--
ES47	1	13MM	2.50	--	ES109	1	10MM	0.95	--	ES185	1	12MM	2.44	--
ES48	1	14MM	1.42	--	ES110	1	16MM	1.61	--	ES187	1	1.00	1.75	--
ES49	1	14MM	1.66	--	ES111	1	9MM	1.78	--	ES188	1	16MM	1.81	--
ES50	1	14MM	1.81	--	ES112	1	12MM	1.08	--	ES190	1	22MM	1.75	--
ES51	1	14MM	1.89	--	ES113	1	16MM	1.49	--	ES191	1	1.00	2.44	--
ES52	1	14MM	1.96	--	ES114	1	12MM	2.04	--	ES192	1	24MM	2.44	--
ES53	1	10MM	1.38	--	ES115	1	10MM	2.02	--	ES193	1	24MM	2.28	--
ES54	1	12MM	2.91	--	ES118	1	12MM	1.31	--	ES194	1	7/8	2.28	--
ES55	1	14MM	2	--	ES120	1	3/4	2.76	--	ES195	1	20MM	4.07	--

# CÓMO ESCOGER EL MEJOR AMORTIGUADOR PARA SU CAMIÓN

## CÓDIGOS DE MONTAJE «S» Y «DS» MONTAJES DE DOBLE PERNO

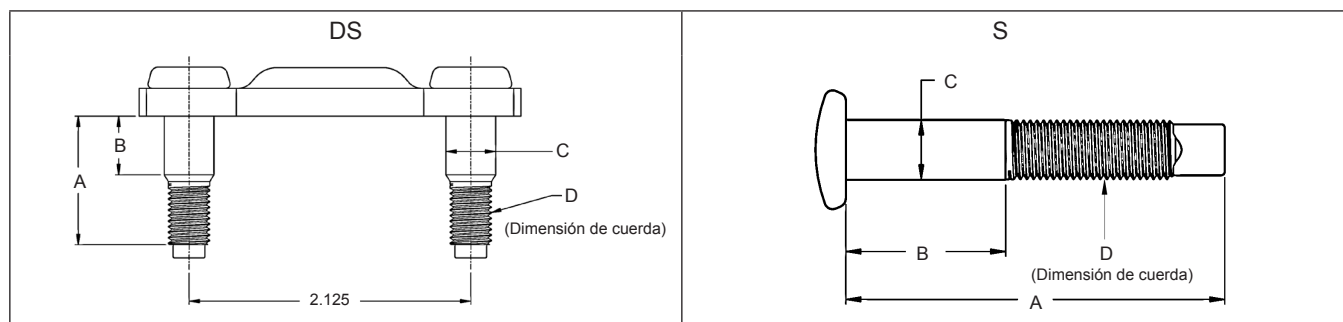

Código de montaje	A	B	C	D
<b>DS1</b>	1.27	0.66	3/8	5/16-24
<b>S1</b>	2.37	1.00	3/8	3/8-24
<b>S2</b>	2.06	1.00	3/8	3/8-24
<b>S3</b>	2.67	1.37	10MM	3/8-16
<b>S4</b>	1.85	1.00	3/8	3/8-24
<b>S5</b>	1.29	1.14	13MM	3/8-24
<b>S6</b>	2.47	1.47	7/16	3/8-24
<b>S7</b>	1.97	1.00	3/8	3/8-24
<b>S8</b>	1.75	1.00	10MM	3/8-24
<b>S9</b>	1.84	1.05	7/16	3/8-24
<b>S10</b>	2.37	1.33	7/16	3/8-24
<b>S11</b>	3.00	1.12	3/8	3/8-24
<b>S12</b>	2.37	1.15	7/16	3/8-24
<b>S13</b>	2.06	1.35	3/8	3/8-24
<b>S14</b>	2.25	1.33	7/16	3/8-24
<b>S15</b>	3.29	1.98	3/8	3/8-24
<b>S16</b>	2.95	1.45	16MM	16MM
<b>S17</b>	2.15	1.03	7/16	3/8-24
<b>S18</b>	2.67	1.81	10MM	M10x1.25
<b>S19</b>	1.34	0.41	7/16	M10x1
<b>S20</b>	1.34	0.41	10MM	M10x1
<b>S21</b>	3.28	1.75	5/8	5/8-18
<b>S22</b>	0.75	0.35	10MM	M10x1
<b>S23</b>	1.84	1.05	3/8	3/8-24
<b>S24</b>	1.22	0.31	11MM	M10x1
<b>S25</b>	1.81	1.50	3/8	M10x1
<b>S26</b>	2.02	0.82	12MM	M10x1
<b>S27</b>	2.36	1.14	10MM	M10x1
<b>S28</b>	2.44	1.37	12MM	M10x1
<b>S29</b>	2.99	1.87	3/8	3/8-24
<b>S30</b>	2.59	1.41	10MM	M10x1
<b>S31</b>	0.79	0.40	17MM	10MM
<b>S32</b>	2.31	1.38	14MM	12MM
<b>S33</b>	3.44	2.17	10MM	M10x1
<b>S34</b>	1.06	0.59	5/16	M8x1.25
<b>S35</b>	2.60	1.12	7/16	3/8-24

Código de montaje	A	B	C	D
<b>S36</b>	2.49	1.33	7/16	3/8-24
<b>S37</b>	3.18	1.41	12MM	M10x1
<b>S38</b>	2.75	1.70	14MM	12MM
<b>S39</b>	2.20	1.31	10MM	10MM
<b>S40</b>	2.52	1.33	7/16	3/8-24
<b>S41</b>	3.48	2.32	5/8	1/2-20
<b>S42</b>	3.50	2.00	5/8	5/8-18
<b>S43</b>	2.75	1.25	5/8	5/8-18
<b>S44</b>	1.57	0.39	10MM	M10x1.25
<b>S45</b>	2.36	1.00	10MM	M10x1.25
<b>S46</b>	1.57	1.18	10MM	M10x1.25
<b>S47</b>	2.20	1.31	10MM	M10x1.25
<b>S48</b>	2.55	1.51	10MM	M10x1.25
<b>S49</b>	2.67	1.29	10MM	M10x1.25
<b>S50</b>	2.95	1.57	10MM	M10x1.25
<b>S51</b>	3.00	1.65	10MM	M10x1.25
<b>S52</b>	1.18	0.74	10MM	M10x1.5
<b>S53</b>	2.16	1.89	10MM	M10x1.5
<b>S54</b>	2.42	1.28	15MM	M10x1.5
<b>S55</b>	2.51	1.39	10MM	M10x1.5
<b>S56</b>	2.67	1.53	11MM	M10x1.5
<b>S57</b>	2.95	1.40	27/64	M10x1.5
<b>S58</b>	2.98	1.68	10MM	M10x1.5
<b>S59</b>	2.98	1.68	12MM	M10x1.5
<b>S60</b>	3.46	1.96	9/16	M10x1.5
<b>S61</b>	3.11	1.45	14MM	M12x1.25
<b>S62</b>	3.24	1.70	9/16	M12x1.25
<b>S63</b>	3.54	2.24	17MM	M12x1.25
<b>S64</b>	2.36	1.18	12MM	M12x1.5
<b>S65</b>	2.89	1.65	12MM	M12x1.5
<b>S66</b>	1.39	0.15	12MM	M12x1.75
<b>S67</b>	2.40	1.53	9/16	M14x1.5
<b>S68</b>	2.95	1.45	5/8	M16x1.5
<b>S69</b>	1.32	1.37	39/64	M16x2
<b>S70</b>	1.88	0.90	7/16	M8x1.25



# CÓMO ESCOGER EL MEJOR AMORTIGUADOR PARA SU CAMIÓN

## EXPLICACIÓN DE LOS TÍTULOS DE LAS COLUMNAS

<b>Número de parte del amortiguador:</b> El número de catálogo para el amortiguador individual.
<b>Longitud extendida :*</b> La longitud del amortiguador cuando está totalmente extendido. Ver instrucciones «Cómo medir».
<b>Longitud comprimida :*</b> La longitud del amortiguador cuando está totalmente comprimido. Ver instrucciones «Cómo medir».
<b>Carrera :</b> Es la longitud aproximada del recorrido del amortiguador descrito.
<b>Códigos de montaje :</b> Indica el tipo de montajes superior e inferior para cada amortiguador.  Se enlistan como sigue : Montajes tipo perno («S» y «DS») Montajes anillo y buje («EB») Montajes anillo y buje con camisa («ES») Montajes anillo y buje con clavija («BP») Códigos de montajes especiales («SP»)
<b>Polvera:</b> Indica si el amortiguador cuenta con una polvera.
<b>Número de paquete de accesorios de montaje:</b> El número de parte del paquete de accesorios de montaje proveído con el amortiguador.
<b>*Nota :</b> Todas las dimensiones son en pulgadas

**4º PASO:** Consulte las especificaciones del amortiguador mostradas al final del catálogo. Encuentre primero la serie adecuada. Luego, compare las longitudes de extensión y de compresión, y encuentre los códigos de montaje correctos. Consulte la columna del extremo izquierdo de la tabla para identificar el número de parte del amortiguador GRC correcto.

## ESPECIFICACIONES POR TIPO DE MONTAJE

GRC	Montajes		Calibre de Pistón	Imagen de Diámetro Exterior	Longitudes [in]			Polvera	Tope Hidráulico	Fuerza*	
	Superior	Inferior			Extendido	Comprimido	Carrera			Rebote	Compresión
G64008	373768	ES26	1-3/8"		21.79	13.6	8.19				
G63885	375166	413004	1-3/8"		22.24	13.56	8.69				
G63969	412847	ES34	1-3/8"		20.75	13.31	7.44				
G63872	412998	ES82	1-3/8"		21.65	13.29	8.36				
G63877	413000	413000	1-3/8"		16.93	11.24	5.69				
G64003	413000	413000	1-3/8"		16.83	11.27	5.56				
G63878	413001	ES186	1-3/8"		24.16	14.97	9.19				
G63883	413001	ES186	1-3/8"		22.82	14.38	8.44				
G63867	413002	413002	1-3/8"		27.31	16.37	10.94				
G63870	413002	413002	1-3/8"		24.89	15.2	9.69				
G63873	413002	413002	1-3/8"		15.75	10.56	5.19				
G63460	BP1	ES27	1-3/8"		23.16	14.13	9.03	YES	NO		
G63499	BP1	ES130	1-3/8"		25.58	15.3	10.28	YES	NO		
G63425	BP2	EB1	1-3/8"		20	12.47	7.53	YES	NO		
82012	BP6	ES25			16.04	10.53	5.51				
83013	BP8	BP8	1-3/16"	2" D/T	7.66	6.63†	1.7	YES	NO	646	480
G63965	BP8	ES24	1-3/8"		24.13	15.2	8.94				
G63488	BP8	ES34	1-3/8"		26.61	16.33	10.28	YES	YES		
G63898	BP8	ES34	1-3/8"		25.19	15.31	9.88				
G63638	BP8	ES34	1-3/8"		24.33	14.8	9.53	YES	NO		
G63422	BP8	ES34	1-3/8"		24	14.47	9.53	YES	NO		
G63897	BP8	ES34	1-3/8"		23.87	14.68	9.19				
43180	BP8	ES34			23.55	14.19	9.36				
G63896	BP8	ES34	1-3/8"		22.36	13.92	8.44				
G63837	BP8	ES41			28.23	17.95	10.28				
G63837	BP8	ES83	1-3/8"		28.23	17.95	10.28				
G63679	BP8	ES83	1-3/8"		25	14.97	10.03	YES	NO		
83015	BP8	S1	1-3/8"	A	9.84	7.59	2.25	YES	YES	735	430
83005	BP8	S10	1-3/16"	2" D/T	7.34	5.87	1.47	YES	NO	858	216
G63879	BP10	ES34			23	14.31	8.69				
G63882	BP10	ES34			21	13.31	7.69				
G56819	B12				21.35	15.18	6.16				
G56820	B12				21.35	15.18	6.16				
G63499	BP13	ES26			25.58	15.3	10.28				
61584	BP13	ES26			25.48	15.2	10.28				
81837	BP13	ES27			26.28	15.42	10.86				
61511	BP13	ES27			23.16	14.13	9.03				

\*Fuerza de amortiguación en libras para extender o comprimir el amortiguador a una velocidad de operación promedio.

† At bumper contact / Al contacto con el tope de goma / Au contact avec le butoir

‡ For GasSLX Series, forces are at the "Firm" (F) setting. / Para la serie GasSLX, las fuerzas están ajustadas en (F) "Firme". / Pour la série GasSLX, le réglage de la force est sur «Firme» (F).

## ESPECIFICACIONES POR TIPO DE MONTAJE

GRC	Montajes		Calibre de Pistón	Imagen de Diámetro Exterior	Longitudes [in]			Polvera	Tope Hidráulico	Fuerza*	
	Superior	Inferior			Extendido	Comprimido	Carrera			Rebote	Compresión
81560	BP13	ES27			23.14	13.78	9.36				
42968	BP13	ES34			23.983	14.37	9.613				
81667	BP14	ES34			26.95	16.19	10.76				
77488	BP14	ES34			26.77	16.26	10.51				
61543	BP14	ES34			26.76	16.23	10.53				
58488	BP14	ES34			26.68	16.05	10.63				
G63488	BP14	ES34			26.61	16.33	10.28				
49218	BP14	ES34			26.34	16.36	9.98				
61688	BP14	ES34			25.19	15.31	9.88				
G63898	BP14	ES34			25.19	15.31	9.88				
43163	BP14	ES34			25.05	15.69	9.36				
G63638	BP14	ES34			24.33	14.8	9.53				
77638	BP14	ES34			24.31	14.78	9.53				
49213	BP14	ES34			24.27	14.79	9.48				
49231	BP14	ES34			24.27	14.79	9.48				
61565	BP14	ES34			24.26	14.73	9.53				
81482	BP14	ES34			24.23	14.37	9.86				
G63965	BP14	ES34			24.14	15.2	8.94				
G63422	BP14	ES34			24.01	14.48	9.53				
61528	BP14	ES34			23.98	14.45	9.53				
77422	BP14	ES34			23.92	14.39	9.53				
58422	BP14	ES34			23.87	14.49	9.38				
58638	BP14	ES34			23.87	14.49	9.38				
61687	BP14	ES34			23.87	14.68	9.19				
G63897	BP14	ES34			23.87	14.68	9.19				
81789	BP14	ES34			23.73	14.12	9.61				
43162	BP14	ES34			22.99	14.38	8.61				
61686	BP14	ES34			22.36	13.92	8.44				
G63896	BP14	ES34			22.36	13.92	8.44				
70173	BP14	ES34									
77607	BP14	ES83			25.39	15.18	10.21				
77679	BP14	ES83			24.9	14.88	10.02				
49225	BP14	ES185			25.77	15.54	10.23				
81823	BP14	ES185			25.73	15.12	10.61				
G63607	BP14	ES185			25.58	15.3	10.28				
43172	BP14	ES185			25.55	16.19	9.36				
61590	BP14	ES185			25.48	15.2	10.28				

\*Fuerza de amortiguación en libras para extender o comprimir el amortiguador a una velocidad de operación promedio.

† At bumper contact / Al contacto con el tope de goma / Au contact avec le butoir

‡ For GasSLX Series, forces are at the "Firm" (F) setting. / Para la serie GasSLX, las fuerzas están ajustadas en (F) "Firme". / Pour la série GasSLX, le réglage de la force est sur «Firme» (F).

## ESPECIFICACIONES POR TIPO DE MONTAJE

GRC	Montajes		Calibre de Pistón	Imagen de Diámetro Exterior	Longitudes [in]			Polvera	Tope Hidráulico	Fuerza*	
	Superior	Inferior			Extendido	Comprimido	Carrera			Rebote	Compresión
81890	BP14	ES185			25.28	14.92	10.36				
49232	BP14	ES185			25.09	15.16	9.93				
G63679	BP14	ES185			25.01	14.98	10.03				
61624	BP14	ES185			24.98	14.95	10.03				
43171	BP14	ES185			24.74	15.38	9.36				
G63880	BP18	ES18	1-3/8"		22.5	14.06	8.44				
G63722	BP18	ES24	1-3/8"		19.49	12.21	7.28	YES	NO		
61697	BP18	ES26			22.62	14.43	8.19				
G63967	BP18	ES26			22.62	14.43	8.19				
61696	BP18	ES26			22.45	14.5	7.95				
G63966	BP18	ES26			22.45	14.5	7.95				
G63967	BP18	ES130	1-3/8"		22.62	14.43	8.19				
G63966	BP18	ES130	1-3/8"		22.44	14.5	7.94				
49226	BP20	EB1			20.77	13.04	7.73				
81549	BP20	EB1			20.73	12.62	8.11				
G63425	BP20	EB1			20.01	12.48	7.53				
61536	BP20	EB1			19.98	12.45	7.53				
81929	BP20	ES24			19.49	12.13	7.36				
G63722	BP20	ES24			19.49	12.21	7.28				
61616	BP20	ES24			19.39	12.23	7.16				
83041	BP27	S10	1-3/8"	A	10.51†	8.34†	3.02	YES	YES	486	189
G63607	BP33	ES83	1-3/8"		25.58	15.3	10.28	YES	NO		
G63879	BP34	ES34	1-3/8"		23	14.31	8.69				
G63882	BP34	ES34	1-3/8"		21	13.31	7.69				
83060	EB	BP7	1-3/8"	A	9.76	7.98†	2.25	NO	YES	431	441
83011	EB1	EB1	1-3/8"	A	11.55†	8.48	3.61	YES	YES	738	330
83012	EB1	EB1	1-3/8"	A	11.07†	8.21	3.37	YES	YES	738	330
G63692	EB1	EB1	1-3/8"		27.58	16.3	11.28	YES	NO		
G63692	EB1	EB1			27.58	16.3	11.28				
G63440	EB1	EB1	1-3/8"		26.33	15.55	10.78	NO	NO		
G63440	EB1	EB1			26.33	15.55	10.78				
G63660	EB1	EB1	1-3/8"		25.08	15.05	10.03	YES	NO		
G63660	EB1	EB1			25.08	15.05	10.03				
61582	EB1	EB1			24.98	14.95	10.03				
77660	EB1	EB1			24.9	14.88	10.02				
81538	EB1	EB1			24.23	14.37	9.86				
83401	EB1	EB1	1-3/16"	F	24.09	14.26	9.83	YES	NO	341	252

\*Fuerza de amortiguación en libras para extender o comprimir el amortiguador a una velocidad de operación promedio.

† At bumper contact / Al contacto cone el tope de goma / Au contact avec le butoir

‡ For GasSLX Series, forces are at the "Firm" (F) setting. / Para la serie GasSLX, fas fuerzas estan ajustada en (F) "Firme". / Pour la série GasSLX, le réglage de la force est sur «Ferme» (F).

## ESPECIFICACIONES POR TIPO DE MONTAJE

GRC	Montajes		Calibre de Pistón	Imagen de Diámetro Exterior	Longitudes [in]			Polvera	Tope Hidráulico	Fuerza*	
	Superior	Inferior			Extendido	Comprimido	Carrera			Rebote	Compresión
G63419	EB1	EB1	1-3/8"		24.08	14.55	9.53	YES	NO		
6804SE	EB1	EB1			24.08	14.67	9.41				
G63419	EB1	EB1			24.08	14.55	9.53				
14017	EB1	EB1			24.04	14.43	9.61				
61532	EB1	EB1			23.98	14.45	9.53				
6855SE	EB1	EB1			23.83	14.3	9.53				
61666	EB1	EB1			23.57	14.54	9.03				
81894	EB1	EB1			23.498	14.14	9.36				
G63443	EB1	EB1	1-3/8"		23.33	13.95	9.38	NO	NO		
G63443	EB1	EB1			23.33	13.95	9.38				
6854SE	EB1	EB1			23.03	14.27	8.76				
81318	EB1	EB1			22.73	13.87	8.86				
G63928	EB1	EB1	1-3/8"		22.73	13.87	8.86	YES	YES		
G63928	EB1	EB1			22.73	13.87	8.86				
G63492	EB1	EB1	1-3/8"		22.58	13.8	8.78	YES	NO		
G63492	EB1	EB1			22.58	13.8	8.78				
49311	EB1	EB1			22.44	14	8.44				
77492	EB1	EB1			22.33	13.6	8.73				
G63173	EB1	EB1	1-3/8"		21.99	13.71	8.28	YES	NO	396	158
61506	EB1	EB1			21.86	13.58	8.28				
G63173	EB1	EB1			21.86	13.58	8.28				
6828SE	EB1	EB1			21.23	12.87	8.36				
83510	EB1	EB1	1-3/16"		21.2	13.09	8.11	YES	NO	463	41
77183	EB1	EB1			20.86	13.01	7.85				
83508	EB1	EB1	1-3/16"		20.76	12.62	8.14	YES	NO	698	183
43048	EB1	EB1			20.45	12.62	7.83				
49151	EB1	EB1			20.35	12.83	7.52				
49310	EB1	EB1			20.35	12.75	7.6				
61500	EB1	EB1			20.23	12.37	7.86				
81147	EB1	EB1			20.23	12.37	7.86				
82047	EB1	EB1			20.23	12.37	7.86				
G63907	EB1	EB1	1-3/16"		20.23	12.37	7.86	YES	NO	680	228
G63907	EB1	EB1			20.23	12.37	7.86				
42973	EB1	EB1			20.223	12.61	7.613				
G63405	EB1	EB1			20.01	12.48	7.53				
G63405	EB1	EB1	1-3/8"		20	12.47	7.53	YES	NO	572	115
77405	EB1	EB1			19.87	12.23	7.64				

\*Fuerza de amortiguación en libras para extender o comprimir el amortiguador a una velocidad de operación promedio.

† At bumper contact / Al contacto con el tope de goma / Au contact avec le butoir

‡ For GasSLX Series, forces are at the "Firm" (F) setting. / Para la serie GasSLX, las fuerzas están ajustadas en (F) "Firme". / Pour la série GasSLX, le réglage de la force est sur «Ferme» (F).

## ESPECIFICACIONES POR TIPO DE MONTAJE

GRC	Montajes		Calibre de Pistón	Imagen de Diámetro Exterior	Longitudes [in]			Polvera	Tope Hidráulico	Fuerza*	
	Superior	Inferior			Extendido	Comprimido	Carrera			Rebote	Compresión
77907	EB1	EB1			19.87	12.23	7.64				
6807SE	EB1	EB1			19.73	12.12	7.61				
6801SE	EB1	EB1			19.33	12.16	7.17				
G63689	EB1	EB1	1-3/8"		19.08	12.05	7.03	YES	NO	478	211
G63689	EB1	EB1			19.08	12.05	7.03				
83007	EB1	EB1	1-3/8"	A	18.55	11.67	6.87	NO	NO	489	343
82007	EB1	EB1			18.23	11.37	6.86				
G63299	EB1	EB1	1-3/8"		18.08	11.55	6.53	YES	NO	396	109
G63299	EB1	EB1			18.08	11.55	6.53				
81676	EB1	EB1			17.73	11.12	6.61				
G63949	EB1	EB1	1-3/8"		17.73	11.12	6.61	YES	NO	255	171
70163	EB1	EB1									
58625	EB1	EB20			22.36	13.83	8.53				
G63625	EB1	ES24			22.56	13.78	8.78				
14040	EB1	ES24			19.73	12.12	7.61				
6853SE	EB1	ES24			19.33	12.05	7.28				
42961	EB1	ES24			16.03	10.67	5.36				
G63394	EB1	ES24			16.01	10.48	5.53				
G63394	EB1	ES24	1-3/8"		16	10.47	5.53	YES	NO		
61525	EB1	ES24			15.01	9.95	5.06				
G63355	EB1	ES24			14.98	9.95	5.03				
77355	EB1	ES24			14.85	9.86	4.99				
81039	EB1	ES24			14.73	9.62	5.11				
34036	EB1	ES24			14.16	9.53	4.63				
70164	EB1	ES24									
G63441	EB1	ES25	1-3/8"		26.33	15.55	10.78	NO	NO		
G63441	EB1	ES25			26.33	15.55	10.78				
82147	EB1	ES25			23.23	13.87	9.36				
81484	EB1	ES25			20.23	12.37	7.86				
G63377	EB1	ES25	1-3/8"		20.08	12.55	7.53	YES	NO		
G63377	EB1	ES25			20.08	12.55	7.53				
42964	EB1	ES25			20.03	12.67	7.36				
61519	EB1	ES25			19.98	12.45	7.53				
43058	EB1	ES25			19.95	12.37	7.58				
49127	EB1	ES25			19.87	12.63	7.24				
58377	EB1	ES25			19.87	12.49	7.38				
77377	EB1	ES25			19.87	12.23	7.64				

\*Fuerza de amortiguación en libras para extender o comprimir el amortiguador a una velocidad de operación promedio.

† At bumper contact / Al contacto cone el tope de goma / Au contact avec le butoir

‡ For GasSLX Series, forces are at the "Firm" (F) setting. / Para la serie GasSLX, fas fuerzas estan ajustada en (F) "Firme". / Pour la série GasSLX, le réglage de la force est sur «Ferme» (F).

## ESPECIFICACIONES POR TIPO DE MONTAJE

GRC	Montajes		Calibre de Pistón	Imagen de Diámetro Exterior	Longitudes [in]			Polvera	Tope Hidráulico	Fuerza*	
	Superior	Inferior			Extendido	Comprimido	Carrera			Rebote	Compresión
G63490	EB1	ES25	1-3/8"		19.08	12.05	7.03	YES	NO		
G63490	EB1	ES25			19.08	12.05	7.03				
70172	EB1	ES25									
77389	EB1	ES27			28.73	16.92	11.81				
58438	EB1	ES34			29.68	17.55	12.13				
G63438	EB1	ES34	1-3/8"		29.33	17.3	12.03	NO	NO		
G63438	EB1	ES34			29.33	17.3	12.03				
G63349	EB1	ES34			23.33	14.3	9.03				
77349	EB1	ES34			23.32	14.29	9.03				
42958	EB1	ES34			23.28	14.42	8.86				
49155	EB1	ES34			23.27	14.29	8.98				
61524	EB1	ES34			23.26	14.23	9.03				
81164	EB1	ES34			23.23	13.87	9.36				
58349	EB1	ES34			23.18	14.3	8.88				
70165	EB1	ES34									
61682	EB1	ES41			31.36	18.67	12.69				
G63888	EB1	ES41			31.36	18.67	12.69				
61681	EB1	ES41			29.71	17.77	11.94				
G63887	EB1	ES41			29.71	17.77	11.94				
G63811	EB1	ES41			25.51	15.23	10.28				
49214	EB1	ES41			23.27	14.29	8.98				
49223	EB1	ES41			23.27	14.29	8.98				
6847SE	EB1	ES65			23	13.83	9.17				
77810	EB1	ES83			31.53	18.5	13.03				
G63810	EB1	ES83	1-3/8"		31.51	18.48	13.03	YES	NO		
G63888	EB1	ES83	1-3/8"		31.36	18.67	12.69				
G63439	EB1	ES83	1-3/8"		29.75	17.22	12.53	NO	NO		
G63887	EB1	ES83	1-3/8"		29.71	17.77	11.94				
G63808	EB1	ES83	1-3/8"		28.86	17.08	11.78	YES	NO		
G63808	EB1	ES83			28.86	17.08	11.78				
77808	EB1	ES83			28.73	16.92	11.81				
58945	EB1	ES83			28.61	16.877	11.733				
G63524	EB1	ES83	1-3/8"		27.08	16.05	11.03	YES	NO		
G63775	EB1	ES83	1-3/8"		27.08	16.05	11.03	YES	NO		
61713	EB1	ES83			26.94	16	10.94				
G64010	EB1	ES83			26.94	16	10.94				
77524	EB1	ES83			26.87	15.87	11				

\*Fuerza de amortiguación en libras para extender o comprimir el amortiguador a una velocidad de operación promedio.

† At bumper contact / Al contacto con el tope de goma / Au contact avec le butoir

‡ For GasSLX Series, forces are at the "Firm" (F) setting. / Para la serie GasSLX, las fuerzas están ajustadas en (F) "Firme". / Pour la série GasSLX, le réglage de la force est sur «Firme» (F).



## ESPECIFICACIONES POR TIPO DE MONTAJE

GRC	Montajes		Calibre de Pistón	Imagen de Diámetro Exterior	Longitudes [in]			Polvera	Tope Hidráulico	Fuerza*	
	Superior	Inferior			Extendido	Comprimido	Carrera			Rebote	Compresión
G63456	EB1	ES83	1-3/8"		26.76	15.98	10.78	YES	NO		
77456	EB1	ES83			26.73	15.94	10.79				
81510	EB1	ES83			25.73	15.12	10.61				
G63461	EB1	ES83			25.51	15.23	10.28				
G63461	EB1	ES83	1-3/8"		25.5	15.22	10.28	YES	NO		
G63811	EB1	ES83	1-3/8"		25.5	15.22	10.28	YES	NO		
61530	EB1	ES83			25.48	15.2	10.28				
G63964	EB1	ES83	1-3/8"		25.47	15.53	9.94				
77461	EB1	ES83			25.39	15.18	10.21				
58461	EB1	ES83			25.37	15.24	10.13				
49217	EB1	ES83			25.27	15.29	9.98				
G63963	EB1	ES83	1-3/8"		24.75	15.06	9.69				
58942	EB1	ES83			24.37	15	9.37				
81082	EB1	ES83			23.23	13.87	9.36				
G63525	EB1	ES83	1-3/8"		23.08	14.05	9.03	YES	NO		
G63773	EB1	ES83	1-3/8"		23.08	14.05	9.03	YES	NO		
61547	EB1	ES83			23.01	14.07	8.94				
G63406	EB1	ES83	1-3/8"		23	13.97	9.03	YES	NO		
G63809	EB1	ES83	1-3/8"		23	13.97	9.03	YES	NO		
43167	EB1	ES83			22.99	13.88	9.11				
77406	EB1	ES83			22.92	13.9	9.02				
77809	EB1	ES83			22.92	13.9	9.02				
77525	EB1	ES83			22.9	14	8.9				
58406	EB1	ES83			22.87	13.99	8.88				
G63409	EB1	ES83	1-3/8"		21.58	13.3	8.28	YES	NO		
77409	EB1	ES83			21.54	13.11	8.43				
42966	EB1	ES83			21.473	13.11	8.363				
G63420	EB1	ES106	1-3/8"		27.08	16.05	11.03	NO	NO		
G63420	EB1	ES106			27.08	16.05	11.03				
61534	EB1	ES106			26.98	15.95	11.03				
81540	EB1	ES106			25.73	15.12	10.61				
81539	EB1	ES106			23.23	13.87	9.36				
G63427	EB1	ES106	1-3/8"		23.08	14.05	9.03	YES	NO		
61533	EB1	ES106			22.98	13.95	9.03				
49207	EB1	ES106			22.81	14.06	8.75				
G63604	EB1	ES142	1-3/8"		19.74	12.46	7.28	YES	NO		
G63604	EB1	ES142			19.74	12.46	7.28				

\*Fuerza de amortiguación en libras para extender o comprimir el amortiguador a una velocidad de operación promedio.

† At bumper contact / Al contacto cone el tope de goma / Au contact avec le butoir

‡ For GasSLX Series, forces are at the "Firm" (F) setting. / Para la serie GasSLX, fas fuerzas estan ajustada en (F) "Firme". / Pour la série GasSLX, le réglage de la force est sur «Ferme» (F).

## ESPECIFICACIONES POR TIPO DE MONTAJE

GRC	Montajes		Calibre de Pistón	Imagen de Diámetro Exterior	Longitudes [in]			Polvera	Tope Hidráulico	Fuerza*	
	Superior	Inferior			Extendido	Comprimido	Carrera			Rebote	Compresión
G63810	EB1	ES185			31.6	18.57	13.03				
58810	EB1	ES185			31.42	18.42	13				
G63439	EB1	ES185			29.76	17.23	12.53				
77952	EB1	ES185			29.68	17.43	12.25				
G63524	EB1	ES185			27.08	16.05	11.03				
G63775	EB1	ES185			27.08	16.05	11.03				
61573	EB1	ES185			26.98	15.95	11.03				
81905	EB1	ES185			26.97	15.86	11.11				
81918	EB1	ES185			26.97	15.86	11.11				
49241	EB1	ES185			25.77	15.54	10.23				
G63964	EB1	ES185			25.48	15.53	9.95				
77969	EB1	ES185			25.43	15.81	9.62				
58811	EB1	ES185			25.36	15.23	10.13				
G63963	EB1	ES185			24.75	15.06	9.69				
77968	EB1	ES185			24.71	15.09	9.62				
58809	EB1	ES185			23.65	14.53	9.12				
81730	EB1	ES185			23.23	13.87	9.36				
81917	EB1	ES185			23.03	13.92	9.11				
61559	EB1	ES185			22.98	13.95	9.03				
G63406	EB1	ES185			22.98	13.95	9.03				
G63525	EB1	ES185			22.98	13.95	9.03				
G63773	EB1	ES185			22.98	13.95	9.03				
G63809	EB1	ES185			22.98	13.95	9.03				
81710	EB1	ES185			21.73	13.12	8.61				
G63409	EB1	ES185			21.48	13.2	8.28				
58409	EB1	ES185			21.37	13.24	8.13				
49197	EB1	ES185			21.27	13.29	7.98				
70160	EB1	ES185									
6850SE	EB1	S1			23.3	13.77	9.53				
G63491	EB1	S1	1-3/8"		19.05	11.77	7.28	YES	NO		
G63491	EB1	S1			19.05	11.77	7.28				
61505	EB1	S1			18.95	11.67	7.28				
42970	EB1	S1			18.943	11.58	7.363				
49309	EB1	S1			18.52	11.5	7.02				
81097	EB1	S1			18.2	11.09	7.11				
70162	EB1	S1									
G63620	EB1	S7	1-3/8"		19.55	12.27	7.28	YES	YES		

\*Fuerza de amortiguación en libras para extender o comprimir el amortiguador a una velocidad de operación promedio.

† At bumper contact / Al contacto con el tope de goma / Au contact avec le butoir

‡ For GasSLX Series, forces are at the "Firm" (F) setting. / Para la serie GasSLX, las fuerzas están ajustadas en (F) "Firme". / Pour la série GasSLX, le réglage de la force est sur «Ferme» (F).

## ESPECIFICACIONES POR TIPO DE MONTAJE

GRC	Montajes		Calibre de Pistón	Imagen de Diámetro Exterior	Longitudes [in]			Polvera	Tope Hidráulico	Fuerza*	
	Superior	Inferior			Extendido	Comprimido	Carrera			Rebote	Compresión
83179	EB2	EB2	1-3/8"	A	10.76†	8.57†	3.02	YES	NO	909	278
85063	EB2	EB2	1-5/8"	C	32.01	18.85	13.16	YES	NO	762	174
83107	EB2	EB2	1-3/8"	A	31.66	18.4	13.25	YES	NO	352	77
83314	EB2	EB2	1-3/8"	B	30.64	18.11	12.53	YES	YES	633	143
85024	EB2	EB2	1-5/8"	C	28.77	17.25	11.52	YES	YES	1008	539
83309	EB2	EB2	1-3/8"	B	28.64	17.11	11.53	YES	YES	589	135
89416	EB2	EB2	1-5/8"	G	28.62	17.54	11.08	YES	YES	1155‡	514‡
89401	EB2	EB2	1-5/8"	G	28.41	17.16	11.25	YES	NO	665‡	194‡
89446	EB2	EB2	1-5/8"	G	28.36	17.41	10.95	YES	YES	702‡	204‡
85046	EB2	EB2	1-5/8"	C	27.55	16.62	10.93	YES	YES	1008	539
89409	EB2	EB2	1-5/8"	G	27.13	16.92	10.2	YES	YES	567‡	165‡
89434	EB2	EB2	1-5/8"	G	27.12	16.79	10.33	YES	YES	1155‡	514‡
89403	EB2	EB2	1-5/8"	G	26.86	17.16	9.7	YES	YES	929‡	281‡
83312	EB2	EB2	1-3/8"	B	26.64	16.11	10.53	YES	YES	527	152
89439	EB2	EB2	1-5/8"	G	25.67	15.79	9.88	YES	NO	518‡	103‡
85055	EB2	EB2	1-5/8"	C	25.63	15.63	10	YES	NO	577	102
85047	EB2	EB2	1-5/8"	C	25.31	15.52	9.79	YES	YES	1008	539
83308	EB2	EB2	1-3/8"	B	25.14	15.36	9.78	YES	YES	445	180
83505	EB2	EB2	1-3/16"	F	25	14.94	10.06	YES	NO	399	141
89435	EB2	EB2	1-5/8"	G	24.92	15.82	9.1	YES	YES	1155‡	514‡
83200	EB2	EB2	1-3/8"	A	24.51	15.1	9.53	YES	NO	806	370
89402	EB2	EB2	1-5/8"	G	24.41	15.16	9.25	YES	NO	874‡	206‡
85074	EB2	EB2	1-5/8"	C	24.01	14.85	9.15	YES	YES	1021	126
83519	EB2	EB2	1-3/16"	F	23.83	14.35	9.48	YES	NO	292	132
83216	EB2	EB2	1-3/8"	A	23.51	14.48	9.03	YES	YES	776	262
85054	EB2	EB2	1-5/8"	C	23.26	14.37	8.89	YES	NO	602	104
89438	EB2	EB2	1-5/8"	G	23.17	14.54	8.63	YES	NO	583‡	103‡
83506	EB2	EB2	1-3/16"	F	22.6	13.76	8.84	YES	NO	441	119
G63494	EB2	EB2	1-3/8"		22.39	13.86	8.53	YES	NO		
61510	EB2	EB2			22.29	13.76	8.53				
81871	EB2	EB2			22.04	13.43	8.61				
83404	EB2	EB2	1-3/16"	F	22.01	13.44	8.58	YES	NO	545	171
83516	EB2	EB2	1-3/16"	F	22.01	13.44	8.57	YES	NO	430	172
83159	EB2	EB2	1-3/8"	A	21.85	13.56	8.29	YES	NO	658	149
G63510	EB2	EB2	1-3/8"		21.39	13.36	8.03	YES	NO		
85012	EB2	EB2	1-5/8"	C	21.02	13.23	7.79	YES	NO	523	199
89413	EB2	EB2	1-5/8"	G	20.94	13.53	7.41	YES	NO	536‡	201‡

\*Fuerza de amortiguación en libras para extender o comprimir el amortiguador a una velocidad de operación promedio.

† At bumper contact / Al contacto cone el tope de goma / Au contact avec le butoir

‡ For GasSLX Series, forces are at the "Firm" (F) setting. / Para la serie GasSLX, fas fuerzas estan ajustada en (F) "Firme". / Pour la série GasSLX, le réglage de la force est sur «Ferme» (F).

## ESPECIFICACIONES POR TIPO DE MONTAJE

GRC	Montajes		Calibre de Pistón	Imagen de Diámetro Exterior	Longitudes [in]			Polvera	Tope Hidráulico	Fuerza*	
	Superior	Inferior			Extendido	Comprimido	Carrera			Rebote	Compresión
61700	EB2	EB2			20.37	13.11	7.26				
85023	EB2	EB2	1-5/8"	C	20.27	13	7.27	YES	YES	1008	539
89415	EB2	EB2	1-5/8"	G	20.12	13.29	6.83	YES	YES	1155‡	514‡
83219	EB2	EB2	1-3/8"	A	20.01	12.73	7.28	YES	YES	299	125
85062	EB2	EB2	1-5/8"	C	19.76	12.6	7.16	YES	NO	523	199
89408	EB2	EB2	1-5/8"	G	19.68	12.9	6.78	YES	NO	536‡	201‡
61699	EB2	EB2			19.41	12.65	6.76				
83511	EB2	EB2	1-3/16"		17.73	11.32	6.41	YES	NO	615	274
G63605	EB2	ES27	1-3/8"		24.24	14.71	9.53	YES	NO		
85077	EB2	ES56	1-5/8"	C	23.97	14.85	9.12	YES	YES	955	120
85025	EB2	S21	1-5/8"	C	23.02	14.01	9.01	YES	NO	1079	539
G63434	EB2	S32	1-3/8"		22.78	14	8.78	YES	NO		
85941	EB3	EB3	1-5/8"	G	33.38	20.12	13.26	YES	YES	1263	161
85376	EB3	EB3	1-5/8"	D	33.27	19.73	13.54	YES	NO	668	134
85940	EB3	EB3	1-5/8"	G	32.75	19.8	12.95	YES	YES	1545	398
85949	EB3	EB3	1-5/8"	G	32.75	19.76	12.99	YES	YES	968	136
85301	EB3	EB3	1-5/8"	D	31.92	19.03	12.89	YES	NO	1442	455
85339	EB3	EB3	1-5/8"	D	31.68	19.02	12.66	YES	YES	804	463
85948	EB3	EB3	1-5/8"	G	31.37	19.09	12.28	YES	YES	1485	236
85951	EB3	EB3	1-5/8"	G	30.98	18.9	12.08	YES	YES	1545	397
85040	EB3	EB3	1-5/8"	C	30.91	18.51	12.4	YES	NO	889	114
85730	EB3	EB3	1-5/8"	D	30.75	18.72	12.03	YES	YES	1517	293
85315	EB3	EB3	1-5/8"	D	29.61	18.07	11.53	YES	NO	380	142
85943	EB3	EB3	1-5/8"	G	29.33	17.99	11.34	YES	YES	1387	396
85944	EB3	EB3	1-5/8"	G	29.33	17.99	11.34	YES	YES	1093	136
85942	EB3	EB3	1-5/8"	G	29.25	17.99	11.26	YES	YES	968	91
85901	EB3	EB3	1-5/8"	G	29.09	17.68	11.42	YES	NO	1830	418
85704	EB3	EB3	1-5/8"	D	28.75	18.72	10.03	YES	YES	1435	186
61671	EB3	EB3			28.675	17.52	11.16				
83104	EB3	EB3	1-3/8"	A	28.24	17.12	11.12	YES	NO	698	133
85305	EB3	EB3	1-5/8"	D	27.25	16.7	10.55	YES	NO	1120	225
85735	EB3	EB3	1-5/8"	D	26.72	16.7	10.02	YES	YES	1288	227
61672	EB3	EB3			26.675	16.52	10.16				
83215	EB3	EB3	1-3/8"	A	26.64	16.36	10.28	YES	YES	697	108
89425	EB3	EB3	1-5/8"	G	26.5	16.93	9.57	YES	YES	1352‡	167‡
85314	EB3	EB3	1-5/8"	D	26.49	16.46	10.03	YES	YES	1216	169
89410	EB3	EB3	1-5/8"	G	26.34	16.57	9.77	YES	NO	1185‡	182‡

\*Fuerza de amortiguación en libras para extender o comprimir el amortiguador a una velocidad de operación promedio.

† At bumper contact / Al contacto cone el tope de goma / Au contact avec le butoir

‡ For GasSLX Series, forces are at the "Firm" (F) setting. / Para la serie GasSLX, fas fuerzas estan ajustada en (F) "Firme". / Pour la série GasSLX, le réglage de la force est sur «Ferme» (F).

## ESPECIFICACIONES POR TIPO DE MONTAJE

GRC	Montajes		Calibre de Pistón	Imagen de Diámetro Exterior	Longitudes [in]			Polvera	Tope Hidráulico	Fuerza*	
	Superior	Inferior			Extendido	Comprimido	Carrera			Rebote	Compresión
85001	EB3	EB3	1-5/8"	C	26.3	16.39	9.92	YES	NO	1202	186
85313	EB3	EB3	1-5/8"	D	26.26	16.35	9.91	YES	YES	717	111
89429	EB3	EB3	1-5/8"	G	26.22	16.57	9.65	YES	NO	941‡	266‡
85320	EB3	EB3	1-5/8"	D	26.15	16.35	9.8	YES	NO	970	308
85700	EB3	EB3	1-5/8"	D	26.09	16.58	9.51	YES	YES	1446	328
83140	EB3	EB3	1-3/8"	A	25.28	15.53	9.75	YES	NO	738	88
83141	EB3	EB3	1-3/8"	A	25.27	15.52	9.75	YES	NO	408	113
85714	EB3	EB3	1-5/8"	D	25.13	15.85	9.28	YES	YES	1220	175
85715	EB3	EB3	1-5/8"	D	25.13	15.85	9.28	YES	YES	1915	200
85717	EB3	EB3	1-5/8"	D	25.13	15.85	9.28	YES	YES	1915	200
89422	EB3	EB3	1-5/8"	G	25.12	16.3	8.83	YES	YES	794‡	253‡
85308	EB3	EB3	1-5/8"	D	25.11	15.83	9.28	YES	YES	764	254
85303	EB3	EB3	1-5/8"	D	24.76	15.48	9.29	YES	NO	1019	221
89442	EB3	EB3	1-5/8"	G	24.72	15.74	8.98	YES	NO	1055‡	224‡
85053	EB3	EB3	1-5/8"	C	24.69	15.52	9.17	YES	NO	1019	227
85329	EB3	EB3	1-5/8"	D	24.52	15.48	9.04	YES	YES	1550	232
85713	EB3	EB3	1-5/8"	D	24.51	15.48	9.04	YES	YES	1157	180
85007	EB3	EB3	1-5/8"	C	24.33	15.4	8.93	YES	YES	1008	171
89412	EB3	EB3	1-5/8"	G	24.26	15.68	8.58	YES	YES	1155‡	169‡
83225	EB3	EB3	1-3/8"	A	24.14	15.11	9.03	YES	YES	482	159
85307	EB3	EB3	1-5/8"	D	23.98	15.08	8.89	YES	NO	1094	173
85702	EB3	EB3	1-5/8"	D	23.76	15.85	7.91	YES	YES	1093	825
85736	EB3	EB3	1-5/8"	D	23.61	15.2	8.41	YES	YES	1155	352
85983	EB3	EB3	1-5/8"	G	22.95	14.7	8.25	YES	NO	1101	366
89420	EB3	EB3	1-5/8"	G	22.8	14.8	8	YES	NO	862‡	258‡
83217	EB3	EB3	1-3/8"	A	22.77	14.49	8.28	YES	YES	633	159
85302	EB3	EB3	1-5/8"	D	22.75	14.61	8.14	YES	NO	836	253
85304	EB3	EB3	1-5/8"	D	22.25	14.22	8.03	YES	NO	767	325
85718	EB3	EB3	1-5/8"	D	22.13	15.04	7.09	YES	YES	2506	206
85732	EB3	EB3	2-1/16"	E	22.13	15.11	7.03	YES	YES	2632	382
85716	EB3	EB3	1-5/8"	D	21.99	14.33	7.66	YES	YES	1220	175
61669	EB3	EB3			21.93	14.77	7.16				
81897	EB3	EB3			21.86	14.63	7.24				
85734	EB3	EB3	1-5/8"	D	20.73	13.7	7.03	YES	YES	1288	227
85004	EB3	EB3	1-5/8"	C	20.68	13.67	7.01	YES	YES	1019	219
85042	EB3	EB3	1-5/8"	C	20.64	13.61	7.03	YES	YES	333	161
85712	EB3	EB3	1-5/8"	D	20.5	13.47	7.04	YES	YES	1435	562

\*Fuerza de amortiguación en libras para extender o comprimir el amortiguador a una velocidad de operación promedio.

‡ At bumper contact / Al contacto cone el tope de goma / Au contact avec le butoir

‡ For GasSLX Series, forces are at the "Firm" (F) setting. / Para la serie GasSLX, fas fuerzas estan ajustada en (F) "Firme". / Pour la série GasSLX, le réglage de la force est sur «Ferme» (F).

## ESPECIFICACIONES POR TIPO DE MONTAJE

GRC	Montajes		Calibre de Pistón	Imagen de Diámetro Exterior	Longitudes [in]			Polvera	Tope Hidráulico	Fuerza*	
	Superior	Inferior			Extendido	Comprimido	Carrera			Rebote	Compresión
85720	EB3	EB3	1-5/8"	D	20.5	13.47	7.03	YES	YES	1435	562
85968	EB3	EB3	1-5/8"	G	19.87	13.39	6.48	YES	YES	1069	227
83214	EB3	EB3	1-3/8"	A	19.64	12.86	6.78	YES	YES	269	90
89419	EB3	EB3	1-5/8"	G	18.04	12.67	5.36	YES	YES	1352‡	636‡
85300	EB3	EB3	1-5/8"	D	17.98	12.21	5.78	YES	YES	1435	676
85719	EB3	EB3	1-5/8"	D	17.25	11.97	5.28	YES	YES	1517	213
85334	EB3	EB3	1-5/8"	D	14.52	10.48	4.04	YES	YES	1271	319
85912	EB3	ES36	1-5/8"	G	18.68	12.57	6.11	YES	YES	1020	219
85327	EB3	ES160	1-5/8"	D	16.01	12.1	3.91	YES	YES	764	162
85322	EB3	ES160	1-5/8"	D	15.26	11.85	3.41	YES	YES	764	162
83353	EB3	S21	1-3/8"	B	24.84	15.06	9.78	YES	NO	432	214
85740	EB3	S21	1-5/8"	D	24.7	15.15	9.55	YES	YES	848	305
85380	EB3	S21	1-5/8"	D	23.95	14.79	9.15	YES	YES	1568	227
85312	EB3	S21	1-5/8"	D	23.68	14.8	8.88	YES	YES	717	111
85733	EB3	S21	1-5/8"	D	23.57	14.73	8.84	YES	YES	717	111
85379	EB3	S21	1-5/8"	D	22.69	14.4	8.29	YES	YES	1658	176
85330	EB3	S21	1-5/8"	D	22.44	14.16	8.28	YES	YES	1140	176
85729	EB3	S21	1-5/8"	D	21.55	13.77	7.78	YES	YES	783	111
85723	EB3	S21	1-5/8"	D	19.93	12.9	7.03	YES	YES	1318	248
83117	EB4	EB1	1-3/8"	A	23.98	14.47	9.51	YES	NO	354	300
61670	EB4	EB4			25.54	15.63	9.91				
81898	EB4	EB4			25.47	15.24	10.24				
42957	EB4	EB4			25.34	15.48	9.86				
82054	EB4	EB4			24.54	14.68	9.86				
58183	EB4	EB4			21.18	13.3	7.88				
G63183	EB4	EB4	1-3/8"		20.89	13.11	7.78	YES	NO		
61632	EB4	EB4			20.79	13.01	7.78				
G63183	EB4	EB4			20.79	13.01	7.78				
82065	EB4	EB4			19.04	11.93	7.11				
70175	EB4	EB4									
83119	EB4	ES165	1-3/8"	A	23.96	14.84	9.12	YES	NO	354	300
G63683	EB5	ES24	1-3/8"		21.16	13.38	7.78	YES	YES		
61575	EB5	ES24			21.14	13.36	7.78				
G63626	EB5	ES24			21.14	13.36	7.78				
G63683	EB5	ES24			21.14	13.36	7.78				
81891	EB5	ES24			21.09	13.33	7.76				
81583	EB5	ES25			18.39	11.53	6.86				

\*Fuerza de amortiguación en libras para extender o comprimir el amortiguador a una velocidad de operación promedio.

† At bumper contact / Al contacto cone el tope de goma / Au contact avec le butoir

‡ For GasSLX Series, forces are at the "Firm" (F) setting. / Para la serie GasSLX, fas fuerzas estan ajustada en (F) "Firme". / Pour la série GasSLX, le réglage de la force est sur «Ferme» (F).

## ESPECIFICACIONES POR TIPO DE MONTAJE

GRC	Montajes		Calibre de Pistón	Imagen de Diámetro Exterior	Longitudes [in]			Polvera	Tope Hidráulico	Fuerza*	
	Superior	Inferior			Extendido	Comprimido	Carrera			Rebote	Compresión
61541	EB5	ES25			18.14	11.61	6.53				
G63626	EB5	ES83	1-3/8"		21.16	13.38	7.78	YES	NO		
G63355	EB7	ES24	1-3/8"		15	9.97	5.03	YES	NO		
G63349	EB7	ES34	1-3/8"		23.33	14.3	9.03	YES	NO		
43111	EB7	ES34			22.9	13.82	9.08				
83303	EB7	ES36	1-3/8"	B	24.86	15.08	9.78	YES	YES	470	122
83304	EB7	ES36	1-3/8"	B	22.86	14.08	8.78	YES	YES	470	122
G63625	EB7	ES36	1-3/8"		22.48	13.96	8.53	YES	NO		
G63494	EB19	EB19			22.39	13.86	8.53				
G63605	EB19	ES27			24.24	14.71	9.53				
81909	EB19	ES48			19.63	12.27	7.36				
G63639	EB19	ES69			24.16	14.63	9.53				
G63434	EB19	S32			22.68	13.9	8.78				
G64047	ES				25.03	15	10.03				
G63454	ES1	ES18	1-3/8"		22.81	14.03	8.78	YES	NO		
G63426	ES1	ES18	1-3/8"		18	11.47	6.53	YES	NO		
G63502	ES1	ES25	1-3/8"		18.41	11.88	6.53	YES	NO		
61674	ES1	ES69			17.645	11.49	6.16				
G63389	ES2	EB4	1-3/8"		28.74	16.96	11.78	YES	NO		
G63353	ES2	EB4	1-3/8"		24.74	14.96	9.78	YES	NO		
42577	ES2	ES2			17.25	10.88	6.38				
G63371	ES2	ES24	1-3/8"		22.08	13.55	8.53	YES	NO		
G63306	ES2	ES24	1-3/8"		19.86	12.58	7.28	YES	NO		
G63906	ES2	ES27	1-3/8"		20.49	12.63	7.86	YES	NO		
G63423	ES8	ES82	1-3/8"		16.75	10.72	6.03	NO	NO		
G63455	ES8	ES83	1-3/8"		23	13.97	9.03	YES	NO		
83002	ES10	ES10	1-3/8"	A	11.65	8.66	3	YES	YES	3112	590
83024	ES10	ES10	1-3/8"	2-1/2" D/T	11.65	8.66	3	YES	YES	811	320
83031	ES10	ES10	1-3/8"	2-1/2" D/T	11.54	8.66	2.88	YES	YES	811	314
83016	ES10	ES10	1"	1-5/8"	11.51	8.14	3.37	NO	YES	506	139
83021	ES10	ES10	1-3/8"	A	9.41	7.4	2.01	YES	YES	745	315
83051	ES10	ES10	1-3/8"	2-1/2" D/T	9.41	7.4	2.01	YES	YES	579	163
83061	ES10	ES10	1-3/8"	2-1/2" D/T	9.41	7.4	2.01	YES	YES	1030	220
83046	ES10	ES181	1-3/16"		9.23†	7.62†	2.73	NO	YES	514	173
83023	ES10	ES181	1"	1-5/8"	8.7	7.09†	2.14	NO	YES	484	157
83043	ES17	ES17	1-3/16"	2" D/T	8.51	6.51	2	YES	NO	223	157
G63890	ES18	ES18	1-3/8"		23.97	15.28	8.69				

\*Fuerza de amortiguación en libras para extender o comprimir el amortiguador a una velocidad de operación promedio.

† At bumper contact / Al contacto cone el tope de goma / Au contact avec le butoir

‡ For GasSLX Series, forces are at the "Firm" (F) setting. / Para la serie GasSLX, fas fuerzas estan ajustada en (F) "Firme". / Pour la série GasSLX, le réglage de la force est sur «Ferme» (F).



## ESPECIFICACIONES POR TIPO DE MONTAJE

GRC	Montajes		Calibre de Pistón	Imagen de Diámetro Exterior	Longitudes [in]			Polvera	Tope Hidráulico	Fuerza*	
	Superior	Inferior			Extendido	Comprimido	Carrera			Rebote	Compresión
G63891	ES18	ES18	1-3/8"		23.97	15.28	8.69				
43161	ES18	ES18			22.3	13.69	8.61				
69858	ES18	ES18			21.23	12.87	8.36				
G63690	ES18	ES18	1-3/8"		18	11.47	6.53	YES	NO		
82031	ES18	ES18			16.23	10.37	5.86				
G63842	ES18	ES126	1-3/8"		23.33	14.8	8.53				
G63845	ES18	ES138	1-3/8"		24.58	14.8	9.78				
G63892	ES19	ES141	1-3/8"		23.97	15.28	8.69				
G63844	ES19	ES141	1-3/8"		22.58	13.8	8.78				
83045	ES19	S10	1-3/8"	A	11.53†	8.58†	3.81	YES	NO	510	153
83050	ES19	S10	1-3/8"	A	10.43†	8.38†	2.9	YES	YES	599	321
83058	ES19	S10	1-3/8"	A	10.43†	8.38†	2.9	YES	YES	742	243
83158	ES22	ES22	1-3/8"	A	12.96	8.97	4	YES	NO	783	484
58394	ES24	EB1			15.68	10.56	5.12				
82035	ES24	EB1			14.64	9.53	5.11				
83010	ES24	ES24	1"	2" D/T	14.15†	9.33	5.07	YES	YES	188	70
82062	ES24	ES24			24.23	14.37	9.86				
G63371	ES24	ES24			21.98	13.45	8.53				
43093	ES24	ES24			20.2	12.62	7.58				
49162	ES24	ES24			20.02	12.79	7.23				
G63306	ES24	ES24			19.85	12.57	7.28				
49107	ES24	ES24			19.27	12.29	6.98				
43062	ES24	ES24			18.95	11.87	7.08				
82003	ES24	ES24			18.55	11.44	7.11				
G63357	ES24	ES24	1-3/8"		15	9.97	5.03	YES	NO		
61517	ES24	ES24			14.98	9.95	5.03				
G63357	ES24	ES24			14.98	9.95	5.03				
77357	ES24	ES24			14.85	9.86	4.99				
83022	ES24	ES24	1"	2" D/T	14.28	9.33	4.95	YES	NO	840	152
81108	ES24	ES24			14.23	9.37	4.86				
83026	ES24	ES24	1-3/8"	A	13.11	9.12	3.99	YES	YES	602	104
83018	ES24	S10	1-3/8"	A	10.3†	8.42†	3.24	YES	YES	515	174
83027	ES24	S10	1-3/8"	A	13.82	9.2	4.61	YES	YES	602	104
83019	ES24	S10	1-3/8"	A	9.48	8.21†	2.29	YES	YES	509	121
82033	ES25	EB19			18.79	12.03	6.76				
58456	ES25	ES25			26.68	16.06	10.62				
77717	ES25	ES25			22.92	13.9	9.02				

\*Fuerza de amortiguación en libras para extender o comprimir el amortiguador a una velocidad de operación promedio.

† At bumper contact / Al contacto cone el tope de goma / Au contact avec le butoir

‡ For GasSLX Series, forces are at the "Firm" (F) setting. / Para la serie GasSLX, fas fuerzas estan ajustada en (F) "Firme". / Pour la série GasSLX, le réglage de la force est sur «Ferme» (F).

## ESPECIFICACIONES POR TIPO DE MONTAJE

GRC	Montajes		Calibre de Pistón	Imagen de Diámetro Exterior	Longitudes [in]			Polvera	Tope Hidráulico	Fuerza*	
	Superior	Inferior			Extendido	Comprimido	Carrera			Rebote	Compresión
58717	ES25	ES25			22.87	13.99	8.88				
G63502	ES25	ES141			18.51	11.98	6.53				
G63403	ES26	ES26			24.58	14.8	9.78				
58403	ES26	ES26			24.48	14.95	9.53				
61658	ES26	ES26			24.48	14.7	9.78				
81923	ES26	ES26			24.47	14.61	9.86				
77403	ES26	ES26			24.31	14.78	9.53				
G63671	ES26	ES26			22.48	13.7	8.78				
58671	ES26	ES26			22.2	13.67	8.53				
G63423	ES26	ES26			16.76	10.73	6.03				
61531	ES26	ES26			16.73	10.7	6.03				
81516	ES26	ES26			16.73	10.62	6.11				
58423	ES26	ES26			16.45	10.67	5.78				
81342	ES27	EB4			28.89	16.78	12.11				
G63389	ES27	EB4			28.74	16.96	11.78				
61633	ES27	EB4			28.64	16.86	11.78				
81091	ES27	EB4			25.14	15.28	9.86				
G63353	ES27	EB4			24.74	14.96	9.78				
42960	ES27	EB4			24.69	15.08	9.61				
61526	ES27	EB4			24.64	14.86	9.78				
43067	ES27	EB4			24.61	14.78	9.83				
58353	ES27	EB4			24.52	14.9	9.62				
70167	ES27	EB4									
58389	ES27	ES27			29.02	17.15	11.87				
49212	ES27	ES27			21.02	13.29	7.73				
77413	ES27	ES27			20.86	13.01	7.85				
G63413	ES27	ES27	1-3/8"		20.76	12.98	7.78	YES	NO	991	195
G63413	ES27	ES27			20.76	12.98	7.78				
61522	ES27	ES27			20.49	12.63	7.86				
81496	ES27	ES27			20.49	12.63	7.86				
G63906	ES27	ES27			20.49	12.63	7.86				
58906	ES27	ES27			19.98	12.7	7.28				
83908	ES27	ES91	1-3/8"	A	9.3	7.03	2.27	YES	NO	904	279
83044	ES27	ES164	1-3/8"	A	10.91	7.93	2.98	YES	YES	789	296
G63908	ES3	ES24	1-3/8"		18.23	11.37	6.86	YES	NO		
G63347	ES3	ES24	1-3/8"		18.08	11.55	6.53	YES	NO		
G63411	ES3	ES82	1-3/8"		18.58	11.8	6.78	YES	NO		

\*Fuerza de amortiguación en libras para extender o comprimir el amortiguador a una velocidad de operación promedio.

† At bumper contact / Al contacto con el tope de goma / Au contact avec le butoir

‡ For GasSLX Series, forces are at the "Firm" (F) setting. / Para la serie GasSLX, las fuerzas están ajustadas en (F) "Firme". / Pour la série GasSLX, le réglage de la force est sur «Firme» (F).

## ESPECIFICACIONES POR TIPO DE MONTAJE

GRC	Montajes		Calibre de Pistón	Imagen de Diámetro Exterior	Longitudes [in]			Polvera	Tope Hidráulico	Fuerza*	
	Superior	Inferior			Extendido	Comprimido	Carrera			Rebote	Compresión
G63868	ES31	412715	1-3/8"		15.62	10.68	4.94				
G63437	ES31	ES24	1-3/8"		23.33	14.05	9.28	NO	NO		
58437	ES31	ES24			22.99	14.09	8.9				
61516	ES31	ES24			18.23	11.37	6.86				
81113	ES31	ES24			18.23	11.37	6.86				
G63908	ES31	ES24			18.23	11.37	6.86				
43107	ES31	ES24			17.95	11.37	6.58				
58347	ES31	ES24			17.87	11.49	6.38				
58411	ES31	ES26			18.68	12.06	6.62				
G63347	ES31	ES35			18.08	11.55	6.53				
G64031	ES34	EB1			21.19	13.5	7.69				
G63878	ES34	ES13			24.16	14.97	9.19				
G63883	ES34	ES13			22.82	14.38	8.44				
G63970	ES34	ES34	1-3/8"		27.58	17.14	10.44				
G63971	ES34	ES34	1-3/8"		27.58	17.14	10.44				
61709	ES34	ES34			27.58	17.14	10.44				
61710	ES34	ES34			27.58	17.14	10.44				
G63970	ES34	ES34			27.58	17.14	10.44				
G63971	ES34	ES34			27.58	17.14	10.44				
77950	ES34	ES34			27.5	17.5	10				
G64000	ES34	ES34	1-3/8"		27.36	17.67	9.69				
G64000	ES34	ES34			27.36	17.68	9.68				
G63675	ES34	ES34	1-3/8"		26.86	16.08	10.78	YES	NO		
G63675	ES34	ES34			26.86	16.08	10.78				
77412	ES34	ES34			26.77	16.26	10.51				
61642	ES34	ES34			26.76	15.98	10.78				
81921	ES34	ES34			26.76	15.67	11.09				
58412	ES34	ES34			26.68	16.18	10.5				
81931	ES34	ES34			26.53	16.02	10.51				
G64013	ES34	ES34			26.52	16.33	10.19				
61691	ES34	ES34			26.51	16.12	10.39				
G63961	ES34	ES34	1-3/8"		26.51	16.12	10.39				
G63961	ES34	ES34			26.51	16.12	10.39				
61716	ES34	ES34			26.5	16.33	10.17				
77675	ES34	ES34			26.25	15.74	10.51				
58675	ES34	ES34			26.13	15.87	10.26				
61692	ES34	ES34			26.05	15.87	10.18				

\*Fuerza de amortiguación en libras para extender o comprimir el amortiguador a una velocidad de operación promedio.

† At bumper contact / Al contacto cone el tope de goma / Au contact avec le butoir

‡ For GasSLX Series, forces are at the "Firm" (F) setting. / Para la serie GasSLX, fas fuerzas estan ajustada en (F) "Firme". / Pour la série GasSLX, le réglage de la force est sur «Ferme» (F).

## ESPECIFICACIONES POR TIPO DE MONTAJE

GRC	Montajes		Calibre de Pistón	Imagen de Diámetro Exterior	Longitudes [in]			Polvera	Tope Hidráulico	Fuerza*	
	Superior	Inferior			Extendido	Comprimido	Carrera			Rebote	Compresión
G63962	ES34	ES34	1-3/8"		26.05	15.87	10.18				
G63962	ES34	ES34			26.05	15.87	10.18				
58943	ES34	ES34			25.35	16.22	9.13				
G64121	ES34	ES34			25.35	16.17	9.18				
77976	ES34	ES34			24.83	16.07	8.76				
61690	ES34	ES34			24.78	15.84	8.94				
G63959	ES34	ES34	1-3/8"		24.78	15.84	8.94				
G63959	ES34	ES34			24.78	15.84	8.94				
49235	ES34	ES34			24.77	15.04	9.73				
81873	ES34	ES34			24.74	14.88	9.86				
58662	ES34	ES34			24.68	15.36	9.32				
G63662	ES34	ES34	1-3/8"		24.58	15.05	9.53	YES	NO		
G63662	ES34	ES34			24.58	15.05	9.53				
61600	ES34	ES34			24.51	14.98	9.53				
77662	ES34	ES34			24.31	14.78	9.53				
43181	ES34	ES34			24.24	14.88	9.36				
G63366	ES34	ES34	1-3/8"		23.36	14.33	9.03	YES	NO		
61649	ES34	ES34			23.26	14.23	9.03				
G63366	ES34	ES34			23.26	14.23	9.03				
81174	ES34	ES34			23.23	13.87	9.36				
58366	ES34	ES34			23.18	14.3	8.88				
58930	ES34	ES34			22.81	14.06	8.75				
61675	ES34	ES34			22.81	14.12	8.69				
81930	ES34	ES34			22.81	13.95	8.86				
G63866	ES34	ES34	1-3/8"		22.81	14.12	8.69				
G63866	ES34	ES34			22.81	14.12	8.69				
77953	ES34	ES34			22.65	13.9	8.75				
83153	ES34	ES34	1-3/8"	A	21.69	13.62	8.07	YES	YES	974	206
83155	ES34	ES34	1-3/8"	A	21.69	13.62	8.07	YES	YES	507	80
G63812	ES34	ES36	1-3/8"		22.49	13.95	8.53	YES	NO		
G63918	ES34	ES141	1-3/8"		21.25	13.56	7.69				
G63918	ES34	ES141			21.25	13.56	7.69				
83059	ES35	ES35	1-3/8"	A	12.06†	8.68	3.88	YES	YES	738	350
82086	ES35	ES35			25.54	14.93	10.61				
83004	ES35	ES136	1"	2" D/T	9.36†	7.29	2.32	YES	YES	539	324
85905	ES36	EB3	1-5/8"	G	23.81	16.16	7.66	YES	YES	1020	219
85913	ES36	EB3	1-5/8"	G	22.56	15.2	7.36	YES	YES	1020	219

\*Fuerza de amortiguación en libras para extender o comprimir el amortiguador a una velocidad de operación promedio.

† At bumper contact / Al contacto cone el tope de goma / Au contact avec le butoir

‡ For GasSLX Series, forces are at the "Firm" (F) setting. / Para la serie GasSLX, fas fuerzas estan ajustada en (F) "Firme". / Pour la série GasSLX, le réglage de la force est sur «Ferme» (F).

## ESPECIFICACIONES POR TIPO DE MONTAJE

GRC	Montajes		Calibre de Pistón	Imagen de Diámetro Exterior	Longitudes [in]			Polvera	Tope Hidráulico	Fuerza*	
	Superior	Inferior			Extendido	Comprimido	Carrera			Rebote	Compresión
85907	ES36	EB3	1-5/8"	G	21.43	14.2	7.23	YES	YES	1216	251
83113	ES36	EB3	1-3/8"	A	20.47	13.46	7.01	YES	YES	997	238
85059	ES36	EB3	1-5/8"	C	19.09	12.8	6.29	YES	YES	928	151
83115	ES36	EB3	1-3/8"	A	16.19	13.32	4.87	YES	YES	997	238
83242	ES36	ES36	1-3/8"	A	33.73	20.98	12.75	YES	YES	721	135
85903	ES36	ES36	1-5/8"	G	31.99	19.13	12.86	YES	YES	666	113
85979	ES36	ES36	1-5/8"	G	31.18	18.66	12.52	YES	YES	582	138
85972	ES36	ES36	1-5/8"	G	30.78	18.26	12.52	YES	NO	1493	261
83121	ES36	ES36	1-3/8"	A	30.25	18.32	11.93	YES	YES	689	126
83137	ES36	ES36	1-3/8"	A	30.04	17.79	12.25	YES	YES	517	132
85976	ES36	ES36	1-5/8"	G	29.92	18.12	11.8	YES	YES	582	138
85013	ES36	ES36	1-5/8"	C	29.79	17.76	12.04	YES	YES	1019	219
83205	ES36	ES36	1-3/8"	A	29.69	17.69	12	YES	YES	660	76
89414	ES36	ES36	1-5/8"	G	29.65	18.18	11.46	YES	YES	1045‡	217‡
83209	ES36	ES36	1-3/8"	A	29.64	17.61	12.03	YES	YES	670	78
85337	ES36	ES36	1-5/8"	D	28.72	17.44	11.28	YES	YES	1318	374
85006	ES36	ES36	1-5/8"	C	28.54	17.13	11.41	YES	YES	1019	219
83125	ES36	ES36	1-3/8"	A	28.15	17.16	10.99	YES	YES	625	115
85097	ES36	ES36	1-5/8"	C	27.95	17.11	10.84	YES	YES	1086	109
85043	ES36	ES36	1-5/8"	C	27.63	16.85	10.78	YES	YES	628	163
85904	ES36	ES36	1-5/8"	G	27.61	16.88	10.73	YES	YES	666	113
85010	ES36	ES36	1-5/8"	C	26.8	16.26	10.54	YES	YES	1019	219
83123	ES36	ES36	1-3/8"	A	26.65	16.41	10.24	YES	YES	589	119
83176	ES36	ES36	1-3/8"	A	26.62	15.96	10.66	NO	NO	406	275
85036	ES36	ES36	1-5/8"	C	26.38	16.29	10.09	YES	YES	633	119
89405	ES36	ES36	1-5/8"	G	26.3	16.57	9.73	YES	YES	1009‡	249‡
85099	ES36	ES36	1-5/8"	C	26.02	15.93	10.09	YES	YES	1152	135
85974	ES36	ES36	1-5/8"	G	26.02	16.11	9.91	YES	YES	3087	230
85321	ES36	ES36	1-5/8"	D	25.38	15.59	9.79	YES	YES	1435	676
83122	ES36	ES36	1-3/8"	A	25.28	15.79	9.49	YES	YES	661	201
83149	ES36	ES36	1-3/8"	A	25.28	15.78	9.49	YES	YES	332	101
665472	ES36	ES36	1-5/8"	G	25.14	15.61	9.53	NO	NO	925	977
85005	ES36	ES36	1-5/8"	C	24.76	15.24	9.52	YES	YES	1019	219
89406	ES36	ES36	1-5/8"	G	24.76	15.82	8.93	YES	YES	658‡	125‡
85916	ES36	ES36	1-5/8"	G	24.65	15.55	9.1	YES	YES	1149	219
89430	ES36	ES36	1-5/8"	G	24.61	15.66	8.94	YES	YES	1462‡	279‡
83126	ES36	ES36	1-3/8"	A	24.41	15.27	9.14	YES	YES	625	115

\*Fuerza de amortiguación en libras para extender o comprimir el amortiguador a una velocidad de operación promedio.

† At bumper contact / Al contacto cone el tope de goma / Au contact avec le butoir

‡ For GasSLX Series, forces are at the "Firm" (F) setting. / Para la serie GasSLX, fas fuerzas estan ajustada en (F) "Firme". / Pour la série GasSLX, le réglage de la force est sur «Ferme» (F).

## ESPECIFICACIONES POR TIPO DE MONTAJE

GRC	Montajes		Calibre de Pistón	Imagen de Diámetro Exterior	Longitudes [in]			Polvera	Tope Hidráulico	Fuerza*	
	Superior	Inferior			Extendido	Comprimido	Carrera			Rebote	Compresión
85909	ES36	ES36	1-5/8"	G	24.25	15.19	9.06	YES	YES	700	255
85975	ES36	ES36	1-5/8"	G	24.24	15.15	9.09	YES	YES	1658	219
85030	ES36	ES36	1-5/8"	C	24.05	14.89	9.16	YES	YES	1019	219
83221	ES36	ES36	1-3/8"	A	24.01	14.73	9.28	YES	YES	599	153
89440	ES36	ES36	1-5/8"	G	23.9	15.31	8.59	YES	YES	1498‡	561‡
83144	ES36	ES36	1-3/8"	A	23.78	15.03	8.74	YES	YES	596	93
89432	ES36	ES36	1-5/8"	G	23.42	14.79	8.63	YES	NO	1507‡	561‡
85050	ES36	ES36	1-5/8"	C	23.28	14.5	9.03	YES	NO	525	138
665937	ES36	ES36	1-5/8"	G	22.91	16.09	6.82	YES	NO		
85058	ES36	ES36	1-5/8"	C	22.67	14.26	8.41	YES	YES	722	114
85971	ES36	ES36	1-5/8"	G	22.56	14.17	8.39	YES	NO	2315	451
85919	ES36	ES36	1-5/8"	G	22.52	14.33	8.19	YES	YES	1265	121
646155	ES36	ES36	1-3/16"		22.45	14.1	8.35	YES	NO		
646177	ES36	ES36	1-3/16"		22.45	14.1	8.35	NO	NO		
89431	ES36	ES36	1-5/8"	G	22.41	14.16	8.25	YES	NO	751‡	211‡
85345	ES36	ES36	1-5/8"	D	21.83	13.82	8.01	YES	YES	1093	219
85906	ES36	ES36	1-5/8"	G	21.77	14.05	7.72	YES	YES	700	255
85014	ES36	ES36	1-5/8"	C	21.76	13.74	8.02	YES	YES	1019	219
83124	ES36	ES36	1-3/8"	A	21.65	13.77	7.88	YES	YES	750	137
83207	ES36	ES36	1-3/8"	A	21.64	13.61	8.03	YES	YES	553	143
89407	ES36	ES36	1-5/8"	G	21.61	14.17	7.45	YES	YES	652‡	218‡
85091	ES36	ES36	1-5/8"	C	21.38	13.56	7.82	YES	NO	1121	331
85910	ES36	ES36	1-5/8"	G	20.79	13.54	7.25	YES	YES	1074	219
85029	ES36	ES36	1-5/8"	C	20.54	13.11	7.43	YES	YES	1019	219
85382	ES36	ES36	1-5/8"	D	20.22	13.07	7.15	YES	YES	1658	420
83127	ES36	ES36	1-3/8"	A	20.16	13.14	7.01	YES	YES	940	218
83204	ES36	ES36	1-3/8"	A	20.14	12.86	7.28	YES	YES	451	110
89437	ES36	ES36	1-5/8"	G	20.12	13.42	6.7	YES	YES	1155‡	514‡
85060	ES36	ES36	1-5/8"	C	19.79	12.76	7.04	YES	YES	943	405
85338	ES36	ES36	1-5/8"	D	19.47	12.68	6.79	YES	YES	1664	420
85051	ES36	ES36	1-5/8"	C	18.54	12.13	6.41	YES	YES	1019	139
85908	ES36	ES36	1-5/8"	G	18.48	12.25	6.23	YES	YES	1020	219
83130	ES36	ES36	1-3/8"	A	18.03	12.04	5.99	YES	YES	871	177
85934	ES36	ES36	1-5/8"	G	17.8	12.04	5.75	YES	YES	3511	1063
85086	ES36	ES36	1-5/8"	C	17.55	11.63	5.92	YES	YES	2027	389
85738	ES36	ES36	1-5/8"	D	17.46	11.69	5.77	YES	YES	1830	416
85323	ES36	ES36	1-5/8"	D	17.36	11.58	5.78	YES	YES	1085	163

\*Fuerza de amortiguación en libras para extender o comprimir el amortiguador a una velocidad de operación promedio.

† At bumper contact / Al contacto cone el tope de goma / Au contact avec le butoir

‡ For GasSLX Series, forces are at the "Firm" (F) setting. / Para la serie GasSLX, fas fuerzas estan ajustada en (F) "Firme". / Pour la série GasSLX, le réglage de la force est sur «Ferme» (F).

## ESPECIFICACIONES POR TIPO DE MONTAJE

GRC	Montajes		Calibre de Pistón	Imagen de Diámetro Exterior	Longitudes [in]			Polvera	Tope Hidráulico	Fuerza*	
	Superior	Inferior			Extendido	Comprimido	Carrera			Rebote	Compresión
87018	ES36	ES36	2-1/16"	E	17.36	11.71	5.65	YES	YES	2479	1000
83389	ES36	ES36	1-3/8"	A	17.32	11.57	5.75	YES	YES	1084	228
85000	ES36	ES36	1-5/8"	C	17.28	11.5	5.78	YES	YES	1019	219
89436	ES36	ES36	1-5/8"	G	17.24	12.04	5.2	YES	YES	998‡	217‡
83203	ES36	ES36	1-3/8"	A	17.1	11.36	5.74	YES	YES	609	114
83128	ES36	ES36	1-3/8"	A	16.89	11.53	5.36	YES	YES	940	218
85911	ES36	ES36	1-5/8"	G	16.89	11.53	5.36	YES	YES	1020	219
83363	ES36	ES36	1-3/8"	A	16.46	11.35	5.11	YES	YES	1084	201
85938	ES36	ES36	1-5/8"	G	16.06	10.82	5.24	YES	YES	1581	432
85064	ES36	ES36	1-5/8"	C	16.02	10.75	5.27	YES	YES	1481	340
83150	ES36	ES36	1-3/8"	A	15.24	10.43	4.81	YES	YES	940	216
85078	ES36	ES36	1-5/8"	C	14.76	10.12	4.64	YES	YES	1409	282
85045	ES36	ES36	1-5/8"	C	14.52	10.12	4.4	YES	YES	1020	219
85939	ES36	ES36	1-5/8"	G	14.44	10.04	4.41	YES	YES	1719	420
85914	ES36	ES36	1-5/8"	G	14.36	10.25	4.11	YES	YES	1020	219
85052	ES36	ES36	1-5/8"	C	13.26	9.49	3.77	YES	YES	1429	335
85344	ES36	ES36	1-5/8"	D	13.22	9.45	3.77	YES	YES	1581	443
85079	ES36	ES36	1-5/8"	C	12.04	8.87	3.17	YES	YES	1494	325
83157	ES36	ES90	1-3/8"	A	26.38	15.76	10.61	YES	NO	446	303
85102	ES36	ES136	1-5/8"	C	21.52	14.93	6.59	YES	YES	1224	342
83164	ES36	ES165	1-3/8"	C	24.22	14.59	9.63	YES	NO	426	274
85072	ES36	ES176	1-5/8"	C	24.17	14.81	9.36	YES	YES	1387	305
85087	ES36	ES176	1-5/8"	C	22.78	14.7	8.08	YES	YES	1568	403
85109	ES36	ES195	1-5/8"	C	24.21	15.14	9.07	YES	YES	1123	149
83635	ES36	S21	1-3/8"	A	21.74	13.25	8.49	YES	NO	558	119
85977	ES36	S42	1-5/8"	G	26.2	15.91	10.29	YES	YES	582	138
83109	ES36	S42	1-3/8"	A	26.17	15.93	10.24	YES	YES	345	78
83111	ES36	S42	1-3/8"	A	26.17	15.93	10.24	YES	YES	560	141
83138	ES36	S42	1-3/8"	A	23.55	14.42	9.12	YES	YES	997	231
83110	ES36	S42	1-3/8"	A	22.94	14.31	8.63	YES	YES	450	143
83112	ES36	S42	1-3/8"	A	21.52	13.41	8.11	YES	YES	1064	343
58808	ES41	ES41			28.38	16.75	11.63				
81821	ES41	ES41			23.23	13.87	9.36				
61614	ES41	ES41			22.98	13.95	9.03				
G63455	ES41	ES41			22.98	13.95	9.03				
G63717	ES41	ES41			22.98	13.95	9.03				
58455	ES41	ES41			22.87	13.99	8.88				

\*Fuerza de amortiguación en libras para extender o comprimir el amortiguador a una velocidad de operación promedio.

† At bumper contact / Al contacto cone el tope de goma / Au contact avec le butoir

‡ For GasSLX Series, forces are at the "Firm" (F) setting. / Para la serie GasSLX, fas fuerzas estan ajustada en (F) "Firme". / Pour la série GasSLX, le réglage de la force est sur «Ferme» (F).



## ESPECIFICACIONES POR TIPO DE MONTAJE

GRC	Montajes		Calibre de Pistón	Imagen de Diámetro Exterior	Longitudes [in]			Polvera	Tope Hidráulico	Fuerza*	
	Superior	Inferior			Extendido	Comprimido	Carrera			Rebote	Compresión
G64040	ES42	ES50			15.9	11.1	4.8				
82030	ES43	ES43			20.23	12.37	7.86				
G64014	ES47	ES45			22.75	14.56	8.19				
G63708	ES48	EB19			19.74	12.46	7.28				
G64044	ES49	ES49			25.98	16.22	9.76				
G64130	ES51	ES34			19.33	12.49	6.84				
83033	ES53	ES53	1-3/8"	A	13.99	10.37	3.62	YES	YES	494	312
14071	ES53	ES65			20.7	12.79	7.91				
G63919	ES58	ES153			20.25	13.06	7.69				
G63829	ES61	ES65	1-3/8"		22.58	13.8	8.78				
6848SE	ES62	ES109			18.04	11.18	6.86				
82032	ES64	ES64			22.73	13.87	8.86				
6846SE	ES65	ES65			22.6	13.68	8.92				
G64146	ES69				18.34	11.77	5.78				
G64114	ES69	ES69			20.16	12.72	7.44				
49233	ES69	ES69			15.67	10.79	4.88				
81882	ES69	ES69			15.63	10.37	5.26				
G63676	ES69	ES69	1-3/8"		15.58	10.55	5.03	YES	YES		
61625	ES69	ES69			15.48	10.45	5.03				
G63676	ES69	ES69			15.48	10.45	5.03				
43173	ES69	ES69			15.39	10.38	5.01				
G63867	ES82	ES82			27.31	16.37	10.94				
G63870	ES82	ES82			24.89	15.2	9.69				
G63403	ES82	ES82	1-3/8"		24.58	14.8	9.78	YES	NO		
G63671	ES82	ES82	1-3/8"		22.58	13.8	8.78	YES	NO		
77837	ES83	BP14			28.73	16.92	11.81				
G63617	ES83	EB1	1-3/8"		27.58	16.3	11.28	YES	NO		
G64079	ES83	ES83			29.37	17.32	12.05				
83131	ES83	ES83	1-3/8"	A	27.8	18.18	9.62	YES	NO	212	129
58617	ES83	ES83			27.37	16.24	11.13				
42952	ES83	ES83			23	13.893	9.11				
G63717	ES83	ES83	1-3/8"		23	13.97	9.03	YES	NO		
77455	ES83	ES83			22.92	13.9	9.02				
G63776	ES83	ES83	1-3/8"		20.76	12.98	7.78	YES	NO		
G63869	ES83	ES83	1-3/8"		20.26	12.82	7.44				
61703	ES83	ES83			20.15	13.96	6.19				
G64002	ES83	ES83	1-3/8"		20.15	13.95	6.192				

\*Fuerza de amortiguación en libras para extender o comprimir el amortiguador a una velocidad de operación promedio.

† At bumper contact / Al contacto cone el tope de goma / Au contact avec le butoir

‡ For GasSLX Series, forces are at the "Firm" (F) setting. / Para la serie GasSLX, fas fuerzas estan ajustada en (F) "Firme". / Pour la série GasSLX, le réglage de la force est sur «Ferme» (F).

## ESPECIFICACIONES POR TIPO DE MONTAJE

GRC	Montajes		Calibre de Pistón	Imagen de Diámetro Exterior	Longitudes [in]			Polvera	Tope Hidráulico	Fuerza*	
	Superior	Inferior			Extendido	Comprimido	Carrera			Rebote	Compresión
G64002	ES83	ES83			20.15	13.96	6.19				
83145	ES83	ES83	1-3/8"	A	19.93	12.32	7.54	YES	NO	479	153
83906	ES85	EB1	1-3/8"	2-1/2" D/T	10.45†	8.41†	3.01	YES	YES	586	320
58812	ES86	EB20			22.45	14.07	8.38				
83905	ES86	ES167	1-3/8"	2-1/2" D/T	9.3†	7.81†	2.21	YES	YES	1105	170
83048	ES86	ES167	1-3/8"	A	9.97	8.43†	2.37	YES	YES	904	415
83028	ES86	ES167	1-3/8"	A	9.96	7.6	2.33	YES	YES	445	531
G63844	ES87	ES19			22.52	13.74	8.78				
G63890	ES87	ES87			23.97	15.28	8.69				
G63891	ES87	ES87			23.97	15.28	8.69				
G63829	ES88	ES65			22.52	13.74	8.78				
77829	ES88	ES65			22.33	13.6	8.73				
61676	ES88	ES65			21.25	13.31	7.94				
81926	ES88	ES65			21.25	13.24	8.01				
61715	ES88	ES69			24.12	15.18	8.94				
G64012	ES88	ES69			24.11	15.17	8.94				
85639	ES90	ES36	1-5/8"	G	27.08	17.79	9.29	YES	NO	795	109
85963	ES90	ES36	1-5/8"	G	25.49	18.68	6.81	YES	YES	1490	206
85964	ES90	ES36	1-5/8"	G	25.49	18.68	6.81	YES	YES	1981	205
85995	ES90	ES36	1-5/8"	G	23.5	14.52	8.98	YES	NO	1830	173
85994	ES90	ES36	1-5/8"	G	21.21	13.4	7.81	YES	NO	1824	263
85637	ES90	ES36	1-5/8"	G	20.74	13.19	7.55	YES	NO	2256	327
85954	ES90	ES36	1-5/8"	G	20.43	13	7.43	YES	NO	1812	148
85924	ES90	ES36	1-5/8"	G	20.39	12.99	7.41	YES	NO	1036	122
89457	ES90	ES36	1-5/8"	G	19.92	13.02	6.89	YES	NO	941‡	156‡
85969	ES90	ES36	1-5/8"	G	18.38	11.93	6.45	YES	NO	1612	125
83180	ES90	ES83	1-3/8"		30.2	21.24	8.96	YES	NO	909	204
83364	ES90	ES83	1-3/8"	A	24.06	15.07	8.99	YES	YES	855	206
83146	ES90	ES83	1-3/8"	A	24.02	14.68	9.33	YES	YES	479	119
85082	ES90	ES90	1-5/8"	C	28.6	20.64	7.97	YES	YES	1435	266
83636	ES90	ES90	1-3/8"	A	27.72	16.95	10.77	YES	YES	505	148
83100	ES90	ES90	1-3/8"	A	26.6	16.11	10.49	YES	YES	481	142
85926	ES90	ES90	1-5/8"	G	26.5	17.96	8.54	YES	YES	1387	279
85953	ES90	ES90	1-5/8"	G	26.13	15.86	10.27	YES	NO	2001	153
85003	ES90	ES90	1-5/8"	C	25.42	15.63	9.79	YES	YES	437	182
89411	ES90	ES90	1-5/8"	G	25.39	16.06	9.34	YES	YES	436‡	186‡
85927	ES90	ES90	1-5/8"	G	24.76	15.47	9.3	YES	YES	1288	388

\*Fuerza de amortiguación en libras para extender o comprimir el amortiguador a una velocidad de operación promedio.

† At bumper contact / Al contacto cone el tope de goma / Au contact avec le butoir

‡ For GasSLX Series, forces are at the "Firm" (F) setting. / Para la serie GasSLX, fas fuerzas estan ajustada en (F) "Firme". / Pour la série GasSLX, le réglage de la force est sur «Ferme» (F).

## ESPECIFICACIONES POR TIPO DE MONTAJE

GRC	Montajes		Calibre de Pistón	Imagen de Diámetro Exterior	Longitudes [in]			Polvera	Tope Hidráulico	Fuerza*	
	Superior	Inferior			Extendido	Comprimido	Carrera			Rebote	Compresión
83101	ES90	ES90	1-3/8"	A	24.63	15.13	9.49	YES	YES	481	142
85998	ES90	ES90	1-5/8"	G	22.83	14.17	8.66	YES	NO	1345	178
85925	ES90	ES90	1-5/8"	G	22.56	15.6	6.95	YES	NO	761	144
85957	ES90	ES90	1-5/8"	G	20.78	13.19	7.6	YES	NO	1583	138
85928	ES90	ES90	1-5/8"	G	20.31	13.24	7.07	YES	NO	957	229
85929	ES90	ES90	1-5/8"	G	20.28	13.21	7.08	YES	NO	2214	267
85999	ES90	ES90	1-5/8"	G	19.84	12.79	7.05	YES	NO	2214	259
83135	ES90	ES90	1-3/8"	A	19.49	12.38	7.11	YES	NO	519	121
83167	ES90	ES90	1-3/8"	A	19.49	12.38	7.11	YES	NO	285	90
83156	ES90	ES90	1-3/8"	A	18.55	11.91	6.64	YES	NO	778	135
83169	ES90	ES90	1-3/8"	A	18.55	11.91	6.64	YES	NO	599	171
83020	ES91	ES91	1-3/8"	A	9.41	7.17	2.24	YES	YES	796	255
G63708	ES99	EB2	1-3/8"		19.74	12.46	7.28	YES	NO		
61608	ES99	ES48			19.64	12.36	7.28				
G63639	ES104	ES69	1-3/8"		24.16	14.63	9.53	YES	NO		
61597	ES104	ES69			24.14	14.61	9.53				
43165	ES106	ES106			22.99	13.88	9.11				
G63712	ES110	ES19	1-3/8"		22.58	13.8	8.78	YES	NO		
G64128	ES113	ES113			21.18	13.24	7.94				
69582	ES114				13.16	9.05	4.11				
83034	ES115	ES115	1-3/16"	1-5/8"	10.04†	7.32	2.97	NO	YES	430	129
G63919	ES117	ES153	1-3/8"		20.25	13.06	7.19				
G63694	ES119	S38	1-3/8"		22.28	13.5	8.78	YES	NO		
85011	ES120	ES121	1-5/8"	C	27.49	16.46	11.03	YES	NO	1268	186
85096	ES120	S21	1-5/8"	C	25.31	16.23	9.08	YES	NO	1548	155
85122	ES120	S21	1-5/8"	C	22.22	13.78	8.44	YES	YES	926	162
83120	ES120	S21	1-3/8"	A	22.17	13.66	8.51	YES	YES	779	164
85123	ES120	S21	1-5/8"	C	21.49	13.26	8.23	YES	NO	1809	246
83154	ES120	S21	1-3/8"	A	20.78	12.72	8.06	YES	YES	599	140
85103	ES120	S42	1-5/8"	C	24.28	14.64	9.64	YES	NO	762	213
85108	ES121	ES121	1-5/8"	C	28.54	17.14	11.4	YES	YES	1617	148
85095	ES121	ES121	1-5/8"	C	25.28	15.45	9.83	YES	NO	1653	119
58901	ES126	ES34			16.49	10.87	5.62				
58609	ES126	ES45			16.49	11.05	5.44				
61542	ES126	ES128			16.73	10.95	5.78				
G63818	ES126	ES128			16.51	10.98	5.53				
G63609	ES126	ES128			16.5	10.97	5.53				

\*Fuerza de amortiguación en libras para extender o comprimir el amortiguador a una velocidad de operación promedio.

† At bumper contact / Al contacto cone el tope de goma / Au contact avec le butoir

‡ For GasSLX Series, forces are at the "Firm" (F) setting. / Para la serie GasSLX, fas fuerzas estan ajustada en (F) "Firme". / Pour la série GasSLX, le réglage de la force est sur «Ferme» (F).

## ESPECIFICACIONES POR TIPO DE MONTAJE

GRC	Montajes		Calibre de Pistón	Imagen de Diámetro Exterior	Longitudes [in]			Polvera	Tope Hidráulico	Fuerza*	
	Superior	Inferior			Extendido	Comprimido	Carrera			Rebote	Compresión
G63818	ES126	ES128	1-3/8"		16.5	10.97	5.53	YES	NO		
81726	ES126	ES128			16.48	10.87	5.61				
77609	ES126	ES128			16.43	10.95	5.48				
83081	ES126	ES172	1-3/8"	A	13.39	9.98†	4	YES	YES	1004	232
83160	ES128	ES36	1-3/8"	A	24.31	14.9	9.37	YES	YES	920	161
83174	ES128	ES36	1-3/8"	A	24.31	14.9	9.37	YES	YES	795	160
77423	ES128	ES128			16.8	10.83	5.97				
42953	ES128	ES128			16.683	10.92	5.76				
G63841	ES128	ES128			16.58	11.05	5.53				
83042	ES136	ES136	1-3/8"	A	9.89†	8.52†	2.39	YES	YES	954	541
83030	ES136	ES136	1-3/8"	A	9.61†	7.61	2.5	YES	YES	308	87
83008	ES136	ES136	1-3/8"	A	13†	10.13†	4	YES	YES	699	307
85100	ES136	ES136	1-5/8"	C	27.01	16.28	10.73	YES	NO	1036	264
83056	ES136	ES136	1-5/8"	C	11.53	8.63	2.89	YES	YES	3830	737
85026	ES136	S21	1-5/8"	C	23.02	14.01	9.01	YES	NO	1079	539
89417	ES136	S21	1-5/8"	G	22.94	14.31	8.63	YES	NO	1226‡	515‡
61665	ES137	ES27			20.55	13.04	7.51				
81900	ES137	ES27			20.5	12.64	7.86				
81727	ES141	ES25			18.44	11.58	6.86				
49221	ES141	ES25			18.36	11.88	6.48				
77454	ES141	ES141			22.77	14	8.77				
83907	ES147	ES147	1-3/8"	A	14.97	10.61	4.36	YES	YES	460	365
83047	ES149	EB1	1-3/8"	A	11.78†	9.74†	3	YES	YES	364	314
83001	ES149	EB1	1-3/8"	A	10.45†	8.41†	3	YES	YES	793	363
83038	ES149	EB1	1-3/8"	A	10.45†	8.41†	3	YES	YES	336	242
83006	ES149	EB1	1-3/8"	A	10.71	8.52†	2.78	YES	YES	525	182
83009	ES149	ES149	1-3/8"	A	10.45†	8.41†	3	YES	YES	793	363
83039	ES149	ES149	1-3/8"	A	10.44†	8.4†	3	YES	YES	876	326
83064	ES149	ES149	1-3/8"	A	10.41†	8.36†	2.99	YES	YES	635	323
83017	ES149	ES149	1-3/8"	A	10.95	8.41†	3.13	YES	YES	353	138
85090	ES150	ES36	1-5/8"	C	25.31	15.52	9.79	YES	YES	943	99
85180	ES150	ES36	1-5/8"	C	20.94	13.83	7.11	YES	YES	681	283
85181	ES150	ES150	1-5/8"	C	26.33	17.06	9.27	YES	YES	681	285
89449	ES150	ES150	1-5/8"	G	23.25	14.9	8.35	YES	NO	1519‡	324‡
85918	ES150	ES150	1-5/8"	G	22.97	14.58	8.39	YES	NO	1726	412
85958	ES150	ES150	1-5/8"	G	22.89	14.5	8.39	YES	YES	1926	281
89503	ES150	ES150	1-5/8"	G	21.28	13.72	7.56	YES	NO	1033‡	123‡

\*Fuerza de amortiguación en libras para extender o comprimir el amortiguador a una velocidad de operación promedio.

† At bumper contact / Al contacto cone el tope de goma / Au contact avec le butoir

‡ For GasSLX Series, forces are at the "Firm" (F) setting. / Para la serie GasSLX, fas fuerzas estan ajustada en (F) "Firme". / Pour la série GasSLX, le réglage de la force est sur «Ferme» (F).

## ESPECIFICACIONES POR TIPO DE MONTAJE

GRC	Montajes		Calibre de Pistón	Imagen de Diámetro Exterior	Longitudes [in]			Polvera	Tope Hidráulico	Fuerza*	
	Superior	Inferior			Extendido	Comprimido	Carrera			Rebote	Compresión
85106	ES150	ES150	1-5/8"	C	20.03	12.89	7.14	YES	YES	1054	109
85119	ES150	ES150	1-5/8"	C	21.39	13.81	7.68	YES	YES	1387	185
85920	ES150	ES150	1-5/8"	G	21.16	13.57	7.59	YES	NO	845	49
85959	ES150	ES150	1-5/8"	G	21.16	13.57	7.59	YES	YES	1021	123
85092	ES150	S21	1-5/8"	C	21.95	15.04	6.89	YES	YES	1597	138
G63609	ES151	ES128	1-3/8"		16.5	10.97	5.53	YES	YES		
49229	ES152	ES153			23.99	15.11	8.88				
G63640	ES152	ES153	1-3/8"		23.89	15.11	8.78	YES	YES		
G63606	ES152	ES153	1-3/8"		21.39	13.61	7.78	YES	YES		
G63606	ES152	ES153			21.29	13.51	7.78				
83066	ES153	ES153	1-3/8"	A	11.15†	9.2†	2.78	YES	YES	599	221
83901	ES153	ES153	1-3/8"	A	11.15†	9.2†	2.78	YES	YES	509	204
85984	ES158	ES150	1-5/8"	G	25.44	15.96	9.48	YES	YES	2248	1168
85125	ES158	ES159	1-5/8"	C	26.9	16.64	10.26	YES	YES	1479	183
85724	ES158	ES159	1-5/8"	D	22.81	14.51	8.3	YES	YES	1235	454
89443	ES158	ES159	1-5/8"	G	22.19	14.66	7.53	YES	YES	1206‡	466‡
85331	ES158	ES159	1-5/8"	D	19.62	12.85	6.77	YES	YES	1757	396
85335	ES158	ES159	1-5/8"	D	19.62	12.85	6.77	YES	YES	827	107
85126	ES158	S21	1-5/8"	C	21.76	13.63	8.13	YES	YES	1086	215
85947	ES160	ES160	1-5/8"	G	32.79	19.8	12.99	YES	YES	1387	396
85075	ES160	ES160	1-5/8"	C	26.37	16.43	9.84	YES	YES	1074	272
87019	ES160	ES160	2-1/16"	E	24.84	15.85	8.9	YES	YES	2972	665
87017	ES160	ES160	2-1/16"	E	23.35	15.31	8.07	YES	YES	1876	220
89461	ES160	ES160	1-5/8"	G	19.96	13.58	6.38	YES	YES	897‡	103‡
85381	ES161	BP36	1-5/8"	D	21.26	15.43	5.83	YES	YES	1719	815
85089	ES161	ES162	1-5/8"	C	25.78	16.56	9.22	YES	YES	1316	152
85179	ES161	ES162	1-5/8"	C	25.78	16.56	9.22	YES	YES	1021	157
85088	ES161	ES162	1-5/8"	C	25.31	15.52	9.79	YES	YES	616	178
85061	ES161	ES162	1-5/8"	C	24.76	15.25	9.51	YES	YES	1216	195
85066	ES161	ES162	1-5/8"	C	24.64	15.25	9.39	YES	YES	812	322
85098	ES161	ES162	1-5/8"	C	24.64	15.24	9.4	YES	YES	747	158
89448	ES161	ES162	1-5/8"	G	24.61	15.66	8.94	YES	YES	782‡	323‡
89450	ES161	ES162	1-5/8"	G	24.61	15.66	8.94	YES	YES	1282‡	193‡
85094	ES161	ES182	1-5/8"	C	27.88	17.3	10.57	YES	NO	1345	334
83165	ES161	ES182	1-3/8"	A	27.78	17	10.78	YES	YES	900	305
85121	ES161	ES202	1-5/8"	C	27.14	19.1	8.08	YES	YES	1429	199
85065	ES161	S21	1-5/8"	C	28.05	17	11.05	YES	YES	1059	300

\*Fuerza de amortiguación en libras para extender o comprimir el amortiguador a una velocidad de operación promedio.

† At bumper contact / Al contacto cone el tope de goma / Au contact avec le butoir

‡ For GasSLX Series, forces are at the "Firm" (F) setting. / Para la serie GasSLX, fas fuerzas estan ajustada en (F) "Firme". / Pour la série GasSLX, le réglage de la force est sur «Ferme» (F).

## ESPECIFICACIONES POR TIPO DE MONTAJE

GRC	Montajes		Calibre de Pistón	Imagen de Diámetro Exterior	Longitudes [in]			Polvera	Tope Hidráulico	Fuerza*	
	Superior	Inferior			Extendido	Comprimido	Carrera			Rebote	Compresión
85083	ES162	S42	1-5/8"	C	27.81	16.53	11.28	YES	YES	1429	184
83142	ES162	S42	1-3/8"	A	23.92	14.49	9.43	YES	YES	367	131
83143	ES162	S42	1-3/8"	A	21.92	13.51	8.41	YES	YES	403	137
83025	ES163	ES163	1-3/8"	A	8.02	6.53	1.48	YES	YES	710	230
83049	ES163	ES163	1-3/8"	A	8.02	6.53	1.48	YES	YES	2879	705
83032	ES163	ES163	1-3/8"	A	7.85	6.36	1.49	NO	YES	779	135
83118	ES164	ES90	1-3/8"	A	24.45	14.71	9.74	YES	NO	410	311
83116	ES164	ES165	1-3/8"	A	23.81	14.68	9.12	YES	NO	354	300
83035	ES166	ES136	1-3/8"	A	13.04†	9.33	4.22	YES	YES	320	100
83067	ES166	ES136	1-3/16"	2" D/T	12.33†	9.27	3.56	YES	YES	424	101
83029	ES168	ES169	1-5/8"	C	10.35	7.87	2.41	YES	NO	1303	1349
83040	ES171	ES172	1-3/8"	A	10.44†	8.4†	3	YES	YES	876	326
83057	ES171	ES172	1-3/8"	2-1/2" D/T	10.44†	8.4†	2.99	YES	YES	364	242
87015	ES173	ES173	45MM	E	15.51	11.18	4.33	YES	YES	4950	900
85737	ES173	ES173	1-5/8"	D	15.11	10.84	4.27	YES	YES	3066	782
89459	ES174	EB3	1-5/8"	G	25.63	16.14	9.49	YES	NO	1179‡	314‡
85070	ES174	EB3	1-5/8"	C	25.59	15.83	9.76	YES	NO	1100	310
85067	ES174	ES136	1-5/8"	C	30.54	18.15	12.39	YES	YES	676	170
89451	ES174	ES136	1-5/8"	G	30.39	18.54	11.86	YES	YES	645‡	172‡
85989	ES174	ES136	1-5/8"	G	20.78	13.15	7.63	YES	NO	1812	351
85084	ES174	ES136	1-5/8"	C	20.59	13.03	7.57	YES	NO	1145	407
89460	ES174	ES136	1-5/8"	G	20.58	13.03	7.55	YES	NO	997‡	384‡
85937	ES174	S43	1-5/8"	G	19.04	12.35	6.7	YES	YES	1479	337
85985	ES174	S43	1-5/8"	G	19.04	12.31	6.73	YES	YES	2068	723
85936	ES174	S43	1-5/8"	G	17.27	11.48	5.79	YES	YES	1479	337
89456	ES174	S43	1-5/8"	G	17.04	11.63	5.4	YES	YES	975‡	377‡
83063	ES175	ES136	1-3/8"	A	10.76†	9.26†	3.01	YES	YES	954	541
85955	ES175	ES150	1-5/8"	G	21.25	13.66	7.59	YES	YES	1034	397
85986	ES175	ES150	1-5/8"	G	21.25	13.66	7.59	YES	YES	1754	221
85120	ES175	ES175	1-5/8"	C	23.67	15.06	8.61	YES	NO	2083	519
83163	ES175	ES175	1-3/8"	A	20.75	13.01	7.74	YES	NO	828	98
83175	ES175	ES175	1-3/8"	A	20.48	13.19	7.29	YES	NO	1245	156
85933	ES175	ES175	1-5/8"	G	18.27	12.72	5.54	YES	YES	1089	383
89454	ES175	ES175	1-5/8"	G	18.27	12.91	5.36	YES	YES	938‡	388‡
85081	ES175	S21	1-5/8"	C	23.44	14.33	9.11	YES	YES	1658	250
85080	ES175	S21	1-5/8"	C	22.51	13.77	8.74	YES	NO	447	138
85031	ES176	EB2	1-5/8"	C	25.63	15.87	9.76	YES	NO	941	257

\*Fuerza de amortiguación en libras para extender o comprimir el amortiguador a una velocidad de operación promedio.

† At bumper contact / Al contacto cone el tope de goma / Au contact avec le butoir

‡ For GasSLX Series, forces are at the "Firm" (F) setting. / Para la serie GasSLX, fas fuerzas estan ajustada en (F) "Firme". / Pour la série GasSLX, le réglage de la force est sur «Ferme» (F).

## ESPECIFICACIONES POR TIPO DE MONTAJE

GRC	Montajes		Calibre de Pistón	Imagen de Diámetro Exterior	Longitudes [in]			Polvera	Tope Hidráulico	Fuerza*	
	Superior	Inferior			Extendido	Comprimido	Carrera			Rebote	Compresión
85076	ES177	ES56	1-5/8"	C	27	16.35	10.65	YES	YES	1008	149
85923	ES177	ES161	1-5/8"	G	22.52	14.52	8	YES	YES	1940	221
85931	ES177	ES161	1-5/8"	G	22.52	14.52	8	YES	YES	1435	220
89458	ES177	ES161	1-5/8"	G	22.48	14.6	7.88	YES	YES	1575‡	222‡
85930	ES177	ES161	1-5/8"	G	17.86	12	5.86	YES	YES	1617	342
85932	ES178	ES150	1-5/8"	G	21.26	13.7	7.56	YES	YES	1102	430
89453	ES178	ES150	1-5/8"	G	21.14	13.93	7.21	YES	YES	860‡	435‡
85965	ES178	ES161	1-5/8"	G	24.24	15.15	9.09	YES	YES	2206	238
85966	ES178	ES161	1-5/8"	G	23.25	14.64	8.62	YES	YES	2206	238
85967	ES178	ES176	1-5/8"	G	23.93	14.86	9.07	YES	YES	2206	238
85961	ES178	ES176	1-5/8"	G	22.83	14.17	8.66	YES	YES	2206	240
85962	ES178	ES176	1-5/8"	G	21.8	13.66	8.15	YES	YES	2206	240
85980	ES179	ES179	1-5/8"	G	31.17	18.66	12.52	YES	YES	582	138
83148	ES179	ES179	1-3/8"	A	30	17.83	12.17	YES	YES	604	149
85978	ES179	ES179	1-5/8"	G	29.84	18.16	11.69	YES	YES	582	138
85638	ES179	ES179	1-5/8"	G	28.58	17.4	11.18	YES	YES	643	138
83147	ES179	ES179	1-3/8"	A	28.54	17.4	11.15	YES	YES	358	128
83166	ES179	ES179	1-3/8"	A	25.28	15.78	9.49	YES	YES	622	132
83168	ES179	ES179	1-3/8"	A	25.28	15.78	9.49	YES	YES	246	88
85377	ES182	ES182	1-5/8"	D	23.8	14.84	8.96	YES	YES	1937	570
85378	ES182	ES182	1-5/8"	D	23.8	14.84	8.96	YES	YES	1110	240
85956	ES183	ES184	1-5/8"	G	30.65	18.77	11.88	YES	YES	979	373
83181	ES184	ES184	1-3/8"		31.48	18.93	12.55	YES	NO	364	122
85636	ES184	ES184	1-5/8"	D	26.98	16.71	10.27	YES	NO	1318	200
83172	ES184	ES184	1-3/8"	C	26.56	17.08	9.48	YES	NO	1085	340
85993	ES184	S21	1-5/8"	G	22.19	13.99	8.2	YES	YES	2210	635
85973	ES184	S21	1-5/8"	G	21.84	13.99	7.85	YES	NO	1726	640
61656	ES185	ES185			31.51	18.48	13.03				
61654	ES185	ES185			28.76	16.98	11.78				
61629	ES185	ES185			26.98	15.95	11.03				
61657	ES185	ES185			25.48	15.2	10.28				
61655	ES185	ES185			23.01	14.07	8.94				
61627	ES185	ES185			22.98	13.95	9.03				
61554	ES185	ES185			21.48	13.2	8.28				
43142	ES185	ES185			21.45	13.12	8.33				
81924	ES185	ES185			20.78	12.67	8.11				
61659	ES185	ES185			20.76	12.98	7.78				

\*Fuerza de amortiguación en libras para extender o comprimir el amortiguador a una velocidad de operación promedio.

† At bumper contact / Al contacto cone el tope de goma / Au contact avec le butoir

‡ For GasSLX Series, forces are at the "Firm" (F) setting. / Para la serie GasSLX, fas fuerzas estan ajustada en (F) "Firme". / Pour la série GasSLX, le réglage de la force est sur «Ferme» (F).



## ESPECIFICACIONES POR TIPO DE MONTAJE

GRC	Montajes		Calibre de Pistón	Imagen de Diámetro Exterior	Longitudes [in]			Polvera	Tope Hidráulico	Fuerza*	
	Superior	Inferior			Extendido	Comprimido	Carrera			Rebote	Compresión
83053	ES185	ES185	1-3/8"	A	10.91	7.93	2.98	YES	YES	968	214
83054	ES185	ES185	1-3/8"	A	10.28	7.56	2.72	YES	YES	1004	184
83052	ES185	ES185	1-3/8"	2-1/2" D/T	9.41	7.19	2.23	YES	NO	1101	149
83062	ES185	S42	1-3/8"	A	12.71	9.18	3.53	YES	NO	704	153
G63875	ES186	ES186	1-3/8"		17.67	11.73	5.94				
85739	ES187	ES187	1-5/8"	D	20.73	13.54	7.19	YES	YES	3247	334
85341	ES188	S21	1-5/8"	D	30.96	18.1	12.86	YES	YES	1807	333
85970	ES188	S21	1-5/8"	G	27.23	16.44	10.79	YES	YES	1092	147
85340	ES188	S21	1-5/8"	D	26.46	15.85	10.61	YES	YES	1807	165
83391	ES190	ES190	1-3/8"	A	25.52	15.61	9.91	YES	NO	590	105
85118	ES190	ES190	1-5/8"	C	24.69	15.52	9.17	YES	NO	575	195
85945	ES191	ES191	1-5/8"	G	26.38	16.66	9.72	YES	YES	1485	185
85946	ES191	ES191	1-5/8"	G	24.37	15.64	8.74	YES	YES	2074	160
85950	ES192	ES192	1-5/8"	G	27.33	16.98	10.35	YES	YES	1807	124
86203	ES193	ES193	45 MM	D	16.88	11.61	5.27	YES	YES	4238	910
86202	ES193	ES193	45 MM	D	14.52	10.43	4.09	YES	YES	4238	688
86201	ES193	ES193	45 MM	D	13.26	9.94	3.32	YES	YES	4238	688
86200	ES194	ES194	45 MM	D	14.24	10.45	3.79	YES	YES	4238	688
85352	ES203	ES202	1-5/8"	D	25.47	17.34	8.13	YES	YES	1785	492
83065	ES206	ES171	1-5/8"	G	12.52	9.32	3.2	YES	YES	680	184
G64131	Eyering	Eyering			24.21	15.02	9.19				
G52150	n/a	n/a			24.68	16.69	7.99				
G52151	n/a	n/a			24.68	16.69	7.99				
G51855	n/a	n/a			23.26	17.55	5.7				
G56553	n/a	n/a			22.58	14.4	8.18				
G56554	n/a	n/a			22.58	14.4	8.18				
G51937	n/a	n/a			21.77	17.79	3.97				
G56778	n/a	n/a			21.37	14.37	7				
G56838	n/a	n/a			21.06	17.99	3.07				
G52591	n/a	n/a			20.11	13.66	6.45				
G52592	n/a	n/a			20.11	13.66	6.45				
G56547	n/a	n/a			19.76	12.89	6.87				
G56548	n/a	n/a			19.76	12.89	6.87				
G56839	n/a	n/a			19.33	13.42	5.91				
G51880	n/a	n/a			18.42	12	6.42				
G56715	n/a	n/a			17.84	9.98	7.87				
G51853	n/a	n/a			16.85	12	4.84				

\*Fuerza de amortiguación en libras para extender o comprimir el amortiguador a una velocidad de operación promedio.

† At bumper contact / Al contacto cone el tope de goma / Au contact avec le butoir

‡ For GasSLX Series, forces are at the "Firm" (F) setting. / Para la serie GasSLX, fas fuerzas estan ajustada en (F) "Firme". / Pour la série GasSLX, le réglage de la force est sur «Ferme» (F).

## ESPECIFICACIONES POR TIPO DE MONTAJE

GRC	Montajes		Calibre de Pistón	Imagen de Diámetro Exterior	Longitudes [in]			Polvera	Tope Hidráulico	Fuerza*	
	Superior	Inferior			Extendido	Comprimido	Carrera			Rebote	Compresión
G51854	n/a	n/a			16.85	12	4.84				
G51850	n/a	n/a			16.1	11.06	5.04				
G51766	n/a	n/a			15.56	10.99	4.01				
G64006	S1	413003	1-3/8"		22.75	13.81	8.94				
G64007	S1	413003	1-3/8"		22.75	13.81	8.94				
G63889	S1	413003	1-3/8"		20.44	12.75	7.69				
G64005	S1	413003	1-3/8"		19.75	12.31	7.44				
G64004	S1	413003	1-3/8"		19.07	12.13	6.94				
61529	S1	BP4			14.1	9.34	4.76				
G63900	S1	BP4			14.1	9.34	4.76				
G63418	S1	BP4	1-3/8"		14.05	9.27	4.78	YES	NO		
G63457	S1	BP4	1-3/8"		13.8	9.02	4.78	NO	NO		
61540	S1	BP4			13.7	8.92	4.78				
G63457	S1	BP4			13.7	8.92	4.78				
81582	S1	BP4			13.45	8.84	4.61				
81548	S1	BP7			20.6	12.59	8.01				
81869	S1	BP7			20.6	12.59	8.01				
G63424	S1	BP7	1-3/8"		20.47	12.69	7.78	YES	YES	387	197
G63847	S1	BP7	1-3/8"		20.47	12.69	7.78				
61535	S1	BP7			20.45	12.67	7.78				
61664	S1	BP7			20.45	12.67	7.78				
G63424	S1	BP7			20.45	12.67	7.78				
G63847	S1	BP7			20.45	12.67	7.78				
77847	S1	BP7			20.34	12.59	7.75				
G63950	S1	BP7	1-3/8"		14.2	9.09	5.11	NO	NO		
61556	S1	BP7			14.2	9.09	5.11				
81714	S1	BP7			14.2	9.09	5.11				
G63950	S1	BP7			14.2	9.09	5.11				
G63375	S1	BP7	1-3/8"		13.95	9.28	4.67	NO	NO		
77915	S1	BP7			13.61	8.85	4.76				
G63915	S1	BP7	1-3/8"		13.2	8.59	4.61	NO	NO		
61512	S1	BP7			13.2	8.59	4.61				
81559	S1	BP7			13.2	8.59	4.61				
G63915	S1	BP7			13.2	8.59	4.61				
83003	S1	BP7	1-3/8"	A	11.76	8.95†	3.4	YES	YES	248	100
G63903	S1	BP8	1-3/8"		14.7	9.34	5.36	YES	NO		
77418	S1	BP11			14.14	9.04	5.1				

\*Fuerza de amortiguación en libras para extender o comprimir el amortiguador a una velocidad de operación promedio.

† At bumper contact / Al contacto cone el tope de goma / Au contact avec le butoir

‡ For GasSLX Series, forces are at the "Firm" (F) setting. / Para la serie GasSLX, fas fuerzas estan ajustada en (F) "Firme". / Pour la série GasSLX, le réglage de la force est sur «Ferme» (F).

## ESPECIFICACIONES POR TIPO DE MONTAJE

GRC	Montajes		Calibre de Pistón	Imagen de Diámetro Exterior	Longitudes [in]			Polvera	Tope Hidráulico	Fuerza*	
	Superior	Inferior			Extendido	Comprimido	Carrera			Rebote	Compresión
G63418	S1	BP11			13.95	9.17	4.78				
G63360	S1	BP13	1-3/8"		15.8	10.02	5.78	NO	NO		
61650	S1	BP13			15.7	9.92	5.78				
81834	S1	BP13			15.7	9.84	5.86				
G63360	S1	BP13			15.7	9.92	5.78				
42963	S1	BP13			15.69	10.08	5.61				
58360	S1	BP13			15.42	9.89	5.53				
58359	S1	BP13			13.92	9.14	4.78				
G63359	S1	BP13	1-3/8"		13.8	9.02	4.78	NO	NO		
61523	S1	BP13			13.7	8.92	4.78				
81096	S1	BP13			13.7	8.84	4.86				
G63359	S1	BP13			13.7	8.92	4.78				
42962	S1	BP13			13.69	9.08	4.61				
34052	S1	BP13			13.62	9	4.62				
77359	S1	BP13			13.55	8.84	4.71				
70166	S1	BP13									
70176	S1	BP13									
61509	S1	BP14			14.7	9.34	5.36				
81541	S1	BP14			14.7	9.34	5.36				
G63903	S1	BP14			14.7	9.34	5.36				
77903	S1	BP14			14.64	9.33	5.31				
G63937	S1	BP17	1-3/8"		14.7	9.34	5.36	NO	NO		
77937	S1	BP19			14.93	9.35	5.58				
81908	S1	BP19			14.75	9.34	5.41				
61606	S1	BP19			14.7	9.34	5.36				
G63937	S1	BP19			14.7	9.34	5.36				
G63900	S1	BP26	1-3/8"		14.1	9.34	4.76	YES	YES		
G63421	S1	BP30	1-3/8"		13.8	9.02	4.78	NO	NO		
42969	S1	BP30			13.713	8.93	4.783				
61504	S1	BP30			13.7	8.92	4.78				
G63421	S1	BP30			13.7	8.92	4.78				
81750	S1	BP30			13.61	8.75	4.86				
77421	S1	BP30			13.55	8.84	4.71				
34051	S1	BP30			13.28	8.67	4.61				
70171	S1	BP30									
6856SE	S1	EB1			27.3	15.77	11.53				
G63860	S1	EB1	1-3/8"		24.33	14.39	9.94	YES	NO	132	76

\*Fuerza de amortiguación en libras para extender o comprimir el amortiguador a una velocidad de operación promedio.

† At bumper contact / Al contacto cone el tope de goma / Au contact avec le butoir

‡ For GasSLX Series, forces are at the "Firm" (F) setting. / Para la serie GasSLX, fas fuerzas estan ajustada en (F) "Firme". / Pour la série GasSLX, le réglage de la force est sur «Ferme» (F).

## ESPECIFICACIONES POR TIPO DE MONTAJE

GRC	Montajes		Calibre de Pistón	Imagen de Diámetro Exterior	Longitudes [in]			Polvera	Tope Hidráulico	Fuerza*	
	Superior	Inferior			Extendido	Comprimido	Carrera			Rebote	Compresión
61586	S1	EB1			22.95	13.67	9.28				
82066	S1	EB1			22.7	13.34	9.36				
61558	S1	EB1			22.45	13.42	9.03				
G63610	S1	EB1	1-3/8"		21.55	13.27	8.28	YES	NO		
83509	S1	EB1	1-3/16"		21.45	12.76	8.69	YES	NO	567	250
83517	S1	EB1	1-3/16"		21.45	12.76	8.69	YES	NO	414	123
6805SE	S1	EB1			21.2	12.59	8.61				
83161	S1	EB1	1-3/8"	A	20.82	12.56	8.25	YES	NO	400	70
G63798	S1	EB1	1-3/8"		15.97	10.19	5.78	YES	NO		
83518	S1	EB2	1-3/16"		24.4	14.26	10.14	YES	NO	153	82
83513	S1	EB2	1-3/16"		23.74	13.98	9.76	YES	NO	353	186
83514	S1	EB2	1-3/16"		23.74	13.98	9.76	YES	NO	430	145
83515	S1	EB2	1-3/16"		23.34	13.89	9.45	YES	NO	643	205
G63432	S1	EB2	1-3/8"		21.21	12.93	8.28	YES	NO		
G63432	S1	EB19			21.11	12.83	8.28				
G63444	S1	ES17	1-3/8"		23.3	14.02	9.28	NO	YES		
G63495	S1	ES17	1-3/8"		15.05	9.77	5.28	YES	NO		
G63611	S1	ES17	1-3/8"		15.05	9.77	5.28	YES	NO		
G63904	S1	ES17	1-3/8"		14.95	9.59	5.36	YES	NO		
G63909	S1	ES17	1-3/8"		14.11	9	5.11	YES	NO		
42972	S1	ES17			12.6	8.59	4.01				
G63902	S1	ES17	1-3/8"		12.6	8.59	4.01	YES	YES		
G63905	S1	ES24	1-3/8"		14.7	9.34	5.36	NO	NO		
81691	S1	ES25			24.2	14.09	10.11				
G63387	S1	ES25	1-3/8"		23.33	14.05	9.28	YES	NO		
G63387	S1	ES25			23.32	14.04	9.28				
61647	S1	ES25			23.23	13.95	9.28				
81285	S1	ES25			23.2	13.84	9.36				
58387	S1	ES25			23.15	14.03	9.12				
49178	S1	ES25			23.12	13.89	9.23				
G63511	S1	ES25	1-3/8"		22.55	13.52	9.03	YES	NO		
61551	S1	ES25			22.45	13.42	9.03				
G63511	S1	ES25			22.45	13.42	9.03				
49173	S1	ES25			19.24	12.01	7.23				
81242	S1	ES25			19.2	11.59	7.61				
43099	S1	ES25			19.17	11.77	7.4				
G63350	S1	ES25	1-3/8"		18.83	11.8	7.03	YES	NO		

\*Fuerza de amortiguación en libras para extender o comprimir el amortiguador a una velocidad de operación promedio.

† At bumper contact / Al contacto cone el tope de goma / Au contact avec le butoir

‡ For GasSLX Series, forces are at the "Firm" (F) setting. / Para la serie GasSLX, fas fuerzas estan ajustada en (F) "Firme". / Pour la série GasSLX, le réglage de la force est sur «Ferme» (F).

## ESPECIFICACIONES POR TIPO DE MONTAJE

GRC	Montajes		Calibre de Pistón	Imagen de Diámetro Exterior	Longitudes [in]			Polvera	Tope Hidráulico	Fuerza*	
	Superior	Inferior			Extendido	Comprimido	Carrera			Rebote	Compresión
G63350	S1	ES25			18.82	11.79	7.03				
61518	S1	ES25			18.73	11.7	7.03				
42959	S1	ES25			18.69	11.83	6.86				
58350	S1	ES25			18.6	11.65	6.95				
61679	S1	ES25			14.71	9.49	5.22				
G63881	S1	ES25	1-3/8"		14.71	9.48	5.22				
G63881	S1	ES25			14.71	9.49	5.22				
77958	S1	ES25			14.51	9.35	5.16				
70170	S1	ES25									
G63674	S1	ES34	1-3/8"		23.27	14.24	9.03	YES	YES		
G63673	S1	ES34	1-3/8"		22.3	13.77	8.53	YES	YES		
G63661	S1	ES34	1-3/8"		13.87	9.59	4.28	YES	YES		
G63444	S1	ES64			23.3	14.02	9.28				
61546	S1	ES64			18.45	11.67	6.78				
G63404	S1	ES64	1-3/8"		17.05	11.02	6.03	YES	YES		
G63404	S1	ES64			17.05	11.02	6.03				
81553	S1	ES64			15.2	9.59	5.61				
81872	S1	ES64			14.95	9.59	5.36				
G63495	S1	ES64			14.95	9.67	5.28				
G63611	S1	ES64			14.95	9.67	5.28				
81507	S1	ES64			14.26	9.15	5.11				
61508	S1	ES64			14.11	9	5.11				
G63909	S1	ES64			14.11	9	5.11				
61501	S1	ES64			12.6	8.59	4.01				
81478	S1	ES64			12.6	8.59	4.01				
G63902	S1	ES64			12.6	8.59	4.01				
77902	S1	ES64			12.56	8.5	4.06				
70159	S1	ES64									
70161	S1	ES64									
G63862	S1	ES67	1-3/8"		25.07	14.94	10.13				
G63635	S1	ES69	1-3/8"		14.55	9.52	5.03	YES	NO		
61596	S1	ES69			14.45	9.42	5.03				
G63635	S1	ES69			14.45	9.42	5.03				
81902	S1	ES76			14.75	9.39	5.36				
G63905	S1	ES76			14.7	9.34	5.36				
G64006	S1	ES81			22.75	13.81	8.94				
G64007	S1	ES81			22.75	13.81	8.94				

\*Fuerza de amortiguación en libras para extender o comprimir el amortiguador a una velocidad de operación promedio.

† At bumper contact / Al contacto cone el tope de goma / Au contact avec le butoir

‡ For GasSLX Series, forces are at the "Firm" (F) setting. / Para la serie GasSLX, fas fuerzas estan ajustada en (F) "Firme". / Pour la série GasSLX, le réglage de la force est sur «Ferme» (F).

## ESPECIFICACIONES POR TIPO DE MONTAJE

GRC	Montajes		Calibre de Pistón	Imagen de Diámetro Exterior	Longitudes [in]			Polvera	Tope Hidráulico	Fuerza*	
	Superior	Inferior			Extendido	Comprimido	Carrera			Rebote	Compresión
G63889	S1	ES81			20.44	12.75	7.69				
G64005	S1	ES81			19.75	12.31	7.44				
G64004	S1	ES81			19.07	12.13	6.94				
83507	S1	ES83	1-3/16"	F	24.14	14.16	9.99	YES	NO	395	87
G63799	S1	ES83	1-3/8"		18.55	11.77	6.78	YES	NO		
81836	S1	ES83			14.75	9.39	5.36				
61601	S1	ES83			14.71	9.49	5.22				
77905	S1	ES83			14.64	9.33	5.31				
G63781	S1	ES113	1-3/8"		18.45	11.93	6.52	YES	YES		
G63781	S1	ES113			18.45	11.93	6.52				
77479	S1	ES113			14.14	9.04	5.1				
G63479	S1	ES113	1-3/8"		14.05	9.27	4.78	YES	NO		
61552	S1	ES113			13.95	9.17	4.78				
G63479	S1	ES113			13.95	9.17	4.78				
81870	S1	ES113			13.86	9	4.86				
G63547	S1	ES113	1-3/8"		13.71	9.18	4.53	YES	NO		
G63547	S1	ES113			13.61	9.08	4.53				
77782	S1	ES118			14.14	9.04	5.1				
G63782	S1	ES118	1-3/8"		13.8	9.27	4.53	YES	NO		
G63782	S1	ES118			13.7	9.09	4.61				
G63710	S1	ES153	1-3/8"		18.96	11.93	7.03	YES	NO		
82038	S1	S1			24.67	14.06	10.61				
G63187	S1	S1	1-3/8"		23.02	13.49	9.53	YES	NO		
G63187	S1	S1			22.92	13.39	9.53				
6803SE	S1	S1			22.52	13.36	9.16				
83400	S1	S1	1-3/16"	F	22.02	12.82	9.2	YES	NO	301	120
14016	S1	S1			21.4	12.33	9.07				
6857SE	S1	S1			21.27	12.49	8.78				
6858SE	S1	S1			21.27	12.49	8.78				
6826SE	S1	S1			21.17	12.31	8.86				
G63398	S1	S1	1-3/8"		20.52	12.24	8.28	YES	NO		
G63398	S1	S1			20.42	12.14	8.28				
6852SE	S1	S1			20.27	11.99	8.28				
6859SE	S1	S1			20.27	11.99	8.28				
6860SE	S1	S1			20.27	11.99	8.28				
6861SE	S1	S1			20.27	11.99	8.28				
6862SE	S1	S1			20.27	11.99	8.28				

\*Fuerza de amortiguación en libras para extender o comprimir el amortiguador a una velocidad de operación promedio.

† At bumper contact / Al contacto cone el tope de goma / Au contact avec le butoir

‡ For GasSLX Series, forces are at the "Firm" (F) setting. / Para la serie GasSLX, fas fuerzas estan ajustada en (F) "Firme". / Pour la série GasSLX, le réglage de la force est sur «Ferme» (F).

## ESPECIFICACIONES POR TIPO DE MONTAJE

GRC	Montajes		Calibre de Pistón	Imagen de Diámetro Exterior	Longitudes [in]			Polvera	Tope Hidráulico	Fuerza*	
	Superior	Inferior			Extendido	Comprimido	Carrera			Rebote	Compresión
6863SE	S1	S1			20.27	11.99	8.28				
6849SE	S1	S1			20.17	11.81	8.36				
6802SE	S1	S1			20.02	12.11	7.91				
81270	S1	S1			17.67	10.56	7.11				
82049	S1	S1			13.17	8.31	4.86				
83014	S1	S1	1-3/8"	A	10.48	7.11	3.37	NO	NO	544	501
G63484	S4	EB1	1-3/8"		20.05	12.52	7.53	YES	NO		
G63772	S6	BP35	1-3/8"		13.83	9.55	4.28	YES	YES		
G63714	S6	BP7	1-3/8"		15.54	10.01	5.53	YES	NO		
G63720	S6	ES22	1-3/8"		21.3	13.02	8.28	YES	NO		
G63612	S7	ES17	1-3/8"		14.55	9.77	4.78				
G63484	S8	EB1			20.05	12.52	7.53				
61502	S8	S1			20.67	12.06	8.61				
G63621	S10	BP7	1-3/8"		16.46	10.93	5.53	YES	YES		
G63721	S10	BP11	1-3/8"		20.21	12.43	7.78	YES	NO		
G63446	S10	EB6	1-3/8"		23.3	14.02	9.28	NO	YES		
G63410	S10	EB6	1-3/8"		18.55	11.77	6.78	YES	NO		
G63707	S10	ES17	1-3/8"		15.8	10.27	5.53	YES	NO		
G63447	S10	ES25	1-3/8"		30.18	17.65	12.53	NO	YES		
G63445	S10	ES25	1-3/8"		23.24	13.99	9.25	NO	YES		
G63416	S10	ES25	1-3/8"		18.55	11.77	6.78	YES	NO		
G63396	S10	ES25	1-3/8"		16.55	10.77	5.78	YES	NO		
61685	S11	BP9			14.12	9.68	4.44				
G63895	S11	BP9			14.12	9.68	4.44				
61684	S11	BP9			12.82	8.88	3.94				
G63894	S11	BP9			12.82	8.88	3.94				
61683	S11	U Bracket			15.07	10.44	4.63				
G63893	S11	U Bracket			15.07	10.44	4.63				
G64001	S11	U Bracket			14.67	11.47	3.2				
G63621	S12	BP7			16.46	10.93	5.53				
81826	S12	BP7			15.6	10.09	5.51				
61555	S12	BP7			14.14	9.11	5.03				
77375	S12	BP7			14.14	9.04	5.1				
G63375	S12	BP7			14.14	9.11	5.03				
61615	S12	BP11			20.3	12.27	8.03				
81936	S12	BP11			20.3	12.19	8.11				
G63721	S12	BP11			20.21	12.43	7.78				

\*Fuerza de amortiguación en libras para extender o comprimir el amortiguador a una velocidad de operación promedio.

† At bumper contact / Al contacto cone el tope de goma / Au contact avec le butoir

‡ For GasSLX Series, forces are at the "Firm" (F) setting. / Para la serie GasSLX, fas fuerzas estan ajustada en (F) "Firme". / Pour la série GasSLX, le réglage de la force est sur «Ferme» (F).



## ESPECIFICACIONES POR TIPO DE MONTAJE

GRC	Montajes		Calibre de Pistón	Imagen de Diámetro Exterior	Longitudes [in]			Polvera	Tope Hidráulico	Fuerza*	
	Superior	Inferior			Extendido	Comprimido	Carrera			Rebote	Compresión
G63783	S12	BP11	1-3/8"		14.8	10.27	4.53	YES	NO		
81920	S12	BP11			14.71	10.1	4.61				
61641	S12	BP11			14.7	10.17	4.53				
77783	S12	BP11			14.64	10.12	4.52				
58783	S12	BP11			14.59	10.21	4.38				
G63783	S12	BP11			14.59	10.21	4.38				
G63446	S12	EB1			23.3	14.02	9.28				
58410	S12	EB1			18.62	11.75	6.87				
G63410	S12	EB1			18.55	11.77	6.78				
77410	S12	EB1			18.47	11.71	6.76				
49388	S12	EB2			21.79	13.39	8.4				
G63548	S12	EB2	1-3/8"		21.21	13.18	8.03	YES	YES		
G63726	S12	EB2	1-3/8"		20.96	12.93	8.03	YES	NO		
81906	S12	EB19			21.11	13.1	8.01				
G63548	S12	EB19			21.11	13.08	8.03				
77726	S12	EB19			20.85	13.05	7.8				
34058	S12	ES3			17.13	11.01	6.12				
81925	S12	ES7			14.7	9.59	5.11				
G63447	S12	ES25			30.18	17.65	12.53				
G63715	S12	ES25	1-3/8"		28.55	16.52	12.03	YES	NO		
G63778	S12	ES25	1-3/8"		24.55	14.52	10.03	YES	NO		
58416	S12	ES25			18.42	11.8	6.62				
G63396	S12	ES25			16.55	10.77	5.78				
61521	S12	ES25			16.45	10.67	5.78				
G63716	S12	ES26	1-3/8"		15.54	10.01	5.53	YES	NO		
77661	S12	ES34			13.72	9.5	4.22				
34057	S12	ES41			15.009	10.135	4.874				
81490	S12	ES41			14.85	9.84	5.01				
G63817	S12	ES60	1-3/8"		15.8	11.02	4.78	YES	NO		
G63817	S12	ES60			15.8	11.02	4.78				
77817	S12	ES60			15.73	10.94	4.79				
61663	S12	ES60			15.7	10.92	4.78				
58817	S12	ES60			15.59	10.96	4.63				
61607	S12	ES64			15.89	10.11	5.78				
G63707	S12	ES64			15.89	10.11	5.78				
77778	S12	ES169			24.38	14.36	10.02				
G63715	S12	ES171			28.55	16.52	12.03				

\*Fuerza de amortiguación en libras para extender o comprimir el amortiguador a una velocidad de operación promedio.

† At bumper contact / Al contacto cone el tope de goma / Au contact avec le butoir

‡ For GasSLX Series, forces are at the "Firm" (F) setting. / Para la serie GasSLX, fas fuerzas estan ajustada en (F) "Firme". / Pour la série GasSLX, le réglage de la force est sur «Ferme» (F).

## ESPECIFICACIONES POR TIPO DE MONTAJE

GRC	Montajes		Calibre de Pistón	Imagen de Diámetro Exterior	Longitudes [in]			Polvera	Tope Hidráulico	Fuerza*	
	Superior	Inferior			Extendido	Comprimido	Carrera			Rebote	Compresión
61612	S12	ES171			28.39	16.36	12.03				
81913	S12	ES171			28.39	16.28	12.11				
58715	S12	ES171			28.34	16.46	11.88				
77715	S12	ES171			28.32	16.33	11.99				
G63778	S12	ES171			24.55	14.52	10.03				
61638	S12	ES171			24.45	14.42	10.03				
58778	S12	ES171			24.34	14.46	9.88				
81892	S12	ES171			24.2	14.09	10.11				
49237	S12	ES171			24.18	14.45	9.73				
G63416	S12	ES185			18.55	11.77	6.78				
81922	S12	LU1			15.35	10.24	5.11				
61643	S12	U Bracket			15.36	10.33	5.03				
G63803	S12	U Bracket			15.36	10.33	5.03				
58803	S12	U Bracket			15.24	10.37	4.87				
G63803	S12	U-Brkt	1-3/8"		15.48	10.69	4.79	YES	NO		
61653	S14	EB1			15.32	10.29	5.03				
42965	S14	ES25			16.11	10.71	5.4				
42967	S14	ES83			15.343	10.08	5.263				
83317	S16	ES90	1-3/8"	B	27.03	16	11.34	YES	YES		
83301	S16	ES90	1-3/8"	B	24.52	14.74	9.78	YES	YES	653	86
83318	S16	S16	1-3/8"	B	22.53	13.5	9.03	YES	YES	323	77
83613	S16	S16	1-3/8"	A	21.04	12.76	8.28	YES	YES	601	242
85731	S21	EB3	1-5/8"	D	30.57	18.54	12.03	YES	YES	1517	293
85703	S21	EB3	1-5/8"	D	29.57	18.54	11.03	YES	YES	1435	186
85033	S21	EB3	1-5/8"	C	27.26	17.4	9.86	YES	YES	764	254
89427	S21	EB3	1-5/8"	G	27.19	17.62	9.57	YES	YES	794‡	253‡
85987	S21	EB3	1-5/8"	G	26.24	16.13	10.11	YES	YES	1110	353
85711	S21	EB3	1-5/8"	D	24.54	15.26	9.27	YES	YES	1435	208
85311	S21	EB3	1-5/8"	D	23.95	14.79	9.16	YES	YES	764	254
85988	S21	EB3	1-5/8"	G	23.84	14.87	8.97	YES	YES	1200	138
89424	S21	EB3	1-5/8"	G	23.73	15.14	8.59	YES	YES	794‡	253‡
85710	S21	EB3	1-5/8"	D	23.45	15.1	8.34	YES	YES	994	248
85343	S21	EB3	1-5/8"	D	22.96	14.79	8.17	YES	YES	858	289
87016	S21	EB3	2-1/16"	E	21.17	13.91	7.26	YES	YES	1808	238
85009	S21	ES36	1-5/8"	C	23.56	14.4	9.16	YES	YES	857	144
G63828	S21	ES36	1-3/8"		23.16	15.13	8.03				
83134	S21	ES36	1-3/8"	A	22.27	13.51	8.77	YES	NO	430	49

\*Fuerza de amortiguación en libras para extender o comprimir el amortiguador a una velocidad de operación promedio.

‡ At bumper contact / Al contacto cone el tope de goma / Au contact avec le butoir

‡ For GasSLX Series, forces are at the "Firm" (F) setting. / Para la serie GasSLX, fas fuerzas estan ajustada en (F) "Firme". / Pour la série GasSLX, le réglage de la force est sur «Ferme» (F).

## ESPECIFICACIONES POR TIPO DE MONTAJE

GRC	Montajes		Calibre de Pistón	Imagen de Diámetro Exterior	Longitudes [in]			Polvera	Tope Hidráulico	Fuerza*	
	Superior	Inferior			Extendido	Comprimido	Carrera			Rebote	Compresión
85921	S21	ES36	1-5/8"	G	22.07	13.57	8.5	YES	NO	2053	339
85316	S21	ES36	1-5/8"	D	20.61	12.82	7.8	YES	NO	943	443
85351	S21	ES36	1-5/8"	D	20.61	12.82	7.79	YES	NO	1887	259
89426	S21	ES36	1-5/8"	G	20.46	13.05	7.41	YES	NO	926‡	419‡
89441	S21	ES36	1-5/8"	G	20.14	13.06	7.08	YES	YES	761‡	126‡
85935	S21	ES36	1-5/8"	G	18.7	11.92	6.78	YES	NO	1054	419
85073	S21	ES56	1-5/8"	C	26.12	15.67	10.45	YES	YES	1250	152
85319	S21	ES150	1-5/8"	D	22.22	13.93	8.3	YES	YES	988	454
89428	S21	ES150	1-5/8"	G	22	14.27	7.72	YES	YES	958‡	446‡
G63832	S21	ES153	1-3/8"		17.16	11.38	5.78				
83395	S21	ES178	1-3/8"	A	27.19	16.28	10.91	YES	NO	616	105
87020	S21	ES182	2-1/16"	E	25.35	16.17	9.18	YES	YES	2479	967
85709	S21	S21	1-5/8"	D	31.64	18.36	13.28	YES	YES	700	203
85727	S21	S21	1-5/8"	D	29.88	17.34	12.54	YES	YES	783	111
83136	S21	S21	1-3/8"	A	29.31	16.8	12.51	YES	NO	914	65
85318	S21	S21	1-5/8"	D	27.37	16.36	11.01	YES	YES	1372	192
85722	S21	S21	1-5/8"	D	27.16	16.41	10.76	YES	YES	1264	369
85069	S21	S21	1-5/8"	C	26.31	15.97	10.33	YES	YES	762	255
89455	S21	S21	1-5/8"	G	26.31	16.03	10.28	YES	YES	791‡	276‡
85071	S21	S21	1-5/8"	C	25.57	15.02	10.55	YES	NO	610	107
85085	S21	S21	1-5/8"	C	24.95	14.67	10.23	YES	NO	970	101
85728	S21	S21	1-5/8"	D	24.37	14.86	9.51	YES	YES	1435	510
85117	S21	S21	1-5/8"	C	24.12	14.72	9.46	YES	YES	1149	152
83456	S21	S21	1-3/8"	B	24.03	14.25	9.78	YES	YES	566	80
85706	S21	S21	1-5/8"	D	23.65	14.24	9.41	YES	YES	1086	696
85707	S21	S21	2-1/16"	D	23.65	14.4	9.25	YES	YES	1761	986
85325	S21	S21	1-5/8"	D	23.64	14.36	9.28	YES	NO	1024	240
89447	S21	S21	1-5/8"	G	23.63	14.69	8.94	YES	YES	702‡	241‡
85347	S21	S21	1-5/8"	D	23.62	14.22	9.4	YES	YES	961	122
85705	S21	S21	1-5/8"	D	23.62	14.23	9.39	YES	YES	639	436
85342	S21	S21	1-5/8"	D	23.28	13.99	9.29	YES	NO	893	188
83102	S21	S21	1-3/8"	A	22.89	13.54	9.35	YES	YES	513	333
85093	S21	S21	1-5/8"	C	22.46	13.85	8.61	YES	NO	1103	114
85346	S21	S21	1-5/8"	D	22.12	13.48	8.64	YES	YES	2016	285
85027	S21	S21	1-5/8"	C	21.59	13.05	8.54	YES	NO	1008	539
89418	S21	S21	1-5/8"	G	21.44	13.19	8.25	YES	NO	1266‡	515‡
695406	S21	S21	2-1/16"	E	21.39	13.26	8.13	YES	YES	1854	274

\*Fuerza de amortiguación en libras para extender o comprimir el amortiguador a una velocidad de operación promedio.

† At bumper contact / Al contacto cone el tope de goma / Au contact avec le butoir

‡ For GasSLX Series, forces are at the "Firm" (F) setting. / Para la serie GasSLX, fas fuerzas estan ajustada en (F) "Firme". / Pour la série GasSLX, le réglage de la force est sur «Ferme» (F).

## ESPECIFICACIONES POR TIPO DE MONTAJE

GRC	Montajes		Calibre de Pistón	Imagen de Diámetro Exterior	Longitudes [in]			Polvera	Tope Hidráulico	Fuerza*	
	Superior	Inferior			Extendido	Comprimido	Carrera			Rebote	Compresión
85124	S21	S21	1-5/8"	C	20.91	12.9	8.01	YES	YES	1086	222
85982	S21	S21	1-5/8"	G	20.67	13.1	7.57	YES	YES	2241	440
85708	S21	S21	1-5/8"	D	20.63	12.85	7.78	YES	YES	914	204
85745	S21	S21	1-5/8"	D	19.88	12.34	7.54	YES	YES	3064	231
85746	S21	S21	1-5/8"	D	19.88	12.34	7.54	YES	YES	1754	167
83103	S21	S21	1-3/8"	A	19.66	11.93	7.74	YES	YES	517	301
85110	S21	S21	1-5/8"	C	19.18	12.12	7.06	YES	YES	2135	163
85902	S21	S21	1-5/8"	G	19.03	12.09	6.93	YES	YES	1441	267
85996	S21	S21	1-5/8"	G	19.01	12.03	6.98	YES	YES	3039	752
85336	S21	S21	1-5/8"	D	18.76	11.86	6.9	YES	NO	861	200
89423	S21	S21	1-5/8"	G	18.67	12.21	6.46	YES	YES	1352‡	573‡
85310	S21	S21	1-5/8"	D	18.63	11.71	6.92	YES	YES	1379	578
85900	S21	S21	1-5/8"	G	17.33	11.23	6.11	YES	YES	1467	337
85997	S21	S21	1-5/8"	G	17.27	11.16	6.11	YES	YES	3039	752
69726	S27	ES2			17.7	13.54	4.16				
G63500	S28	ES25	1-3/8"		15.09	10.06	5.03	NO	YES		
G63414	S28	ES83	1-3/8"		15.09	10.06	5.03	NO	YES		
G64087	S29				22.63	13.78	8.85				
G63895	S29	413042	1-3/8"		14.12	9.68	4.44				
G63894	S29	413042	1-3/8"		12.82	8.88	3.94				
81713	S29	BP7			14.42	9.31	5.11				
58489	S29	BP11			14.64	9.61	5.03				
61544	S29	BP11			14.54	9.75	4.79				
G63489	S29	BP11	1-3/8"		14.44	9.66	4.78	NO	YES		
G63489	S29	BP11			14.42	9.64	4.78				
77489	S29	BP11			14.36	9.55	4.81				
81668	S29	BP11			14.32	9.56	4.76				
81933	S29	BP13			13.97	9.11	4.86				
77954	S29	BP13			13.83	9.08	4.75				
G63958	S29	BP13	1-3/8"		13.8	9.13	4.67				
G63958	S29	BP13			13.8	9.13	4.67				
61503	S29	ES84			21.12	16.31	4.81				
G63914	S29	ES84	1-3/8"		21.12	16.31	4.81	YES	YES		
G63914	S29	ES84			21.12	16.31	4.81				
77803	S29	U Bracket			15.31	10.32	4.99				
G63893	S29	U-Brkt	1-3/8"		15.07	10.44	4.64				
G64001	S29	U-Brkt	1-3/8"		14.67	11.47	3.194				

\*Fuerza de amortiguación en libras para extender o comprimir el amortiguador a una velocidad de operación promedio.

‡ At bumper contact / Al contacto cone el tope de goma / Au contact avec le butoir

‡ For GasSLX Series, forces are at the "Firm" (F) setting. / Para la serie GasSLX, fas fuerzas estan ajustada en (F) "Firme". / Pour la série GasSLX, le réglage de la force est sur «Ferme» (F).

## ESPECIFICACIONES POR TIPO DE MONTAJE

GRC	Montajes		Calibre de Pistón	Imagen de Diámetro Exterior	Longitudes [in]			Polvera	Tope Hidráulico	Fuerza*	
	Superior	Inferior			Extendido	Comprimido	Carrera			Rebote	Compresión
G64129	S30	ES17			13.94	9.25	4.69				
G51860	S32	ES77			19.96	16.29	3.67				
G51861	S32	ES77			19.21	15.15	4.05				
G63506	S32	S32	1-3/8"		21.41	12.88	8.53	YES	NO		
G63506	S32	S32			21.4	12.64	8.76				
81893	S36	BP7			18.27	13.51	4.76				
G63678	S36	BP7	1-3/8"		18.09	13.56	4.53	YES	NO		
G63678	S36	BP7			18.09	13.56	4.53				
61623	S36	BP7			18.04	13.51	4.53				
77678	S36	BP7			18.01	13.51	4.5				
77772	S36	BP10			14.51	9.72	4.79				
61626	S36	BP10			13.73	9.45	4.28				
G63772	S36	BP10			13.73	9.45	4.28				
81916	S36	BP10			13.72	9.46	4.26				
81896	S36	BP13			13.68	8.75	4.61				
61668	S36	BP13			13.31	8.9	4.41				
G63622	S36	EB1	1-3/8"		15.42	10.39	5.03	YES	YES		
77807	S36	EB1			15.33	10.34	4.99				
G63622	S36	EB1			15.32	10.29	5.03				
58807	S36	EB1			15.24	10.11	5.13				
G63614	S36	EB1	1-3/8"		15.12	10.09	5.03	NO	YES		
61561	S36	EB1			15.09	10.06	5.03				
G63614	S36	EB1			15.09	10.06	5.03				
58622	S36	EB1			15.04	10.16	4.88				
77614	S36	EB1			15.04	10.05	4.99				
G63929	S36	EB1	1-3/8"		14.72	9.71	5.01	YES	YES		
G63929	S36	EB1			14.72	9.71	5.01				
34076	S36	EB1			14.59	9.87	4.72				
G63608	S36	EB1	1-3/8"		14.58	9.81	4.78	YES	YES		
G63608	S36	EB1			14.56	9.78	4.78				
58929	S36	EB1			14.54	9.76	4.78				
81744	S36	EB1			14.52	9.76	4.76				
61591	S36	EB1			14.47	9.71	4.76				
77608	S36	EB1			14.45	9.64	4.81				
81394	S36	ES25			17.47	11.21	6.26				
G63386	S36	ES25	1-3/8"		17.19	11.16	6.03	NO	YES		
G63386	S36	ES25			16.11	10.58	5.53				

\*Fuerza de amortiguación en libras para extender o comprimir el amortiguador a una velocidad de operación promedio.

† At bumper contact / Al contacto con el tope de goma / Au contact avec le butoir

‡ For GasSLX Series, forces are at the "Firm" (F) setting. / Para la serie GasSLX, las fuerzas están ajustadas en (F) "Firme". / Pour la série GasSLX, le réglage de la force est sur «Ferme» (F).

## ESPECIFICACIONES POR TIPO DE MONTAJE

GRC	Montajes		Calibre de Pistón	Imagen de Diámetro Exterior	Longitudes [in]			Polvera	Tope Hidráulico	Fuerza*	
	Superior	Inferior			Extendido	Comprimido	Carrera			Rebote	Compresión
58386	S36	ES25			16.04	10.66	5.38				
G63500	S36	ES25			15.09	10.06	5.03				
42971	S36	ES25			15.083	10.08	5.003				
81694	S36	ES25			14.72	9.71	5.01				
70169	S36	ES25									
61711	S36	ES26			21.8	13.61	8.19				
61732	S36	ES35			15.45	10.25	5.19				
61520	S36	ES41			15.34	10.31	5.03				
G63414	S36	ES41			15.09	10.06	5.03				
58414	S36	ES41			15.04	10.16	4.88				
81828	S36	ES83			22.72	14.21	8.51				
G63623	S36	ES83	1-3/8"		22.67	14.39	8.28	YES	YES		
G63623	S36	ES83			22.57	14.29	8.28				
58623	S36	ES83			22.54	13.91	8.63				
G63624	S36	ES83	1-3/8"		20.17	12.64	7.53	YES	YES		
61595	S36	ES83			20.07	12.54	7.53				
G63603	S36	ES83	1-3/8"		16.11	10.58	5.53	YES	YES		
77414	S36	ES83			15.33	10.34	4.99				
G63445	S36	ES185			23.09	14.06	9.03				
61646	S36	ES185			22.57	14.29	8.28				
81833	S36	ES185			20.21	12.45	7.76				
G63624	S36	ES185			20.17	12.64	7.53				
58624	S36	ES185			20.04	12.66	7.38				
G63603	S36	ES185			16.12	10.59	5.53				
77714	S38	BP7			15.34	9.84	5.5				
77949	S38	BP27			16.16	10.67	5.49				
G63616	S38	EB2	1-3/8"		23.78	14.25	9.53	YES	NO	610	164
83512	S38	EB2	1-3/16"		21.65	12.99	8.66	YES	NO	768	167
G63616	S38	EB19			23.78	14.25	9.53				
77716	S38	ES26			15.32	9.84	5.48				
77948	S38	ES34			23.5	14.75	8.75				
G63674	S38	ES34			23.39	14.36	9.03				
61712	S38	ES34			23.3	14.26	9.04				
G64009	S38	ES34			23.29	14.25	9.04				
61635	S38	ES34			23.27	14.24	9.03				
77674	S38	ES34			23.27	14.27	9				
58674	S38	ES34			23.22	14.09	9.13				

\*Fuerza de amortiguación en libras para extender o comprimir el amortiguador a una velocidad de operación promedio.

† At bumper contact / Al contacto cone el tope de goma / Au contact avec le butoir

‡ For GasSLX Series, forces are at the "Firm" (F) setting. / Para la serie GasSLX, fas fuerzas estan ajustada en (F) "Firme". / Pour la série GasSLX, le réglage de la force est sur «Ferme» (F).

## ESPECIFICACIONES POR TIPO DE MONTAJE

GRC	Montajes		Calibre de Pistón	Imagen de Diámetro Exterior	Longitudes [in]			Polvera	Tope Hidráulico	Fuerza*	
	Superior	Inferior			Extendido	Comprimido	Carrera			Rebote	Compresión
58673	S38	ES34			22.72	13.84	8.88				
77673	S38	ES34			22.38	13.84	8.54				
61634	S38	ES34			22.3	13.77	8.53				
81919	S38	ES34			22.3	13.54	8.76				
G63673	S38	ES34			22.3	13.77	8.53				
61680	S38	ES34			20.83	13.39	7.44				
G63886	S38	ES34	1-3/8"		20.8	13.36	7.44				
G63886	S38	ES34			20.8	13.36	7.44				
77951	S38	ES34			20.5	13	7.5				
G63848	S38	ES34	1-3/8"		15.87	10.59	5.28				
81932	S38	ES34			15.87	10.51	5.36				
G63848	S38	ES34			15.87	10.59	5.28				
77947	S38	ES34			15.63	10.88	4.75				
58661	S38	ES34			14.22	9.59	4.63				
61599	S38	ES34			13.8	9.52	4.28				
G63661	S38	ES34			13.8	9.52	4.28				
81928	S38	ES34			13.78	9.52	4.26				
G64030	S38	ES36			22.56	13.86	8.7				
G64029	S38	ES36			21.73	13.54	8.19				
G51864	S38	ES77			21.57	17.16	4.41				
77623	S38	ES83			22.38	13.84	8.54				
83178	S38	ES83	1-3/8"	A	21.95	13.26	8.69	YES	NO	690	275
G51477	S38	ES153			18.14	13.36	4.78				
G51723	S38	ES159			18.93	16.73	2.2				
G63615	S38	S38	1-3/8"		23.66	13.88	9.78	YES	NO		
G63615	S38	S38			23.66	13.88	9.78				
G63815	S39	ES17	1-3/8"		22.05	13.27	8.78	YES	NO		
81884	S39	ES17			13.253	8.46	4.61				
61667	S39	ES17			13.2	8.79	4.41				
G63813	S39	ES17	1-3/8"		12.3	8.5	3.8	YES	NO		
69861	S39	ES28			15.51	10.23	5.28				
G63865	S39	ES36	1-3/8"		22.49	13.55	8.94				
G63884	S39	ES112	1-3/8"		14.72	9.78	4.94				
83177	S40	EB1	1-3/8"	A	14.99†	10.12	5.38	YES	NO	690	275
83114	S40	ES35	1-3/8"	A	23.02	13.78	9.24	YES	NO	450	102
83105	S40	ES179	1-3/8"	A	31.91	18.3	13.61	YES	NO	559	150
83162	S40	ES190	1-3/8"	A	24.35	14.69	9.67	YES	NO	877	52

\*Fuerza de amortiguación en libras para extender o comprimir el amortiguador a una velocidad de operación promedio.

† At bumper contact / Al contacto cone el tope de goma / Au contact avec le butoir

‡ For GasSLX Series, forces are at the "Firm" (F) setting. / Para la serie GasSLX, fas fuerzas estan ajustada en (F) "Firme". / Pour la série GasSLX, le réglage de la force est sur «Ferme» (F).



## ESPECIFICACIONES POR TIPO DE MONTAJE

GRC	Montajes		Calibre de Pistón	Imagen de Diámetro Exterior	Longitudes [in]			Polvera	Tope Hidráulico	Fuerza*	
	Superior	Inferior			Extendido	Comprimido	Carrera			Rebote	Compresión
85333	S42	ES36	1-5/8"	D	20.65	12.98	7.67	YES	YES	1241	534
85332	S42	ES36	1-5/8"	D	20.64	12.98	7.66	YES	YES	2351	967
85981	S43	ES184	1-5/8"	G	27.15	16.78	10.37	YES	NO	1574	535
85182	S43	S43	1-5/8"	C	26.86	16.04	10.82	YES	NO	708	232
83173	S43	S43	1-3/8"	A	23.17	14.02	9.15	YES	NO	1020	105
G63884	S47	EB13			14.72	9.78	4.94				
77815	S47	ES64			21.97	13.2	8.77				
G63815	S47	ES64			21.95	13.17	8.78				
61662	S47	ES64			12.23	8.45	3.78				
G63813	S47	ES64			12.23	8.45	3.78				
G51842	S51	ES19			19.05	12.75	6.3				
G64049	S51	ES55			14.96	11.65	3.31				
G51720	S55	ES77			21.05	16.14	4.91				
G51704	S55	ES184			21.69	16.62	5.07				
G51703	S55	ES184			20.6	16.65	3.95				
G64008	S57	ES26			21.79	13.6	8.19				
G63885	S59	ES36			22.24	13.56	8.68				
G64043	S61	BP38			14.09	9.68	4.41				
61611	S62	BP7			15.48	9.95	5.53				
81912	S62	BP7			15.48	9.87	5.61				
G63714	S62	BP7			15.39	9.86	5.53				
58714	S62	BP7			15.26	9.98	5.28				
G63716	S62	ES26			16.39	9.86	6.53				
58716	S62	ES26			15.74	10.37	5.37				
61613	S62	ES26			15.48	9.95	5.53				
81914	S62	ES26			15.48	9.87	5.61				
77967	S62	ES34			20.75	13.13	7.62				
G63969	S62	ES34			20.75	13.31	7.44				
58944	S62	ES34			20.7	13.34	7.36				
61714	S62	ES77			23.36	14.22	9.14				
G64011	S62	ES87			23.36	14.21	9.15				
G64038	S63	ES69			24.48	15.07	9.41				
G51758	S66	LU1			21.5	15.34	5.85				
G51077	S88	ES56			18.02	12.75	5.27				
G51715	S89	ES49			14.92	10.43	4.49				
G52081	S92	CL1			22.83	16.3	6.53				
G52082	S92	CL1			22.83	16.3	6.53				

\*Fuerza de amortiguación en libras para extender o comprimir el amortiguador a una velocidad de operación promedio.

† At bumper contact / Al contacto cone el tope de goma / Au contact avec le butoir

‡ For GasSLX Series, forces are at the "Firm" (F) setting. / Para la serie GasSLX, fas fuerzas estan ajustada en (F) "Firme". / Pour la série GasSLX, le réglage de la force est sur «Ferme» (F).

## ESPECIFICACIONES POR TIPO DE MONTAJE

GRC	Montajes		Calibre de Pistón	Imagen de Diámetro Exterior	Longitudes [in]			Polvera	Tope Hidráulico	Fuerza*	
	Superior	Inferior			Extendido	Comprimido	Carrera			Rebote	Compresión
G51815	S97	LU1			18.07	13.46	4.61				
G64074	S98				23.74	17.08	6.65				
G51739	S98	ES153			21.36	16.79	4.57				
G51891	S101	BP37			17.8	13.54	4.26				
G51870	S101	BP37			17.76	12.87	4.76				
G57000	S101	BP37			17.76	12.87	4.76				
G51728	S102	LP6			13.87	9.62	4.25				
G55685	S114	LP4			20.01	13.49	6.52				
G56807	S115	LP4			21	14.25	6.75				
14072					28.22	16.49	11.73				
G52348					26.37	21.53	4.84				
G52349					26.37	21.53	4.84				
14073					25.63	16.61	9.02				
G51980					24.52	16.41	8.11				
77971					23.64	14.7	8.94				
77980					23	14.39	8.61				
G52459					22	15	7.32				
G52460					22	15	7.32				
G44902					21.78	14.37	7.41				
G51729					21.5	14.26	7.24				
69581					21.29	13.47	7.82				
G51856					21.18	15.11	6.07				
G51865					20.86	16.45	4.41				
G52205					20.47	17.67	2.8				
G44763					19.95	13.82	6.13				
G51719					19.84	15.7	4.14				
G52025					19.61	13.15	6.46				
G51836					19.53	16.69	2.83				
G51837					19.21	13.39	5.83				
G52206					19.21	13.18	6.03				
G64063					19.17	13.26	5.9				
G52420					18.66	12.4	6.96				
G52421					18.66	12.4	6.96				
G51949					18.27	14.49	3.78				
G55992					16.99	10.4	6.59				
G63864			1-3/8"		15	10.56	4.44				
14077					13.97	9.37	4.6				

\*Fuerza de amortiguación en libras para extender o comprimir el amortiguador a una velocidad de operación promedio.

† At bumper contact / Al contacto cone el tope de goma / Au contact avec le butoir

‡ For GasSLX Series, forces are at the "Firm" (F) setting. / Para la serie GasSLX, fas fuerzas estan ajustada en (F) "Firme". / Pour la série GasSLX, le réglage de la force est sur «Firme» (F).

## ESPECIFICACIONES POR TIPO DE MONTAJE

GRC	Montajes		Calibre de Pistón	Imagen de Diámetro Exterior	Longitudes [in]			Polvera	Tope Hidráulico	Fuerza*	
	Superior	Inferior			Extendido	Comprimido	Carrera			Rebote	Compresión
83171		ES36	1-3/8"	A	23.98	14.51	9.47	YES	YES	513	146
G64010	0	0	1-3/8"		26.94	16	10.94				
G64011	0	0	1-3/8"		23.36	14.21	9.14				
G64009	0	0	1-3/8"		23.29	14.25	9.04				
632147	0	0	1-3/16"		22.45	14.1	8.35	NO	NO		

\*Fuerza de amortiguación en libras para extender o comprimir el amortiguador a una velocidad de operación promedio.

† At bumper contact / Al contacto con el tope de goma / Au contact avec le butoir

‡ For GasSLX Series, forces are at the "Firm" (F) setting. / Para la serie GasSLX, las fuerzas están ajustadas en (F) "Firme". / Pour la série GasSLX, le réglage de la force est sur «Firme» (F).

## ESPECIFICACIONES POR NÚMERO DE PARTE

GRC	Montajes		Calibre de Pistón	Imagen de Diámetro Exterior	Longitudes [in]			Polvera	Tope Hidráulico	Fuerza*	
	Superior	Inferior			Extendido	Comprimido	Carrera			Rebote	Compresión
14040	EB1	ES24			19.73	12.12	7.61				
14071	ES53	ES65			20.7	12.79	7.91				
14072					28.22	16.49	11.73				
14073					25.63	16.61	9.02				
14077					13.97	9.37	4.6				
34036	EB1	ES24			14.16	9.53	4.63				
34051	S1	BP30			13.28	8.67	4.61				
34052	S1	BP13			13.62	9	4.62				
34057	S12	ES41			15.009	10.135	4.874				
34058	S12	ES3			17.13	11.01	6.12				
34076	S36	EB1			14.59	9.87	4.72				
42577	ES2	ES2			17.25	10.88	6.38				
42952	ES83	ES83			23	13.893	9.11				
42953	ES128	ES128			16.683	10.92	5.76				
42957	EB4	EB4			25.34	15.48	9.86				
42958	EB1	ES34			23.28	14.42	8.86				
42959	S1	ES25			18.69	11.83	6.86				
42960	ES27	EB4			24.69	15.08	9.61				
42961	EB1	ES24			16.03	10.67	5.36				
42962	S1	BP13			13.69	9.08	4.61				
42963	S1	BP13			15.69	10.08	5.61				
42964	EB1	ES25			20.03	12.67	7.36				
42965	S14	ES25			16.11	10.71	5.4				
42966	EB1	ES83			21.473	13.11	8.363				
42967	S14	ES83			15.343	10.08	5.263				
42968	BP13	ES34			23.983	14.37	9.613				
42969	S1	BP30			13.713	8.93	4.783				
42970	EB1	S1			18.943	11.58	7.363				
42971	S36	ES25			15.083	10.08	5.003				
42972	S1	ES17			12.6	8.59	4.01				
42973	EB1	EB1			20.223	12.61	7.613				
43048	EB1	EB1			20.45	12.62	7.83				
43058	EB1	ES25			19.95	12.37	7.58				
43062	ES24	ES24			18.95	11.87	7.08				
43067	ES27	EB4			24.61	14.78	9.83				
43093	ES24	ES24			20.2	12.62	7.58				
43099	S1	ES25			19.17	11.77	7.4				

\*Fuerza de amortiguación en libras para extender o comprimir el amortiguador a una velocidad de operación promedio.

## ESPECIFICACIONES POR NÚMERO DE PARTE

GRC	Montajes		Calibre de Pistón	Imagen de Diámetro Exterior	Longitudes [in]			Polvera	Tope Hidráulico	Fuerza*	
	Superior	Inferior			Extendido	Comprimido	Carrera			Rebote	Compresión
43107	ES31	ES24			17.95	11.37	6.58				
43111	EB7	ES34			22.9	13.82	9.08				
43142	ES185	ES185			21.45	13.12	8.33				
43161	ES18	ES18			22.3	13.69	8.61				
43162	BP14	ES34			22.99	14.38	8.61				
43163	BP14	ES34			25.05	15.69	9.36				
43165	ES106	ES106			22.99	13.88	9.11				
43167	EB1	ES83			22.99	13.88	9.11				
43171	BP14	ES185			24.74	15.38	9.36				
43172	BP14	ES185			25.55	16.19	9.36				
43173	ES69	ES69			15.39	10.38	5.01				
43180	BP8	ES34			23.55	14.19	9.36				
43181	ES34	ES34			24.24	14.88	9.36				
49107	ES24	ES24			19.27	12.29	6.98				
49127	EB1	ES25			19.87	12.63	7.24				
49151	EB1	EB1			20.35	12.83	7.52				
49155	EB1	ES34			23.27	14.29	8.98				
49162	ES24	ES24			20.02	12.79	7.23				
49173	S1	ES25			19.24	12.01	7.23				
49178	S1	ES25			23.12	13.89	9.23				
49197	EB1	ES185			21.27	13.29	7.98				
49207	EB1	ES106			22.81	14.06	8.75				
49212	ES27	ES27			21.02	13.29	7.73				
49213	BP14	ES34			24.27	14.79	9.48				
49214	EB1	ES41			23.27	14.29	8.98				
49217	EB1	ES83			25.27	15.29	9.98				
49218	BP14	ES34			26.34	16.36	9.98				
49221	ES141	ES25			18.36	11.88	6.48				
49223	EB1	ES41			23.27	14.29	8.98				
49225	BP14	ES185			25.77	15.54	10.23				
49226	BP20	EB1			20.77	13.04	7.73				
49229	ES152	ES153			23.99	15.11	8.88				
49231	BP14	ES34			24.27	14.79	9.48				
49232	BP14	ES185			25.09	15.16	9.93				
49233	ES69	ES69			15.67	10.79	4.88				
49235	ES34	ES34			24.77	15.04	9.73				
49237	S12	ES171			24.18	14.45	9.73				

\*Fuerza de amortiguación en libras para extender o comprimir el amortiguador a una velocidad de operación promedio.

## ESPECIFICACIONES POR NÚMERO DE PARTE

GRC	Montajes		Calibre de Pistón	Imagen de Diámetro Exterior	Longitudes [in]			Polvera	Tope Hidráulico	Fuerza*	
	Superior	Inferior			Extendido	Comprimido	Carrera			Rebote	Compresión
49241	EB1	ES185			25.77	15.54	10.23				
49309	EB1	S1			18.52	11.5	7.02				
49310	EB1	EB1			20.35	12.75	7.6				
49311	EB1	EB1			22.44	14	8.44				
49388	S12	EB2			21.79	13.39	8.4				
58183	EB4	EB4			21.18	13.3	7.88				
58347	ES31	ES24			17.87	11.49	6.38				
58349	EB1	ES34			23.18	14.3	8.88				
58350	S1	ES25			18.6	11.65	6.95				
58353	ES27	EB4			24.52	14.9	9.62				
58359	S1	BP13			13.92	9.14	4.78				
58360	S1	BP13			15.42	9.89	5.53				
58366	ES34	ES34			23.18	14.3	8.88				
58377	EB1	ES25			19.87	12.49	7.38				
58386	S36	ES25			16.04	10.66	5.38				
58387	S1	ES25			23.15	14.03	9.12				
58389	ES27	ES27			29.02	17.15	11.87				
58394	ES24	EB1			15.68	10.56	5.12				
58403	ES26	ES26			24.48	14.95	9.53				
58406	EB1	ES83			22.87	13.99	8.88				
58409	EB1	ES185			21.37	13.24	8.13				
58410	S12	EB1			18.62	11.75	6.87				
58411	ES31	ES26			18.68	12.06	6.62				
58412	ES34	ES34			26.68	16.18	10.5				
58414	S36	ES41			15.04	10.16	4.88				
58416	S12	ES25			18.42	11.8	6.62				
58422	BP14	ES34			23.87	14.49	9.38				
58423	ES26	ES26			16.45	10.67	5.78				
58437	ES31	ES24			22.99	14.09	8.9				
58438	EB1	ES34			29.68	17.55	12.13				
58455	ES41	ES41			22.87	13.99	8.88				
58456	ES25	ES25			26.68	16.06	10.62				
58461	EB1	ES83			25.37	15.24	10.13				
58488	BP14	ES34			26.68	16.05	10.63				
58489	S29	BP11			14.64	9.61	5.03				
58609	ES126	ES45			16.49	11.05	5.44				
58617	ES83	ES83			27.37	16.24	11.13				

\*Fuerza de amortiguación en libras para extender o comprimir el amortiguador a una velocidad de operación promedio.

## ESPECIFICACIONES POR NÚMERO DE PARTE

GRC	Montajes		Calibre de Pistón	Imagen de Diámetro Exterior	Longitudes [in]			Polvera	Tope Hidráulico	Fuerza*	
	Superior	Inferior			Extendido	Comprimido	Carrera			Rebote	Compresión
58622	S36	EB1			15.04	10.16	4.88				
58623	S36	ES83			22.54	13.91	8.63				
58624	S36	ES185			20.04	12.66	7.38				
58625	EB1	EB20			22.36	13.83	8.53				
58638	BP14	ES34			23.87	14.49	9.38				
58661	S38	ES34			14.22	9.59	4.63				
58662	ES34	ES34			24.68	15.36	9.32				
58671	ES26	ES26			22.2	13.67	8.53				
58673	S38	ES34			22.72	13.84	8.88				
58674	S38	ES34			23.22	14.09	9.13				
58675	ES34	ES34			26.13	15.87	10.26				
58714	S62	BP7			15.26	9.98	5.28				
58715	S12	ES171			28.34	16.46	11.88				
58716	S62	ES26			15.74	10.37	5.37				
58717	ES25	ES25			22.87	13.99	8.88				
58778	S12	ES171			24.34	14.46	9.88				
58783	S12	BP11			14.59	10.21	4.38				
58803	S12	U Bracket			15.24	10.37	4.87				
58807	S36	EB1			15.24	10.11	5.13				
58808	ES41	ES41			28.38	16.75	11.63				
58809	EB1	ES185			23.65	14.53	9.12				
58810	EB1	ES185			31.42	18.42	13				
58811	EB1	ES185			25.36	15.23	10.13				
58812	ES86	EB20			22.45	14.07	8.38				
58817	S12	ES60			15.59	10.96	4.63				
58901	ES126	ES34			16.49	10.87	5.62				
58906	ES27	ES27			19.98	12.7	7.28				
58929	S36	EB1			14.54	9.76	4.78				
58930	ES34	ES34			22.81	14.06	8.75				
58942	EB1	ES83			24.37	15	9.37				
58943	ES34	ES34			25.35	16.22	9.13				
58944	S62	ES34			20.7	13.34	7.36				
58945	EB1	ES83			28.61	16.877	11.733				
61500	EB1	EB1			20.23	12.37	7.86				
61501	S1	ES64			12.6	8.59	4.01				
61502	S8	S1			20.67	12.06	8.61				
61503	S29	ES84			21.12	16.31	4.81				

\*Fuerza de amortiguación en libras para extender o comprimir el amortiguador a una velocidad de operación promedio.

## ESPECIFICACIONES POR NÚMERO DE PARTE

GRC	Montajes		Calibre de Pistón	Imagen de Diámetro Exterior	Longitudes [in]			Polvera	Tope Hidráulico	Fuerza*	
	Superior	Inferior			Extendido	Comprimido	Carrera			Rebote	Compresión
61504	S1	BP30			13.7	8.92	4.78				
61505	EB1	S1			18.95	11.67	7.28				
61506	EB1	EB1			21.86	13.58	8.28				
61508	S1	ES64			14.11	9	5.11				
61509	S1	BP14			14.7	9.34	5.36				
61510	EB2	EB2			22.29	13.76	8.53				
61511	BP13	ES27			23.16	14.13	9.03				
61512	S1	BP7			13.2	8.59	4.61				
61516	ES31	ES24			18.23	11.37	6.86				
61517	ES24	ES24			14.98	9.95	5.03				
61518	S1	ES25			18.73	11.7	7.03				
61519	EB1	ES25			19.98	12.45	7.53				
61520	S36	ES41			15.34	10.31	5.03				
61521	S12	ES25			16.45	10.67	5.78				
61522	ES27	ES27			20.49	12.63	7.86				
61523	S1	BP13			13.7	8.92	4.78				
61524	EB1	ES34			23.26	14.23	9.03				
61525	EB1	ES24			15.01	9.95	5.06				
61526	ES27	EB4			24.64	14.86	9.78				
61528	BP14	ES34			23.98	14.45	9.53				
61529	S1	BP4			14.1	9.34	4.76				
61530	EB1	ES83			25.48	15.2	10.28				
61531	ES26	ES26			16.73	10.7	6.03				
61532	EB1	EB1			23.98	14.45	9.53				
61533	EB1	ES106			22.98	13.95	9.03				
61534	EB1	ES106			26.98	15.95	11.03				
61535	S1	BP7			20.45	12.67	7.78				
61536	BP20	EB1			19.98	12.45	7.53				
61540	S1	BP4			13.7	8.92	4.78				
61541	EB5	ES25			18.14	11.61	6.53				
61542	ES126	ES128			16.73	10.95	5.78				
61543	BP14	ES34			26.76	16.23	10.53				
61544	S29	BP11			14.54	9.75	4.79				
61546	S1	ES64			18.45	11.67	6.78				
61547	EB1	ES83			23.01	14.07	8.94				
61551	S1	ES25			22.45	13.42	9.03				
61552	S1	ES113			13.95	9.17	4.78				

\*Fuerza de amortiguación en libras para extender o comprimir el amortiguador a una velocidad de operación promedio.



## ESPECIFICACIONES POR NÚMERO DE PARTE

GRC	Montajes		Calibre de Pistón	Imagen de Diámetro Exterior	Longitudes [in]			Polvera	Tope Hidráulico	Fuerza*	
	Superior	Inferior			Extendido	Comprimido	Carrera			Rebote	Compresión
61554	ES185	ES185			21.48	13.2	8.28				
61555	S12	BP7			14.14	9.11	5.03				
61556	S1	BP7			14.2	9.09	5.11				
61558	S1	EB1			22.45	13.42	9.03				
61559	EB1	ES185			22.98	13.95	9.03				
61561	S36	EB1			15.09	10.06	5.03				
61565	BP14	ES34			24.26	14.73	9.53				
61573	EB1	ES185			26.98	15.95	11.03				
61575	EB5	ES24			21.14	13.36	7.78				
61582	EB1	EB1			24.98	14.95	10.03				
61584	BP13	ES26			25.48	15.2	10.28				
61586	S1	EB1			22.95	13.67	9.28				
61590	BP14	ES185			25.48	15.2	10.28				
61591	S36	EB1			14.47	9.71	4.76				
61595	S36	ES83			20.07	12.54	7.53				
61596	S1	ES69			14.45	9.42	5.03				
61597	ES104	ES69			24.14	14.61	9.53				
61599	S38	ES34			13.8	9.52	4.28				
61600	ES34	ES34			24.51	14.98	9.53				
61601	S1	ES83			14.71	9.49	5.22				
61606	S1	BP19			14.7	9.34	5.36				
61607	S12	ES64			15.89	10.11	5.78				
61608	ES99	ES48			19.64	12.36	7.28				
61611	S62	BP7			15.48	9.95	5.53				
61612	S12	ES171			28.39	16.36	12.03				
61613	S62	ES26			15.48	9.95	5.53				
61614	ES41	ES41			22.98	13.95	9.03				
61615	S12	BP11			20.3	12.27	8.03				
61616	BP20	ES24			19.39	12.23	7.16				
61623	S36	BP7			18.04	13.51	4.53				
61624	BP14	ES185			24.98	14.95	10.03				
61625	ES69	ES69			15.48	10.45	5.03				
61626	S36	BP10			13.73	9.45	4.28				
61627	ES185	ES185			22.98	13.95	9.03				
61629	ES185	ES185			26.98	15.95	11.03				
61632	EB4	EB4			20.79	13.01	7.78				
61633	ES27	EB4			28.64	16.86	11.78				

\*Fuerza de amortiguación en libras para extender o comprimir el amortiguador a una velocidad de operación promedio.

## ESPECIFICACIONES POR NÚMERO DE PARTE

GRC	Montajes		Calibre de Pistón	Imagen de Diámetro Exterior	Longitudes [in]			Polvera	Tope Hidráulico	Fuerza*	
	Superior	Inferior			Extendido	Comprimido	Carrera			Rebote	Compresión
61634	S38	ES34			22.3	13.77	8.53				
61635	S38	ES34			23.27	14.24	9.03				
61638	S12	ES171			24.45	14.42	10.03				
61641	S12	BP11			14.7	10.17	4.53				
61642	ES34	ES34			26.76	15.98	10.78				
61643	S12	U Bracket			15.36	10.33	5.03				
61646	S36	ES185			22.57	14.29	8.28				
61647	S1	ES25			23.23	13.95	9.28				
61649	ES34	ES34			23.26	14.23	9.03				
61650	S1	BP13			15.7	9.92	5.78				
61653	S14	EB1			15.32	10.29	5.03				
61654	ES185	ES185			28.76	16.98	11.78				
61655	ES185	ES185			23.01	14.07	8.94				
61656	ES185	ES185			31.51	18.48	13.03				
61657	ES185	ES185			25.48	15.2	10.28				
61658	ES26	ES26			24.48	14.7	9.78				
61659	ES185	ES185			20.76	12.98	7.78				
61662	S47	ES64			12.23	8.45	3.78				
61663	S12	ES60			15.7	10.92	4.78				
61664	S1	BP7			20.45	12.67	7.78				
61665	ES137	ES27			20.55	13.04	7.51				
61666	EB1	EB1			23.57	14.54	9.03				
61667	S39	ES17			13.2	8.79	4.41				
61668	S36	BP13			13.31	8.9	4.41				
61669	EB3	EB3			21.93	14.77	7.16				
61670	EB4	EB4			25.54	15.63	9.91				
61671	EB3	EB3			28.675	17.52	11.16				
61672	EB3	EB3			26.675	16.52	10.16				
61674	ES1	ES69			17.645	11.49	6.16				
61675	ES34	ES34			22.81	14.12	8.69				
61676	ES88	ES65			21.25	13.31	7.94				
61679	S1	ES25			14.71	9.49	5.22				
61680	S38	ES34			20.83	13.39	7.44				
61681	EB1	ES41			29.71	17.77	11.94				
61682	EB1	ES41			31.36	18.67	12.69				
61683	S11	U Bracket			15.07	10.44	4.63				
61684	S11	BP9			12.82	8.88	3.94				

\*Fuerza de amortiguación en libras para extender o comprimir el amortiguador a una velocidad de operación promedio.

## ESPECIFICACIONES POR NÚMERO DE PARTE

GRC	Montajes		Calibre de Pistón	Imagen de Diámetro Exterior	Longitudes [in]			Polvera	Tope Hidráulico	Fuerza*	
	Superior	Inferior			Extendido	Comprimido	Carrera			Rebote	Compresión
61685	S11	BP9			14.12	9.68	4.44				
61686	BP14	ES34			22.36	13.92	8.44				
61687	BP14	ES34			23.87	14.68	9.19				
61688	BP14	ES34			25.19	15.31	9.88				
61690	ES34	ES34			24.78	15.84	8.94				
61691	ES34	ES34			26.51	16.12	10.39				
61692	ES34	ES34			26.05	15.87	10.18				
61696	BP18	ES26			22.45	14.5	7.95				
61697	BP18	ES26			22.62	14.43	8.19				
61699	EB2	EB2			19.41	12.65	6.76				
61700	EB2	EB2			20.37	13.11	7.26				
61703	ES83	ES83			20.15	13.96	6.19				
61709	ES34	ES34			27.58	17.14	10.44				
61710	ES34	ES34			27.58	17.14	10.44				
61711	S36	ES26			21.8	13.61	8.19				
61712	S38	ES34			23.3	14.26	9.04				
61713	EB1	ES83			26.94	16	10.94				
61714	S62	ES77			23.36	14.22	9.14				
61715	ES88	ES69			24.12	15.18	8.94				
61716	ES34	ES34			26.5	16.33	10.17				
61732	S36	ES35			15.45	10.25	5.19				
632147	0	0	1-3/16"		22.45	14.1	8.35	NO	NO		
646155	ES36	ES36	1-3/16"		22.45	14.1	8.35	YES	NO		
646177	ES36	ES36	1-3/16"		22.45	14.1	8.35	NO	NO		
665472	ES36	ES36	1-5/8"	G	25.14	15.61	9.53	NO	NO	925	977
665937	ES36	ES36	1-5/8"	G	22.91	16.09	6.82	YES	NO		
6801SE	EB1	EB1			19.33	12.16	7.17				
6802SE	S1	S1			20.02	12.11	7.91				
6803SE	S1	S1			22.52	13.36	9.16				
6804SE	EB1	EB1			24.08	14.67	9.41				
6805SE	S1	EB1			21.2	12.59	8.61				
6807SE	EB1	EB1			19.73	12.12	7.61				
6826SE	S1	S1			21.17	12.31	8.86				
6828SE	EB1	EB1			21.23	12.87	8.36				
6846SE	ES65	ES65			22.6	13.68	8.92				
6847SE	EB1	ES65			23	13.83	9.17				
6848SE	ES62	ES109			18.04	11.18	6.86				

\*Fuerza de amortiguación en libras para extender o comprimir el amortiguador a una velocidad de operación promedio.

## ESPECIFICACIONES POR NÚMERO DE PARTE

GRC	Montajes		Calibre de Pistón	Imagen de Diámetro Exterior	Longitudes [in]			Polvera	Tope Hidráulico	Fuerza*	
	Superior	Inferior			Extendido	Comprimido	Carrera			Rebote	Compresión
6849SE	S1	S1			20.17	11.81	8.36				
6850SE	EB1	S1			23.3	13.77	9.53				
6852SE	S1	S1			20.27	11.99	8.28				
6853SE	EB1	ES24			19.33	12.05	7.28				
6854SE	EB1	EB1			23.03	14.27	8.76				
6855SE	EB1	EB1			23.83	14.3	9.53				
6856SE	S1	EB1			27.3	15.77	11.53				
6857SE	S1	S1			21.27	12.49	8.78				
6858SE	S1	S1			21.27	12.49	8.78				
6859SE	S1	S1			20.27	11.99	8.28				
6860SE	S1	S1			20.27	11.99	8.28				
6861SE	S1	S1			20.27	11.99	8.28				
6862SE	S1	S1			20.27	11.99	8.28				
6863SE	S1	S1			20.27	11.99	8.28				
695406	S21	S21	2-1/16"	E	21.39	13.26	8.13	YES	YES	1854	274
69581					21.29	13.47	7.82				
69582	ES114				13.16	9.05	4.11				
69726	S27	ES2			17.7	13.54	4.16				
69858	ES18	ES18			21.23	12.87	8.36				
69861	S39	ES28			15.51	10.23	5.28				
70159	S1	ES64									
70160	EB1	ES185									
70161	S1	ES64									
70162	EB1	S1									
70163	EB1	EB1									
70164	EB1	ES24									
70165	EB1	ES34									
70166	S1	BP13									
70167	ES27	EB4									
70169	S36	ES25									
70170	S1	ES25									
70171	S1	BP30									
70172	EB1	ES25									
70173	BP14	ES34									
70175	EB4	EB4									
70176	S1	BP13									
77183	EB1	EB1			20.86	13.01	7.85				

\*Fuerza de amortiguación en libras para extender o comprimir el amortiguador a una velocidad de operación promedio.

## ESPECIFICACIONES POR NÚMERO DE PARTE

GRC	Montajes		Calibre de Pistón	Imagen de Diámetro Exterior	Longitudes [in]			Polvera	Tope Hidráulico	Fuerza*	
	Superior	Inferior			Extendido	Comprimido	Carrera			Rebote	Compresión
77349	EB1	ES34			23.32	14.29	9.03				
77355	EB1	ES24			14.85	9.86	4.99				
77357	ES24	ES24			14.85	9.86	4.99				
77359	S1	BP13			13.55	8.84	4.71				
77375	S12	BP7			14.14	9.04	5.1				
77377	EB1	ES25			19.87	12.23	7.64				
77389	EB1	ES27			28.73	16.92	11.81				
77403	ES26	ES26			24.31	14.78	9.53				
77405	EB1	EB1			19.87	12.23	7.64				
77406	EB1	ES83			22.92	13.9	9.02				
77409	EB1	ES83			21.54	13.11	8.43				
77410	S12	EB1			18.47	11.71	6.76				
77412	ES34	ES34			26.77	16.26	10.51				
77413	ES27	ES27			20.86	13.01	7.85				
77414	S36	ES83			15.33	10.34	4.99				
77418	S1	BP11			14.14	9.04	5.1				
77421	S1	BP30			13.55	8.84	4.71				
77422	BP14	ES34			23.92	14.39	9.53				
77423	ES128	ES128			16.8	10.83	5.97				
77454	ES141	ES141			22.77	14	8.77				
77455	ES83	ES83			22.92	13.9	9.02				
77456	EB1	ES83			26.73	15.94	10.79				
77461	EB1	ES83			25.39	15.18	10.21				
77479	S1	ES113			14.14	9.04	5.1				
77488	BP14	ES34			26.77	16.26	10.51				
77489	S29	BP11			14.36	9.55	4.81				
77492	EB1	EB1			22.33	13.6	8.73				
77524	EB1	ES83			26.87	15.87	11				
77525	EB1	ES83			22.9	14	8.9				
77607	BP14	ES83			25.39	15.18	10.21				
77608	S36	EB1			14.45	9.64	4.81				
77609	ES126	ES128			16.43	10.95	5.48				
77614	S36	EB1			15.04	10.05	4.99				
77623	S38	ES83			22.38	13.84	8.54				
77638	BP14	ES34			24.31	14.78	9.53				
77660	EB1	EB1			24.9	14.88	10.02				
77661	S12	ES34			13.72	9.5	4.22				

\*Fuerza de amortiguación en libras para extender o comprimir el amortiguador a una velocidad de operación promedio.

## ESPECIFICACIONES POR NÚMERO DE PARTE

GRC	Montajes		Calibre de Pistón	Imagen de Diámetro Exterior	Longitudes [in]			Polvera	Tope Hidráulico	Fuerza*	
	Superior	Inferior			Extendido	Comprimido	Carrera			Rebote	Compresión
77662	ES34	ES34			24.31	14.78	9.53				
77673	S38	ES34			22.38	13.84	8.54				
77674	S38	ES34			23.27	14.27	9				
77675	ES34	ES34			26.25	15.74	10.51				
77678	S36	BP7			18.01	13.51	4.5				
77679	BP14	ES83			24.9	14.88	10.02				
77714	S38	BP7			15.34	9.84	5.5				
77715	S12	ES171			28.32	16.33	11.99				
77716	S38	ES26			15.32	9.84	5.48				
77717	ES25	ES25			22.92	13.9	9.02				
77726	S12	EB19			20.85	13.05	7.8				
77772	S36	BP10			14.51	9.72	4.79				
77778	S12	ES169			24.38	14.36	10.02				
77782	S1	ES118			14.14	9.04	5.1				
77783	S12	BP11			14.64	10.12	4.52				
77803	S29	U Bracket			15.31	10.32	4.99				
77807	S36	EB1			15.33	10.34	4.99				
77808	EB1	ES83			28.73	16.92	11.81				
77809	EB1	ES83			22.92	13.9	9.02				
77810	EB1	ES83			31.53	18.5	13.03				
77815	S47	ES64			21.97	13.2	8.77				
77817	S12	ES60			15.73	10.94	4.79				
77829	ES88	ES65			22.33	13.6	8.73				
77837	ES83	BP14			28.73	16.92	11.81				
77847	S1	BP7			20.34	12.59	7.75				
77902	S1	ES64			12.56	8.5	4.06				
77903	S1	BP14			14.64	9.33	5.31				
77905	S1	ES83			14.64	9.33	5.31				
77907	EB1	EB1			19.87	12.23	7.64				
77915	S1	BP7			13.61	8.85	4.76				
77937	S1	BP19			14.93	9.35	5.58				
77947	S38	ES34			15.63	10.88	4.75				
77948	S38	ES34			23.5	14.75	8.75				
77949	S38	BP27			16.16	10.67	5.49				
77950	ES34	ES34			27.5	17.5	10				
77951	S38	ES34			20.5	13	7.5				
77952	EB1	ES185			29.68	17.43	12.25				

\*Fuerza de amortiguación en libras para extender o comprimir el amortiguador a una velocidad de operación promedio.

## ESPECIFICACIONES POR NÚMERO DE PARTE

GRC	Montajes		Calibre de Pistón	Imagen de Diámetro Exterior	Longitudes [in]			Polvera	Tope Hidráulico	Fuerza*	
	Superior	Inferior			Extendido	Comprimido	Carrera			Rebote	Compresión
77953	ES34	ES34			22.65	13.9	8.75				
77954	S29	BP13			13.83	9.08	4.75				
77958	S1	ES25			14.51	9.35	5.16				
77967	S62	ES34			20.75	13.13	7.62				
77968	EB1	ES185			24.71	15.09	9.62				
77969	EB1	ES185			25.43	15.81	9.62				
77971					23.64	14.7	8.94				
77976	ES34	ES34			24.83	16.07	8.76				
77980					23	14.39	8.61				
81039	EB1	ES24			14.73	9.62	5.11				
81082	EB1	ES83			23.23	13.87	9.36				
81091	ES27	EB4			25.14	15.28	9.86				
81096	S1	BP13			13.7	8.84	4.86				
81097	EB1	S1			18.2	11.09	7.11				
81108	ES24	ES24			14.23	9.37	4.86				
81113	ES31	ES24			18.23	11.37	6.86				
81147	EB1	EB1			20.23	12.37	7.86				
81164	EB1	ES34			23.23	13.87	9.36				
81174	ES34	ES34			23.23	13.87	9.36				
81242	S1	ES25			19.2	11.59	7.61				
81270	S1	S1			17.67	10.56	7.11				
81285	S1	ES25			23.2	13.84	9.36				
81318	EB1	EB1			22.73	13.87	8.86				
81342	ES27	EB4			28.89	16.78	12.11				
81394	S36	ES25			17.47	11.21	6.26				
81478	S1	ES64			12.6	8.59	4.01				
81482	BP14	ES34			24.23	14.37	9.86				
81484	EB1	ES25			20.23	12.37	7.86				
81490	S12	ES41			14.85	9.84	5.01				
81496	ES27	ES27			20.49	12.63	7.86				
81507	S1	ES64			14.26	9.15	5.11				
81510	EB1	ES83			25.73	15.12	10.61				
81516	ES26	ES26			16.73	10.62	6.11				
81538	EB1	EB1			24.23	14.37	9.86				
81539	EB1	ES106			23.23	13.87	9.36				
81540	EB1	ES106			25.73	15.12	10.61				
81541	S1	BP14			14.7	9.34	5.36				

\*Fuerza de amortiguación en libras para extender o comprimir el amortiguador a una velocidad de operación promedio.

## ESPECIFICACIONES POR NÚMERO DE PARTE

GRC	Montajes		Calibre de Pistón	Imagen de Diámetro Exterior	Longitudes [in]			Polvera	Tope Hidráulico	Fuerza*	
	Superior	Inferior			Extendido	Comprimido	Carrera			Rebote	Compresión
81548	S1	BP7			20.6	12.59	8.01				
81549	BP20	EB1			20.73	12.62	8.11				
81553	S1	ES64			15.2	9.59	5.61				
81559	S1	BP7			13.2	8.59	4.61				
81560	BP13	ES27			23.14	13.78	9.36				
81582	S1	BP4			13.45	8.84	4.61				
81583	EB5	ES25			18.39	11.53	6.86				
81667	BP14	ES34			26.95	16.19	10.76				
81668	S29	BP11			14.32	9.56	4.76				
81676	EB1	EB1			17.73	11.12	6.61				
81691	S1	ES25			24.2	14.09	10.11				
81694	S36	ES25			14.72	9.71	5.01				
81710	EB1	ES185			21.73	13.12	8.61				
81713	S29	BP7			14.42	9.31	5.11				
81714	S1	BP7			14.2	9.09	5.11				
81726	ES126	ES128			16.48	10.87	5.61				
81727	ES141	ES25			18.44	11.58	6.86				
81730	EB1	ES185			23.23	13.87	9.36				
81744	S36	EB1			14.52	9.76	4.76				
81750	S1	BP30			13.61	8.75	4.86				
81789	BP14	ES34			23.73	14.12	9.61				
81821	ES41	ES41			23.23	13.87	9.36				
81823	BP14	ES185			25.73	15.12	10.61				
81826	S12	BP7			15.6	10.09	5.51				
81828	S36	ES83			22.72	14.21	8.51				
81833	S36	ES185			20.21	12.45	7.76				
81834	S1	BP13			15.7	9.84	5.86				
81836	S1	ES83			14.75	9.39	5.36				
81837	BP13	ES27			26.28	15.42	10.86				
81869	S1	BP7			20.6	12.59	8.01				
81870	S1	ES113			13.86	9	4.86				
81871	EB2	EB2			22.04	13.43	8.61				
81872	S1	ES64			14.95	9.59	5.36				
81873	ES34	ES34			24.74	14.88	9.86				
81882	ES69	ES69			15.63	10.37	5.26				
81884	S39	ES17			13.253	8.46	4.61				
81890	BP14	ES185			25.28	14.92	10.36				

\*Fuerza de amortiguación en libras para extender o comprimir el amortiguador a una velocidad de operación promedio.



## ESPECIFICACIONES POR NÚMERO DE PARTE

GRC	Montajes		Calibre de Pistón	Imagen de Diámetro Exterior	Longitudes [in]			Polvera	Tope Hidráulico	Fuerza*	
	Superior	Inferior			Extendido	Comprimido	Carrera			Rebote	Compresión
81891	EB5	ES24			21.09	13.33	7.76				
81892	S12	ES171			24.2	14.09	10.11				
81893	S36	BP7			18.27	13.51	4.76				
81894	EB1	EB1			23.498	14.14	9.36				
81896	S36	BP13			13.68	8.75	4.61				
81897	EB3	EB3			21.86	14.63	7.24				
81898	EB4	EB4			25.47	15.24	10.24				
81900	ES137	ES27			20.5	12.64	7.86				
81902	S1	ES76			14.75	9.39	5.36				
81905	EB1	ES185			26.97	15.86	11.11				
81906	S12	EB19			21.11	13.1	8.01				
81908	S1	BP19			14.75	9.34	5.41				
81909	EB19	ES48			19.63	12.27	7.36				
81912	S62	BP7			15.48	9.87	5.61				
81913	S12	ES171			28.39	16.28	12.11				
81914	S62	ES26			15.48	9.87	5.61				
81916	S36	BP10			13.72	9.46	4.26				
81917	EB1	ES185			23.03	13.92	9.11				
81918	EB1	ES185			26.97	15.86	11.11				
81919	S38	ES34			22.3	13.54	8.76				
81920	S12	BP11			14.71	10.1	4.61				
81921	ES34	ES34			26.76	15.67	11.09				
81922	S12	LU1			15.35	10.24	5.11				
81923	ES26	ES26			24.47	14.61	9.86				
81924	ES185	ES185			20.78	12.67	8.11				
81925	S12	ES7			14.7	9.59	5.11				
81926	ES88	ES65			21.25	13.24	8.01				
81928	S38	ES34			13.78	9.52	4.26				
81929	BP20	ES24			19.49	12.13	7.36				
81930	ES34	ES34			22.81	13.95	8.86				
81931	ES34	ES34			26.53	16.02	10.51				
81932	S38	ES34			15.87	10.51	5.36				
81933	S29	BP13			13.97	9.11	4.86				
81936	S12	BP11			20.3	12.19	8.11				
82003	ES24	ES24			18.55	11.44	7.11				
82007	EB1	EB1			18.23	11.37	6.86				
82012	BP6	ES25			16.04	10.53	5.51				

\*Fuerza de amortiguación en libras para extender o comprimir el amortiguador a una velocidad de operación promedio.

## ESPECIFICACIONES POR NÚMERO DE PARTE

GRC	Montajes		Calibre de Pistón	Imagen de Diámetro Exterior	Longitudes [in]			Polvera	Tope Hidráulico	Fuerza*	
	Superior	Inferior			Extendido	Comprimido	Carrera			Rebote	Compresión
82030	ES43	ES43			20.23	12.37	7.86				
82031	ES18	ES18			16.23	10.37	5.86				
82032	ES64	ES64			22.73	13.87	8.86				
82033	ES25	EB19			18.79	12.03	6.76				
82035	ES24	EB1			14.64	9.53	5.11				
82038	S1	S1			24.67	14.06	10.61				
82047	EB1	EB1			20.23	12.37	7.86				
82049	S1	S1			13.17	8.31	4.86				
82054	EB4	EB4			24.54	14.68	9.86				
82062	ES24	ES24			24.23	14.37	9.86				
82065	EB4	EB4			19.04	11.93	7.11				
82066	S1	EB1			22.7	13.34	9.36				
82086	ES35	ES35			25.54	14.93	10.61				
82147	EB1	ES25			23.23	13.87	9.36				
83001	ES149	EB1	1-3/8"	A	10.45†	8.41†	3	YES	YES	793	363
83002	ES10	ES10	1-3/8"	A	11.65	8.66	3	YES	YES	3112	590
83003	S1	BP7	1-3/8"	A	11.76	8.95†	3.4	YES	YES	248	100
83004	ES35	ES136	1"	2" D/T	9.36†	7.29	2.32	YES	YES	539	324
83005	BP8	S10	1-3/16"	2" D/T	7.34	5.87	1.47	YES	NO	858	216
83006	ES149	EB1	1-3/8"	A	10.71	8.52†	2.78	YES	YES	525	182
83007	EB1	EB1	1-3/8"	A	18.55	11.67	6.87	NO	NO	489	343
83008	ES136	ES136	1-3/8"	A	13†	10.13†	4	YES	YES	699	307
83009	ES149	ES149	1-3/8"	A	10.45†	8.41†	3	YES	YES	793	363
83010	ES24	ES24	1"	2" D/T	14.15†	9.33	5.07	YES	YES	188	70
83011	EB1	EB1	1-3/8"	A	11.55†	8.48	3.61	YES	YES	738	330
83012	EB1	EB1	1-3/8"	A	11.07†	8.21	3.37	YES	YES	738	330
83013	BP8	BP8	1-3/16"	2" D/T	7.66	6.63†	1.7	YES	NO	646	480
83014	S1	S1	1-3/8"	A	10.48	7.11	3.37	NO	NO	544	501
83015	BP8	S1	1-3/8"	A	9.84	7.59	2.25	YES	YES	735	430
83016	ES10	ES10	1"	1-5/8"	11.51	8.14	3.37	NO	YES	506	139
83017	ES149	ES149	1-3/8"	A	10.95	8.41†	3.13	YES	YES	353	138
83018	ES24	S10	1-3/8"	A	10.3†	8.42†	3.24	YES	YES	515	174
83019	ES24	S10	1-3/8"	A	9.48	8.21†	2.29	YES	YES	509	121
83020	ES91	ES91	1-3/8"	A	9.41	7.17	2.24	YES	YES	796	255
83021	ES10	ES10	1-3/8"	A	9.41	7.4	2.01	YES	YES	745	315
83022	ES24	ES24	1"	2" D/T	14.28	9.33	4.95	YES	NO	840	152
83023	ES10	ES181	1"	1-5/8"	8.7	7.09†	2.14	NO	YES	484	157

\*Fuerza de amortiguación en libras para extender o comprimir el amortiguador a una velocidad de operación promedio.

## ESPECIFICACIONES POR NÚMERO DE PARTE

GRC	Montajes		Calibre de Pistón	Imagen de Diámetro Exterior	Longitudes [in]			Polvera	Tope Hidráulico	Fuerza*	
	Superior	Inferior			Extendido	Comprimido	Carrera			Rebote	Compresión
83024	ES10	ES10	1-3/8"	2-1/2" D/T	11.65	8.66	3	YES	YES	811	320
83025	ES163	ES163	1-3/8"	A	8.02	6.53	1.48	YES	YES	710	230
83026	ES24	ES24	1-3/8"	A	13.11	9.12	3.99	YES	YES	602	104
83027	ES24	S10	1-3/8"	A	13.82	9.2	4.61	YES	YES	602	104
83028	ES86	ES167	1-3/8"	A	9.96	7.6	2.33	YES	YES	445	531
83029	ES168	ES169	1-5/8"	C	10.35	7.87	2.41	YES	NO	1303	1349
83030	ES136	ES136	1-3/8"	A	9.61†	7.61	2.5	YES	YES	308	87
83031	ES10	ES10	1-3/8"	2-1/2" D/T	11.54	8.66	2.88	YES	YES	811	314
83032	ES163	ES163	1-3/8"	A	7.85	6.36	1.49	NO	YES	779	135
83033	ES53	ES53	1-3/8"	A	13.99	10.37	3.62	YES	YES	494	312
83034	ES115	ES115	1-3/16"	1-5/8"	10.04†	7.32	2.97	NO	YES	430	129
83035	ES166	ES136	1-3/8"	A	13.04†	9.33	4.22	YES	YES	320	100
83038	ES149	EB1	1-3/8"	A	10.45†	8.41†	3	YES	YES	336	242
83039	ES149	ES149	1-3/8"	A	10.44†	8.4†	3	YES	YES	876	326
83040	ES171	ES172	1-3/8"	A	10.44†	8.4†	3	YES	YES	876	326
83041	BP27	S10	1-3/8"	A	10.51†	8.34†	3.02	YES	YES	486	189
83042	ES136	ES136	1-3/8"	A	9.89†	8.52†	2.39	YES	YES	954	541
83043	ES17	ES17	1-3/16"	2" D/T	8.51	6.51	2	YES	NO	223	157
83044	ES27	ES164	1-3/8"	A	10.91	7.93	2.98	YES	YES	789	296
83045	ES19	S10	1-3/8"	A	11.53†	8.58†	3.81	YES	NO	510	153
83046	ES10	ES181	1-3/16"		9.23†	7.62†	2.73	NO	YES	514	173
83047	ES149	EB1	1-3/8"	A	11.78†	9.74†	3	YES	YES	364	314
83048	ES86	ES167	1-3/8"	A	9.97	8.43†	2.37	YES	YES	904	415
83049	ES163	ES163	1-3/8"	A	8.02	6.53	1.48	YES	YES	2879	705
83050	ES19	S10	1-3/8"	A	10.43†	8.38†	2.9	YES	YES	599	321
83051	ES10	ES10	1-3/8"	2-1/2" D/T	9.41	7.4	2.01	YES	YES	579	163
83052	ES185	ES185	1-3/8"	2-1/2" D/T	9.41	7.19	2.23	YES	NO	1101	149
83053	ES185	ES185	1-3/8"	A	10.91	7.93	2.98	YES	YES	968	214
83054	ES185	ES185	1-3/8"	A	10.28	7.56	2.72	YES	YES	1004	184
83056	ES136	ES136	1-5/8"	C	11.53	8.63	2.89	YES	YES	3830	737
83057	ES171	ES172	1-3/8"	2-1/2" D/T	10.44†	8.4†	2.99	YES	YES	364	242
83058	ES19	S10	1-3/8"	A	10.43†	8.38†	2.9	YES	YES	742	243
83059	ES35	ES35	1-3/8"	A	12.06†	8.68	3.88	YES	YES	738	350
83060	EB	BP7	1-3/8"	A	9.76	7.98†	2.25	NO	YES	431	441
83061	ES10	ES10	1-3/8"	2-1/2" D/T	9.41	7.4	2.01	YES	YES	1030	220
83062	ES185	S42	1-3/8"	A	12.71	9.18	3.53	YES	NO	704	153
83063	ES175	ES136	1-3/8"	A	10.76†	9.26†	3.01	YES	YES	954	541

\*Fuerza de amortiguación en libras para extender o comprimir el amortiguador a una velocidad de operación promedio.

## ESPECIFICACIONES POR NÚMERO DE PARTE

GRC	Montajes		Calibre de Pistón	Imagen de Diámetro Exterior	Longitudes [in]			Polvera	Tope Hidráulico	Fuerza*	
	Superior	Inferior			Extendido	Comprimido	Carrera			Rebote	Compresión
83064	ES149	ES149	1-3/8"	A	10.41†	8.36†	2.99	YES	YES	635	323
83065	ES206	ES171	1-5/8"	G	12.52	9.32	3.2	YES	YES	680	184
83066	ES153	ES153	1-3/8"	A	11.15†	9.2†	2.78	YES	YES	599	221
83067	ES166	ES136	1-3/16"	2" D/T	12.33†	9.27	3.56	YES	YES	424	101
83081	ES126	ES172	1-3/8"	A	13.39	9.98†	4	YES	YES	1004	232
83100	ES90	ES90	1-3/8"	A	26.6	16.11	10.49	YES	YES	481	142
83101	ES90	ES90	1-3/8"	A	24.63	15.13	9.49	YES	YES	481	142
83102	S21	S21	1-3/8"	A	22.89	13.54	9.35	YES	YES	513	333
83103	S21	S21	1-3/8"	A	19.66	11.93	7.74	YES	YES	517	301
83104	EB3	EB3	1-3/8"	A	28.24	17.12	11.12	YES	NO	698	133
83105	S40	ES179	1-3/8"	A	31.91	18.3	13.61	YES	NO	559	150
83107	EB2	EB2	1-3/8"	A	31.66	18.4	13.25	YES	NO	352	77
83109	ES36	S42	1-3/8"	A	26.17	15.93	10.24	YES	YES	345	78
83110	ES36	S42	1-3/8"	A	22.94	14.31	8.63	YES	YES	450	143
83111	ES36	S42	1-3/8"	A	26.17	15.93	10.24	YES	YES	560	141
83112	ES36	S42	1-3/8"	A	21.52	13.41	8.11	YES	YES	1064	343
83113	ES36	EB3	1-3/8"	A	20.47	13.46	7.01	YES	YES	997	238
83114	S40	ES35	1-3/8"	A	23.02	13.78	9.24	YES	NO	450	102
83115	ES36	EB3	1-3/8"	A	16.19	13.32	4.87	YES	YES	997	238
83116	ES164	ES165	1-3/8"	A	23.81	14.68	9.12	YES	NO	354	300
83117	EB4	EB1	1-3/8"	A	23.98	14.47	9.51	YES	NO	354	300
83118	ES164	ES90	1-3/8"	A	24.45	14.71	9.74	YES	NO	410	311
83119	EB4	ES165	1-3/8"	A	23.96	14.84	9.12	YES	NO	354	300
83120	ES120	S21	1-3/8"	A	22.17	13.66	8.51	YES	YES	779	164
83121	ES36	ES36	1-3/8"	A	30.25	18.32	11.93	YES	YES	689	126
83122	ES36	ES36	1-3/8"	A	25.28	15.79	9.49	YES	YES	661	201
83123	ES36	ES36	1-3/8"	A	26.65	16.41	10.24	YES	YES	589	119
83124	ES36	ES36	1-3/8"	A	21.65	13.77	7.88	YES	YES	750	137
83125	ES36	ES36	1-3/8"	A	28.15	17.16	10.99	YES	YES	625	115
83126	ES36	ES36	1-3/8"	A	24.41	15.27	9.14	YES	YES	625	115
83127	ES36	ES36	1-3/8"	A	20.16	13.14	7.01	YES	YES	940	218
83128	ES36	ES36	1-3/8"	A	16.89	11.53	5.36	YES	YES	940	218
83130	ES36	ES36	1-3/8"	A	18.03	12.04	5.99	YES	YES	871	177
83131	ES83	ES83	1-3/8"	A	27.8	18.18	9.62	YES	NO	212	129
83134	S21	ES36	1-3/8"	A	22.27	13.51	8.77	YES	NO	430	49
83135	ES90	ES90	1-3/8"	A	19.49	12.38	7.11	YES	NO	519	121
83136	S21	S21	1-3/8"	A	29.31	16.8	12.51	YES	NO	914	65

\*Fuerza de amortiguación en libras para extender o comprimir el amortiguador a una velocidad de operación promedio.

## ESPECIFICACIONES POR NÚMERO DE PARTE

GRC	Montajes		Calibre de Pistón	Imagen de Diámetro Exterior	Longitudes [in]			Polvera	Tope Hidráulico	Fuerza*	
	Superior	Inferior			Extendido	Comprimido	Carrera			Rebote	Compresión
83137	ES36	ES36	1-3/8"	A	30.04	17.79	12.25	YES	YES	517	132
83138	ES36	S42	1-3/8"	A	23.55	14.42	9.12	YES	YES	997	231
83140	EB3	EB3	1-3/8"	A	25.28	15.53	9.75	YES	NO	738	88
83141	EB3	EB3	1-3/8"	A	25.27	15.52	9.75	YES	NO	408	113
83142	ES162	S42	1-3/8"	A	23.92	14.49	9.43	YES	YES	367	131
83143	ES162	S42	1-3/8"	A	21.92	13.51	8.41	YES	YES	403	137
83144	ES36	ES36	1-3/8"	A	23.78	15.03	8.74	YES	YES	596	93
83145	ES83	ES83	1-3/8"	A	19.93	12.32	7.54	YES	NO	479	153
83146	ES90	ES83	1-3/8"	A	24.02	14.68	9.33	YES	YES	479	119
83147	ES179	ES179	1-3/8"	A	28.54	17.4	11.15	YES	YES	358	128
83148	ES179	ES179	1-3/8"	A	30	17.83	12.17	YES	YES	604	149
83149	ES36	ES36	1-3/8"	A	25.28	15.78	9.49	YES	YES	332	101
83150	ES36	ES36	1-3/8"	A	15.24	10.43	4.81	YES	YES	940	216
83153	ES34	ES34	1-3/8"	A	21.69	13.62	8.07	YES	YES	974	206
83154	ES120	S21	1-3/8"	A	20.78	12.72	8.06	YES	YES	599	140
83155	ES34	ES34	1-3/8"	A	21.69	13.62	8.07	YES	YES	507	80
83156	ES90	ES90	1-3/8"	A	18.55	11.91	6.64	YES	NO	778	135
83157	ES36	ES90	1-3/8"	A	26.38	15.76	10.61	YES	NO	446	303
83158	ES22	ES22	1-3/8"	A	12.96	8.97	4	YES	NO	783	484
83159	EB2	EB2	1-3/8"	A	21.85	13.56	8.29	YES	NO	658	149
83160	ES128	ES36	1-3/8"	A	24.31	14.9	9.37	YES	YES	920	161
83161	S1	EB1	1-3/8"	A	20.82	12.56	8.25	YES	NO	400	70
83162	S40	ES190	1-3/8"	A	24.35	14.69	9.67	YES	NO	877	52
83163	ES175	ES175	1-3/8"	A	20.75	13.01	7.74	YES	NO	828	98
83164	ES36	ES165	1-3/8"	C	24.22	14.59	9.63	YES	NO	426	274
83165	ES161	ES182	1-3/8"	A	27.78	17	10.78	YES	YES	900	305
83166	ES179	ES179	1-3/8"	A	25.28	15.78	9.49	YES	YES	622	132
83167	ES90	ES90	1-3/8"	A	19.49	12.38	7.11	YES	NO	285	90
83168	ES179	ES179	1-3/8"	A	25.28	15.78	9.49	YES	YES	246	88
83169	ES90	ES90	1-3/8"	A	18.55	11.91	6.64	YES	NO	599	171
83171		ES36	1-3/8"	A	23.98	14.51	9.47	YES	YES	513	146
83172	ES184	ES184	1-3/8"	C	26.56	17.08	9.48	YES	NO	1085	340
83173	S43	S43	1-3/8"	A	23.17	14.02	9.15	YES	NO	1020	105
83174	ES128	ES36	1-3/8"	A	24.31	14.9	9.37	YES	YES	795	160
83175	ES175	ES175	1-3/8"	A	20.48	13.19	7.29	YES	NO	1245	156
83176	ES36	ES36	1-3/8"	A	26.62	15.96	10.66	NO	NO	406	275
83177	S40	EB1	1-3/8"	A	14.99†	10.12	5.38	YES	NO	690	275

\*Fuerza de amortiguación en libras para extender o comprimir el amortiguador a una velocidad de operación promedio.

## ESPECIFICACIONES POR NÚMERO DE PARTE

GRC	Montajes		Calibre de Pistón	Imagen de Diámetro Exterior	Longitudes [in]			Polvera	Tope Hidráulico	Fuerza*	
	Superior	Inferior			Extendido	Comprimido	Carrera			Rebote	Compresión
83178	S38	ES83	1-3/8"	A	21.95	13.26	8.69	YES	NO	690	275
83179	EB2	EB2	1-3/8"	A	10.76†	8.57†	3.02	YES	NO	909	278
83180	ES90	ES83	1-3/8"		30.2	21.24	8.96	YES	NO	909	204
83181	ES184	ES184	1-3/8"		31.48	18.93	12.55	YES	NO	364	122
83200	EB2	EB2	1-3/8"	A	24.51	15.1	9.53	YES	NO	806	370
83203	ES36	ES36	1-3/8"	A	17.1	11.36	5.74	YES	YES	609	114
83204	ES36	ES36	1-3/8"	A	20.14	12.86	7.28	YES	YES	451	110
83205	ES36	ES36	1-3/8"	A	29.69	17.69	12	YES	YES	660	76
83207	ES36	ES36	1-3/8"	A	21.64	13.61	8.03	YES	YES	553	143
83209	ES36	ES36	1-3/8"	A	29.64	17.61	12.03	YES	YES	670	78
83214	EB3	EB3	1-3/8"	A	19.64	12.86	6.78	YES	YES	269	90
83215	EB3	EB3	1-3/8"	A	26.64	16.36	10.28	YES	YES	697	108
83216	EB2	EB2	1-3/8"	A	23.51	14.48	9.03	YES	YES	776	262
83217	EB3	EB3	1-3/8"	A	22.77	14.49	8.28	YES	YES	633	159
83219	EB2	EB2	1-3/8"	A	20.01	12.73	7.28	YES	YES	299	125
83221	ES36	ES36	1-3/8"	A	24.01	14.73	9.28	YES	YES	599	153
83225	EB3	EB3	1-3/8"	A	24.14	15.11	9.03	YES	YES	482	159
83242	ES36	ES36	1-3/8"	A	33.73	20.98	12.75	YES	YES	721	135
83301	S16	ES90	1-3/8"	B	24.52	14.74	9.78	YES	YES	653	86
83303	EB7	ES36	1-3/8"	B	24.86	15.08	9.78	YES	YES	470	122
83304	EB7	ES36	1-3/8"	B	22.86	14.08	8.78	YES	YES	470	122
83308	EB2	EB2	1-3/8"	B	25.14	15.36	9.78	YES	YES	445	180
83309	EB2	EB2	1-3/8"	B	28.64	17.11	11.53	YES	YES	589	135
83312	EB2	EB2	1-3/8"	B	26.64	16.11	10.53	YES	YES	527	152
83314	EB2	EB2	1-3/8"	B	30.64	18.11	12.53	YES	YES	633	143
83317	S16	ES90	1-3/8"	B	27.03	16	11.34	YES	YES		
83318	S16	S16	1-3/8"	B	22.53	13.5	9.03	YES	YES	323	77
83353	EB3	S21	1-3/8"	B	24.84	15.06	9.78	YES	NO	432	214
83363	ES36	ES36	1-3/8"	A	16.46	11.35	5.11	YES	YES	1084	201
83364	ES90	ES83	1-3/8"	A	24.06	15.07	8.99	YES	YES	855	206
83389	ES36	ES36	1-3/8"	A	17.32	11.57	5.75	YES	YES	1084	228
83391	ES190	ES190	1-3/8"	A	25.52	15.61	9.91	YES	NO	590	105
83395	S21	ES178	1-3/8"	A	27.19	16.28	10.91	YES	NO	616	105
83400	S1	S1	1-3/16"	F	22.02	12.82	9.2	YES	NO	301	120
83401	EB1	EB1	1-3/16"	F	24.09	14.26	9.83	YES	NO	341	252
83404	EB2	EB2	1-3/16"	F	22.01	13.44	8.58	YES	NO	545	171
83456	S21	S21	1-3/8"	B	24.03	14.25	9.78	YES	YES	566	80

\*Fuerza de amortiguación en libras para extender o comprimir el amortiguador a una velocidad de operación promedio.

## ESPECIFICACIONES POR NÚMERO DE PARTE

GRC	Montajes		Calibre de Pistón	Imagen de Diámetro Exterior	Longitudes [in]			Polvera	Tope Hidráulico	Fuerza*	
	Superior	Inferior			Extendido	Comprimido	Carrera			Rebote	Compresión
83505	EB2	EB2	1-3/16"	F	25	14.94	10.06	YES	NO	399	141
83506	EB2	EB2	1-3/16"	F	22.6	13.76	8.84	YES	NO	441	119
83507	S1	ES83	1-3/16"	F	24.14	14.16	9.99	YES	NO	395	87
83508	EB1	EB1	1-3/16"		20.76	12.62	8.14	YES	NO	698	183
83509	S1	EB1	1-3/16"		21.45	12.76	8.69	YES	NO	567	250
83510	EB1	EB1	1-3/16"		21.2	13.09	8.11	YES	NO	463	41
83511	EB2	EB2	1-3/16"		17.73	11.32	6.41	YES	NO	615	274
83512	S38	EB2	1-3/16"		21.65	12.99	8.66	YES	NO	768	167
83513	S1	EB2	1-3/16"		23.74	13.98	9.76	YES	NO	353	186
83514	S1	EB2	1-3/16"		23.74	13.98	9.76	YES	NO	430	145
83515	S1	EB2	1-3/16"		23.34	13.89	9.45	YES	NO	643	205
83516	EB2	EB2	1-3/16"	F	22.01	13.44	8.57	YES	NO	430	172
83517	S1	EB1	1-3/16"		21.45	12.76	8.69	YES	NO	414	123
83518	S1	EB2	1-3/16"		24.4	14.26	10.14	YES	NO	153	82
83519	EB2	EB2	1-3/16"	F	23.83	14.35	9.48	YES	NO	292	132
83613	S16	S16	1-3/8"	A	21.04	12.76	8.28	YES	YES	601	242
83635	ES36	S21	1-3/8"	A	21.74	13.25	8.49	YES	NO	558	119
83636	ES90	ES90	1-3/8"	A	27.72	16.95	10.77	YES	YES	505	148
83901	ES153	ES153	1-3/8"	A	11.15†	9.2†	2.78	YES	YES	509	204
83905	ES86	ES167	1-3/8"	2-1/2" D/T	9.3†	7.81†	2.21	YES	YES	1105	170
83906	ES85	EB1	1-3/8"	2-1/2" D/T	10.45†	8.41†	3.01	YES	YES	586	320
83907	ES147	ES147	1-3/8"	A	14.97	10.61	4.36	YES	YES	460	365
83908	ES27	ES91	1-3/8"	A	9.3	7.03	2.27	YES	NO	904	279
85000	ES36	ES36	1-5/8"	C	17.28	11.5	5.78	YES	YES	1019	219
85001	EB3	EB3	1-5/8"	C	26.3	16.39	9.92	YES	NO	1202	186
85003	ES90	ES90	1-5/8"	C	25.42	15.63	9.79	YES	YES	437	182
85004	EB3	EB3	1-5/8"	C	20.68	13.67	7.01	YES	YES	1019	219
85005	ES36	ES36	1-5/8"	C	24.76	15.24	9.52	YES	YES	1019	219
85006	ES36	ES36	1-5/8"	C	28.54	17.13	11.41	YES	YES	1019	219
85007	EB3	EB3	1-5/8"	C	24.33	15.4	8.93	YES	YES	1008	171
85009	S21	ES36	1-5/8"	C	23.56	14.4	9.16	YES	YES	857	144
85010	ES36	ES36	1-5/8"	C	26.8	16.26	10.54	YES	YES	1019	219
85011	ES120	ES121	1-5/8"	C	27.49	16.46	11.03	YES	NO	1268	186
85012	EB2	EB2	1-5/8"	C	21.02	13.23	7.79	YES	NO	523	199
85013	ES36	ES36	1-5/8"	C	29.79	17.76	12.04	YES	YES	1019	219
85014	ES36	ES36	1-5/8"	C	21.76	13.74	8.02	YES	YES	1019	219
85023	EB2	EB2	1-5/8"	C	20.27	13	7.27	YES	YES	1008	539

\*Fuerza de amortiguación en libras para extender o comprimir el amortiguador a una velocidad de operación promedio.

## ESPECIFICACIONES POR NÚMERO DE PARTE

GRC	Montajes		Calibre de Pistón	Imagen de Diámetro Exterior	Longitudes [in]			Polvera	Tope Hidráulico	Fuerza*	
	Superior	Inferior			Extendido	Comprimido	Carrera			Rebote	Compresión
85024	EB2	EB2	1-5/8"	C	28.77	17.25	11.52	YES	YES	1008	539
85025	EB2	S21	1-5/8"	C	23.02	14.01	9.01	YES	NO	1079	539
85026	ES136	S21	1-5/8"	C	23.02	14.01	9.01	YES	NO	1079	539
85027	S21	S21	1-5/8"	C	21.59	13.05	8.54	YES	NO	1008	539
85029	ES36	ES36	1-5/8"	C	20.54	13.11	7.43	YES	YES	1019	219
85030	ES36	ES36	1-5/8"	C	24.05	14.89	9.16	YES	YES	1019	219
85031	ES176	EB2	1-5/8"	C	25.63	15.87	9.76	YES	NO	941	257
85033	S21	EB3	1-5/8"	C	27.26	17.4	9.86	YES	YES	764	254
85036	ES36	ES36	1-5/8"	C	26.38	16.29	10.09	YES	YES	633	119
85040	EB3	EB3	1-5/8"	C	30.91	18.51	12.4	YES	NO	889	114
85042	EB3	EB3	1-5/8"	C	20.64	13.61	7.03	YES	YES	333	161
85043	ES36	ES36	1-5/8"	C	27.63	16.85	10.78	YES	YES	628	163
85045	ES36	ES36	1-5/8"	C	14.52	10.12	4.4	YES	YES	1020	219
85046	EB2	EB2	1-5/8"	C	27.55	16.62	10.93	YES	YES	1008	539
85047	EB2	EB2	1-5/8"	C	25.31	15.52	9.79	YES	YES	1008	539
85050	ES36	ES36	1-5/8"	C	23.28	14.5	9.03	YES	NO	525	138
85051	ES36	ES36	1-5/8"	C	18.54	12.13	6.41	YES	YES	1019	139
85052	ES36	ES36	1-5/8"	C	13.26	9.49	3.77	YES	YES	1429	335
85053	EB3	EB3	1-5/8"	C	24.69	15.52	9.17	YES	NO	1019	227
85054	EB2	EB2	1-5/8"	C	23.26	14.37	8.89	YES	NO	602	104
85055	EB2	EB2	1-5/8"	C	25.63	15.63	10	YES	NO	577	102
85058	ES36	ES36	1-5/8"	C	22.67	14.26	8.41	YES	YES	722	114
85059	ES36	EB3	1-5/8"	C	19.09	12.8	6.29	YES	YES	928	151
85060	ES36	ES36	1-5/8"	C	19.79	12.76	7.04	YES	YES	943	405
85061	ES161	ES162	1-5/8"	C	24.76	15.25	9.51	YES	YES	1216	195
85062	EB2	EB2	1-5/8"	C	19.76	12.6	7.16	YES	NO	523	199
85063	EB2	EB2	1-5/8"	C	32.01	18.85	13.16	YES	NO	762	174
85064	ES36	ES36	1-5/8"	C	16.02	10.75	5.27	YES	YES	1481	340
85065	ES161	S21	1-5/8"	C	28.05	17	11.05	YES	YES	1059	300
85066	ES161	ES162	1-5/8"	C	24.64	15.25	9.39	YES	YES	812	322
85067	ES174	ES136	1-5/8"	C	30.54	18.15	12.39	YES	YES	676	170
85069	S21	S21	1-5/8"	C	26.31	15.97	10.33	YES	YES	762	255
85070	ES174	EB3	1-5/8"	C	25.59	15.83	9.76	YES	NO	1100	310
85071	S21	S21	1-5/8"	C	25.57	15.02	10.55	YES	NO	610	107
85072	ES36	ES176	1-5/8"	C	24.17	14.81	9.36	YES	YES	1387	305
85073	S21	ES56	1-5/8"	C	26.12	15.67	10.45	YES	YES	1250	152
85074	EB2	EB2	1-5/8"	C	24.01	14.85	9.15	YES	YES	1021	126

\*Fuerza de amortiguación en libras para extender o comprimir el amortiguador a una velocidad de operación promedio.



## ESPECIFICACIONES POR NÚMERO DE PARTE

GRC	Montajes		Calibre de Pistón	Imagen de Diámetro Exterior	Longitudes [in]			Polvera	Tope Hidráulico	Fuerza*	
	Superior	Inferior			Extendido	Comprimido	Carrera			Rebote	Compresión
85075	ES160	ES160	1-5/8"	C	26.37	16.43	9.84	YES	YES	1074	272
85076	ES177	ES56	1-5/8"	C	27	16.35	10.65	YES	YES	1008	149
85077	EB2	ES56	1-5/8"	C	23.97	14.85	9.12	YES	YES	955	120
85078	ES36	ES36	1-5/8"	C	14.76	10.12	4.64	YES	YES	1409	282
85079	ES36	ES36	1-5/8"	C	12.04	8.87	3.17	YES	YES	1494	325
85080	ES175	S21	1-5/8"	C	22.51	13.77	8.74	YES	NO	447	138
85081	ES175	S21	1-5/8"	C	23.44	14.33	9.11	YES	YES	1658	250
85082	ES90	ES90	1-5/8"	C	28.6	20.64	7.97	YES	YES	1435	266
85083	ES162	S42	1-5/8"	C	27.81	16.53	11.28	YES	YES	1429	184
85084	ES174	ES136	1-5/8"	C	20.59	13.03	7.57	YES	NO	1145	407
85085	S21	S21	1-5/8"	C	24.95	14.67	10.23	YES	NO	970	101
85086	ES36	ES36	1-5/8"	C	17.55	11.63	5.92	YES	YES	2027	389
85087	ES36	ES176	1-5/8"	C	22.78	14.7	8.08	YES	YES	1568	403
85088	ES161	ES162	1-5/8"	C	25.31	15.52	9.79	YES	YES	616	178
85089	ES161	ES162	1-5/8"	C	25.78	16.56	9.22	YES	YES	1316	152
85090	ES150	ES36	1-5/8"	C	25.31	15.52	9.79	YES	YES	943	99
85091	ES36	ES36	1-5/8"	C	21.38	13.56	7.82	YES	NO	1121	331
85092	ES150	S21	1-5/8"	C	21.95	15.04	6.89	YES	YES	1597	138
85093	S21	S21	1-5/8"	C	22.46	13.85	8.61	YES	NO	1103	114
85094	ES161	ES182	1-5/8"	C	27.88	17.3	10.57	YES	NO	1345	334
85095	ES121	ES121	1-5/8"	C	25.28	15.45	9.83	YES	NO	1653	119
85096	ES120	S21	1-5/8"	C	25.31	16.23	9.08	YES	NO	1548	155
85097	ES36	ES36	1-5/8"	C	27.95	17.11	10.84	YES	YES	1086	109
85098	ES161	ES162	1-5/8"	C	24.64	15.24	9.4	YES	YES	747	158
85099	ES36	ES36	1-5/8"	C	26.02	15.93	10.09	YES	YES	1152	135
85100	ES136	ES136	1-5/8"	C	27.01	16.28	10.73	YES	NO	1036	264
85102	ES36	ES136	1-5/8"	C	21.52	14.93	6.59	YES	YES	1224	342
85103	ES120	S42	1-5/8"	C	24.28	14.64	9.64	YES	NO	762	213
85106	ES150	ES150	1-5/8"	C	20.03	12.89	7.14	YES	YES	1054	109
85108	ES121	ES121	1-5/8"	C	28.54	17.14	11.4	YES	YES	1617	148
85109	ES36	ES195	1-5/8"	C	24.21	15.14	9.07	YES	YES	1123	149
85110	S21	S21	1-5/8"	C	19.18	12.12	7.06	YES	YES	2135	163
85117	S21	S21	1-5/8"	C	24.12	14.72	9.46	YES	YES	1149	152
85118	ES190	ES190	1-5/8"	C	24.69	15.52	9.17	YES	NO	575	195
85119	ES150	ES150	1-5/8"	C	21.39	13.81	7.68	YES	YES	1387	185
85120	ES175	ES175	1-5/8"	C	23.67	15.06	8.61	YES	NO	2083	519
85121	ES161	ES202	1-5/8"	C	27.14	19.1	8.08	YES	YES	1429	199

\*Fuerza de amortiguación en libras para extender o comprimir el amortiguador a una velocidad de operación promedio.

## ESPECIFICACIONES POR NÚMERO DE PARTE

GRC	Montajes		Calibre de Pistón	Imagen de Diámetro Exterior	Longitudes [in]			Polvera	Tope Hidráulico	Fuerza*	
	Superior	Inferior			Extendido	Comprimido	Carrera			Rebote	Compresión
85122	ES120	S21	1-5/8"	C	22.22	13.78	8.44	YES	YES	926	162
85123	ES120	S21	1-5/8"	C	21.49	13.26	8.23	YES	NO	1809	246
85124	S21	S21	1-5/8"	C	20.91	12.9	8.01	YES	YES	1086	222
85125	ES158	ES159	1-5/8"	C	26.9	16.64	10.26	YES	YES	1479	183
85126	ES158	S21	1-5/8"	C	21.76	13.63	8.13	YES	YES	1086	215
85179	ES161	ES162	1-5/8"	C	25.78	16.56	9.22	YES	YES	1021	157
85180	ES150	ES36	1-5/8"	C	20.94	13.83	7.11	YES	YES	681	283
85181	ES150	ES150	1-5/8"	C	26.33	17.06	9.27	YES	YES	681	285
85182	S43	S43	1-5/8"	C	26.86	16.04	10.82	YES	NO	708	232
85300	EB3	EB3	1-5/8"	D	17.98	12.21	5.78	YES	YES	1435	676
85301	EB3	EB3	1-5/8"	D	31.92	19.03	12.89	YES	NO	1442	455
85302	EB3	EB3	1-5/8"	D	22.75	14.61	8.14	YES	NO	836	253
85303	EB3	EB3	1-5/8"	D	24.76	15.48	9.29	YES	NO	1019	221
85304	EB3	EB3	1-5/8"	D	22.25	14.22	8.03	YES	NO	767	325
85305	EB3	EB3	1-5/8"	D	27.25	16.7	10.55	YES	NO	1120	225
85307	EB3	EB3	1-5/8"	D	23.98	15.08	8.89	YES	NO	1094	173
85308	EB3	EB3	1-5/8"	D	25.11	15.83	9.28	YES	YES	764	254
85310	S21	S21	1-5/8"	D	18.63	11.71	6.92	YES	YES	1379	578
85311	S21	EB3	1-5/8"	D	23.95	14.79	9.16	YES	YES	764	254
85312	EB3	S21	1-5/8"	D	23.68	14.8	8.88	YES	YES	717	111
85313	EB3	EB3	1-5/8"	D	26.26	16.35	9.91	YES	YES	717	111
85314	EB3	EB3	1-5/8"	D	26.49	16.46	10.03	YES	YES	1216	169
85315	EB3	EB3	1-5/8"	D	29.61	18.07	11.53	YES	NO	380	142
85316	S21	ES36	1-5/8"	D	20.61	12.82	7.8	YES	NO	943	443
85318	S21	S21	1-5/8"	D	27.37	16.36	11.01	YES	YES	1372	192
85319	S21	ES150	1-5/8"	D	22.22	13.93	8.3	YES	YES	988	454
85320	EB3	EB3	1-5/8"	D	26.15	16.35	9.8	YES	NO	970	308
85321	ES36	ES36	1-5/8"	D	25.38	15.59	9.79	YES	YES	1435	676
85322	EB3	ES160	1-5/8"	D	15.26	11.85	3.41	YES	YES	764	162
85323	ES36	ES36	1-5/8"	D	17.36	11.58	5.78	YES	YES	1085	163
85325	S21	S21	1-5/8"	D	23.64	14.36	9.28	YES	NO	1024	240
85327	EB3	ES160	1-5/8"	D	16.01	12.1	3.91	YES	YES	764	162
85329	EB3	EB3	1-5/8"	D	24.52	15.48	9.04	YES	YES	1550	232
85330	EB3	S21	1-5/8"	D	22.44	14.16	8.28	YES	YES	1140	176
85331	ES158	ES159	1-5/8"	D	19.62	12.85	6.77	YES	YES	1757	396
85332	S42	ES36	1-5/8"	D	20.64	12.98	7.66	YES	YES	2351	967
85333	S42	ES36	1-5/8"	D	20.65	12.98	7.67	YES	YES	1241	534

\*Fuerza de amortiguación en libras para extender o comprimir el amortiguador a una velocidad de operación promedio.

## ESPECIFICACIONES POR NÚMERO DE PARTE

GRC	Montajes		Calibre de Pistón	Imagen de Diámetro Exterior	Longitudes [in]			Polvera	Tope Hidráulico	Fuerza*	
	Superior	Inferior			Extendido	Comprimido	Carrera			Rebote	Compresión
85334	EB3	EB3	1-5/8"	D	14.52	10.48	4.04	YES	YES	1271	319
85335	ES158	ES159	1-5/8"	D	19.62	12.85	6.77	YES	YES	827	107
85336	S21	S21	1-5/8"	D	18.76	11.86	6.9	YES	NO	861	200
85337	ES36	ES36	1-5/8"	D	28.72	17.44	11.28	YES	YES	1318	374
85338	ES36	ES36	1-5/8"	D	19.47	12.68	6.79	YES	YES	1664	420
85339	EB3	EB3	1-5/8"	D	31.68	19.02	12.66	YES	YES	804	463
85340	ES188	S21	1-5/8"	D	26.46	15.85	10.61	YES	YES	1807	165
85341	ES188	S21	1-5/8"	D	30.96	18.1	12.86	YES	YES	1807	333
85342	S21	S21	1-5/8"	D	23.28	13.99	9.29	YES	NO	893	188
85343	S21	EB3	1-5/8"	D	22.96	14.79	8.17	YES	YES	858	289
85344	ES36	ES36	1-5/8"	D	13.22	9.45	3.77	YES	YES	1581	443
85345	ES36	ES36	1-5/8"	D	21.83	13.82	8.01	YES	YES	1093	219
85346	S21	S21	1-5/8"	D	22.12	13.48	8.64	YES	YES	2016	285
85347	S21	S21	1-5/8"	D	23.62	14.22	9.4	YES	YES	961	122
85351	S21	ES36	1-5/8"	D	20.61	12.82	7.79	YES	NO	1887	259
85352	ES203	ES202	1-5/8"	D	25.47	17.34	8.13	YES	YES	1785	492
85376	EB3	EB3	1-5/8"	D	33.27	19.73	13.54	YES	NO	668	134
85377	ES182	ES182	1-5/8"	D	23.8	14.84	8.96	YES	YES	1937	570
85378	ES182	ES182	1-5/8"	D	23.8	14.84	8.96	YES	YES	1110	240
85379	EB3	S21	1-5/8"	D	22.69	14.4	8.29	YES	YES	1658	176
85380	EB3	S21	1-5/8"	D	23.95	14.79	9.15	YES	YES	1568	227
85381	ES161	BP36	1-5/8"	D	21.26	15.43	5.83	YES	YES	1719	815
85382	ES36	ES36	1-5/8"	D	20.22	13.07	7.15	YES	YES	1658	420
85636	ES184	ES184	1-5/8"	D	26.98	16.71	10.27	YES	NO	1318	200
85637	ES90	ES36	1-5/8"	G	20.74	13.19	7.55	YES	NO	2256	327
85638	ES179	ES179	1-5/8"	G	28.58	17.4	11.18	YES	YES	643	138
85639	ES90	ES36	1-5/8"	G	27.08	17.79	9.29	YES	NO	795	109
85700	EB3	EB3	1-5/8"	D	26.09	16.58	9.51	YES	YES	1446	328
85702	EB3	EB3	1-5/8"	D	23.76	15.85	7.91	YES	YES	1093	825
85703	S21	EB3	1-5/8"	D	29.57	18.54	11.03	YES	YES	1435	186
85704	EB3	EB3	1-5/8"	D	28.75	18.72	10.03	YES	YES	1435	186
85705	S21	S21	1-5/8"	D	23.62	14.23	9.39	YES	YES	639	436
85706	S21	S21	1-5/8"	D	23.65	14.24	9.41	YES	YES	1086	696
85707	S21	S21	2-1/16"	D	23.65	14.4	9.25	YES	YES	1761	986
85708	S21	S21	1-5/8"	D	20.63	12.85	7.78	YES	YES	914	204
85709	S21	S21	1-5/8"	D	31.64	18.36	13.28	YES	YES	700	203
85710	S21	EB3	1-5/8"	D	23.45	15.1	8.34	YES	YES	994	248

\*Fuerza de amortiguación en libras para extender o comprimir el amortiguador a una velocidad de operación promedio.

## ESPECIFICACIONES POR NÚMERO DE PARTE

GRC	Montajes		Calibre de Pistón	Imagen de Diámetro Exterior	Longitudes [in]			Polvera	Tope Hidráulico	Fuerza*	
	Superior	Inferior			Extendido	Comprimido	Carrera			Rebote	Compresión
85711	S21	EB3	1-5/8"	D	24.54	15.26	9.27	YES	YES	1435	208
85712	EB3	EB3	1-5/8"	D	20.5	13.47	7.04	YES	YES	1435	562
85713	EB3	EB3	1-5/8"	D	24.51	15.48	9.04	YES	YES	1157	180
85714	EB3	EB3	1-5/8"	D	25.13	15.85	9.28	YES	YES	1220	175
85715	EB3	EB3	1-5/8"	D	25.13	15.85	9.28	YES	YES	1915	200
85716	EB3	EB3	1-5/8"	D	21.99	14.33	7.66	YES	YES	1220	175
85717	EB3	EB3	1-5/8"	D	25.13	15.85	9.28	YES	YES	1915	200
85718	EB3	EB3	1-5/8"	D	22.13	15.04	7.09	YES	YES	2506	206
85719	EB3	EB3	1-5/8"	D	17.25	11.97	5.28	YES	YES	1517	213
85720	EB3	EB3	1-5/8"	D	20.5	13.47	7.03	YES	YES	1435	562
85722	S21	S21	1-5/8"	D	27.16	16.41	10.76	YES	YES	1264	369
85723	EB3	S21	1-5/8"	D	19.93	12.9	7.03	YES	YES	1318	248
85724	ES158	ES159	1-5/8"	D	22.81	14.51	8.3	YES	YES	1235	454
85727	S21	S21	1-5/8"	D	29.88	17.34	12.54	YES	YES	783	111
85728	S21	S21	1-5/8"	D	24.37	14.86	9.51	YES	YES	1435	510
85729	EB3	S21	1-5/8"	D	21.55	13.77	7.78	YES	YES	783	111
85730	EB3	EB3	1-5/8"	D	30.75	18.72	12.03	YES	YES	1517	293
85731	S21	EB3	1-5/8"	D	30.57	18.54	12.03	YES	YES	1517	293
85732	EB3	EB3	2-1/16"	E	22.13	15.11	7.03	YES	YES	2632	382
85733	EB3	S21	1-5/8"	D	23.57	14.73	8.84	YES	YES	717	111
85734	EB3	EB3	1-5/8"	D	20.73	13.7	7.03	YES	YES	1288	227
85735	EB3	EB3	1-5/8"	D	26.72	16.7	10.02	YES	YES	1288	227
85736	EB3	EB3	1-5/8"	D	23.61	15.2	8.41	YES	YES	1155	352
85737	ES173	ES173	1-5/8"	D	15.11	10.84	4.27	YES	YES	3066	782
85738	ES36	ES36	1-5/8"	D	17.46	11.69	5.77	YES	YES	1830	416
85739	ES187	ES187	1-5/8"	D	20.73	13.54	7.19	YES	YES	3247	334
85740	EB3	S21	1-5/8"	D	24.7	15.15	9.55	YES	YES	848	305
85745	S21	S21	1-5/8"	D	19.88	12.34	7.54	YES	YES	3064	231
85746	S21	S21	1-5/8"	D	19.88	12.34	7.54	YES	YES	1754	167
85900	S21	S21	1-5/8"	G	17.33	11.23	6.11	YES	YES	1467	337
85901	EB3	EB3	1-5/8"	G	29.09	17.68	11.42	YES	NO	1830	418
85902	S21	S21	1-5/8"	G	19.03	12.09	6.93	YES	YES	1441	267
85903	ES36	ES36	1-5/8"	G	31.99	19.13	12.86	YES	YES	666	113
85904	ES36	ES36	1-5/8"	G	27.61	16.88	10.73	YES	YES	666	113
85905	ES36	EB3	1-5/8"	G	23.81	16.16	7.66	YES	YES	1020	219
85906	ES36	ES36	1-5/8"	G	21.77	14.05	7.72	YES	YES	700	255
85907	ES36	EB3	1-5/8"	G	21.43	14.2	7.23	YES	YES	1216	251

\*Fuerza de amortiguación en libras para extender o comprimir el amortiguador a una velocidad de operación promedio.

## ESPECIFICACIONES POR NÚMERO DE PARTE

GRC	Montajes		Calibre de Pistón	Imagen de Diámetro Exterior	Longitudes [in]			Polvera	Tope Hidráulico	Fuerza*	
	Superior	Inferior			Extendido	Comprimido	Carrera			Rebote	Compresión
85908	ES36	ES36	1-5/8"	G	18.48	12.25	6.23	YES	YES	1020	219
85909	ES36	ES36	1-5/8"	G	24.25	15.19	9.06	YES	YES	700	255
85910	ES36	ES36	1-5/8"	G	20.79	13.54	7.25	YES	YES	1074	219
85911	ES36	ES36	1-5/8"	G	16.89	11.53	5.36	YES	YES	1020	219
85912	EB3	ES36	1-5/8"	G	18.68	12.57	6.11	YES	YES	1020	219
85913	ES36	EB3	1-5/8"	G	22.56	15.2	7.36	YES	YES	1020	219
85914	ES36	ES36	1-5/8"	G	14.36	10.25	4.11	YES	YES	1020	219
85916	ES36	ES36	1-5/8"	G	24.65	15.55	9.1	YES	YES	1149	219
85918	ES150	ES150	1-5/8"	G	22.97	14.58	8.39	YES	NO	1726	412
85919	ES36	ES36	1-5/8"	G	22.52	14.33	8.19	YES	YES	1265	121
85920	ES150	ES150	1-5/8"	G	21.16	13.57	7.59	YES	NO	845	49
85921	S21	ES36	1-5/8"	G	22.07	13.57	8.5	YES	NO	2053	339
85923	ES177	ES161	1-5/8"	G	22.52	14.52	8	YES	YES	1940	221
85924	ES90	ES36	1-5/8"	G	20.39	12.99	7.41	YES	NO	1036	122
85925	ES90	ES90	1-5/8"	G	22.56	15.6	6.95	YES	NO	761	144
85926	ES90	ES90	1-5/8"	G	26.5	17.96	8.54	YES	YES	1387	279
85927	ES90	ES90	1-5/8"	G	24.76	15.47	9.3	YES	YES	1288	388
85928	ES90	ES90	1-5/8"	G	20.31	13.24	7.07	YES	NO	957	229
85929	ES90	ES90	1-5/8"	G	20.28	13.21	7.08	YES	NO	2214	267
85930	ES177	ES161	1-5/8"	G	17.86	12	5.86	YES	YES	1617	342
85931	ES177	ES161	1-5/8"	G	22.52	14.52	8	YES	YES	1435	220
85932	ES178	ES150	1-5/8"	G	21.26	13.7	7.56	YES	YES	1102	430
85933	ES175	ES175	1-5/8"	G	18.27	12.72	5.54	YES	YES	1089	383
85934	ES36	ES36	1-5/8"	G	17.8	12.04	5.75	YES	YES	3511	1063
85935	S21	ES36	1-5/8"	G	18.7	11.92	6.78	YES	NO	1054	419
85936	ES174	S43	1-5/8"	G	17.27	11.48	5.79	YES	YES	1479	337
85937	ES174	S43	1-5/8"	G	19.04	12.35	6.7	YES	YES	1479	337
85938	ES36	ES36	1-5/8"	G	16.06	10.82	5.24	YES	YES	1581	432
85939	ES36	ES36	1-5/8"	G	14.44	10.04	4.41	YES	YES	1719	420
85940	EB3	EB3	1-5/8"	G	32.75	19.8	12.95	YES	YES	1545	398
85941	EB3	EB3	1-5/8"	G	33.38	20.12	13.26	YES	YES	1263	161
85942	EB3	EB3	1-5/8"	G	29.25	17.99	11.26	YES	YES	968	91
85943	EB3	EB3	1-5/8"	G	29.33	17.99	11.34	YES	YES	1387	396
85944	EB3	EB3	1-5/8"	G	29.33	17.99	11.34	YES	YES	1093	136
85945	ES191	ES191	1-5/8"	G	26.38	16.66	9.72	YES	YES	1485	185
85946	ES191	ES191	1-5/8"	G	24.37	15.64	8.74	YES	YES	2074	160
85947	ES160	ES160	1-5/8"	G	32.79	19.8	12.99	YES	YES	1387	396

\*Fuerza de amortiguación en libras para extender o comprimir el amortiguador a una velocidad de operación promedio.

## ESPECIFICACIONES POR NÚMERO DE PARTE

GRC	Montajes		Calibre de Pistón	Imagen de Diámetro Exterior	Longitudes [in]			Polvera	Tope Hidráulico	Fuerza*	
	Superior	Inferior			Extendido	Comprimido	Carrera			Rebote	Compresión
85948	EB3	EB3	1-5/8"	G	31.37	19.09	12.28	YES	YES	1485	236
85949	EB3	EB3	1-5/8"	G	32.75	19.76	12.99	YES	YES	968	136
85950	ES192	ES192	1-5/8"	G	27.33	16.98	10.35	YES	YES	1807	124
85951	EB3	EB3	1-5/8"	G	30.98	18.9	12.08	YES	YES	1545	397
85953	ES90	ES90	1-5/8"	G	26.13	15.86	10.27	YES	NO	2001	153
85954	ES90	ES36	1-5/8"	G	20.43	13	7.43	YES	NO	1812	148
85955	ES175	ES150	1-5/8"	G	21.25	13.66	7.59	YES	YES	1034	397
85956	ES183	ES184	1-5/8"	G	30.65	18.77	11.88	YES	YES	979	373
85957	ES90	ES90	1-5/8"	G	20.78	13.19	7.6	YES	NO	1583	138
85958	ES150	ES150	1-5/8"	G	22.89	14.5	8.39	YES	YES	1926	281
85959	ES150	ES150	1-5/8"	G	21.16	13.57	7.59	YES	YES	1021	123
85961	ES178	ES176	1-5/8"	G	22.83	14.17	8.66	YES	YES	2206	240
85962	ES178	ES176	1-5/8"	G	21.8	13.66	8.15	YES	YES	2206	240
85963	ES90	ES36	1-5/8"	G	25.49	18.68	6.81	YES	YES	1490	206
85964	ES90	ES36	1-5/8"	G	25.49	18.68	6.81	YES	YES	1981	205
85965	ES178	ES161	1-5/8"	G	24.24	15.15	9.09	YES	YES	2206	238
85966	ES178	ES161	1-5/8"	G	23.25	14.64	8.62	YES	YES	2206	238
85967	ES178	ES176	1-5/8"	G	23.93	14.86	9.07	YES	YES	2206	238
85968	EB3	EB3	1-5/8"	G	19.87	13.39	6.48	YES	YES	1069	227
85969	ES90	ES36	1-5/8"	G	18.38	11.93	6.45	YES	NO	1612	125
85970	ES188	S21	1-5/8"	G	27.23	16.44	10.79	YES	YES	1092	147
85971	ES36	ES36	1-5/8"	G	22.56	14.17	8.39	YES	NO	2315	451
85972	ES36	ES36	1-5/8"	G	30.78	18.26	12.52	YES	NO	1493	261
85973	ES184	S21	1-5/8"	G	21.84	13.99	7.85	YES	NO	1726	640
85974	ES36	ES36	1-5/8"	G	26.02	16.11	9.91	YES	YES	3087	230
85975	ES36	ES36	1-5/8"	G	24.24	15.15	9.09	YES	YES	1658	219
85976	ES36	ES36	1-5/8"	G	29.92	18.12	11.8	YES	YES	582	138
85977	ES36	S42	1-5/8"	G	26.2	15.91	10.29	YES	YES	582	138
85978	ES179	ES179	1-5/8"	G	29.84	18.16	11.69	YES	YES	582	138
85979	ES36	ES36	1-5/8"	G	31.18	18.66	12.52	YES	YES	582	138
85980	ES179	ES179	1-5/8"	G	31.17	18.66	12.52	YES	YES	582	138
85981	S43	ES184	1-5/8"	G	27.15	16.78	10.37	YES	NO	1574	535
85982	S21	S21	1-5/8"	G	20.67	13.1	7.57	YES	YES	2241	440
85983	EB3	EB3	1-5/8"	G	22.95	14.7	8.25	YES	NO	1101	366
85984	ES158	ES150	1-5/8"	G	25.44	15.96	9.48	YES	YES	2248	1168
85985	ES174	S43	1-5/8"	G	19.04	12.31	6.73	YES	YES	2068	723
85986	ES175	ES150	1-5/8"	G	21.25	13.66	7.59	YES	YES	1754	221

\*Fuerza de amortiguación en libras para extender o comprimir el amortiguador a una velocidad de operación promedio.

## ESPECIFICACIONES POR NÚMERO DE PARTE

GRC	Montajes		Calibre de Pistón	Imagen de Diámetro Exterior	Longitudes [in]			Polvera	Tope Hidráulico	Fuerza*	
	Superior	Inferior			Extendido	Comprimido	Carrera			Rebote	Compresión
85987	S21	EB3	1-5/8"	G	26.24	16.13	10.11	YES	YES	1110	353
85988	S21	EB3	1-5/8"	G	23.84	14.87	8.97	YES	YES	1200	138
85989	ES174	ES136	1-5/8"	G	20.78	13.15	7.63	YES	NO	1812	351
85993	ES184	S21	1-5/8"	G	22.19	13.99	8.2	YES	YES	2210	635
85994	ES90	ES36	1-5/8"	G	21.21	13.4	7.81	YES	NO	1824	263
85995	ES90	ES36	1-5/8"	G	23.5	14.52	8.98	YES	NO	1830	173
85996	S21	S21	1-5/8"	G	19.01	12.03	6.98	YES	YES	3039	752
85997	S21	S21	1-5/8"	G	17.27	11.16	6.11	YES	YES	3039	752
85998	ES90	ES90	1-5/8"	G	22.83	14.17	8.66	YES	NO	1345	178
85999	ES90	ES90	1-5/8"	G	19.84	12.79	7.05	YES	NO	2214	259
86200	ES194	ES194	45 MM	D	14.24	10.45	3.79	YES	YES	4238	688
86201	ES193	ES193	45 MM	D	13.26	9.94	3.32	YES	YES	4238	688
86202	ES193	ES193	45 MM	D	14.52	10.43	4.09	YES	YES	4238	688
86203	ES193	ES193	45 MM	D	16.88	11.61	5.27	YES	YES	4238	910
87015	ES173	ES173	45MM	E	15.51	11.18	4.33	YES	YES	4950	900
87016	S21	EB3	2-1/16"	E	21.17	13.91	7.26	YES	YES	1808	238
87017	ES160	ES160	2-1/16"	E	23.35	15.31	8.07	YES	YES	1876	220
87018	ES36	ES36	2-1/16"	E	17.36	11.71	5.65	YES	YES	2479	1000
87019	ES160	ES160	2-1/16"	E	24.84	15.85	8.9	YES	YES	2972	665
87020	S21	ES182	2-1/16"	E	25.35	16.17	9.18	YES	YES	2479	967
89401	EB2	EB2	1-5/8"	G	28.41	17.16	11.25	YES	NO	665‡	194‡
89402	EB2	EB2	1-5/8"	G	24.41	15.16	9.25	YES	NO	874‡	206‡
89403	EB2	EB2	1-5/8"	G	26.86	17.16	9.7	YES	YES	929‡	281‡
89405	ES36	ES36	1-5/8"	G	26.3	16.57	9.73	YES	YES	1009‡	249‡
89406	ES36	ES36	1-5/8"	G	24.76	15.82	8.93	YES	YES	658‡	125‡
89407	ES36	ES36	1-5/8"	G	21.61	14.17	7.45	YES	YES	652‡	218‡
89408	EB2	EB2	1-5/8"	G	19.68	12.9	6.78	YES	NO	536‡	201‡
89409	EB2	EB2	1-5/8"	G	27.13	16.92	10.2	YES	YES	567‡	165‡
89410	EB3	EB3	1-5/8"	G	26.34	16.57	9.77	YES	NO	1185‡	182‡
89411	ES90	ES90	1-5/8"	G	25.39	16.06	9.34	YES	YES	436‡	186‡
89412	EB3	EB3	1-5/8"	G	24.26	15.68	8.58	YES	YES	1155‡	169‡
89413	EB2	EB2	1-5/8"	G	20.94	13.53	7.41	YES	NO	536‡	201‡
89414	ES36	ES36	1-5/8"	G	29.65	18.18	11.46	YES	YES	1045‡	217‡
89415	EB2	EB2	1-5/8"	G	20.12	13.29	6.83	YES	YES	1155‡	514‡
89416	EB2	EB2	1-5/8"	G	28.62	17.54	11.08	YES	YES	1155‡	514‡
89417	ES136	S21	1-5/8"	G	22.94	14.31	8.63	YES	NO	1226‡	515‡
89418	S21	S21	1-5/8"	G	21.44	13.19	8.25	YES	NO	1266‡	515‡

\*Fuerza de amortiguación en libras para extender o comprimir el amortiguador a una velocidad de operación promedio.

## ESPECIFICACIONES POR NÚMERO DE PARTE

GRC	Montajes		Calibre de Pistón	Imagen de Diámetro Exterior	Longitudes [in]			Polvera	Tope Hidráulico	Fuerza*	
	Superior	Inferior			Extendido	Comprimido	Carrera			Rebote	Compresión
89419	EB3	EB3	1-5/8"	G	18.04	12.67	5.36	YES	YES	1352‡	636‡
89420	EB3	EB3	1-5/8"	G	22.8	14.8	8	YES	NO	862‡	258‡
89422	EB3	EB3	1-5/8"	G	25.12	16.3	8.83	YES	YES	794‡	253‡
89423	S21	S21	1-5/8"	G	18.67	12.21	6.46	YES	YES	1352‡	573‡
89424	S21	EB3	1-5/8"	G	23.73	15.14	8.59	YES	YES	794‡	253‡
89425	EB3	EB3	1-5/8"	G	26.5	16.93	9.57	YES	YES	1352‡	167‡
89426	S21	ES36	1-5/8"	G	20.46	13.05	7.41	YES	NO	926‡	419‡
89427	S21	EB3	1-5/8"	G	27.19	17.62	9.57	YES	YES	794‡	253‡
89428	S21	ES150	1-5/8"	G	22	14.27	7.72	YES	YES	958‡	446‡
89429	EB3	EB3	1-5/8"	G	26.22	16.57	9.65	YES	NO	941‡	266‡
89430	ES36	ES36	1-5/8"	G	24.61	15.66	8.94	YES	YES	1462‡	279‡
89431	ES36	ES36	1-5/8"	G	22.41	14.16	8.25	YES	NO	751‡	211‡
89432	ES36	ES36	1-5/8"	G	23.42	14.79	8.63	YES	NO	1507‡	561‡
89434	EB2	EB2	1-5/8"	G	27.12	16.79	10.33	YES	YES	1155‡	514‡
89435	EB2	EB2	1-5/8"	G	24.92	15.82	9.1	YES	YES	1155‡	514‡
89436	ES36	ES36	1-5/8"	G	17.24	12.04	5.2	YES	YES	998‡	217‡
89437	ES36	ES36	1-5/8"	G	20.12	13.42	6.7	YES	YES	1155‡	514‡
89438	EB2	EB2	1-5/8"	G	23.17	14.54	8.63	YES	NO	583‡	103‡
89439	EB2	EB2	1-5/8"	G	25.67	15.79	9.88	YES	NO	518‡	103‡
89440	ES36	ES36	1-5/8"	G	23.9	15.31	8.59	YES	YES	1498‡	561‡
89441	S21	ES36	1-5/8"	G	20.14	13.06	7.08	YES	YES	761‡	126‡
89442	EB3	EB3	1-5/8"	G	24.72	15.74	8.98	YES	NO	1055‡	224‡
89443	ES158	ES159	1-5/8"	G	22.19	14.66	7.53	YES	YES	1206‡	466‡
89446	EB2	EB2	1-5/8"	G	28.36	17.41	10.95	YES	YES	702‡	204‡
89447	S21	S21	1-5/8"	G	23.63	14.69	8.94	YES	YES	702‡	241‡
89448	ES161	ES162	1-5/8"	G	24.61	15.66	8.94	YES	YES	782‡	323‡
89449	ES150	ES150	1-5/8"	G	23.25	14.9	8.35	YES	NO	1519‡	324‡
89450	ES161	ES162	1-5/8"	G	24.61	15.66	8.94	YES	YES	1282‡	193‡
89451	ES174	ES136	1-5/8"	G	30.39	18.54	11.86	YES	YES	645‡	172‡
89453	ES178	ES150	1-5/8"	G	21.14	13.93	7.21	YES	YES	860‡	435‡
89454	ES175	ES175	1-5/8"	G	18.27	12.91	5.36	YES	YES	938‡	388‡
89455	S21	S21	1-5/8"	G	26.31	16.03	10.28	YES	YES	791‡	276‡
89456	ES174	S43	1-5/8"	G	17.04	11.63	5.4	YES	YES	975‡	377‡
89457	ES90	ES36	1-5/8"	G	19.92	13.02	6.89	YES	NO	941‡	156‡
89458	ES177	ES161	1-5/8"	G	22.48	14.6	7.88	YES	YES	1575‡	222‡
89459	ES174	EB3	1-5/8"	G	25.63	16.14	9.49	YES	NO	1179‡	314‡
89460	ES174	ES136	1-5/8"	G	20.58	13.03	7.55	YES	NO	997‡	384‡

\*Fuerza de amortiguación en libras para extender o comprimir el amortiguador a una velocidad de operación promedio.



## ESPECIFICACIONES POR NÚMERO DE PARTE

GRC	Montajes		Calibre de Pistón	Imagen de Diámetro Exterior	Longitudes [in]			Polvera	Tope Hidráulico	Fuerza*	
	Superior	Inferior			Extendido	Comprimido	Carrera			Rebote	Compresión
89461	ES160	ES160	1-5/8"	G	19.96	13.58	6.38	YES	YES	897‡	103‡
89503	ES150	ES150	1-5/8"	G	21.28	13.72	7.56	YES	NO	1033‡	123‡
G44763					19.95	13.82	6.13				
G44902					21.78	14.37	7.41				
G51077	S88	ES56			18.02	12.75	5.27				
G51477	S38	ES153			18.14	13.36	4.78				
G51703	S55	ES184			20.6	16.65	3.95				
G51704	S55	ES184			21.69	16.62	5.07				
G51715	S89	ES49			14.92	10.43	4.49				
G51719					19.84	15.7	4.14				
G51720	S55	ES77			21.05	16.14	4.91				
G51723	S38	ES159			18.93	16.73	2.2				
G51728	S102	LP6			13.87	9.62	4.25				
G51729					21.5	14.26	7.24				
G51739	S98	ES153			21.36	16.79	4.57				
G51758	S66	LU1			21.5	15.34	5.85				
G51766	n/a	n/a			15.56	10.99	4.01				
G51815	S97	LU1			18.07	13.46	4.61				
G51836					19.53	16.69	2.83				
G51837					19.21	13.39	5.83				
G51842	S51	ES19			19.05	12.75	6.3				
G51850	n/a	n/a			16.1	11.06	5.04				
G51853	n/a	n/a			16.85	12	4.84				
G51854	n/a	n/a			16.85	12	4.84				
G51855	n/a	n/a			23.26	17.55	5.7				
G51856					21.18	15.11	6.07				
G51860	S32	ES77			19.96	16.29	3.67				
G51861	S32	ES77			19.21	15.15	4.05				
G51864	S38	ES77			21.57	17.16	4.41				
G51865					20.86	16.45	4.41				
G51870	S101	BP37			17.76	12.87	4.76				
G51880	n/a	n/a			18.42	12	6.42				
G51891	S101	BP37			17.8	13.54	4.26				
G51937	n/a	n/a			21.77	17.79	3.97				
G51949					18.27	14.49	3.78				
G51980					24.52	16.41	8.11				
G52025					19.61	13.15	6.46				

\*Fuerza de amortiguación en libras para extender o comprimir el amortiguador a una velocidad de operación promedio.

## ESPECIFICACIONES POR NÚMERO DE PARTE

GRC	Montajes		Calibre de Pistón	Imagen de Diámetro Exterior	Longitudes [in]			Polvera	Tope Hidráulico	Fuerza*	
	Superior	Inferior			Extendido	Comprimido	Carrera			Rebote	Compresión
G52081	S92	CL1			22.83	16.3	6.53				
G52082	S92	CL1			22.83	16.3	6.53				
G52150	n/a	n/a			24.68	16.69	7.99				
G52151	n/a	n/a			24.68	16.69	7.99				
G52205					20.47	17.67	2.8				
G52206					19.21	13.18	6.03				
G52348					26.37	21.53	4.84				
G52349					26.37	21.53	4.84				
G52420					18.66	12.4	6.96				
G52421					18.66	12.4	6.96				
G52459					22	15	7.32				
G52460					22	15	7.32				
G52591	n/a	n/a			20.11	13.66	6.45				
G52592	n/a	n/a			20.11	13.66	6.45				
G55685	S114	LP4			20.01	13.49	6.52				
G55992					16.99	10.4	6.59				
G56547	n/a	n/a			19.76	12.89	6.87				
G56548	n/a	n/a			19.76	12.89	6.87				
G56553	n/a	n/a			22.58	14.4	8.18				
G56554	n/a	n/a			22.58	14.4	8.18				
G56715	n/a	n/a			17.84	9.98	7.87				
G56778	n/a	n/a			21.37	14.37	7				
G56807	S115	LP4			21	14.25	6.75				
G56819	B12				21.35	15.18	6.16				
G56820	B12				21.35	15.18	6.16				
G56838	n/a	n/a			21.06	17.99	3.07				
G56839	n/a	n/a			19.33	13.42	5.91				
G57000	S101	BP37			17.76	12.87	4.76				
G63173	EB1	EB1	1-3/8"		21.99	13.71	8.28	YES	NO	396	158
G63173	EB1	EB1			21.86	13.58	8.28				
G63183	EB4	EB4	1-3/8"		20.89	13.11	7.78	YES	NO		
G63183	EB4	EB4			20.79	13.01	7.78				
G63187	S1	S1	1-3/8"		23.02	13.49	9.53	YES	NO		
G63187	S1	S1			22.92	13.39	9.53				
G63299	EB1	EB1	1-3/8"		18.08	11.55	6.53	YES	NO	396	109
G63299	EB1	EB1			18.08	11.55	6.53				
G63306	ES2	ES24	1-3/8"		19.86	12.58	7.28	YES	NO		

\*Fuerza de amortiguación en libras para extender o comprimir el amortiguador a una velocidad de operación promedio.

## ESPECIFICACIONES POR NÚMERO DE PARTE

GRC	Montajes		Calibre de Pistón	Imagen de Diámetro Exterior	Longitudes [in]			Polvera	Tope Hidráulico	Fuerza*	
	Superior	Inferior			Extendido	Comprimido	Carrera			Rebote	Compresión
G63306	ES24	ES24			19.85	12.57	7.28				
G63347	ES3	ES24	1-3/8"		18.08	11.55	6.53	YES	NO		
G63347	ES31	ES35			18.08	11.55	6.53				
G63349	EB7	ES34	1-3/8"		23.33	14.3	9.03	YES	NO		
G63349	EB1	ES34			23.33	14.3	9.03				
G63350	S1	ES25	1-3/8"		18.83	11.8	7.03	YES	NO		
G63350	S1	ES25			18.82	11.79	7.03				
G63353	ES2	EB4	1-3/8"		24.74	14.96	9.78	YES	NO		
G63353	ES27	EB4			24.74	14.96	9.78				
G63355	EB7	ES24	1-3/8"		15	9.97	5.03	YES	NO		
G63355	EB1	ES24			14.98	9.95	5.03				
G63357	ES24	ES24	1-3/8"		15	9.97	5.03	YES	NO		
G63357	ES24	ES24			14.98	9.95	5.03				
G63359	S1	BP13	1-3/8"		13.8	9.02	4.78	NO	NO		
G63359	S1	BP13			13.7	8.92	4.78				
G63360	S1	BP13	1-3/8"		15.8	10.02	5.78	NO	NO		
G63360	S1	BP13			15.7	9.92	5.78				
G63366	ES34	ES34	1-3/8"		23.36	14.33	9.03	YES	NO		
G63366	ES34	ES34			23.26	14.23	9.03				
G63371	ES2	ES24	1-3/8"		22.08	13.55	8.53	YES	NO		
G63371	ES24	ES24			21.98	13.45	8.53				
G63375	S1	BP7	1-3/8"		13.95	9.28	4.67	NO	NO		
G63375	S12	BP7			14.14	9.11	5.03				
G63377	EB1	ES25	1-3/8"		20.08	12.55	7.53	YES	NO		
G63377	EB1	ES25			20.08	12.55	7.53				
G63386	S36	ES25	1-3/8"		17.19	11.16	6.03	NO	YES		
G63386	S36	ES25			16.11	10.58	5.53				
G63387	S1	ES25	1-3/8"		23.33	14.05	9.28	YES	NO		
G63387	S1	ES25			23.32	14.04	9.28				
G63389	ES2	EB4	1-3/8"		28.74	16.96	11.78	YES	NO		
G63389	ES27	EB4			28.74	16.96	11.78				
G63394	EB1	ES24	1-3/8"		16	10.47	5.53	YES	NO		
G63394	EB1	ES24			16.01	10.48	5.53				
G63396	S10	ES25	1-3/8"		16.55	10.77	5.78	YES	NO		
G63396	S12	ES25			16.55	10.77	5.78				
G63398	S1	S1	1-3/8"		20.52	12.24	8.28	YES	NO		
G63398	S1	S1			20.42	12.14	8.28				

\*Fuerza de amortiguación en libras para extender o comprimir el amortiguador a una velocidad de operación promedio.

## ESPECIFICACIONES POR NÚMERO DE PARTE

GRC	Montajes		Calibre de Pistón	Imagen de Diámetro Exterior	Longitudes [in]			Polvera	Tope Hidráulico	Fuerza*	
	Superior	Inferior			Extendido	Comprimido	Carrera			Rebote	Compresión
G63403	ES82	ES82	1-3/8"		24.58	14.8	9.78	YES	NO		
G63403	ES26	ES26			24.58	14.8	9.78				
G63404	S1	ES64	1-3/8"		17.05	11.02	6.03	YES	YES		
G63404	S1	ES64			17.05	11.02	6.03				
G63405	EB1	EB1	1-3/8"		20	12.47	7.53	YES	NO	572	115
G63405	EB1	EB1			20.01	12.48	7.53				
G63406	EB1	ES83	1-3/8"		23	13.97	9.03	YES	NO		
G63406	EB1	ES185			22.98	13.95	9.03				
G63409	EB1	ES83	1-3/8"		21.58	13.3	8.28	YES	NO		
G63409	EB1	ES185			21.48	13.2	8.28				
G63410	S10	EB6	1-3/8"		18.55	11.77	6.78	YES	NO		
G63410	S12	EB1			18.55	11.77	6.78				
G63411	ES3	ES82	1-3/8"		18.58	11.8	6.78	YES	NO		
G63413	ES27	ES27	1-3/8"		20.76	12.98	7.78	YES	NO	991	195
G63413	ES27	ES27			20.76	12.98	7.78				
G63414	S28	ES83	1-3/8"		15.09	10.06	5.03	NO	YES		
G63414	S36	ES41			15.09	10.06	5.03				
G63416	S10	ES25	1-3/8"		18.55	11.77	6.78	YES	NO		
G63416	S12	ES185			18.55	11.77	6.78				
G63418	S1	BP4	1-3/8"		14.05	9.27	4.78	YES	NO		
G63418	S1	BP11			13.95	9.17	4.78				
G63419	EB1	EB1	1-3/8"		24.08	14.55	9.53	YES	NO		
G63419	EB1	EB1			24.08	14.55	9.53				
G63420	EB1	ES106	1-3/8"		27.08	16.05	11.03	NO	NO		
G63420	EB1	ES106			27.08	16.05	11.03				
G63421	S1	BP30	1-3/8"		13.8	9.02	4.78	NO	NO		
G63421	S1	BP30			13.7	8.92	4.78				
G63422	BP8	ES34	1-3/8"		24	14.47	9.53	YES	NO		
G63422	BP14	ES34			24.01	14.48	9.53				
G63423	ES8	ES82	1-3/8"		16.75	10.72	6.03	NO	NO		
G63423	ES26	ES26			16.76	10.73	6.03				
G63424	S1	BP7	1-3/8"		20.47	12.69	7.78	YES	YES	387	197
G63424	S1	BP7			20.45	12.67	7.78				
G63425	BP2	EB1	1-3/8"		20	12.47	7.53	YES	NO		
G63425	BP20	EB1			20.01	12.48	7.53				
G63426	ES1	ES18	1-3/8"		18	11.47	6.53	YES	NO		
G63427	EB1	ES106	1-3/8"		23.08	14.05	9.03	YES	NO		

\*Fuerza de amortiguación en libras para extender o comprimir el amortiguador a una velocidad de operación promedio.

## ESPECIFICACIONES POR NÚMERO DE PARTE

GRC	Montajes		Calibre de Pistón	Imagen de Diámetro Exterior	Longitudes [in]			Polvera	Tope Hidráulico	Fuerza*	
	Superior	Inferior			Extendido	Comprimido	Carrera			Rebote	Compresión
G63432	S1	EB2	1-3/8"		21.21	12.93	8.28	YES	NO		
G63432	S1	EB19			21.11	12.83	8.28				
G63434	EB2	S32	1-3/8"		22.78	14	8.78	YES	NO		
G63434	EB19	S32			22.68	13.9	8.78				
G63437	ES31	ES24	1-3/8"		23.33	14.05	9.28	NO	NO		
G63438	EB1	ES34	1-3/8"		29.33	17.3	12.03	NO	NO		
G63438	EB1	ES34			29.33	17.3	12.03				
G63439	EB1	ES83	1-3/8"		29.75	17.22	12.53	NO	NO		
G63439	EB1	ES185			29.76	17.23	12.53				
G63440	EB1	EB1	1-3/8"		26.33	15.55	10.78	NO	NO		
G63440	EB1	EB1			26.33	15.55	10.78				
G63441	EB1	ES25	1-3/8"		26.33	15.55	10.78	NO	NO		
G63441	EB1	ES25			26.33	15.55	10.78				
G63443	EB1	EB1	1-3/8"		23.33	13.95	9.38	NO	NO		
G63443	EB1	EB1			23.33	13.95	9.38				
G63444	S1	ES17	1-3/8"		23.3	14.02	9.28	NO	YES		
G63444	S1	ES64			23.3	14.02	9.28				
G63445	S10	ES25	1-3/8"		23.24	13.99	9.25	NO	YES		
G63445	S36	ES185			23.09	14.06	9.03				
G63446	S10	EB6	1-3/8"		23.3	14.02	9.28	NO	YES		
G63446	S12	EB1			23.3	14.02	9.28				
G63447	S10	ES25	1-3/8"		30.18	17.65	12.53	NO	YES		
G63447	S12	ES25			30.18	17.65	12.53				
G63454	ES1	ES18	1-3/8"		22.81	14.03	8.78	YES	NO		
G63455	ES8	ES83	1-3/8"		23	13.97	9.03	YES	NO		
G63455	ES41	ES41			22.98	13.95	9.03				
G63456	EB1	ES83	1-3/8"		26.76	15.98	10.78	YES	NO		
G63457	S1	BP4	1-3/8"		13.8	9.02	4.78	NO	NO		
G63457	S1	BP4			13.7	8.92	4.78				
G63460	BP1	ES27	1-3/8"		23.16	14.13	9.03	YES	NO		
G63461	EB1	ES83	1-3/8"		25.5	15.22	10.28	YES	NO		
G63461	EB1	ES83			25.51	15.23	10.28				
G63479	S1	ES113	1-3/8"		14.05	9.27	4.78	YES	NO		
G63479	S1	ES113			13.95	9.17	4.78				
G63484	S4	EB1	1-3/8"		20.05	12.52	7.53	YES	NO		
G63484	S8	EB1			20.05	12.52	7.53				
G63488	BP8	ES34	1-3/8"		26.61	16.33	10.28	YES	YES		

\*Fuerza de amortiguación en libras para extender o comprimir el amortiguador a una velocidad de operación promedio.

## ESPECIFICACIONES POR NÚMERO DE PARTE

GRC	Montajes		Calibre de Pistón	Imagen de Diámetro Exterior	Longitudes [in]			Polvera	Tope Hidráulico	Fuerza*	
	Superior	Inferior			Extendido	Comprimido	Carrera			Rebote	Compresión
G63488	BP14	ES34			26.61	16.33	10.28				
G63489	S29	BP11	1-3/8"		14.44	9.66	4.78	NO	YES		
G63489	S29	BP11			14.42	9.64	4.78				
G63490	EB1	ES25	1-3/8"		19.08	12.05	7.03	YES	NO		
G63490	EB1	ES25			19.08	12.05	7.03				
G63491	EB1	S1	1-3/8"		19.05	11.77	7.28	YES	NO		
G63491	EB1	S1			19.05	11.77	7.28				
G63492	EB1	EB1	1-3/8"		22.58	13.8	8.78	YES	NO		
G63492	EB1	EB1			22.58	13.8	8.78				
G63494	EB2	EB2	1-3/8"		22.39	13.86	8.53	YES	NO		
G63494	EB19	EB19			22.39	13.86	8.53				
G63495	S1	ES17	1-3/8"		15.05	9.77	5.28	YES	NO		
G63495	S1	ES64			14.95	9.67	5.28				
G63499	BP1	ES130	1-3/8"		25.58	15.3	10.28	YES	NO		
G63499	BP13	ES26			25.58	15.3	10.28				
G63500	S28	ES25	1-3/8"		15.09	10.06	5.03	NO	YES		
G63500	S36	ES25			15.09	10.06	5.03				
G63502	ES1	ES25	1-3/8"		18.41	11.88	6.53	YES	NO		
G63502	ES25	ES141			18.51	11.98	6.53				
G63506	S32	S32	1-3/8"		21.41	12.88	8.53	YES	NO		
G63506	S32	S32			21.4	12.64	8.76				
G63510	EB2	EB2	1-3/8"		21.39	13.36	8.03	YES	NO		
G63511	S1	ES25	1-3/8"		22.55	13.52	9.03	YES	NO		
G63511	S1	ES25			22.45	13.42	9.03				
G63524	EB1	ES83	1-3/8"		27.08	16.05	11.03	YES	NO		
G63524	EB1	ES185			27.08	16.05	11.03				
G63525	EB1	ES83	1-3/8"		23.08	14.05	9.03	YES	NO		
G63525	EB1	ES185			22.98	13.95	9.03				
G63547	S1	ES113	1-3/8"		13.71	9.18	4.53	YES	NO		
G63547	S1	ES113			13.61	9.08	4.53				
G63548	S12	EB2	1-3/8"		21.21	13.18	8.03	YES	YES		
G63548	S12	EB19			21.11	13.08	8.03				
G63603	S36	ES83	1-3/8"		16.11	10.58	5.53	YES	YES		
G63603	S36	ES185			16.12	10.59	5.53				
G63604	EB1	ES142	1-3/8"		19.74	12.46	7.28	YES	NO		
G63604	EB1	ES142			19.74	12.46	7.28				
G63605	EB2	ES27	1-3/8"		24.24	14.71	9.53	YES	NO		

\*Fuerza de amortiguación en libras para extender o comprimir el amortiguador a una velocidad de operación promedio.

## ESPECIFICACIONES POR NÚMERO DE PARTE

GRC	Montajes		Calibre de Pistón	Imagen de Diámetro Exterior	Longitudes [in]			Polvera	Tope Hidráulico	Fuerza*	
	Superior	Inferior			Extendido	Comprimido	Carrera			Rebote	Compresión
G63605	EB19	ES27			24.24	14.71	9.53				
G63606	ES152	ES153	1-3/8"		21.39	13.61	7.78	YES	YES		
G63606	ES152	ES153			21.29	13.51	7.78				
G63607	BP33	ES83	1-3/8"		25.58	15.3	10.28	YES	NO		
G63607	BP14	ES185			25.58	15.3	10.28				
G63608	S36	EB1	1-3/8"		14.58	9.81	4.78	YES	YES		
G63608	S36	EB1			14.56	9.78	4.78				
G63609	ES151	ES128	1-3/8"		16.5	10.97	5.53	YES	YES		
G63609	ES126	ES128			16.5	10.97	5.53				
G63610	S1	EB1	1-3/8"		21.55	13.27	8.28	YES	NO		
G63611	S1	ES17	1-3/8"		15.05	9.77	5.28	YES	NO		
G63611	S1	ES64			14.95	9.67	5.28				
G63612	S7	ES17	1-3/8"		14.55	9.77	4.78				
G63614	S36	EB1	1-3/8"		15.12	10.09	5.03	NO	YES		
G63614	S36	EB1			15.09	10.06	5.03				
G63615	S38	S38	1-3/8"		23.66	13.88	9.78	YES	NO		
G63615	S38	S38			23.66	13.88	9.78				
G63616	S38	EB2	1-3/8"		23.78	14.25	9.53	YES	NO	610	164
G63616	S38	EB19			23.78	14.25	9.53				
G63617	ES83	EB1	1-3/8"		27.58	16.3	11.28	YES	NO		
G63620	EB1	S7	1-3/8"		19.55	12.27	7.28	YES	YES		
G63621	S10	BP7	1-3/8"		16.46	10.93	5.53	YES	YES		
G63621	S12	BP7			16.46	10.93	5.53				
G63622	S36	EB1	1-3/8"		15.42	10.39	5.03	YES	YES		
G63622	S36	EB1			15.32	10.29	5.03				
G63623	S36	ES83	1-3/8"		22.67	14.39	8.28	YES	YES		
G63623	S36	ES83			22.57	14.29	8.28				
G63624	S36	ES83	1-3/8"		20.17	12.64	7.53	YES	YES		
G63624	S36	ES185			20.17	12.64	7.53				
G63625	EB7	ES36	1-3/8"		22.48	13.96	8.53	YES	NO		
G63625	EB1	ES24			22.56	13.78	8.78				
G63626	EB5	ES83	1-3/8"		21.16	13.38	7.78	YES	NO		
G63626	EB5	ES24			21.14	13.36	7.78				
G63635	S1	ES69	1-3/8"		14.55	9.52	5.03	YES	NO		
G63635	S1	ES69			14.45	9.42	5.03				
G63638	BP8	ES34	1-3/8"		24.33	14.8	9.53	YES	NO		
G63638	BP14	ES34			24.33	14.8	9.53				

\*Fuerza de amortiguación en libras para extender o comprimir el amortiguador a una velocidad de operación promedio.

## ESPECIFICACIONES POR NÚMERO DE PARTE

GRC	Montajes		Calibre de Pistón	Imagen de Diámetro Exterior	Longitudes [in]			Polvera	Tope Hidráulico	Fuerza*	
	Superior	Inferior			Extendido	Comprimido	Carrera			Rebote	Compresión
G63639	ES104	ES69	1-3/8"		24.16	14.63	9.53	YES	NO		
G63639	EB19	ES69			24.16	14.63	9.53				
G63640	ES152	ES153	1-3/8"		23.89	15.11	8.78	YES	YES		
G63660	EB1	EB1	1-3/8"		25.08	15.05	10.03	YES	NO		
G63660	EB1	EB1			25.08	15.05	10.03				
G63661	S1	ES34	1-3/8"		13.87	9.59	4.28	YES	YES		
G63661	S38	ES34			13.8	9.52	4.28				
G63662	ES34	ES34	1-3/8"		24.58	15.05	9.53	YES	NO		
G63662	ES34	ES34			24.58	15.05	9.53				
G63671	ES82	ES82	1-3/8"		22.58	13.8	8.78	YES	NO		
G63671	ES26	ES26			22.48	13.7	8.78				
G63673	S1	ES34	1-3/8"		22.3	13.77	8.53	YES	YES		
G63673	S38	ES34			22.3	13.77	8.53				
G63674	S1	ES34	1-3/8"		23.27	14.24	9.03	YES	YES		
G63674	S38	ES34			23.39	14.36	9.03				
G63675	ES34	ES34	1-3/8"		26.86	16.08	10.78	YES	NO		
G63675	ES34	ES34			26.86	16.08	10.78				
G63676	ES69	ES69	1-3/8"		15.58	10.55	5.03	YES	YES		
G63676	ES69	ES69			15.48	10.45	5.03				
G63678	S36	BP7	1-3/8"		18.09	13.56	4.53	YES	NO		
G63678	S36	BP7			18.09	13.56	4.53				
G63679	BP8	ES83	1-3/8"		25	14.97	10.03	YES	NO		
G63679	BP14	ES185			25.01	14.98	10.03				
G63683	EB5	ES24	1-3/8"		21.16	13.38	7.78	YES	YES		
G63683	EB5	ES24			21.14	13.36	7.78				
G63689	EB1	EB1	1-3/8"		19.08	12.05	7.03	YES	NO	478	211
G63689	EB1	EB1			19.08	12.05	7.03				
G63690	ES18	ES18	1-3/8"		18	11.47	6.53	YES	NO		
G63692	EB1	EB1	1-3/8"		27.58	16.3	11.28	YES	NO		
G63692	EB1	EB1			27.58	16.3	11.28				
G63694	ES119	S38	1-3/8"		22.28	13.5	8.78	YES	NO		
G63707	S10	ES17	1-3/8"		15.8	10.27	5.53	YES	NO		
G63707	S12	ES64			15.89	10.11	5.78				
G63708	ES99	EB2	1-3/8"		19.74	12.46	7.28	YES	NO		
G63708	ES48	EB19			19.74	12.46	7.28				
G63710	S1	ES153	1-3/8"		18.96	11.93	7.03	YES	NO		
G63712	ES110	ES19	1-3/8"		22.58	13.8	8.78	YES	NO		

\*Fuerza de amortiguación en libras para extender o comprimir el amortiguador a una velocidad de operación promedio.



## ESPECIFICACIONES POR NÚMERO DE PARTE

GRC	Montajes		Calibre de Pistón	Imagen de Diámetro Exterior	Longitudes [in]			Polvera	Tope Hidráulico	Fuerza*	
	Superior	Inferior			Extendido	Comprimido	Carrera			Rebote	Compresión
G63714	S6	BP7	1-3/8"		15.54	10.01	5.53	YES	NO		
G63714	S62	BP7			15.39	9.86	5.53				
G63715	S12	ES25	1-3/8"		28.55	16.52	12.03	YES	NO		
G63715	S12	ES171			28.55	16.52	12.03				
G63716	S12	ES26	1-3/8"		15.54	10.01	5.53	YES	NO		
G63716	S62	ES26			16.39	9.86	6.53				
G63717	ES83	ES83	1-3/8"		23	13.97	9.03	YES	NO		
G63717	ES41	ES41			22.98	13.95	9.03				
G63720	S6	ES22	1-3/8"		21.3	13.02	8.28	YES	NO		
G63721	S10	BP11	1-3/8"		20.21	12.43	7.78	YES	NO		
G63721	S12	BP11			20.21	12.43	7.78				
G63722	BP18	ES24	1-3/8"		19.49	12.21	7.28	YES	NO		
G63722	BP20	ES24			19.49	12.21	7.28				
G63726	S12	EB2	1-3/8"		20.96	12.93	8.03	YES	NO		
G63772	S6	BP35	1-3/8"		13.83	9.55	4.28	YES	YES		
G63772	S36	BP10			13.73	9.45	4.28				
G63773	EB1	ES83	1-3/8"		23.08	14.05	9.03	YES	NO		
G63773	EB1	ES185			22.98	13.95	9.03				
G63775	EB1	ES83	1-3/8"		27.08	16.05	11.03	YES	NO		
G63775	EB1	ES185			27.08	16.05	11.03				
G63776	ES83	ES83	1-3/8"		20.76	12.98	7.78	YES	NO		
G63778	S12	ES25	1-3/8"		24.55	14.52	10.03	YES	NO		
G63778	S12	ES171			24.55	14.52	10.03				
G63781	S1	ES113	1-3/8"		18.45	11.93	6.52	YES	YES		
G63781	S1	ES113			18.45	11.93	6.52				
G63782	S1	ES118	1-3/8"		13.8	9.27	4.53	YES	NO		
G63782	S1	ES118			13.7	9.09	4.61				
G63783	S12	BP11	1-3/8"		14.8	10.27	4.53	YES	NO		
G63783	S12	BP11			14.59	10.21	4.38				
G63798	S1	EB1	1-3/8"		15.97	10.19	5.78	YES	NO		
G63799	S1	ES83	1-3/8"		18.55	11.77	6.78	YES	NO		
G63803	S12	U-Brkt	1-3/8"		15.48	10.69	4.79	YES	NO		
G63803	S12	U Bracket			15.36	10.33	5.03				
G63808	EB1	ES83	1-3/8"		28.86	17.08	11.78	YES	NO		
G63808	EB1	ES83			28.86	17.08	11.78				
G63809	EB1	ES83	1-3/8"		23	13.97	9.03	YES	NO		
G63809	EB1	ES185			22.98	13.95	9.03				

\*Fuerza de amortiguación en libras para extender o comprimir el amortiguador a una velocidad de operación promedio.

## ESPECIFICACIONES POR NÚMERO DE PARTE

GRC	Montajes		Calibre de Pistón	Imagen de Diámetro Exterior	Longitudes [in]			Polvera	Tope Hidráulico	Fuerza*	
	Superior	Inferior			Extendido	Comprimido	Carrera			Rebote	Compresión
G63810	EB1	ES83	1-3/8"		31.51	18.48	13.03	YES	NO		
G63810	EB1	ES185			31.6	18.57	13.03				
G63811	EB1	ES83	1-3/8"		25.5	15.22	10.28	YES	NO		
G63811	EB1	ES41			25.51	15.23	10.28				
G63812	ES34	ES36	1-3/8"		22.49	13.95	8.53	YES	NO		
G63813	S39	ES17	1-3/8"		12.3	8.5	3.8	YES	NO		
G63813	S47	ES64			12.23	8.45	3.78				
G63815	S39	ES17	1-3/8"		22.05	13.27	8.78	YES	NO		
G63815	S47	ES64			21.95	13.17	8.78				
G63817	S12	ES60	1-3/8"		15.8	11.02	4.78	YES	NO		
G63817	S12	ES60			15.8	11.02	4.78				
G63818	ES126	ES128	1-3/8"		16.5	10.97	5.53	YES	NO		
G63818	ES126	ES128			16.51	10.98	5.53				
G63828	S21	ES36	1-3/8"		23.16	15.13	8.03				
G63829	ES61	ES65	1-3/8"		22.58	13.8	8.78				
G63829	ES88	ES65			22.52	13.74	8.78				
G63832	S21	ES153	1-3/8"		17.16	11.38	5.78				
G63837	BP8	ES83	1-3/8"		28.23	17.95	10.28				
G63837	BP8	ES41			28.23	17.95	10.28				
G63841	ES128	ES128			16.58	11.05	5.53				
G63842	ES18	ES126	1-3/8"		23.33	14.8	8.53				
G63844	ES19	ES141	1-3/8"		22.58	13.8	8.78				
G63844	ES87	ES19			22.52	13.74	8.78				
G63845	ES18	ES138	1-3/8"		24.58	14.8	9.78				
G63847	S1	BP7	1-3/8"		20.47	12.69	7.78				
G63847	S1	BP7			20.45	12.67	7.78				
G63848	S38	ES34	1-3/8"		15.87	10.59	5.28				
G63848	S38	ES34			15.87	10.59	5.28				
G63860	S1	EB1	1-3/8"		24.33	14.39	9.94	YES	NO	132	76
G63862	S1	ES67	1-3/8"		25.07	14.94	10.13				
G63864			1-3/8"		15	10.56	4.44				
G63865	S39	ES36	1-3/8"		22.49	13.55	8.94				
G63866	ES34	ES34	1-3/8"		22.81	14.12	8.69				
G63866	ES34	ES34			22.81	14.12	8.69				
G63867	413002	413002	1-3/8"		27.31	16.37	10.94				
G63867	ES82	ES82			27.31	16.37	10.94				
G63868	ES31	412715	1-3/8"		15.62	10.68	4.94				

\*Fuerza de amortiguación en libras para extender o comprimir el amortiguador a una velocidad de operación promedio.

## ESPECIFICACIONES POR NÚMERO DE PARTE

GRC	Montajes		Calibre de Pistón	Imagen de Diámetro Exterior	Longitudes [in]			Polvera	Tope Hidráulico	Fuerza*	
	Superior	Inferior			Extendido	Comprimido	Carrera			Rebote	Compresión
G63869	ES83	ES83	1-3/8"		20.26	12.82	7.44				
G63870	413002	413002	1-3/8"		24.89	15.2	9.69				
G63870	ES82	ES82			24.89	15.2	9.69				
G63872	412998	ES82	1-3/8"		21.65	13.29	8.36				
G63873	413002	413002	1-3/8"		15.75	10.56	5.19				
G63875	ES186	ES186	1-3/8"		17.67	11.73	5.94				
G63877	413000	413000	1-3/8"		16.93	11.24	5.69				
G63878	413001	ES186	1-3/8"		24.16	14.97	9.19				
G63878	ES34	ES13			24.16	14.97	9.19				
G63879	BP34	ES34	1-3/8"		23	14.31	8.69				
G63879	BP10	ES34			23	14.31	8.69				
G63880	BP18	ES18	1-3/8"		22.5	14.06	8.44				
G63881	S1	ES25	1-3/8"		14.71	9.48	5.22				
G63881	S1	ES25			14.71	9.49	5.22				
G63882	BP34	ES34	1-3/8"		21	13.31	7.69				
G63882	BP10	ES34			21	13.31	7.69				
G63883	413001	ES186	1-3/8"		22.82	14.38	8.44				
G63883	ES34	ES13			22.82	14.38	8.44				
G63884	S39	ES112	1-3/8"		14.72	9.78	4.94				
G63884	S47	EB13			14.72	9.78	4.94				
G63885	375166	413004	1-3/8"		22.24	13.56	8.69				
G63885	S59	ES36			22.24	13.56	8.68				
G63886	S38	ES34	1-3/8"		20.8	13.36	7.44				
G63886	S38	ES34			20.8	13.36	7.44				
G63887	EB1	ES83	1-3/8"		29.71	17.77	11.94				
G63887	EB1	ES41			29.71	17.77	11.94				
G63888	EB1	ES83	1-3/8"		31.36	18.67	12.69				
G63888	EB1	ES41			31.36	18.67	12.69				
G63889	S1	413003	1-3/8"		20.44	12.75	7.69				
G63889	S1	ES81			20.44	12.75	7.69				
G63890	ES18	ES18	1-3/8"		23.97	15.28	8.69				
G63890	ES87	ES87			23.97	15.28	8.69				
G63891	ES18	ES18	1-3/8"		23.97	15.28	8.69				
G63891	ES87	ES87			23.97	15.28	8.69				
G63892	ES19	ES141	1-3/8"		23.97	15.28	8.69				
G63893	S29	U-Brkt	1-3/8"		15.07	10.44	4.64				
G63893	S11	U Bracket			15.07	10.44	4.63				

\*Fuerza de amortiguación en libras para extender o comprimir el amortiguador a una velocidad de operación promedio.

## ESPECIFICACIONES POR NÚMERO DE PARTE

GRC	Montajes		Calibre de Pistón	Imagen de Diámetro Exterior	Longitudes [in]			Polvera	Tope Hidráulico	Fuerza*	
	Superior	Inferior			Extendido	Comprimido	Carrera			Rebote	Compresión
G63894	S29	413042	1-3/8"		12.82	8.88	3.94				
G63894	S11	BP9			12.82	8.88	3.94				
G63895	S29	413042	1-3/8"		14.12	9.68	4.44				
G63895	S11	BP9			14.12	9.68	4.44				
G63896	BP8	ES34	1-3/8"		22.36	13.92	8.44				
G63896	BP14	ES34			22.36	13.92	8.44				
G63897	BP8	ES34	1-3/8"		23.87	14.68	9.19				
G63897	BP14	ES34			23.87	14.68	9.19				
G63898	BP8	ES34	1-3/8"		25.19	15.31	9.88				
G63898	BP14	ES34			25.19	15.31	9.88				
G63900	S1	BP26	1-3/8"		14.1	9.34	4.76	YES	YES		
G63900	S1	BP4			14.1	9.34	4.76				
G63902	S1	ES17	1-3/8"		12.6	8.59	4.01	YES	YES		
G63902	S1	ES64			12.6	8.59	4.01				
G63903	S1	BP8	1-3/8"		14.7	9.34	5.36	YES	NO		
G63903	S1	BP14			14.7	9.34	5.36				
G63904	S1	ES17	1-3/8"		14.95	9.59	5.36	YES	NO		
G63905	S1	ES24	1-3/8"		14.7	9.34	5.36	NO	NO		
G63905	S1	ES76			14.7	9.34	5.36				
G63906	ES2	ES27	1-3/8"		20.49	12.63	7.86	YES	NO		
G63906	ES27	ES27			20.49	12.63	7.86				
G63907	EB1	EB1	1-3/16"		20.23	12.37	7.86	YES	NO	680	228
G63907	EB1	EB1			20.23	12.37	7.86				
G63908	ES3	ES24	1-3/8"		18.23	11.37	6.86	YES	NO		
G63908	ES31	ES24			18.23	11.37	6.86				
G63909	S1	ES17	1-3/8"		14.11	9	5.11	YES	NO		
G63909	S1	ES64			14.11	9	5.11				
G63914	S29	ES84	1-3/8"		21.12	16.31	4.81	YES	YES		
G63914	S29	ES84			21.12	16.31	4.81				
G63915	S1	BP7	1-3/8"		13.2	8.59	4.61	NO	NO		
G63915	S1	BP7			13.2	8.59	4.61				
G63918	ES34	ES141	1-3/8"		21.25	13.56	7.69				
G63918	ES34	ES141			21.25	13.56	7.69				
G63919	ES117	ES153	1-3/8"		20.25	13.06	7.19				
G63919	ES58	ES153			20.25	13.06	7.69				
G63928	EB1	EB1	1-3/8"		22.73	13.87	8.86	YES	YES		
G63928	EB1	EB1			22.73	13.87	8.86				

\*Fuerza de amortiguación en libras para extender o comprimir el amortiguador a una velocidad de operación promedio.

## ESPECIFICACIONES POR NÚMERO DE PARTE

GRC	Montajes		Calibre de Pistón	Imagen de Diámetro Exterior	Longitudes [in]			Polvera	Tope Hidráulico	Fuerza*	
	Superior	Inferior			Extendido	Comprimido	Carrera			Rebote	Compresión
G63929	S36	EB1	1-3/8"		14.72	9.71	5.01	YES	YES		
G63929	S36	EB1			14.72	9.71	5.01				
G63937	S1	BP17	1-3/8"		14.7	9.34	5.36	NO	NO		
G63937	S1	BP19			14.7	9.34	5.36				
G63949	EB1	EB1	1-3/8"		17.73	11.12	6.61	YES	NO	255	171
G63950	S1	BP7	1-3/8"		14.2	9.09	5.11	NO	NO		
G63950	S1	BP7			14.2	9.09	5.11				
G63958	S29	BP13	1-3/8"		13.8	9.13	4.67				
G63958	S29	BP13			13.8	9.13	4.67				
G63959	ES34	ES34	1-3/8"		24.78	15.84	8.94				
G63959	ES34	ES34			24.78	15.84	8.94				
G63961	ES34	ES34	1-3/8"		26.51	16.12	10.39				
G63961	ES34	ES34			26.51	16.12	10.39				
G63962	ES34	ES34	1-3/8"		26.05	15.87	10.18				
G63962	ES34	ES34			26.05	15.87	10.18				
G63963	EB1	ES83	1-3/8"		24.75	15.06	9.69				
G63963	EB1	ES185			24.75	15.06	9.69				
G63964	EB1	ES83	1-3/8"		25.47	15.53	9.94				
G63964	EB1	ES185			25.48	15.53	9.95				
G63965	BP8	ES24	1-3/8"		24.13	15.2	8.94				
G63965	BP14	ES34			24.14	15.2	8.94				
G63966	BP18	ES130	1-3/8"		22.44	14.5	7.94				
G63966	BP18	ES26			22.45	14.5	7.95				
G63967	BP18	ES130	1-3/8"		22.62	14.43	8.19				
G63967	BP18	ES26			22.62	14.43	8.19				
G63969	412847	ES34	1-3/8"		20.75	13.31	7.44				
G63969	S62	ES34			20.75	13.31	7.44				
G63970	ES34	ES34	1-3/8"		27.58	17.14	10.44				
G63970	ES34	ES34			27.58	17.14	10.44				
G63971	ES34	ES34	1-3/8"		27.58	17.14	10.44				
G63971	ES34	ES34			27.58	17.14	10.44				
G64000	ES34	ES34	1-3/8"		27.36	17.67	9.69				
G64000	ES34	ES34			27.36	17.68	9.68				
G64001	S29	U-Brkt	1-3/8"		14.67	11.47	3.194				
G64001	S11	U Bracket			14.67	11.47	3.2				
G64002	ES83	ES83	1-3/8"		20.15	13.95	6.192				
G64002	ES83	ES83			20.15	13.96	6.19				

\*Fuerza de amortiguación en libras para extender o comprimir el amortiguador a una velocidad de operación promedio.

## ESPECIFICACIONES POR NÚMERO DE PARTE

GRC	Montajes		Calibre de Pistón	Imagen de Diámetro Exterior	Longitudes [in]			Polvera	Tope Hidráulico	Fuerza*	
	Superior	Inferior			Extendido	Comprimido	Carrera			Rebote	Compresión
G64003	413000	413000	1-3/8"		16.83	11.27	5.56				
G64004	S1	413003	1-3/8"		19.07	12.13	6.94				
G64004	S1	ES81			19.07	12.13	6.94				
G64005	S1	413003	1-3/8"		19.75	12.31	7.44				
G64005	S1	ES81			19.75	12.31	7.44				
G64006	S1	413003	1-3/8"		22.75	13.81	8.94				
G64006	S1	ES81			22.75	13.81	8.94				
G64007	S1	413003	1-3/8"		22.75	13.81	8.94				
G64007	S1	ES81			22.75	13.81	8.94				
G64008	373768	ES26	1-3/8"		21.79	13.6	8.19				
G64008	S57	ES26			21.79	13.6	8.19				
G64009	0	0	1-3/8"		23.29	14.25	9.04				
G64009	S38	ES34			23.29	14.25	9.04				
G64010	0	0	1-3/8"		26.94	16	10.94				
G64010	EB1	ES83			26.94	16	10.94				
G64011	0	0	1-3/8"		23.36	14.21	9.14				
G64011	S62	ES87			23.36	14.21	9.15				
G64012	ES88	ES69			24.11	15.17	8.94				
G64013	ES34	ES34			26.52	16.33	10.19				
G64014	ES47	ES45			22.75	14.56	8.19				
G64029	S38	ES36			21.73	13.54	8.19				
G64030	S38	ES36			22.56	13.86	8.7				
G64031	ES34	EB1			21.19	13.5	7.69				
G64038	S63	ES69			24.48	15.07	9.41				
G64040	ES42	ES50			15.9	11.1	4.8				
G64043	S61	BP38			14.09	9.68	4.41				
G64044	ES49	ES49			25.98	16.22	9.76				
G64047	ES				25.03	15	10.03				
G64049	S51	ES55			14.96	11.65	3.31				
G64063					19.17	13.26	5.9				
G64074	S98				23.74	17.08	6.65				
G64079	ES83	ES83			29.37	17.32	12.05				
G64087	S29				22.63	13.78	8.85				
G64114	ES69	ES69			20.16	12.72	7.44				
G64121	ES34	ES34			25.35	16.17	9.18				
G64128	ES113	ES113			21.18	13.24	7.94				
G64129	S30	ES17			13.94	9.25	4.69				

\*Fuerza de amortiguación en libras para extender o comprimir el amortiguador a una velocidad de operación promedio.

## ESPECIFICACIONES POR NÚMERO DE PARTE

GRC	Montajes		Calibre de Pistón	Imagen de Diámetro Exterior	Longitudes [in]			Polvera	Tope Hidráulico	Fuerza*	
	Superior	Inferior			Extendido	Comprimido	Carrera			Rebote	Compresión
G64130	ES51	ES34			19.33	12.49	6.84				
G64131	Eyering	Eyering			24.21	15.02	9.19				
G64146	ES69				18.34	11.77	5.78				

\*Fuerza de amortiguación en libras para extender o comprimir el amortiguador a una velocidad de operación promedio.

## KITS DE ACCESORIOS Y COMPONENTES

<b>140126</b>	401383	2	Seguro (arandela)	3/8" D.I. x 1-1/2" D.E. x .093" espesor
	402263	2	Buje	orificio de centrado de 7/8" para espiga con D.E. 3/8"
	401006	1	Tuerca hexagonal	3/8" x 24 UNF cuerda
<b>140149</b>	401011	4	Buje	Estilo EB2 - para anillo con D.E. 1-3/4" - Espiga de 3/4" diam.
<b>140169</b>	401011	2	Buje	Estilo EB2 - para anillo con D.E. 1-3/4" - Espiga de 3/4" diam.
<b>140357</b>	401193	1	Arandela de seguridad	D.I. 5/8" (delgada)
	403050	1	Perno	1/2" x 20 and 5/8" x 18 cuerda
	401266	1	Seguro (arandela)	5/8" D.I. x 1-1/4" D.E. x .075" espesor
	401174	1	Tuerca hexagonal	5/8" x 18 cuerda
	401166	1	Arandela de seguridad	1/2" Arandela de seguridad
	401164	1	Tuerca hexagonal	1/2" x 20 UNF cuerda
	402519	1	Seguro (arandela)	1/2" D.I. x 1-1/4" D.E. x .104" espesor
<b>140455</b>	401006	1	Tuerca hexagonal	3/8" x 24 UNF cuerda
	401008	2	Seguro (arandela)	3/8" D.I. x 1-1/4" D.E. x .075" espesor
	403489	2	Buje	orificio de centrado de 5/8" para espiga con D.E. 3/8"
<b>140524</b>	401006	1	Tuerca hexagonal	3/8" x 24 UNF cuerda
	401376	2	Seguro (arandela)	3/8" D.I. x 1-3/8" D.E. x .089" espesor
	402294	2	Buje	orificio de centrado de 5/8" para espiga con dia. 3/8" - orificios de 5/8" o 7/8"
<b>140526</b>	403813	2	Bota	
	403815	2	Chaveta	
	404046	2	Tuerca	1/2" x 20 UNF cuerda
<b>140673</b>	401006	1	Tuerca hexagonal	3/8" x 24 UNF cuerda
	401008	2	Seguro (arandela)	3/8" D.I. x 1-1/4" D.E. x .075" espesor
	403962	2	Buje	orificio de centrado de 1/2" para espiga con D.E. 3/8"
<b>140689</b>	401006	3	Tuerca hexagonal	3/8" x 24 UNF cuerda
	402263	2	Buje	orificio de centrado de 7/8" para espiga con D.E. 3/8"
	404001	2	Seguro (arandela)	10 mm D.I. x 1-1/2" D.E. x .120" espesor
<b>140702</b>	401174	1	Tuerca hexagonal	5/8" x 18 cuerda
	404782	1	Perno	5/8" x 18 and 7/16" x 20
	403878	1	Arandela	0.453" D.I. x 1.25" D.E. x .075" espesor
	402844	1	Tuerca hexagonal	7/16" x 20 UNF cuerda
	401184	1	Arandela de seguridad	7/16" Arandela de seguridad
	401193	1	Arandela de seguridad	D.I. 5/8" (delgada)
<b>140719</b>	402653-001	2	Arandela de seguridad	D.I. 5/16" (med.)
	403870-001	2	Tornillo	Cabeza Hexagonal de 5/16" x 18 x 3/4" largo
	403871-001	2	Tuerca hexagonal	5/16" x 18 cuerda
<b>140780</b>	403299	2	Buje	orificio de centrado de 7/8" para espiga con D.E. 7/16"
	403298	1	Seguro (arandela)	0.390" D.I. x 1.68" D.E. x .120" espesor
	402943	1	Seguro (arandela)	0.457" D.I. x 1.68" D.E. x .120" espesor
	401006	1	Tuerca hexagonal	3/8" x 24 UNF cuerda



## KITS DE ACCESORIOS Y COMPONENTES

<b>140857</b>	401008	1	Seguro (arandela)	3/8" D.I. x 1-1/4" D.E. x .075" espesor
	401383	1	Seguro (arandela)	3/8" D.I. x 1-1/2" D.E. x .093" espesor
	403489	2	Buje	orificio de centrado de 5/8" para espiga con D.E. 3/8"
	429680-030	1	Hoja de instr.	
	401006	1	Tuerca hexagonal	3/8" x 24 UNF cuerda
<b>140884</b>	412016	1	Tuerca ext.	7/16" x 20 UNF cuerda
	427030	1	Hoja de instr.	
	402662	1	Espaciador	5/8" D.I. x 1-1/4" D.E. x 1/4" espesor
	401267	1	Seguro (arandela)	5/8" D.I. x 1-1/4" D.E. x .075" espesor
<b>140885</b>	402662	1	Espaciador	5/8" D.I. x 1-1/4" D.E. x 1/4" espesor
	403189	2	Espaciador	1/2" D.I. x 1-1/4" D.E. x .250" espesor
	411012	2	Camisa	13 mm D.I. x 5/8 in. D.E. x 1-5/16 in. largo
	412016	1	Tuerca ext.	7/16" x 20 UNF cuerda
	427031	1	Hoja de instr.	
	401267	1	Seguro (arandela)	5/8" D.I. x 1-1/4" D.E. x .075" espesor
<b>140921</b>	401011	2	Buje	Estilo EB2 - para anillo con D.E. 1-3/4" - Espiga de 3/4" diam.
	401377	1	Seguro (arandela)	1/2" D.I. x 1-3/8" D.E. x .075" espesor
	402267	2	Buje	orificio de centrado de 9/16" para espiga con D.E. 7/16"
	401007	1	Tuerca de cierre	3/8" x 24 UNF cuerda
	401006	1	Tuerca hexagonal	3/8" x 24 UNF cuerda
	401383	1	Seguro (arandela)	3/8" D.I. x 1-1/2" D.E. x .093" espesor
<b>140947</b>	401193	1	Arandela de seguridad	D.I. 5/8" (delgada)
	404451	2	Tuerca hexagonal	16 x 1.5 cuerda métrica
	404452	4	Seguro (arandela)	5/8" D.I. x 2-3/4" D.E. x .180" espesor
	404453	2	Camisa	16 mm D.I. x 1-3/16" D.E. x 1-1/2" largo
	404454	4	Buje	orificio de centrado de 1-3/16" para espiga con D.E. 13/16"
<b>141041</b>	401376	2	Seguro (arandela)	3/8" D.I. x 1-3/8" D.E. x .089" espesor
	404652	2	Buje	Usado con orificio de 5/8" o 7/8" de diámetro
	401006	1	Tuerca hexagonal	3/8" x 24 UNF cuerda
<b>141045</b>	401377	1	Seguro (arandela)	1/2" D.I. x 1-3/8" D.E. x .075" espesor
	401383	1	Seguro (arandela)	3/8" D.I. x 1-1/2" D.E. x .093" espesor
	402284	2	Buje	orificio de centrado de 5/8" para espiga con D.E. 3/8"
	401006	1	Tuerca hexagonal	3/8" x 24 UNF cuerda
<b>141047</b>	403877	1	Perno	1/2" x 20 and 7/16" x 20
	402943	1	Seguro (arandela)	0.457" D.I. x 1.68" D.E. x .120" espesor
	403878	1	Arandela	0.453" D.I. x 1.25" D.E. x .075" espesor
	403299	2	Buje	orificio de centrado de 7/8" para espiga con D.E. 7/16"
	403298	1	Seguro (arandela)	0.390" D.I. x 1.68" D.E. x .120" espesor
	401184	1	Arandela de seguridad	7/16" Arandela de seguridad
	401166	1	Arandela de seguridad	1/2" Arandela de seguridad
	401006	1	Tuerca hexagonal	3/8" x 24 UNF cuerda
	401164	1	Tuerca hexagonal	1/2" x 20 UNF cuerda
	402844	1	Tuerca hexagonal	7/16" x 20 UNF cuerda

## KITS DE ACCESORIOS Y COMPONENTES

<b>141083</b>	404454	2	Buje	orificio de centrado de 1-3/16" para espiga con D.E. 13/16"
	401193	1	Arandela de seguridad	D.I. 5/8" (delgada)
	404451	1	Tuerca hexagonal	16 x 1.5 metric cuerda
	404452	2	Seguro (arandela)	5/8" D.I. x 2-3/4" D.E. x .180" espesor
	404453	1	Camisa	16 mm D.I. x 1-3/16" D.E. x 1-1/2" largo
<b>141108</b>	405361-000	4	Buje	orificio de centrado de 1" para espiga con D.E. 5/8" (espesor 1.00")
	401174	2	Tuerca hexagonal	5/8" x 18 cuerda
	405360	4	Seguro (arandela)	5/8" D.I. x 2-3/16" D.E. x .120" espesor
<b>141137</b>	402812	1	Camisa	13 mm D.I. x 5/8 in. D.E. x 1-5/16 in. largo
<b>141138</b>	401006	2	Tuerca hexagonal	3/8" x 24 UNF cuerda
	403489	4	Buje	orificio de centrado de 5/8" para espiga con D.E. 3/8"
	403575	4	Seguro (arandela)	25/64" D.I. x 1-1/4" D.E. x .12" espesor
	404949	4	Arandela	1/2" D.I. x 1-1/2" D.E. x .04" espesor
<b>141168</b>	404985	1	Buje	orificio de centrado de 5/8" para espiga con D.E. 3/8"
	429680-015	1	Hoja de instr.	
	404350	1	Seguro (arandela)	3/8" D.I. x 1-5/8" D.E. x .119" espesor
	401008	1	Seguro (arandela)	3/8" D.I. x 1-1/4" D.E. x .075" espesor
	401006	1	Tuerca hexagonal	3/8" x 24 UNF cuerda
	404986	1	Buje	orificio de centrado de 5/8" para espiga con D.E. 3/8"
<b>141247</b>	401174	1	Tuerca hexagonal	5/8" x 18 cuerda
	401754	2	Buje	Estilo EB3 para anillo con D.E. 2.39" - Espiga de 1" diam.
	405360	2	Seguro (arandela)	5/8" D.I. x 2-3/16" D.E. x .120" espesor
	405361-000	2	Buje	orificio de centrado de 1" para espiga con D.E. 5/8" (espesor 1.00")
<b>141349</b>	404652	2	Buje	Usado con orificio de 5/8" o 7/8" de diámetro
	429680-030	1	Hoja de instr.	
	401376	2	Seguro (arandela)	3/8" D.I. x 1-3/8" D.E. x .089" espesor
	401007	1	Tuerca de cierre	3/8" x 24 UNF cuerda
	401006	1	Tuerca hexagonal	3/8" x 24 UNF cuerda
<b>141350</b>	401376	2	Seguro (arandela)	3/8" D.I. x 1-3/8" D.E. x .089" espesor
	402294	2	Buje	orificio de centrado de 5/8" para espiga con dia. 3/8" - orificios de 5/8" o 7/8"
	411520	1	Contratuerca	3/8" x 24 UNF cuerda
	401006	1	Tuerca hexagonal	3/8" x 24 UNF cuerda
<b>141353</b>	401006	1	Tuerca hexagonal	3/8" x 24 UNF cuerda
	401007	1	Contratuerca	3/8" x 24 UNF cuerda
	401383	2	Seguro (arandela)	3/8" D.I. x 1-1/2" D.E. x .093" espesor
	402263	2	Buje	orificio de centrado de 7/8" para espiga con D.E. 3/8"
<b>141354</b>	401007	1	Tuerca de cierre	3/8" x 24 UNF cuerda
	404959	2	Buje	orificio de centrado de 3/4" para espiga con D.E. 7/16"
	401006	1	Tuerca hexagonal	3/8" x 24 UNF cuerda
	404485	1	Seguro (arandela)	0.453" D.I x 1.63" D.E x 0.120" espesor
	404350	1	Seguro (arandela)	3/8" D.I. x 1-5/8" D.E. x .119" espesor

## KITS DE ACCESORIOS Y COMPONENTES

<b>141356</b>	401006	1	Tuerca hexagonal	3/8" x 24 UNF cuerda
	401007	1	Tuerca de cierre	3/8" x 24 UNF cuerda
	401008	2	Seguro (arandela)	3/8" D.I. x 1-1/4" D.E. x .075" espesor
	403962	2	Buje	orificio de centrado de 1/2" para espiga con D.E. 3/8"
<b>141368</b>	401007	1	Contratuerca	3/8" x 24 UNF cuerda
	429680-030	1	Hoja de instr.	
	403489	2	Buje	orificio de centrado de 5/8" para espiga con D.E. 3/8"
	401008	1	Seguro (arandela)	3/8" D.I. x 1-1/4" D.E. x .075" espesor
	401006	1	Tuerca hexagonal	3/8" x 24 UNF cuerda
	401383	1	Seguro (arandela)	3/8" D.I. x 1-1/2" D.E. x .093" espesor
<b>141376</b>	401006	1	Tuerca hexagonal	3/8" x 24 UNF cuerda
	401007	1	Tuerca de cierre	3/8" x 24 UNF cuerda
	401008	2	Seguro (arandela)	3/8" D.I. x 1-1/4" D.E. x .075" espesor
	403489	2	Buje	orificio de centrado de 5/8" para espiga con D.E. 3/8"
<b>141439</b>	411446	2	Seguro (arandela)	3/4" D.I. x 1 7/8" D.E. x .047" espesor
	411447	1	Seguro (arandela)	9/16" D.I. x 1-3/4" D.E. x .087" espesor
	411165	1	Contratuerca	12 x 1.25 cuerda métrica
	401011	2	Buje	Estilo EB2 - para anillo con D.E. 1-3/4" - Espiga de 3/4" diam.
	412554	1	Seguro (arandela)	0.485" O.D x 1.76" D.E. x .089" espesor
	411445	2	Buje	Buje plano para Espiga con D.E. 9/16"
<b>141448</b>	404715	1	Espaciador	0.737" D.I x 1.75" D.E. x .120 espesor
	411165	1	Contratuerca	12 x 1.25 cuerda métrica
	411445	2	Buje	Buje plano para Espiga con D.E. 9/16"
	411446	1	Seguro (arandela)	3/4" D.I. x 1 7/8" D.E. x .047" espesor
	411447	1	Arandela	9/16" D.I. x 1-3/4" D.E. x .087" espesor
	412554	1	Seguro (arandela)	0.485" O.D x 1.76" D.E. x .089" espesor
<b>141514</b>	401007	1	Tuerca de cierre	3/8" x 24 UNF cuerda
	401383	2	Seguro (arandela)	3/8" D.I. x 1-1/2" D.E. x .093" espesor
	401006	1	Tuerca hexagonal	3/8" x 24 UNF cuerda
	404947	2	Buje	3/8" D.I. x 1-3/16" x 9/16" espesor
<b>141537</b>	401006	1	Tuerca hexagonal	3/8" x 24 UNF cuerda
	404350	2	Seguro (arandela)	3/8" D.I. x 1-5/8" D.E. x .119" espesor
	404985	2	Buje	orificio de centrado de 5/8" para espiga con D.E. 3/8"
<b>141665</b>	401006	1	Tuerca hexagonal	3/8" x 24 UNF cuerda
	402943	1	Seguro (arandela)	0.457" D.I. x 1.68" D.E. x .120" espesor
	403298	1	Seguro (arandela)	0.390" D.I. x 1.68" D.E. x .120" espesor
	404959	2	Buje	orificio de centrado de 3/4" para espiga con D.E. 7/16"
	411520	1	Contratuerca	3/8" x 24 UNF cuerda
<b>142036</b>	411497	1	Contratuerca	10 x 1.25 cuerda métrica

## KITS DE ACCESORIOS Y COMPONENTES

<b>142069</b>	411447	2	Arandela	9/16" D.I. x 1-3/4" D.E. x .087" espesor
	412103	2	Seguro (arandela)	9/16" D.I. x 1-3/4" D.E. x 1/4" espesor
	412116	4	Buje	Buje plano para Espiga con D.E. 9/16"
	412554	2	Seguro (arandela)	0.485" O.D x 1.76" D.E. x .089" espesor
	411165	2	Contratuercas	12 x 1.25 cuerda métrica
<b>142095</b>	411165	1	Contratuercas	12 x 1.25 cuerda métrica
	411447	2	Seguro (arandela)	9/16" D.I. x 1-3/4" D.E. x .087" espesor
	412103	1	Seguro (arandela)	9/16" D.I. x 1-3/4" D.E. x 1/4" espesor
	412116	2	Buje	Buje plano para Espiga con D.E. 9/16"
<b>142280</b>	411672	1	Seguro (arandela)	0.410" D.I. x 2.05" D.E. x 0.175" espesor
	412046	1	Contratuercas	10 x 1.5 cuerda métrica
	411633	2	Buje	orificio de centrado de 0.810" para espiga con D.E. 7/16"
	412479	1	Seguro (arandela)	0.490" D.I. x 2.15" D.E. x 0.180" espesor
<b>142389</b>	404287	2	Seguro (arandela)	0.453" D.I x 1.50" D.E x 0.090" espesor
	404947	2	Buje	Para espiga con D.E. 3/8" - sin orificio de centrado
	411497	1	Contratuercas	10 x 1.25 cuerda métrica
<b>142592</b>	402539	2	Tornillo	5/16" x 24 UNF cuerda x 1" largo
	402573	2	Tuerca	5/16" x 24 UNF cuerda
	402653	2	Arandela de seguridad	Contratuercas de 5/16"
	411385	2	Seguro (arandela)	0.355" D.I x 0.74" D.E. x 0.075" espesor
<b>142615</b>	401376	1	Seguro (arandela)	3/8" D.I. x 1-3/8" D.E. x .089" espesor
	402943	1	Seguro (arandela)	0.457" D.I. x 1.68" D.E. x .120" espesor
	401006	1	Tuerca hexagonal	3/8" x 24 UNF cuerda
	404652	2	Buje	Usado con orificio de 5/8" o 7/8" de diámetro
<b>142617</b>	401006	1	Tuerca hexagonal	3/8" x 24 UNF cuerda
	402943	1	Seguro (arandela)	0.457" D.I. x 1.68" D.E. x .120" espesor
	403298	1	Seguro (arandela)	0.390" D.I. x 1.68" D.E. x .120" espesor
	412661	2	Buje	orificio de centrado de 0.790" para espiga con D.E. 7/16"
<b>142656</b>	412116	2	Buje	Buje plano para Espiga con D.E. 9/16"
	412554	1	Seguro (arandela)	0.485" O.D x 1.76" D.E. x .089" espesor
	412103	1	Seguro (arandela)	9/16" D.I. x 1-3/4" D.E. x 1/4" espesor
	411447	1	Seguro (arandela)	9/16" D.I. x 1-3/4" D.E. x .087" espesor
	411446	1	Seguro (arandela)	3/4" D.I. x 1 7/8" D.E. x .047" espesor
	411165	1	Contratuercas	12 x 1.25 cuerda métrica
<b>142657</b>	411446	2	Seguro (arandela)	3/4" D.I. x 1 7/8" D.E. x .047" espesor
	411447	2	Seguro (arandela)	9/16" D.I. x 1-3/4" D.E. x .087" espesor
	412103	2	Seguro (arandela)	9/16" D.I. x 1-3/4" D.E. x 1/4" espesor
	412116	4	Buje	Buje plano para Espiga con D.E. 9/16"
	412554	2	Seguro (arandela)	0.485" O.D x 1.76" D.E. x .089" espesor
	411165	2	Contratuercas	12 x 1.25 cuerda métrica

## KITS DE ACCESORIOS Y COMPONENTES

<b>142700</b>	402943	1	Seguro (arandela)	0.457" D.I. x 1.68" D.E. x .120" espesor
	429680-008	1	Hoja de instr.	
	412682	1	Camisa	0.479" D.I. x 0.548" D.E. x 1.48" largo
	411520	1	Contratuerca	3/8" x 24 UNF cuerda
	404959	2	Buje	orificio de centrado de 3/4" para espiga con D.E. 7/16"
	401006	1	Tuerca hexagonal	3/8" x 24 UNF cuerda
	403298	1	Seguro (arandela)	0.390" D.I. x 1.68" D.E. x .120" espesor
<b>142731</b>	411165	1	Contratuerca	12 x 1.25 cuerda métrica
	411447	1	Seguro (arandela)	9/16" D.I. x 1-3/4" D.E. x .087" espesor
	412554	1	Seguro (arandela)	0.485" O.D x 1.76" D.E. x .089" espesor
	412675	2	Buje	orificio de centrado de 0.950" para espiga con D.E. 9/16"
<b>142973</b>	412479	1	Seguro (arandela)	0.490" D.I. x 2.15" D.E. x 0.180" espesor
	411633	2	Buje	orificio de centrado de 0.810" para espiga con D.E. 7/16"
	411672	1	Seguro (arandela)	0.410" D.I. x 2.05" D.E. x 0.175" espesor
	412046	1	Contratuerca	10 x 1.5 cuerda métrica
<b>142976</b>	429680-031	1	Hoja de instr.	
	405361-000	2	Buje	orificio de centrado de 1" para espiga con D.E. 5/8" (espesor 1.00")
	401174	1	Tuerca hexagonal	5/8" x 18 cuerda
	405360	2	Seguro (arandela)	5/8" D.I. x 2-3/16" D.E. x .120" espesor
<b>142998</b>	404452	2	Seguro (arandela)	5/8" D.I. x 2-3/4" D.E. x .180" espesor
	404454	2	Buje	orificio de centrado de 1-3/16" para espiga con D.E. 13/16"
	405862	1	Tuerca de seguridad	5/8" x 18 cuerda
	412872	1	Camisa	0.643" D.I. x .815" D.E. x 1.44" largo
<b>143000</b>	412116	2	Buje	Buje plano para Espiga con D.E. 9/16"
	412554	1	Seguro (arandela)	0.485" O.D x 1.76" D.E. x .089" espesor
	429680-033	1	Hoja de instr.	
	411165	1	Contratuerca	12 x 1.25 cuerda métrica
	404695	1	Seguro (arandela)	0.709" orificio de centrado x 1.97" D.E. x .060" espesor
	411447	1	Seguro (arandela)	9/16" D.I. x 1-3/4" D.E. x .087" espesor
	404715	1	Espaciador	0.737" D.I x 1.75" D.E. x .120 espesor
<b>143078</b>	412675	2	Buje	orificio de centrado de 0.950" para espiga con D.E. 9/16"
	401006	1	Tuerca hexagonal	3/8" x 24 UNF cuerda
	404969	1	Camisa	0.400" D.I. x .620" D.E. x 1.48" largo
	412554	2	Seguro (arandela)	0.485" O.D x 1.76" D.E. x .089" espesor
<b>143146</b>	412675	2	Buje	orificio de centrado de 0.950" para espiga con D.E. 9/16"
	411165	1	Contratuerca	12 x 1.25 cuerda métrica
	411447	2	Seguro (arandela)	9/16" D.I. x 1-3/4" D.E. x .087" espesor
<b>145054</b>	401174	1	Tuerca hexagonal	5/8" x 18 cuerda
	401175	1	Arandela de seguridad	5/8" Arandela de seguridad
	405360	2	Seguro (arandela)	5/8" D.I. x 2-3/16" D.E. x .120" espesor
	405361-000	2	Buje	orificio de centrado de 1" para espiga con D.E. 5/8" (espesor 1.00")

## KITS DE ACCESORIOS Y COMPONENTES

<b>145075</b>	401752	1	Seguro (arandela)	1" D.I. x 2-3/8" D.E. x .105" espesor
	405361-000	2	Buje	orificio de centrado de 1" para espiga con D.E. 5/8" (espesor 1.00")
	405360	2	Seguro (arandela)	5/8" D.I. x 2-3/16" D.E. x .120" espesor
	401750	1	Seguro (arandela)	3/4" D.I. x 2-3/8" D.E. x .105" espesor
	401754	2	Buje	Estilo EB3 para anillo con D.E. 2.39" - Espiga de 1" diam.
<b>145080</b>	401011	2	Buje	Estilo EB2 - para anillo con D.E. 1-3/4" - Espiga de 3/4" diam.
	401429	1	Seguro (arandela)	1/2" D.I. x 1-5/8" D.E. x .090" espesor
	401430	1	Seguro (arandela)	3/4" D.I. x 1-5/8" D.E. x .090" espesor
<b>145089-000</b>	405862	1	Tuerca de seguridad	5/8" x 18 cuerda
	405360	2	Seguro (arandela)	5/8" D.I. x 2-3/16" D.E. x .120" espesor
	405361-000	2	Buje	orificio de centrado de 1" para espiga con D.E. 5/8" (espesor 1.00")
<b>145089-200</b>	415196-001	1	Contratuerca	5/8" x 18 cuerda
	405360	2	Seguro (arandela)	5/8" D.I. x 2-3/16" D.E. x .120" espesor
	405361-100	2	Buje	orificio de centrado de 1" para espiga con D.E. 5/8" (espesor 0.75")
<b>145090</b>	424276	1	Hoja de instr.	
	405643	1	Camisa	0.645" D.I x 0.810" D.E. x 2.00" largo
	405859	2	Buje	0.815" D.I. x 2.35" D.E. x 1.05" espesor con orificio de centrado de 1.15"
	405860	2	Seguro (arandela)	0.650" D.I. x 2.75" D.E. x .180" espesor
	405862	1	Tuerca de seguridad	5/8" x 18 cuerda
<b>145093</b>	401754	4	Buje	Anillo con D.E. 2.39" - Espiga de 1" diam.
	401752	2	Seguro (arandela)	1" D.I. x 2-3/8" D.E. x .105" espesor
	401750	2	Seguro (arandela)	3/4" D.I. x 2-3/8" D.E. x .105" espesor
<b>145099</b>	401175	1	Arandela de seguridad	5/8" Arandela de seguridad
	401754	2	Buje	Estilo EB3 para anillo con D.E. 2.39" - Espiga de 1" diam.
	405360	2	Seguro (arandela)	5/8" D.I. x 2-3/16" D.E. x .120" espesor
	405361-000	2	Buje	orificio de centrado de 1" para espiga con D.E. 5/8" (espesor 1.00")
	424274	1	Hoja de instr.	
	401174	1	Tuerca hexagonal	5/8" x 18 cuerda
<b>145112</b>	405360	1	Seguro (arandela)	5/8" D.I. x 2-3/16" D.E. x .120" espesor
	405361-000	2	Buje	orificio de centrado de 1" para espiga con D.E. 5/8" (espesor 1.00")
	401165	1	Arandela de seguridad	1/2" Arandela de seguridad
	401164	1	Tuerca hexagonal	1/2" x 20 UNF cuerda
	405934	1	Seguro (arandela)	0.530" D.I. x 2-3/16" D.E. x .120" espesor
<b>145116</b>	401750	1	Seguro (arandela)	3/4" D.I. x 2-3/8" D.E. x .105" espesor
	401752	1	Seguro (arandela)	1" D.I. x 2-3/8" D.E. x .105" espesor
	415169	2	Buje (Durometer 80)	Estilo EB3 para anillo con D.E. 2.39" - Espiga de 1" diam.
<b>145123</b>	405360	2	Seguro (arandela)	5/8" D.I. x 2-3/16" D.E. x .120" espesor
	405862	1	Tuerca de seguridad	5/8" x 18 cuerda
	415017-001	2	Buje	orificio de centrado de 1" para espiga con D.E. 5/8"

## KITS DE ACCESORIOS Y COMPONENTES

<b>145126</b>	415277	1	Espaciador	1-3/16" D.I. x 1-1/4" D.E. x .200" espesor
	424281	1	Hoja de instr.	
	401754	2	Buje	Estilo EB3 para anillo con D.E. 2.39" - Espiga de 1" diam.
	401750	2	Seguro (arandela)	3/4" D.I. x 2-3/8" D.E. x .105" espesor
	403752	1	Camisa	3/4" D.I. x 15/16" D.E. x 1-3/4" largo
<b>145128</b>	405360	2	Seguro (arandela)	5/8" D.I. x 2-3/16" D.E. x .120" espesor
	405361-000	2	Buje	orificio de centrado de 1" para espiga con D.E. 5/8" (espesor 1.00")
	415196-001	1	Contratuerca	5/8" x 18 cuerda
<b>145132</b>	415305-000	2	Espaciador de goma	0.910" D.I. x 1.58" D.E. x 1.1" largo
	415305-001	2	Espaciador de goma	0.910" D.I. x 1.58" D.E. x 0.427" largo
	424282	1	Hoja de instr.	
<b>145140</b>	405360	2	Seguro (arandela)	5/8" D.I. x 2-3/16" D.E. x .120" espesor
	405862	1	Tuerca de seguridad	5/8" x 18 cuerda
	415326-001	2	Buje de uretano	orificio de centrado de 1" para espiga con D.E. 5/8"
<b>145143</b>	415305-001	2	Espaciador de goma	0.910" D.I. x 1.58" D.E. x 0.427" largo
	424284	1	Hoja de instr.	
<b>145144</b>	415305-000	2	Espaciador de goma	0.910" D.I. x 1.58" D.E. x 1.1" largo
	424284	1	Hoja de instr.	
<b>145147</b>	401429	1	Seguro (arandela)	1/2" D.I. x 1-5/8" D.E. x .090" espesor
	401430	1	Seguro (arandela)	3/4" D.I. x 1-5/8" D.E. x .090" espesor
<b>145148</b>	401750	1	Seguro (arandela)	3/4" D.I. x 2-3/8" D.E. x .105" espesor
	401752	1	Seguro (arandela)	1" D.I. x 2-3/8" D.E. x .105" espesor
<b>145149</b>	401265	1	Seguro (arandela)	1/2" D.I. x 1-1/4" D.E. x .075" espesor
	401266	1	Seguro (arandela)	5/8" D.I. x 1-1/4" D.E. x .075" espesor
<b>145168</b>	424276	1	Hoja de instr.	
	405862	1	Tuerca de seguridad	5/8" x 18 cuerda
	405860	2	Seguro (arandela)	0.650" D.I. x 2.75" D.E. x .180" espesor
	405859-100	2	Buje	0.815" D.I. x 2.35" D.E. x 0.800" espesor con orificio de centrado de 1.15"
	405643-100	1	Camisa	0.645" D.I. x 0.810" D.E. x 1.50" largo
<b>145177</b>	424296	1	Hoja de instr.	
	415010-802	1	Camisa	22 mm D.I. x 1.00" D.E. x 1-3/4" largo
	401754	2	Buje	Estilo EB3 para anillo con D.E. 2.39" - Espiga de 1" diam.
	406422	2	Seguro (arandela)	22 mm D.I. x 60.2 mm D.E. x 2.7 mm espesor
<b>401011</b>		1	Buje	Estilo EB2 - para anillo con D.E. 1-3/4" - Espiga de 3/4" diam.
<b>401754</b>		1	Buje	Estilo EB3 para anillo con D.E. 2.39" - Espiga de 1" diam.
<b>404702</b>		1	Buje	Estilo EB1 - 1 pz buje carrete (D.I. 5/8")

## KITS DE ACCESORIOS Y COMPONENTES

<b>405360</b>	1 Seguro (arandela)	5/8" D.I. x 2-3/16" D.E. x .120" espesor
<b>405361-000</b>	1 Buje	orificio de centrado de 1" para espiga con D.E. 5/8" (espesor 1.00")
<b>406422</b>	1 Seguro (arandela)	22 mm D.I. x 60.2 mm D.E. x 2.7 mm espesor
<b>415010-802</b>	1 Camisa	22 mm D.I. x 1.00" D.E. x 1-3/4" largo
<b>415015-001</b>	1 Buje de uretano	Estilo EB3 para anillo con D.E. 2.39" - Espiga de 1" diam.
<b>415017</b>	1 Buje de uretano	orificio de centrado de 1" para espiga con D.E. 5/8" (reemplazado por 415326-001)
<b>415025-001</b>	1 Buje de uretano	Estilo EB2 - para anillo con D.E. 1-3/4" - Espiga de 3/4" diam.
<b>415326-001</b>	1 Buje de uretano	orificio de centrado de 1" para espiga con D.E. 5/8"
<b>TR0027</b>	1 Buje	Estilo EB2 - para anillo con D.E. 1-3/4" - Espiga de 3/4" diam. - (Reemplaza 401011)



## KITS DE ACCESORIOS – GUÍA DEL COMPRADOR

Kit #	GRC #
140739	49127
141099	49127
141137	49127
141397	6805SE
141998	6805SE
145116	83162
406422	83162
140115	61669
	61671
	61672
	81897
140121	82049
140126	14016
	34052
	42959
	42962
	42963
	43099
	49173
	49178
	58350
	58359
	58360
	58387
	61512
	61518
	61523
	61540
	61601
	61647
	61650
	61679
	77359
	77905
	77958
	81096
	81242
	81285
	81559
	81582
	81834
	81836
	81902
	83027
	G63350
	G63359
	G63360

Kit #	GRC #
	G63387
	G63457
	G63881
	G63905
	G63915
140149	61510
	61699
	61700
	81871
	83200
	83216
	83219
	83308
	83309
	83312
	83314
	85023
	85024
	85046
	85047
	89401
	89402
	89403
	89409
	89415
	89416
	89434
	89435
	G63494
	G63494
	G63510
140169	61597
	61608
	81909
	82033
	85025
	G63432
	G63605
	G63616
	G63639
	G63708
140349	82007
140357	34036
	58349
	58438
	61524
	77349

Kit #	GRC #
	81039
	81164
	82035
	G63349
	G63438
	G63438
140455	34051
	42969
	61504
	61509
	61556
	77421
	81541
	81714
	81750
	82066
	83003
	83005
	83014
	83015
	83400
	G63421
	G63798
	G63860
	G63862
	G63950
140478	82065
140523	49309
	61502
	81270
140524	42970
	61505
	61552
	61558
	61596
	77479
	81097
	81553
	81872
	83161
	83507
	G63479
	G63484
	G63491
	G63611
	G63635
140630	82047

## KITS DE ACCESORIOS – GUÍA DEL COMPRADOR

Kit #	GRC #	
<b>140673</b>	61529	
	61606	
	77937	
	81908	
	G63900	
	G63937	
<b>140702</b>	42961	
	43111	
	49155	
	58394	
	61525	
	77355	
	83007	
	83303	
	83304	
	G63355	
	G63394	
	G63625	
<b>140719</b>	43171	
	43172	
	49225	
	49232	
	61590	
	61624	
	77607	
	77679	
	81823	
	81890	
	G63607	
	G63679	
	<b>140739</b>	43058
		<b>140780</b>
	34057	
	34058	
	34076	
	42965	
	42967	
	42971	
	58386	
	58414	
	58416	
	58609	
	58624	
	58929	
	61520	
	61521	
	61561	
	61591	

Kit #	GRC #
	61595
	61668
	77375
	77414
	77608
	77614
	77772
	81394
	81490
	81694
	81744
	81826
	81833
	81896
	83018
	83019
	83041
	83045
	83050
	83058
	83105
	83114
	83162
	83177
	G63375
	G63386
	G63396
	G63414
	G63416
	G63445
	G63447
	G63500
	G63603
	G63608
	G63614
	G63621
	G63624
	G63929
<b>140788</b>	49310
<b>140800</b>	81713
<b>140857</b>	42972
	61501
	61508
	77902
	81478
	81507
	G63902

Kit #	GRC #	
<b>140884</b>	77405	
	G63405	
<b>140885</b>	G63299	
<b>140921</b>	49388	
	77726	
	81906	
	G63548	
	G63726	
<b>141041</b>	83509	
	83513	
	83514	
	83515	
	83517	
	83518	
	G63444	
	G63889	
	G64004	
	G64005	
<b>141047</b>	G64006	
	G64007	
	58410	
	61546	
	77410	
	G63410	
	G63446	
	<b>141058</b>	43093
		49162
	<b>141083</b>	83301
	83317	
	83318	
	83613	
<b>141099</b>	49107	
	49151	
	49155	
	49162	
	49173	
	49178	
	49197	
	49207	
	49212	
	49213	
49214		
49217		
49218		
49221		
49223		
49225		

## KITS DE ACCESORIOS – GUÍA DEL COMPRADOR

Kit #	GRC #	Kit #	GRC #	Kit #	GRC #
	49226		77782		G63783
	49229		81870		G63803
	49231		G63495		G63817
	49232		G63547	<b>141727</b>	G56807
	49233		G63781		G56838
	49235		G63782		G56839
	49237	<b>141353</b>	61535	<b>141977</b>	G56715
	49241		61551	<b>141998</b>	6826SE
	49309		61664	<b>142000</b>	6805SE
	49310		77847	<b>142036</b>	G63884
	49311		81548	<b>142037</b>	6801SE
	49388		81691	<b>142038</b>	6807SE
<b>141108</b>	85310		81869	<b>142095</b>	83178
	89423		G63424	<b>142277</b>	61623
	89447		G63511		81893
	89455		G63847		G63678
<b>141137</b>	61506	<b>141354</b>	61607	<b>142280</b>	G63885
	61519		G63707	<b>142387</b>	14017
	77377	<b>141356</b>	77418	<b>142389</b>	61662
	77492		G63418		77815
	81318		G63904		G63610
	81484	<b>141368</b>	G63909		G63813
	G63377	<b>141376</b>	77903		G63815
	G63492		G63903		G63865
	G63712	<b>141387</b>	69726	<b>142592</b>	77847
<b>141138</b>	82038	<b>141405</b>	G63620		81869
	G63187	<b>141439</b>	G63434		G63424
	G63398	<b>141448</b>	G63506		G63847
<b>141191</b>	69861		G63694	<b>142615</b>	61555
<b>141247</b>	85311	<b>141514</b>	G63799		G63375
	85312	<b>141537</b>	58489	<b>142617</b>	58622
	85317	<b>141665</b>	58783		58623
	85703		58803		58807
	89424		58817		61646
<b>141277</b>	61503		61615		61653
	61544		61626		61732
	81668		61641		77807
	G63489		61643		81828
	G63914		61663		G63622
<b>141296</b>	G55992		77783		G63623
<b>141309</b>	G56547		77817	<b>142656</b>	83512
	G56553		81916		G63616
	G56554		81920	<b>142657</b>	G63615
<b>141349</b>	77915		81922	<b>142700</b>	49237
	G63404		81925		58715
	G63432		G63721		58778
<b>141350</b>	61586		G63772		61612

## KITS DE ACCESORIOS – GUÍA DEL COMPRADOR

Kit #	GRC #
	61638
	77715
	77778
	81892
	81913
	G63715
	G63778
<b>142717</b>	G44902
<b>142718</b>	6828SE
	6854SE
<b>142730</b>	G44763
<b>142731</b>	58673
	58674
	58714
	58716
	61611
	61613
	61634
	61635
	61680
	61712
	61714
	77623
	77673
	77674
	77714
	77716
	77947
	77948
	77951
	77980
	81912
	81914
	81919
	G63674
	G63714
	G63716
	G63848
	G63886
	G64009
	G64011
	G64029
	G64030
<b>142973</b>	61711
	G64008
<b>142976</b>	G63828
	G63832

Kit #	GRC #
<b>142998</b>	83456
<b>143000</b>	58661
	61599
	77949
	81928
	G63661
	G63673
<b>143008</b>	G51477
<b>143077</b>	6856SE
<b>143078</b>	61685
	G63893
	G63894
	G63895
	G63958
	G64001
<b>143081</b>	6847SE
<b>143146</b>	58944
	77967
	G63969
<b>143154</b>	6855SE
<b>143155</b>	6853SE
<b>143156</b>	6856SE
<b>143157</b>	6857SE
<b>143159</b>	6862SE
<b>143160</b>	6861SE
<b>143161</b>	6858SE
<b>143162</b>	6860SE
<b>143163</b>	6848SE
<b>143164</b>	6863SE
<b>143165</b>	6852SE
<b>143166</b>	6859SE
<b>143167</b>	6849SE
<b>143168</b>	6850SE
<b>143170</b>	69581
<b>143172</b>	G56778
<b>143276</b>	61683
	61684
	77803
	77954
	G63893
	G63894
	G63895
	G63958
	G64001
<b>143312</b>	G63884
<b>143340</b>	G64038
<b>143426</b>	G64087

Kit #	GRC #
<b>145054</b>	83103
	83134
	83136
	83395
	83635
	85009
	85025
	85026
	85027
	85049
	85071
	85080
	85085
	85092
	85096
	85124
	85126
	85318
	85324
	85325
	85326
	85328
	85330
	85336
	85342
	85379
	85701
	85710
	85711
	85731
	85900
	85902
	85921
	89417
	89418
	89441
<b>145075</b>	85723
<b>145080</b>	83107
	85012
	85054
	85055
	85062
	85063
	89408
	89413
	89438
	89439

## KITS DE ACCESORIOS – GUÍA DEL COMPRADOR

Kit #	GRC #	
<b>145089-000</b>	83102	
	83120	
	83154	
	85069	
	85073	
	85122	
	85319	
	85340	
	85341	
	85343	
	85733	
	85970	
	89428	
	<b>145089-200</b>	85182
		85936
85937		
85985		
<b>145090</b>	89456	
	695406	
	85081	
	85093	
	85103	
	85110	
	85117	
	85123	
	85316	
	85346	
	85347	
	85351	
	85380	
	85705	
	85706	
	85707	
	85708	
	85709	
	85722	
	85740	
	85745	
	85746	
85935		
85973		
85982		
85987		
85993		
87016		
87020		
89426		

Kit #	GRC #	
<b>145093</b>	85714	
	85715	
	85716	
	85717	
	85718	
	85719	
	<b>145099</b>	83353
		85033
		85988
<b>145116</b>	89427	
	85732	
<b>145126</b>	87016	
	85053	
<b>145128</b>	89442	
	83062	
	83109	
	83110	
	83111	
	83112	
	83138	
	83142	
	83143	
	85065	
	85083	
<b>145143</b>	85332	
	85333	
	85977	
	83120	
	85031	
	83140	
	83141	
	83173	
	85981	
	85996	
85997		
<b>145176</b>	85727	
	85728	
	85729	
<b>145177</b>	83391	
	85118	
<b>401754</b>	83132	
	83214	
	83215	
	83217	
	83225	
	83362	
	85001	

Kit #	GRC #
	85004
	85007
	85040
	85042
	85057
	85070
	85300
	85301
	85302
	85303
	85304
	85305
	85307
	85308
	85313
	85314
	85315
	85320
	85322
	85327
	85329
	85334
	85339
	85343
	85376
	85380
	85700
	85702
	85703
	85704
	85710
	85711
	85712
	85713
	85720
	85729
	85730
	85731
	85734
	85735
	85736
	85740
	85901
	85905
	85912
	85913
	85915

## KITS DE ACCESORIOS – GUÍA DEL COMPRADOR

<b>Kit #</b>	<b>GRC #</b>
	85940
	85941
	85942
	85943
	85944
	85948
	85949
	85951
	85968
	85983
	89410
	89412
	89419
	89420
	89422
	89425
	89429
	89459
<b>415010-802</b>	83140
	83141
	83162
<b>415015-001</b>	85987
<b>500498</b>	14040
	6801SE
	6807SE
<b>TR0027</b>	83159
	83179
	83404
	83505
	83506
	83511
	83512
	83513
	83514
	83516
	83518
	83519
	85031
	85074
	85077
	89446